

Fishing
Tackle
Catalog
2019

 株式会社 **ミヤエポック**

■ミヤエポック事業部
〒577-0023 大阪府東大阪市荒本1丁目2番32号
TEL(06)6782-1010 FAX(06)6782-1248
■東京営業所
〒144-0051 東京都大田区西蒲田5丁目27番5号
TEL(03)3731-7100 FAX(03)3731-7101

<http://www.miyaepoch.jp>

Miya Epoch®

Miya Epoch®

唯一無二

かけがえのない存在になる

The one and only electric fishing reel

他の追随を許さない圧倒的なパワーと

先進のテクノロジーを武器に、

ミヤエポックの電動リールは

物づくりの町・東大阪の地から、

日本のみならず世界の海で

「かけがえのない存在」になれるよう

邁進してまいります。

CONTENTS

Electric Fishing Reel

電動リールの装備・機能説明	02
新製品 / Miya Epoch R800	03
新製品 / Miya Epoch G60・シックオフ(仮称)	04
CZ-30 マグロ SPECIAL・CZ-30	05
CZ-20 マグロ SPECIAL・CZ-15 キンメ SPECIAL	06
CZ-20・CZ-15	07
CZ-10SP(スペシャル)・CZ-10HP(ハイパワー)	08
CZ-9・CZ-9S	09
AC-5SC・AT-5S	10
AC-3JPC・AC-3JP	11
AT-3S・電動リール用 OPTIONAL ITEMS	12

Rod Keeper

マキシマム Z シリーズ	13
マキシマム M シリーズ	14
ロボット竿受 シリーズ	15

Boat Fishing Rod

大物・深海釣り用ロッド	17-18
深海・LT 深海釣り用ロッド	19-20
大物・中物・小物釣り用ロッド	21-22

Gear・Wear

23-26

電動リール仕様一覧表

27-28

メンテナンス・アフターサービス他

29-30

ミヤエポック電動リールの誇れる装備・機能をアイコンにて表示しています。

釣力コントロール [PAT]

ヒットした魚の引きに対応して、巻き上げ速度を自動的にコントロールします。

深さ記憶・深さ停止
任意のタナを設定/記憶させることで、次回投入時に自動でタナ停止してくれます。

音ブレーキシステム

スプールに軽度のブレーキをかけ、バックラッシュを防止するシステム。

クリック式音ブレーキシステム

通常の音ブレーキ機能にプラスして、大音量のクリック音によってヒットをお知らせします。

ドラッグアシストレバー

通常のドラッグノブに比べ、操作性に優れたドラッグアシストレバー搭載機種。

ガードアーム

接触によるボディへの傷などを防止するガードアーム標準装備。

オートシャクリ機能

任意の区間、シャクリ上げ、自動で落とし込み。上げては落としを繰り返し、ヒットを誘います。

段引きシャクリ機能

スイッチひとつで任意のシャクリを開始。シャクリ終われば船べり停止位置まで自動巻き上げ。

パワーハンドル

肉厚を増して強度アップ。グリップも握りやすくし、ハンドルでのアシストをより効果的に。

大型パワーハンドル

パワーハンドルに大型グリップを搭載。ビッグファイト時のアシストに威力を発揮します。

自動送付

スイッチひとつでスプールを逆転させ、ラインを送り出します。追い食いを狙う際に効果的。

コマセ巻き上げ

任意のタナから高速シャクリでコマセを撒き、ターゲットを引き寄せます。一定休止後、船べりまで自動巻き上げ。

ワンタッチフリーハンドル

「自動送付」の操作時に、ハンドルの逆転を防止するワンタッチフリー機構搭載ハンドル。

高速自動巻取機能

自動巻取スイッチを長押しすることで、船べり停止位置まで最高速で巻き取ります。

CEマーク

CEマークキングによってその製品が分野別のEU指令や規則に定められる必須要求事項(Essential Requirements)に適合したことを示します。なお、CEマークキング適合の「自己宣言書」は弊社HPに掲載しております。

*ミヤエポックの電動リールはすべて日本製です。また全機種の基盤・モーター部は0.3気圧(水深3m)完全防水です。

Miya Epoch R800

圧倒的、強靭さ

次世代の電動リールが今春リリース!
PE8号800mクラスに待望の新モデル
中型クラスにCZ-9クラスのパワーをまとった
次世代モデル『Miya Epoch R800』が今春リリース。
よりパワフルに、より操作性を向上させ、ミヤエポック
電動リールが新たな境地を創り出す。

2019年4月発売予定



New

深さ
記憶

品番	ドラッグ耐力 (kg)	瞬間最大巻上力 (kg)	最大巻上速度 (m/分・無負荷)	糸巻量(号-m) NEWディーブセンサー	ボールベアリング数	自重 (kg)	JANコード	本体価格 (円)
----	-------------	--------------	------------------	----------------------	-----------	---------	--------	----------

R800 (12V)	COMING SOON		8-800	COMING SOON				
R800 (24V)								

[PAT.] ■標準装備 / 新型LCD液晶パネル *本体色はブラック、スプール色はレッドです。

- ミヤエポック最速の巻上スピード ●ドラッグ性能アップ「カーボン」クロス製ドラッグライニング
- ハンドル巻き取り、スピードモード(1:5.0) & パワーモード(1:1.8)切り換え可能 ●トラバースカム交換可能

レバードラッグの操作性を飛躍的に向上 世界初エレクトリックリニアドラッグ

最大の特長は、世界初の「エレクトリックリニアドラッグ」。ドラッグを操作するためのサブモーターシステムを大幅に見直し、非常にライトな操作感で、リニアに連動する電気式のレバードラッグを実現。これまでに以上にスムーズなやり取りが可能。

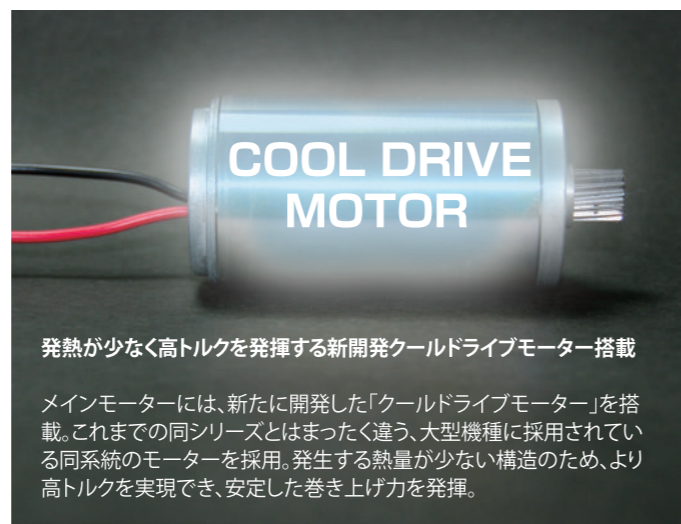

発熱が少なく高トルクを発揮する新開発クールドライブモーター搭載

メインモーターには、新たに開発した「クールドライブモーター」を搭載。これまでの同シリーズとはまったく違う、大型機種に採用されている同系統のモーターを採用。発生する熱量が少ない構造のため、より高トルクを実現でき、安定した巻き上げ力を発揮。

ファイト時や回収時に切り換え可能 スピードモード&パワーモード

新たに採用した遊星ギヤとギヤ比を変える新機構の「シフトレバー」により、スピードモードとパワーモードに切り換え可能。仕掛けの回収時や素早い巻き上げが必要なシーンではスピードモード、大物とのファイト時にはパワーモードと使い分けることで、よりアグレッシブな攻めを実現。



ミヤエポック電動リール初搭載
バックライトカラー切替可能LCD液晶

より見やすく、よりわかりやすくご使用いただくためにミヤエポックとしては初めて、新型LCD液晶を搭載。バックライトは6色から選択でき、天候や時間帯などに合わせて見やすい色に変更可能。また文字サイズを大きくしたことで、各種設定もスピーディ&スムーズ。

Miya Epoch G60

Equipped with robust motor

一機当千

規格外! GRAN FIRE モーター搭載
圧倒的なパワーで前人未到にチャレンジ
世界最大級の電動リール『US-50』の血脈を受け継ぎ、さらなるパワーアップを実現させた規格外のモンスター電動リール『Miya Epoch G 60』が誕生。新開発「GRAN FIRE モーター」は、他を圧倒する巻上力を誇り、これまで誰も成し得なかった前人未到のターゲットや海域までもも手中に収めることが可能。また、開発テストの段階でアルミ棒を变形させるほどのパワーを発揮したことから、各部を補強して強度アップ。また、ドラッグ耐力に重きを置いた CZ-15 キンメ SPECIAL 用「カーボン」クロス製ドラッグライニングを採用。モーターの力を最大限に引き出せるボディを創り上げた。
※竿受けは別売の『マキシマム Z』『マキシマム M』が好適。



New

2019年2月発売予定
完全受注生産

深さ記憶
パワーハンドル
ドラッグアシストレバー
のりつぽ音プレーキシステム

品番	ドラッグ耐力 (kg)	瞬間最大巻上力 (kg)	最大巻上速度 (m/分・無負荷)	糸巻量(号-m) NEWディーブセンサー	ボールベアリング数	自重 (kg)	JANコード	本体価格 (円)
----	-------------	--------------	------------------	----------------------	-----------	---------	--------	----------

G60 (24V)	COMING SOON		15-1.200 20-1.000	30-700 40-500	COMING SOON			
DC-24V ONLY [PAT.] ■標準装備 / カーボンクロス製ドラッグライニング、ストライクポジション *本体色はメタリックブラック塗装、スプール色はブラックです。								

ミヤシックオフ Miya SICKOFF

乗り物酔い、つわりに効果的! 今春発売予定

船釣りの味方シックオフがリニューアル
お子様や女性に最適な KIDS サイズも登場
約半世紀にわたり、船釣りを支えてきた「シックオフ」が大幅リニューアル。手首内側にある内臓機能に関わる「内関(ないかん)のツボ」を押さえ、胃から胸にかけての不快感を和らげる効果。構造はそのままに、伸びが効くシリコン樹脂を採用。安定した圧力を加えることで、船や車、飛行機などの乗り物酔いに効果を発揮。また、大人用の Miya SICKOFF に加え、要望の高かったお子様・女性用サイズの「KIDS」もラインナップ。一般医療機器認定申請中。妊娠中のつわりにも効果が認められており、プレゼントにも最適。※効果については個人差があります。



Miya SICKOFF KIDS

本体価格(円)	2,900
JANコード	—

New

Miya SICKOFF

本体価格(円)	2,900
JANコード	—



New

*価格はメーカー希望本体価格で、消費税は含んでおりません。
*本仕様は改良のため変更する場合があります。
*ミヤエポック製の電動リールは、すべて日本製/MADE IN JAPANです。

*電動リールの機能・制御・付属品等につきましては電動リール仕様一覧表(P27-P28)をご参照ください。
*JANコードは下5ケタを表記しています。ミヤエポック製品のJANコード上8ケタは、49926070です。
*記載内容は2019年1月現在のものです。

Electric Fishing Reel **COMMAND Z-30 マグロ SPECIAL**

マグロ SPECIAL

すべてのマグロを驚愕させる「電動マグロ釣法」最強リール
ウシシビ(牛のようなマグロ)とも呼ばれる、400kgクラスのクロマグロでさえも余裕をもって対応できるパワー、ドラッグ性能、糸巻き量を備えた、「電動マグロ釣法」における最高峰電動リール。スムーズなドラッグの効きを長時間にわたって実現する「カーボン製ドラッグライニング」&「特殊グリス」採用。また、耐久性を高めるためステンレス製の「減速ギア」を搭載。取り込み時の巻き取りに便利なハンドルギア比 1:2.5仕様。
※ドラッグの滑り出し、スムーズさを重視している仕様のため、ドラッグ耐力を重視される釣りやターゲットには不向きな場合もあります。



CZ-30 マグロ SPECIAL
リールサイズ
W290×H150×D220mm



品番	ドラッグ耐力 (kg)	瞬間最大巻上力 (kg)	最大巻上速度 (m/分・無負荷)	糸巻量(号-m) NEWディーブセンサー	ボールベアリング数	自重 (kg)	JANコード	本体価格 (円)
CZ-30 マグロSPECIAL (24V)	40~110	120	120	15-1.600 30-900 20-1.200 40-600	10	5.8	04238	467,000

DC-24V ONLY [PAT.] ■標準装備 / マグロ専用カーボン製ドラッグライニング、ストライクポジション、大型パワーハンドル
※本体色は高級感漂うメタリックスカイブルー塗装、スプール色はブラックです。※ガードアームは別売です。



大型ガイドホルダー(別売)
パーツ価格(円) 100,000
JANコード 71209
※ナイロン80号のハの字結びが通る大型ガイドホルダー
※大型ガイド取り付けの際、ガイドバーも変わります。

Electric Fishing Reel **COMMAND Z-30**

Zへの進化

PE30号900m&瞬間最大巻上力120kg
クロマグロ狙いにも余裕のスペック
2012年のデビュー以来、数々の実績を積み上げてきた「CZシリーズ」。中でも、PE30号900mのラインキャパシティを持ち、瞬間最大巻上力も120kgを誇る『CZ-30』は、300kgを超えるクロマグロ狙いにも余裕をもって対応可能。滑りのよさにこだわった、新型ドラッグライニング採用の「単板式ドラッグ」搭載。また、釣力コントロール機能により、ターゲットの引きに柔軟に対応。バックラッシュ防止や大物のヒット時に役立つクリック式「音ブレーキ」やドラッグアシストレバーも標準装備。



CZ-30
リールサイズ
W290×H150×D220mm



自動釣機型式認定 25漁機 303号

品番	ドラッグ耐力 (kg)	瞬間最大巻上力 (kg)	最大巻上速度 (m/分・無負荷)	糸巻量(号-m) NEWディーブセンサー	ボールベアリング数	自重 (kg)	JANコード	本体価格 (円)
CZ-30 (24V)	40~110	120	120	15-1.600 30-900 20-1.200 40-600	10	6.3	04214	449,000

DC-24V ONLY [PAT.] ■標準装備 / 新型ドラッグライニング、ストライクポジション
※本体色は高級感漂うメタリックスカイブルー塗装、スプール色はブラックです。

Electric Fishing Reel **COMMAND Z-20 マグロ SPECIAL**

マグロ SPECIAL

電動リールを用いたマグロ釣り「電動マグロ釣法」のイノベーター
マグロ釣り師、マグロ漁師のために生まれた、まさに「電動マグロ釣法」のイノベーター(革新者)。スムーズなドラッグの効きを長時間にわたって実現する「カーボン製ドラッグライニング」&「特殊グリス」採用。また、耐久性を高めるためステンレス製の「減速ギア」を搭載。取り込み時の巻き取りに便利なハンドルギア比 1:2.5仕様。
※ドラッグの滑り出し、スムーズさを重視している仕様のため、ドラッグ耐力を重視される釣りやターゲットには不向きな場合もあります。



CZ-20 マグロ SPECIAL
リールサイズ
W260×H150×D220mm



自動釣機型式認定 28漁機 303号

品番	ドラッグ耐力 (kg)	瞬間最大巻上力 (kg)	最大巻上速度 (m/分・無負荷)	糸巻量(号-m) NEWディーブセンサー	ボールベアリング数	自重 (kg)	JANコード	本体価格 (円)
CZ-20 マグロSPECIAL (24V)	40~110	115	120	15-1.200 30-700 20-1.000 40-500	10	5.4	04146	418,000

DC-24V ONLY [PAT.] ■標準装備 / マグロ専用カーボン製ドラッグライニング、ストライクポジション、大型パワーハンドル
※本体色は高級感漂うメタリックスカイブルー塗装、スプール色はブラックです。※ガードアームは別売です。

OPTIONAL ITEM ガードアーム



CZ-30 マグロ SPECIAL 用 本体価格(円) 7,000 JANコード 70578
CZ-20 マグロ SPECIAL 用 CZ-15 キンメ SPECIAL 用 本体価格(円) 7,000 JANコード 70561

Electric Fishing Reel **COMMAND Z-15 キンメ SPECIAL**

キンメ SPECIAL

本場伊豆のキンメ漁にも対応可能
CZ-20用モーター搭載で巻上力もUP
新開発「カーボン “クロス” 製ドラッグライニング」とドラッグ組成の再考により、フリーからのMAXドラッグ力を大幅に向上。また、『CZ-20(24V)』用のハイパワーモーター採用により、巻き上げ力もアップ。さらにはモーターパワーを極限まで引き出せる「ファイティングモード」、耐久力を高めるための「ステンレス製」減速ギア搭載。
※ドラッグ耐力を重視している仕様のため、滑り出し性能・スムーズさを重視される釣りやターゲットには不向きな場合もあります。
※「ファイティングモード」とは、魚とのやり取りを自動制御し、モーターへの負担を減らす「釣力コントロール」を限定的に解除できる機能。



CZ-15 キンメ SPECIAL
リールサイズ
W260×H150×D220mm



※従来機種よりもレバーの滑りは重たいです。

品番	ドラッグ耐力 (kg)	瞬間最大巻上力 (kg)	最大巻上速度 (m/分・無負荷)	糸巻量(号-m) NEWディーブセンサー	ボールベアリング数	自重 (kg)	JANコード	本体価格 (円)
CZ-15 キンメSPECIAL (24V)	40~110	115	120	10-2.000 20-1.000 12-1.600 30-700 15-1.200 40-500	10	5.4	04269	410,000

DC-24V ONLY [PAT.] ■標準装備 / カーボンクロス製ドラッグライニング、ストライクポジション
※本体色はプレミアムチタンカラー塗装、スプール色はブラックです。※ガードアームは別売です。

Electric Fishing Reel
COMMAND Z-20

深海釣りも大物釣りもOK
真・オールラウンドプレイヤー

ポイントやターゲットを選ばずに、安定したパワーを発揮してくれる真のオールラウンドプレイヤーである「CZ-20」。クラス最強のハイパワーモーター採用で、本格的な深海釣り、マグロやカンパチなどの大物釣り、どちらにも最適。滑りのよさにこだわった、新型ドラグライニング採用の「単板式ドラグ」搭載。また、釣力コントロール機能により、ターゲットの引きに柔軟に対応。バックラッシュ防止や大物のヒット時に役立つクリック式「音ブレーキ」やドラグアシストレバーも標準装備。

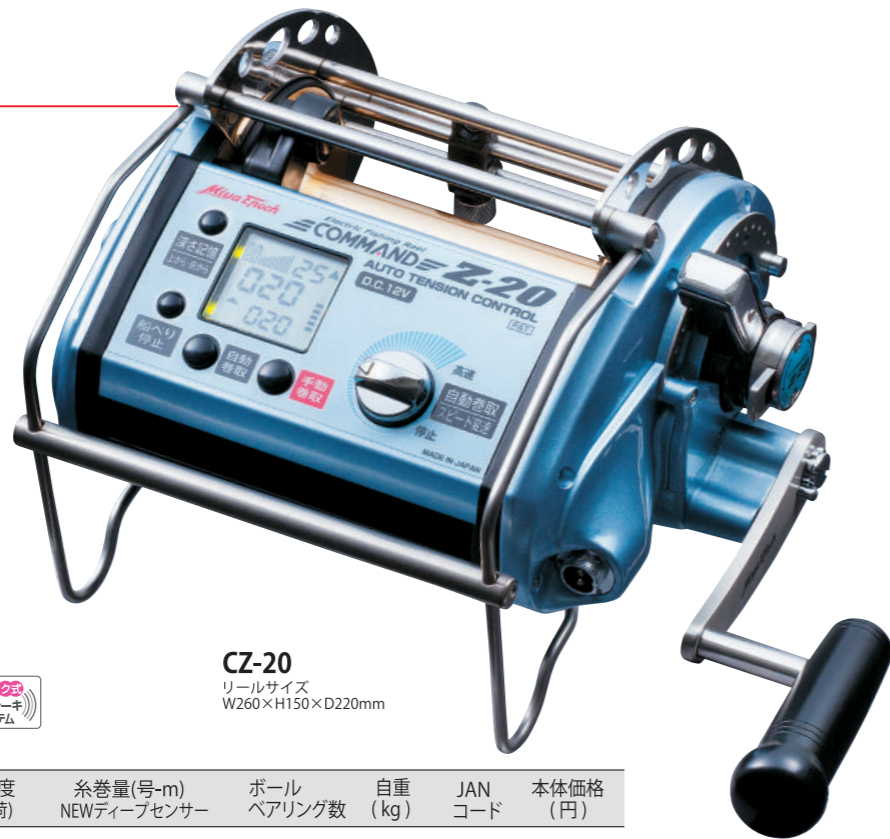

CZ-20
リールサイズ
W260×H150×D220mm



自動釣機型式認定 25漁機 302号 (24Vのみ)

品番	ドラグ耐力 (kg)	瞬間最大巻上力 (kg)	最大巻上速度 (m/分・無負荷)	糸巻量(号-m) NEWディーブセンサー	ボール ベアリング数	自重 (kg)	JAN コード	本体価格 (円)
CZ-20 (12V)	40~110	110	110	10-2,000 20-1,000 12-1,600 30-700	10	5.9	04115	392,000
CZ-20 (24V)	40~110	115	120	15-1,200 40-500	10	5.9	04122	402,000

標準装備 / 新型ドラグライニング、ストライクポジション、大型パワーハンドル
*本体色は高級感漂うメタリックスカイブルー塗装、スプール色はシャンパンゴールドです。

Electric Fishing Reel
COMMAND Z-15

あらゆる深海釣りをくまなくカバー
水深1,000m“超深海”入門にも最適

水深500m前後の本格深海釣りから、水深1,000mの“超深海”に挑むベニアコウ釣りに至るまで、強力なモーターパワーと豊富な糸巻き量でしっかりとカバーできる、深海釣りのスペシャリスト「CZ-15」。本場伊豆のキンメダイ漁師にも愛用されており、その実力は折り紙つき。滑りのよさにこだわった、新型ドラグライニング採用の「単板式ドラグ」搭載。また、釣力コントロール機能により、ターゲットの引きに柔軟に対応。バックラッシュ防止や大物のヒット時に役立つクリック式「音ブレーキ」やドラグアシストレバーも標準装備。



CZ-15
リールサイズ
W260×H150×D220mm



自動釣機型式認定 25漁機 301号 (24Vのみ)

品番	ドラグ耐力 (kg)	瞬間最大巻上力 (kg)	最大巻上速度 (m/分・無負荷)	糸巻量(号-m) NEWディーブセンサー	ボール ベアリング数	自重 (kg)	JAN コード	本体価格 (円)
CZ-15 (12V)	40~110	100	110	10-2,000 20-1,000 12-1,600 30-700	10	5.7	04016	354,000
CZ-15 (24V)	40~110	110	120	15-1,200 40-500	10	5.7	04023	365,000

標準装備 / 新型ドラグライニング、ストライクポジション
*本体色は高級感漂うメタリックスカイブルー塗装、スプール色はワインレッドです。

Electric Fishing Reel
COMMAND Z-10 SP (スペシャル)

無限の才能

自動送出 & オートシャクリ搭載
CZシリーズの最強テクニシャン

CZシリーズの中では標準的なボディながら、CZ-20クラスのパワーを発揮する新開発モーターを採用。また、コントロールレバーを操作することなく、スイッチのみで糸を送り出せる「自動送出」機能を搭載。仕掛けの上げ下ろしによる誘いや、送り出しに効果的。任意の区間、自動制御でシャクリ(誘い)を繰り返す、「オートシャクリ」機能も備わっており、中層での誘いのほか、トロリングなど表層でのアピールにも威力を発揮。CZシリーズ最強のテクニシャンリール。「自動送出」時のハンドルの逆転を防止する、ワンタッチフリーハンドル標準装備。



CZ-10SP
リールサイズ
W240×H150×D220mm



品番	ドラグ耐力 (kg)	瞬間最大巻上力 (kg)	最大巻上速度 (m/分・無負荷)	糸巻量(号-m) NEWディーブセンサー	ボール ベアリング数	自重 (kg)	JAN コード	本体価格 (円)
CZ-10SP (12V)	40~110	110	90	10-1,600 20-800 12-1,400 30-500	10	5.3	04436	352,000
CZ-10SP (24V)	40~110	115	90	15-900	10	5.3	04443	365,000

標準装備 / 新型液晶パネル、新型ドラグライニング、ストライクポジション
*本体色は気品と風格を備えたプレミアム・チタンカラー塗装、スプール色はシルバーです。

Electric Fishing Reel
COMMAND Z-10 HP (ハイパワー)

会心の一撃

根まわりのモンスターを浮かせ切る!
ファイティングモード搭載モデル

CZシリーズの中では標準的なボディながら、CZ-20クラスのパワーを発揮する新開発モーターを搭載。そのモーターのパワーを極限まで引き出せる「ファイティングモード」を備えており、根まわりでの大物釣りに絶大な威力を発揮。ファイト時の手巻きアシストにも着目した大型パワーハンドル & 手巻きギア比1:2.5仕様。もちろん、本格深海釣りにも対応可能。※「ファイティングモード」とは、魚とのやり取りを自動制御し、モーターへの負担を減らす「釣力コントロール」を限定的に解除できる機能。



CZ-10HP
リールサイズ
W240×H150×D220mm



品番	ドラグ耐力 (kg)	瞬間最大巻上力 (kg)	最大巻上速度 (m/分・無負荷)	糸巻量(号-m) NEWディーブセンサー	ボール ベアリング数	自重 (kg)	JAN コード	本体価格 (円)
CZ-10HP (12V)	40~110	110	90	10-1,600 20-800 12-1,400 30-500	10	5.3	04412	327,000
CZ-10HP (24V)	40~110	115	90	15-900	10	5.3	04429	341,000

標準装備 / 新型液晶パネル、ファイティングモード、新型ドラグライニング、ストライクポジション
*本体色はシックな色合いの中に高級感をもたせたダークブルー・メタリック塗装、スプール色はブラックです。

Electric Fishing Reel **COMMAND Z-9**

大型電動のTHEスタンダード
深海から大型回遊魚まで幅広く対応

ミヤエボックの大型電動リールのスタンダードモデルである『CZ-9』。キンメダイやアコウダイなどの本格深海釣りから、カンパチやキハダなどの大型回遊魚まで幅広く対応でき、発売直後から圧倒的な支持を集める人気機種へと成長。ボディサイズ、スペック面、価格面など、いずれにおいてもバランスのよい点が特長。もちろん、滑りのよさにこだわった、新型ドラグライニング採用の「単板式ドラグ」搭載。また、釣力コントロール機能により、ターゲットの引きに柔軟に対応。バックラッシュ防止や大物のヒット時に役立つクリック式「音ブレーキ」やドラグアシストレバーも標準装備。



CZ-9
リールサイズ
W240×H150×D220mm



品番	ドラグ耐力 (kg)	瞬間最大巻上力 (kg)	最大巻上速度 (m/分・無負荷)	糸巻量(号-m) NEWディープセンサー	ボールベアリング数	自重 (kg)	JANコード	本体価格 (円)
CZ-9 (12V)	40~110	75	110	10-1,600 20- 800	10	5.2	04313	279,000
CZ-9 (24V)	40~110	110	120	12-1,400 30- 500 15- 900	10	5.2	04320	289,000

■標準装備 / 新型ドラグライニング、ストライクポジション
*本体色は高級感漂うメタリックスカイブルー塗装、スプール色はブルーです。

Electric Fishing Reel **COMMAND Z-9s**

コストパフォーマンスにこだわり
性能面では劣らぬ高スペック仕様

ミヤエボックの大型電動リールのスタンダードモデルである『CZ-9』をよりお求めやすく、コストパフォーマンスにこだわったのが『CZ-9S』。「塗装なし」「ガードアームなし」「標準ハンドル装備」などといった仕様変更を加えたことで、バリュープライズを実現。しかしながら性能面は通常の『CZ-9』と変わらない他、滑りのよさにこだわった、新型ドラグライニング採用の「単板式ドラグ」も搭載。また、釣力コントロール機能により、ターゲットの引きに柔軟に対応。バックラッシュ防止や大物のヒット時に役立つクリック式「音ブレーキ」やドラグアシストレバーなども標準装備。



CZ-9S
リールサイズ
W240×H150×D220mm



品番	ドラグ耐力 (kg)	瞬間最大巻上力 (kg)	最大巻上速度 (m/分・無負荷)	糸巻量(号-m) NEWディープセンサー	ボールベアリング数	自重 (kg)	JANコード	本体価格 (円)
CZ-9S (12V)	40~110	75	110	10-1,600 20- 800	10	4.4	04337	237,000
CZ-9S (24V)	40~110	110	120	12-1,400 30- 500 15- 900	10	4.4	04344	247,000

■標準装備 / 新型ドラグライニング、ストライクポジション
*本体色はグリーン、スプール色はブラックです。

PRO&AM **COMMAND AC-5SC**

瞬間最大巻上力 64kg のハイパワー
本格深海釣りにもチャレンジ可能

もはや人気ジャンルのひとつとなったライトタックルによる深海釣り。そのLT 深海をリードしているのが『AC-5SC』。最大巻上速度 150m/分のハイスピードに加え、瞬間最大巻上力 64kg を誇るハイパワーは、LT 深海のみならず、本格的な深海釣りにもチャレンジ可能。また、サブモーターを搭載しており、ボタンひとつでクラッチのON/OFF ができる「オートクラッチ機能」を装備。さらにサブモーターを使用した「深さ記憶」機能は、ドラグによるタナ停止で、急なヒットにもすぐにやり取り可能。くり返し、シャクリ上げては下ろす、連続した誘いが可能な「オートシャクリ機能」も搭載。



AC-5SC
リールサイズ
W250×H150×D120mm



品番	ドラグ耐力 (kg)	瞬間最大巻上力 (kg)	最大巻上速度 (m/分・無負荷)	糸巻量(号-m) NEWディープセンサー	ボールベアリング数	自重 (kg)	JANコード	本体価格 (円)
AC-5SC (12V)	20~40	64	150	5-1,100 12- 400 6- 900 15- 300 8- 700 20- 200 10- 500	10	2.4	02753	125,000

DC-12V ONLY [PAT.] *本体色はメタリックスカイブルー塗装、スプール色はブラックです。

AC-5SC AT-5s

左レバー方式採用により、
ハンドルでの巻き取り時
にもドラグ調整が可能です。



PRO&AM **COMMAND AT-5s**

ライトタックル深海のナビゲーター
シンプルな操作パネル&ハイパワー

もはや人気ジャンルのひとつとなった水深 300m、オモリ 300 号までのライトタックルによる深海釣り。そのLT 深海をリードしているのが『AT-5s』。最大巻上速度 150m/分のハイスピードに加え、瞬間最大巻上力 64kg を誇るハイパワーは、LT 深海のみならず、本格的な深海釣りにもチャレンジ可能。また、シンプルな操作パネル&4つボタンで、直感的な操作で使用可能。多板式ドラグシステム、釣力コントロール機能搭載。
※深さ記憶機能は搭載されていません。



AT-5S
リールサイズ
W250×H150×D120mm



品番	ドラグ耐力 (kg)	瞬間最大巻上力 (kg)	最大巻上速度 (m/分・無負荷)	糸巻量(号-m) NEWディープセンサー	ボールベアリング数	自重 (kg)	JANコード	本体価格 (円)
AT-5S (12V)	20~40	64	150	5-1,100 12- 400 6- 900 15- 300 8- 700 20- 200 10- 500	10	2.3	02722	109,000

DC-12V ONLY [PAT.] *本体色、スプール色ともにブラックです。

COMMAND AC-3JPC / COMMAND AC-3JP

さまざまな誘いを演出する技巧派リール
LT深海からコマセ釣りやイカ釣りにも好適

サブモーター搭載モデルをバージョンアップし、ミヤエボックス電動リール最強の技巧派とした『AC-3JP / JPC』。タチウオやアカムツに効く「超スロー巻き上げ」、アジやイサキ釣りに便利な「コマセ巻き上げ」、ジギングやタイラバに威力を発揮する「オートシャクリ」の3つの機能搭載で、さまざまな誘いを演出。また、ボタンひとつでクラッチのON/OFFができる「オートクラッチ機能」を装備。『AC-3JPC』はLT 深海対応の大容量スプールを採用。『AC-3JP』は全国のプロ漁師様向けに24V仕様もラインナップ。



AC-3JPC
リールサイズ
W215×H150×D120mm



AC-3JP
リールサイズ
W215×H150×D120mm

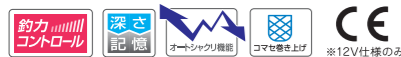

AC-3JP(12V)自動釣機型式認定 28漁機 304号
AC-3JP(24V)自動釣機型式認定 28漁機 305号

品番	ドラッグ耐力 (kg)	瞬間最大巻上力 (kg)	最大巻上速度 (m/分・無負荷)	糸巻量(号-m) NEWディープセンサー	ボール ベアリング数	自重 (kg)	JAN コード	本体価格 (円)
AC-3JPC (12V)	20~40	55	150	4-900 8-550 5-800 10-450 6-700 12-350	10	2.1	02579	146,000
AC-3JP (12V)	20~30	43	150	4-700 8-400 5-600 10-300	10	2.1	02555	136,000
AC-3JP (24V)	20~30	50	150	6-500 12-200	10	2.1	02562	145,000

[PAT.] *AC-3JPCの本体色は気品と風格を備えたプレミアムチタンカラー塗装、スプール色はブラックです。
*AC-3JPの本体色はグリーン、スプール色はブラックです。

**AC-3JPC
AC-3JP
AT-3S**

左レバー方式採用により、
ハンドルでの巻き取り時
にもドラッグ調整が可能です。

Technician
最強の技巧派

- さまざまな誘いを演出できる3つの機能
 - 超スロー巻き上げ
タチウオやアカムツに効果的なゆっくりとしたリール
 - コマセ巻き上げ
狙いのタナで自動停止後、電子制御でマキワーク&自動巻上
 - オートシャクリ
くり返し、シャクリ上げては下ろす連続した誘いが可能
- スイッチひとつでクラッチのON/OFFが可能なオートクラッチシステム
- ドラッグの微調整が可能な多板式ドラッグシステム
- 簡単、シンプルな糸巻き入力方法
- 全国のプロ漁師様向けに24V仕様もラインナップ(AC-3JPのみ)
- LT 深海対応の大容量スプール採用(AC-3JPCのみ)
- 電源を切っても設定はそのまま「メモリー機能」搭載

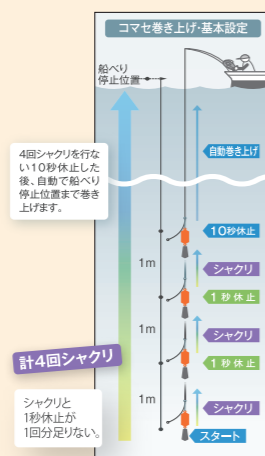

コマセ巻き上げ機能
イサキやアジ、サバなどコマセを撒く釣りに便利な「コマセ巻き上げ」機能。任意のタナから仕掛けをシャクリ上げ、コマセを撒き、一定時間休止後、船へりまで自動で巻き上げます。基本設定済み。設定は変更可能です。深さ記憶機能と連動させることで、自動でタナで停止し、コマセ巻き上げを開始します。慣れれば複数タナを操作して、手返しを大幅にアップできます。

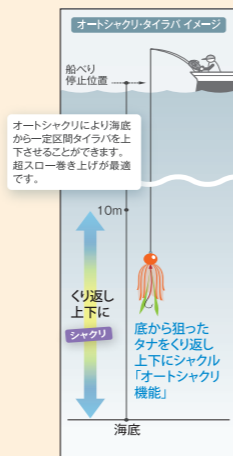

オートシャクリ機能
「オートクラッチ」に、「シャクリ機能」を連動させることで、自動制御による連続した誘いを可能にしました。これが「オートシャクリ機能」です。シャクリの[長さ][休止時間][回数]を自由に設定することが可能で、名前(Jigging PRO)の由来ともなったジギングやエビング、タイラバ、イカ釣りにも威力を発揮します。すでに初期設定が入力済みですので、まずは一度「オートシャクリ機能」をお試しください。

COMMAND AT-3S

直感的に操作できるシンプル設計
コンパクトながらハイパワー&ハイスピード

シンプルなお操作パネル&4つボタンで、迷わず、直感的に操作できる『AT-3S』。左レバー方式により、ハンドルでの巻き取り時にも、ドラッグ調整が可能。また、多板式ドラッグシステムにより、よりスムーズな滑り出しが可能。ミヤエボックス電動リールの中でもっともコンパクトボディながら、大型モーター搭載により瞬間最大巻上力 55kgのハイパワー、最大巻上速度 150m/分を実現。釣力コントロール機能搭載。
※深さ記憶機能は搭載されていません。



AT-3S
リールサイズ
W215×H150×D120mm



品番	ドラッグ耐力 (kg)	瞬間最大巻上力 (kg)	最大巻上速度 (m/分・無負荷)	糸巻量(号-m) NEWディープセンサー	ボール ベアリング数	自重 (kg)	JAN コード	本体価格 (円)
AT-3S (12V)	20~40	55	150	4-900 8-550 5-800 10-450 6-700 12-350	10	1.7	02531	95,000

DC-12V ONLY [PAT.]

*本体色、スプール色ともにブラックです。

OPTIONAL ITEMS

安心と信頼の電動リールオプションアイテム

※下記商品は別売となっております。
ご注文の際は機種名を明記してください。

電動リール専用・電源コード



	JANコード	本体価格(円)
電源コード 3m	70103	6,100
電源コード 5m	70097	6,900
電源コード 10m	70080	9,100

電動リール専用・中継コード



中継コード1m (A.B.2本セット)
24Vリール使用時の接続コード

	JANコード	本体価格(円)
本体価格(円)	2,500	
JANコード	70196	

24V仕様のリールは必ずDC-26V以下で使用ください。仕様以上の電圧でご使用されますと故障の原因となります。

パワーハンドル



●対応機種: CZ-9S

	JANコード	本体価格(円)
本体価格(円)	13,800	
JANコード	70448	

リールスタビラー



リールのガタつき防止板
●対応機種
CZ-9S
CZ-15キムズSPECIAL
CZ-20マクロSPECIAL
CZ-30マクロSPECIAL
リールスタビラー
本体価格(円) 2,500
JANコード 70431

ハンドルでの巻き取り時のガタつき解消!

ガードアーム(リールを保護して、いつまでも美しく)



●対応機種
CZ-30マクロSPECIAL

	JANコード	本体価格(円)
本体価格(円)	7,000	
JANコード	70578	



●対応機種
CZ-20マクロSPECIAL
CZ-15キムズSPECIAL

	JANコード	本体価格(円)
本体価格(円)	7,000	
JANコード	70561	



●対応機種 CZ-9S

	JANコード	本体価格(円)
本体価格(円)	7,000	
JANコード	70264	

●対応機種
AT-5S・AC-5SC

	JANコード	本体価格(円)
本体価格(円)	2,900	
JANコード	70868	



●対応機種
AC-3JP/JPC・AT-3S

	JANコード	本体価格(円)
本体価格(円)	2,900	
JANコード	70851	



サポートプレート部組

●対応機種
AC-3JP/JPC・AT-3S・AT-5S・AC-5SC

	JANコード	本体価格(円)
本体価格(円)	700	
JANコード	70486	



リールグリース

*メタルコンセント(電源)
*トラバースカム
上記2か所に適量を
使用して下さい。

	JANコード	本体価格(円)
本体価格(円)	300	
JANコード	70493	

内容量: 8g

マキシマム Rod Keeper MAXIMUM Z

ロッド一体型でビッグファイトにも対応可能

マグロとのファイトに向けた肉厚構造の『マキシマムZ』。より大物に対応可能です。船べりに挟み込む従来タイプのほか、直接取り付けられるタイプなどもラインナップし、各自のスタイルに合わせた竿受けをお選びいただけます。

マキシマムZ

本体価格(円)	108,000
JANコード	10659

[PAT.P]



対応リール

- CZ-9 クラス～CZ-30 クラス Miya Epoch G60
 - バットはマキシマムZ専用「UB-2」「UB-4」「K2」の3タイプ
- ※本体の構造が違うため、マキシマムMのバットは、使用できません。あらかじめご了承ください。



- 対象ロッドはフェルール構造の竿です。(フェルール構造=バット取り外し式) バット形式は「UB-4」「UB-2」「K2」のみ。 ※適応フェルール・リスト (P14) を参照ください。
- リールとロッド取付部が分離されており、安定した動作環境を生み出します。また操作時のガタツキもありません。
- 魚の引きに対し、左右広範囲に動きますので、ロッドのねじれやキーパーの脱落を防止します。
- 取付方法に合わせたラインナップで、選択の幅が広がります。
- バット部は専用で、マキシマムM、マキシマムM強化タイプと互換性はありません。

A ※図①参照(P15)

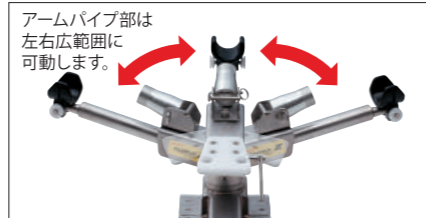

マキシマムZプロ仕様

本体価格(円)	99,000
JANコード	10666

[PAT.P]



サポートA・Bセット

本体価格(円)	15,000
JANコード	10673



マキシマム Rod Keeper MAXIMUM M

数々の実績を重ねたベストセラー“Mタイプ”

バット写真はマキシマムM強化タイプ専用バット、バットベース一体型モデル

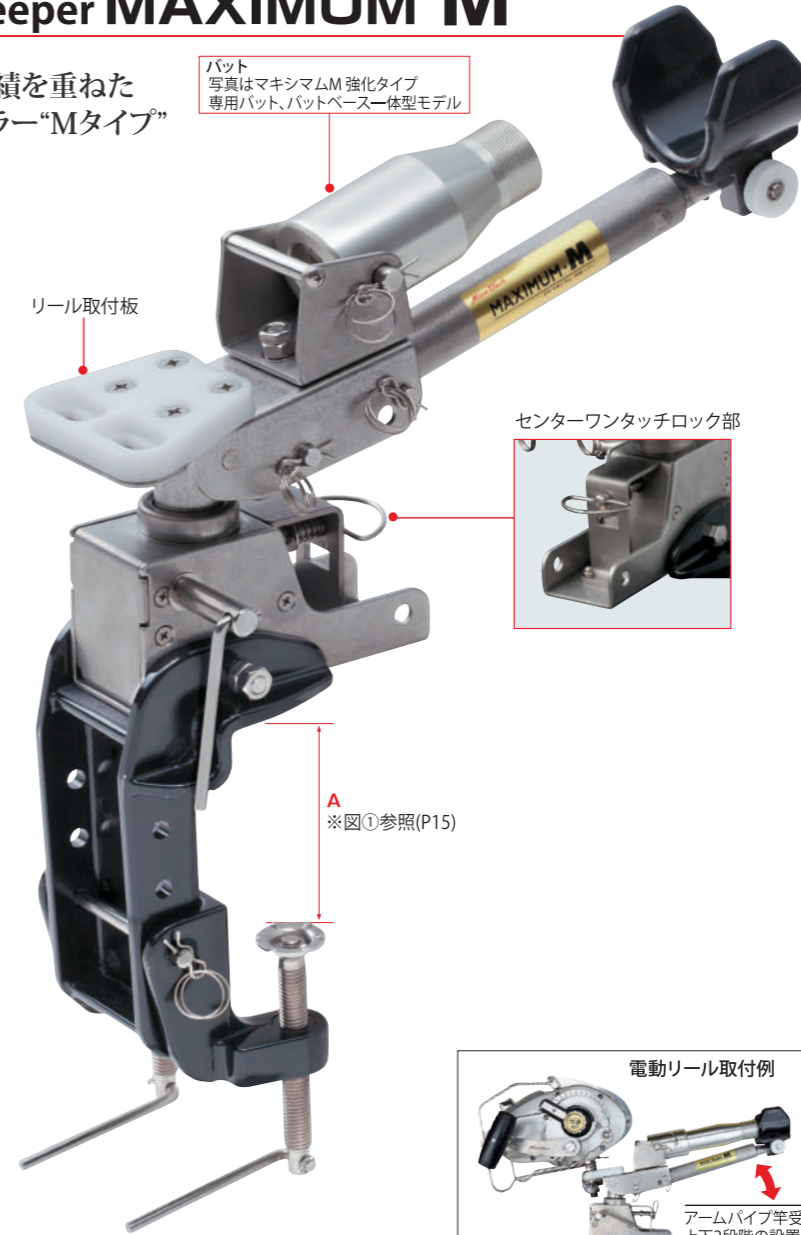

マキシマムM

本体価格(円)	54,100
JANコード	10529

[PAT.P]

深海釣りに最適な竿受けです。

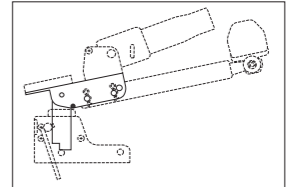

※対応リール CZ-9、10シリーズ

マキシマムM強化タイプ

本体価格(円)	78,200
JANコード	10574

[PAT.P]

深海釣りはもちろんのこと、大物、マグロ釣りにも最適な竿受けです。

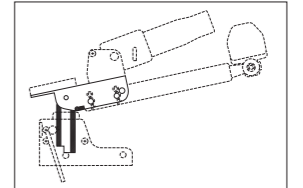

アームパイプ竿受部・回転軸を強化 ※マキシマムM強化タイプ専用バット UB-2N・UB-4N

A ※図①参照(P15)

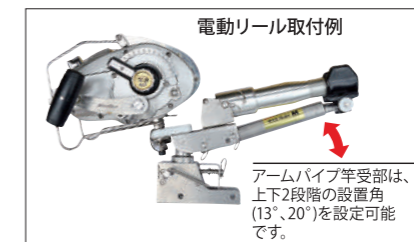

適応フェルール・リスト

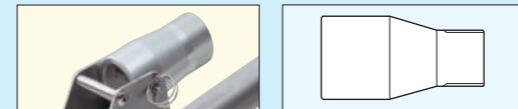

マキシマムM用・マキシマムM強化タイプ用	本体価格(円) 4,200
マキシマムZ用	本体価格(円) 5,200

バット型式	メーカー名	ロッド名
K2	ミヤエポックフェルール	● パワーファイターⅢ
		● パワーバトラー
		● レッドドラゴン
		● パワーファイター離島PRO
UB-2	AFTCOフェルール	● Vパワーマリアナ
		● ニューマキシマムパワー
		● プレミアムゴールド
UB-4	AFTCOフェルール	● ディープキング
		● ウジシビ

*特注品のバット制作費は別途お見積りとなります。

マキシマムM プロ仕様

本体価格(円)	45,000
JANコード	10567

マキシマムM (強化タイプ) プロ仕様

本体価格(円)	63,300
JANコード	10581



ロボット竿受・Gタイプ

泳がせ釣りに最適!!

- 対応リール:CZ-30クラスまで
- ロングベースでロッドグリップをキープ。
- スライドサポート標準装備で船べりにしっかり固定できます。
- 安定板標準装備。

ロボット竿受・Gタイプ

本体価格(円)	55,200
JANコード	10093

[PAT.P]

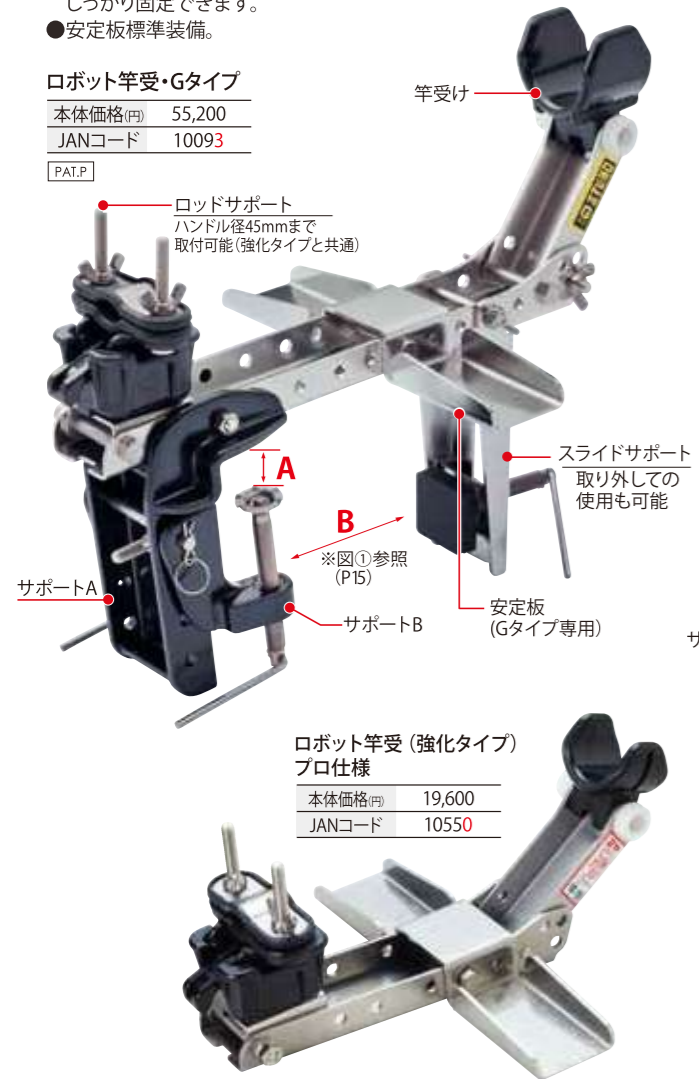

ロボット竿受(強化タイプ)プロ仕様

本体価格(円)	19,600
JANコード	10550

ロボット竿受・強化タイプ

ヒラマサ・カンパチなどの大物釣り、深海釣り用

- 対応リール:CZ-10クラスまで
- 船べり取り付け幅 A:1cm~16cm
- 安定板標準装備。

ロボット竿受・強化タイプ

本体価格(円)	29,900
JANコード	10086

[PAT.P]

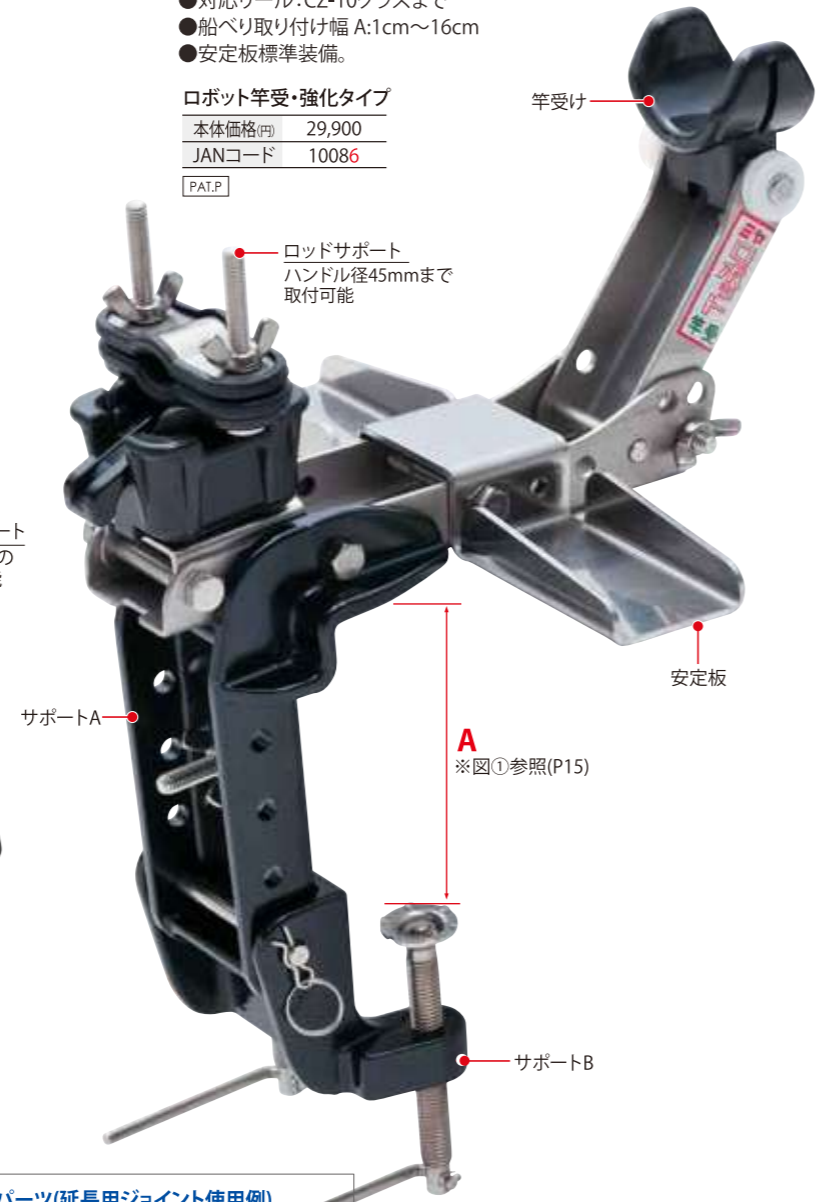

オプションパーツ(ベースB・ストッパー使用例)

- ロボット竿受強化タイプにベースBとストッパーを取り付けた場合

- B** *ロボット竿受用を取り付けた場合~38cm
- *マキシマムM用ベースBを取り付けた場合~48cm
- ※図①参照(P15)

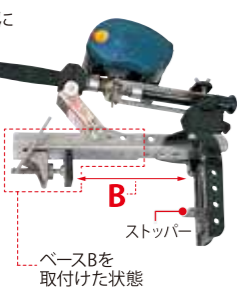

オプションパーツ(延長用ジョイント使用例)

- ロボット竿受強化タイプ・Gタイプ・マキシマムM・Zに延長用ジョイントを取り付けた場合

- A** 延長用ジョイントを取り付けた場合~30cm

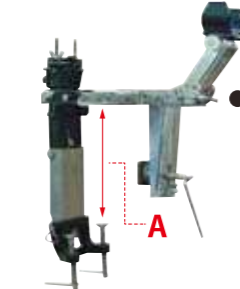

竿受け用オプションパーツ

	船べりが厚い場合に ご使用下さい。 (船べり幅: ~30cmまで)		※ベースBを取り付けた場合は標準スライド サポートはご使用になれません。
(ロボット竿受用)		(ロボット竿受用)	(マキシマムM用)
ストッパー	延長用ジョイント	ベースB	ベースB
本体価格(円) 500	本体価格(円) 4,900	本体価格(円) 10,000	本体価格(円) 15,000
JANコード 80416	JANコード 80515	JANコード 80423	JANコード 80508

※ベースB取付時は安定板取付不可 ※取付強度が向上します。

船べりの取り付け寸法

図①

ロッドキーパー	取り付け寸法(最大値)cm		重量(kg)
	A	B	
マキシマムZ	1~16		4.4
マキシマムM	1~16		4.0
ロボット竿受 強化タイプ	1~16		2.4
ロボット竿受 Gタイプ	1~16	1~23	4.0

「粘り」と「腰」

ロッドバランスを極める
ミヤエポックの船竿

剛腕でありながら、しなやか。ターゲットの動きが微細に伝わる高感度。そして、「ミヤエポック」電動リールの性能を遺憾なく発揮させる最高級の品質と高い操作性を実現しました。

竿の構造

	チューブラー ロッド内部が中空構造です。穂先に向けて絞り上げた造りで、高感度を実現し、アタリを逃しません。
	ソリッド ロッド内部が詰まった構造です。強じんな粘りを発揮し、大物の引きもしっかりと受け止めます。

竿の調子

ミヤエポックの船竿も大きく分けると二つに分類されます。七三調子と六四調子です。対象魚・釣り方によりお選び下さい。

七三調子
穂先

六四調子
穂先

竿の真ん中から曲がる竿の調子のことです。真ん中から竿が曲がるので、魚がかかっても、衝撃を吸収してくれるので、仕掛けなどが切れにくい。最近、よく言われるムーチングロッドは、六四調子の竿のことを指します。深海釣り、大物釣りに適しています。

竿を10等分した時に、穂先から3ぐらいいから曲がる竿の調子のことです。標準的な調子です。

*価格はメーカー希望本体価格で、消費税は含んでおりません。
*本仕様は改良のため変更する場合があります。
*JANコードは下5ケタを表記しています。ミヤエポック製品のJANコード上8ケタは、49926070です。
*記載内容は2019年1月現在のものです。

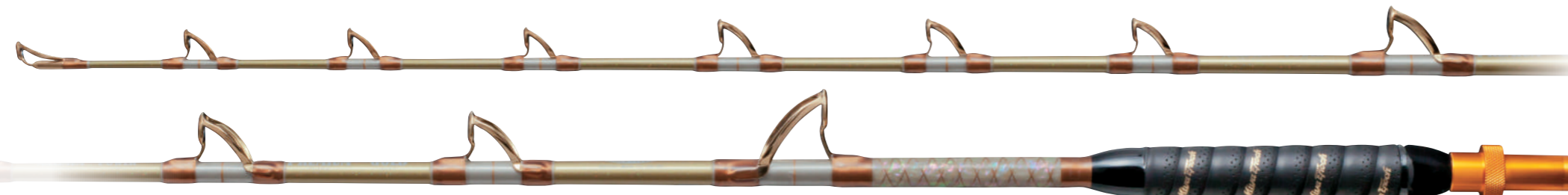

本質を追求したスペシャルモデル。

オールガラス製ロッドにこだわるミヤエポックが、遂にたどり着いた最高傑作。「チューブラー」と「ソリッド」、それぞれの特長を生かした2アイテムが、まだ見ぬ大物との出会いを実現してくれます。



ガイドのホールド性能にこだわったトリプルラッピング仕様デザイン性と強度を兼ね備えたゴールドフレームガイド (IGHNST+IGHBSG+IGRBSG=計10個)
最高峰ロッドにふさわしいアワビシート貼り&クロス巻き



マキシマムパワープレミアムゴールド(バット込)

MAXIMUM POWER PREMIUM GOLD

超大物対応の厚巻きチューブラー仕様
マキシマムパワープレミアムゴールド

伝説のロッド『マキシマムパワー』が進化を遂げ、大物用ロッドの最高峰としてリバイバル。世界のフィールドで未知なる大物と闘うための別注「厚巻きチューブラー」仕様。強烈な引き込みにも耐えるバットパワーを武器にターゲットとのやり取りを征します。

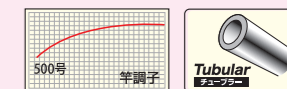

品番	全長 (m)	継数 (本)	仕舞寸法 (m)	自重 (g)	先径 (mm)	元径 (mm)	錘負荷 (号)	JANコード	本体価格 (円)
* PG215H	2.15	1	1.85	820	4.7	16.5	300~600	36864	204,800

MADE IN JAPAN *マキシマムパワープレミアムゴールドは1本継ぎです。価格にはバットを含みます。

POWER FIGHTER DEEP KING

超深海にも対応可能なソリッド仕様
パワーファイターディープキング

ベストセラー「パワーファイター」の血脈を受け継ぐ、深海用ロッドの頂点。The king of deepsea rod。1,000mオーバーの超深海からもアタリを伝える穂先、大物の強引にも耐え切る胴の「粘り」、浮かせ切る「腰」。経験と技術を結集させた逸品。

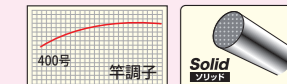

品番	全長 (m)	継数 (本)	仕舞寸法 (m)	自重 (g)	先径 (mm)	元径 (mm)	錘負荷 (号)	JANコード	本体価格 (円)
* DK215H	2.15	1	1.85	1080	4.5	15.5	300~500	36888	204,800

MADE IN JAPAN *パワーファイターディープキングは1本継ぎです。価格にはバットを含みます。



名入れレーザー加工

プレミアムゴールド/ディープキングの「パワーバットGG」には、レーザー加工による名入れをサービス。ご希望の名前やチーム名が入られます。※名入れサービスには加工上の制限がございます。詳しくはお問い合わせください。



ガイドのホールド性能にこだわったトリプルラッピング仕様デザイン性と強度を兼ね備えたゴールドフレームガイド (IGHNST+IGHBSG+IGRBSG=計12個)



パワーファイターディープキング(バット込)

HEAVY BATTLER USHI SHIBI

大型マグロ対応、トローリングにも
ヘビーバトラーウシシビ

「ウシシビ」とも呼ばれる300kgオーバーのドリームマグロを釣り上げるためのハイパワーマグロロッド。バトル後の船上に横たわった超ヘビー級クロマグロ、その姿はまさに牛の姿に見えるでしょう!極太ハリスの結び目を通すため、トップガイドはアルテクノス製ローラートップガイド採用、2番以下のガイドはアコ社製ローラーガイド、バットはUB-4を使用しております。また、ビルフィッシュのトローリングにも対応可能。材質はグラスチューブラー仕様

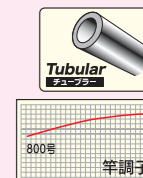

品番	全長 (m)	継数 (本)	仕舞寸法 (m)	自重 (g)	先径 (mm)	元径 (mm)	錘負荷 (号)	JANコード	本体価格 (円)
* 80LB	2.14	1	1.63	1,550	8.5	25.0	~100	36116	165,000

MADE IN JAPAN *ヘビーバトラーウシシビは1本継ぎです。価格にはバットを含みます。



ヘビーバトラーウシシビ(バット込)

DEEP SEA FISHING GLASS SOLID ROD POWER FIGHTER III

深海釣りから青物まですべての釣りをカバー
パワーファイターIII

ワンピースロッドならではの高感度に、ソリッド特有の粘りを持たせた7:3調子オールマイティーロッドシリーズ。2015年のバージョンアップによりより強く、扱いやすくなりました。

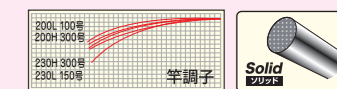

品番	全長 (m)	継数 (本)	仕舞寸法 (m)	自重 (g)	先径 (mm)	元径 (mm)	錘負荷 (号)	JANコード	本体価格 (円)
* 200L穂先	2.0	1	1.76	398	3.2	14.9	80~200	37014	52,800
* 200M穂先	2.0	1	1.76	463	4.0	16.4	150~300	37021	53,700
* 230L穂先	2.3	1	2.03	494	3.4	16.2	80~200	37069	59,500
* 230H穂先	2.3	1	2.03	713	5.0	19.3	200~500	37083	69,100

MADE IN JAPAN *パワーファイターIIIは1本継ぎです。*本体価格は穂先だけの価格でバットは含まれていません。

オプションアイテム スイングローラートップ(別売)

本体価格(円)	ビス糸対応型のみ								ビス糸、ワイヤー、糸の結び目が通ります。		
パイプ径	3.0	3.5	4.0	4.5	5.0	5.5	6.0	6.5	7.0		
* JANコード	50761	50778	50785	50792	50808	50815	50822	50839	50846		



パワーファイターIII (バットは別売のパワーバットIV P21参照)

SICガイド 内径5.8mm

*価格はメーカー希望本体価格で、消費税は含んでおりません。
*本仕様は改良のため変更する場合があります。
*JANコードは下5ケタを表記しています。ミヤエポック製品のJANコード上8ケタは、49926070です。
*記載内容は2019年1月現在のものです。

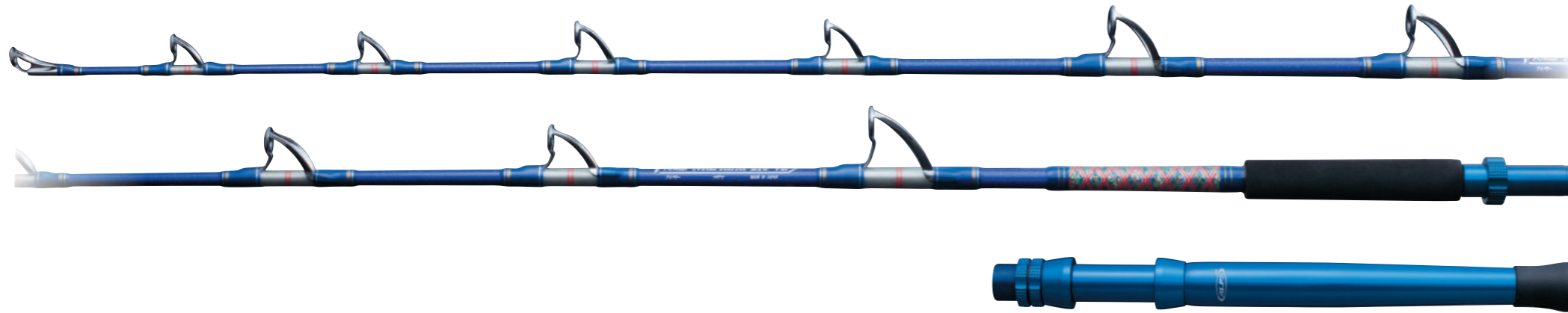

Vパワーマリアナ(バット込)



コマンドX・レッドルビー(バット込)

ソリッドプロに待望のロングバット仕様登場。



コマンドX SRソリッドプロIII (バット一体型)



コマンドX SRソリッドプロII (バット一体型)

DEEP SEA FISHING ROD
V POWER Mariana

アコウダイに最適な設計

Vパワーマリアナ

水深1,000mからのアタリを的確にキャッチする
高感度チップグラスチューブラー仕様。
オモリ負荷を胴で支え、穂先は敏感にアタリをキャッチ。
コマンドシリーズの巻上力に負けないバットパワー。
クロス巻きの下巻きは、高級感のあるアワビシートを採用。
ガイド:HNトップ+HBガイド+RBガイド(Eカラー)

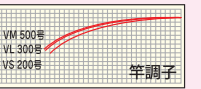

品番	全長 (m)	継数 (本)	仕舞寸法 (m)	自重 (g)	先径 (mm)	元径 (mm)	錘負荷 (号)	JANコード	本体価格 (円)
* 210VS	2.1	1	1.73	768	4.6	15.7	150~400	30077	88,000
* 210VL	2.1	1	1.73	866	5.4	21.8	200~500	30053	91,300
* 210VM	2.1	1	1.73	983	6.8	21.8	300~700	30060	93,500

MADE IN JAPAN

*Vパワーマリアナは1本継ぎです。価格にはバットを含みます。

COMMAND X **Red RUBY 230**
コマンドX・レッドルビー

アカムツ専用ロッド

穂先(ディップ)は、グラスチューブラー、
その他バットエンドまでカーボンチューブラー製法

レッドルビー230

食い渋りの中で、前アタリもグラスチューブラーで
確実にとらえ、本アタリまで導き、途中の抵抗も胴の
カーボンチューブラーで、ハレを極限に軽減。中深
海理想のロッドに仕上げました。

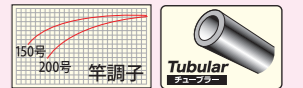

品番	全長 (m)	継数 (本)	仕舞寸法 (m)	自重 (g)	先径 (mm)	元径 (mm)	錘負荷 (号)	JANコード	本体価格 (円)
230L	2.30	1	1.95	673	3.4	13.8	80~200	37557	67,000
230M	2.30	1	1.95	678	3.8	14.5	150~300	37564	69,000

MADE IN CHINA

*コマンドX・レッドルビーは1本継ぎです。価格にはバットを含みます。

ALL BOAT FISHING ROD
COMMAND X **SRソリッドPRO III**

手持ちでの操作感到こだわった脇挟み可能なロングバット仕様

コマンドX SRソリッドプロIII

プロスペックでありながら、コストパフォーマンスに
優れたオールマイティグラスロッド。以前より要望の
多かった脇挟み可能なロングバット仕様が登場。
これにより手持ちでの操作がしやすくなり、スタンディングの
泳がせ釣りなどへの使用範囲が広がった。
もちろん、エビングや深海釣りにも好適。

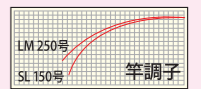

品番	全長 (m)	継数 (本)	仕舞寸法 (m)	自重 (g)	先径 (mm)	元径 (mm)	錘負荷 (号)	JANコード	本体価格 (円)
* 195SL	1.95	1	1.95	545	2.0	11.0	50~200	35560	45,700
* 195LM	1.95	1	1.95	635	2.8	13.0	150~400	35577	45,900

MADE IN CHINA

*コマンドX SRソリッドIIIは、ワンピースロッドです。

ALL BOAT FISHING ROD
COMMAND X **SRソリッドPRO II**

プロスペックの人気シリーズがバージョンアップ!

コマンドX SRソリッドプロII

プロご用達のコマンドX SRソリッドプロIIが、さらなる
要望に応える形で再登場。7:3の先調子はそのままで、
ロッドバランスによって感度をアップ。柔軟性をアップさせたSLと、
400号までのオモリにも対応可能なLMをラインナップ。
エビングや深海釣り、大物釣りにも使用可能なスペックです。

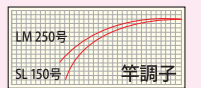

品番	全長 (m)	継数 (本)	仕舞寸法 (m)	自重 (g)	先径 (mm)	元径 (mm)	錘負荷 (号)	JANコード	本体価格 (円)
* 180SL	1.8	1	1.8	468	2.0	11.0	50~200	35645	42,900
* 180LM	1.8	1	1.8	547	2.8	13.5	150~400	35652	43,500

MADE IN CHINA

*コマンドX SRソリッドIIは、ワンピースロッドです。



コマンドX・パワーバトラー(バットは別売のパワーバットIV)



●パワーバットIV (オプションバットP21参照)



コマンドX・レッドテール(バット込み)



ショートロッド1本釣り(バット一体型)

プロも認めるショートロッド。

効率を重視するプロ漁師様から絶大なる信頼を得ているショートロッドシリーズ。コストパフォーマンスの良さも魅力です。



コマンドX・SRソリッドコマセ名人(バット一体型)

オプションバット(別売)

パワーバットG		パワーバットIV	
*全長 360mm・自重 320g			
本体価格(円)	27,600	本体価格(円)	22,000
JANコード	36734	JANコード	35362
適応ロッド	*Vパワーマリアナ	適応ロッド	*パワーファイターIII *コマンドX・パワーバトラー

DEEP SEA FISHING GLASS SOLID ROD COMMAND X POWER BATTLER

深海&マグロPRO仕様ロッド

コマンドX・パワーバトラー

グラス100%ソリッドの力強い粘りは大物に最適。クロマグロ・キハダ・メバチ・マグロの弾丸ファイターから、深海釣りまで幅広く対応できる充実のラインナップ。大物を掛けてからは、やり取り中の主導権を与えないパワーとネバリを持っています。また、狙った獲物に合わせて調子の違う穂先を揃えています。

●ガイド:HBガイド+RBガイド

品番	全長(m)	継数(本)	仕舞寸法(m)	自重(g)	先径(mm)	元径(mm)	錘負荷(号)	JANコード	本体価格(円)
* 190L穂先	1.9	1	1.63	398	3.2	12.0	80~200	34969	46,200
190M穂先	1.9	1	1.63	510	4.2	15.0	150~400	35409	47,300
190H穂先	1.9	1	1.63	575	5.3	17.6	300~600	35416	48,400
160G穂先	1.6	1	1.34	507	5.3	17.4	400~800	35430	52,000
170G穂先	1.7	1	1.44	541	5.4	17.8	400~800	35423	53,900

MADE IN CHINA

*コマンドX・パワーバトラーは1本継ぎです。
*価格は穂先のみでバットは含まれていません。

BOAT FISHING TUBULAR ROD COMMAND X RED TAIL

船釣りのオールラウンダーロッド

コマンドX・レッドテール

コマンドX・レッドテールはムーチングアクション。230Lは手持ちマダイ・ヒラメ・電動タイラバなどに好適。カーボン繊維とガラスのコンポジットにより軽量化を実現。調子は6:4で、ヒットすれば胴に入りバラシを軽減します。

●バットは脇挟みでもガッチリホールド可能なオリジナルEVAハンドル。
●ガイドはLCガイド。

品番	全長(m)	継数(本)	仕舞寸法(m)	自重(g)	先径(mm)	元径(mm)	錘負荷(号)	JANコード	本体価格(円)
* 230L	2.3	1	1.86	319	2.3	10.0	20~80	37519	35,000

MADE IN CHINA

*コマンドX・レッドテールは1本継ぎです。価格にはバットを含みます。

PG SHORT ROD 船釣り

全国の1本釣り漁師様待望のグラスソリッドロッド

ショートロッド1本釣り

●トップSICガイド+Oリング

品番	全長(m)	継数(本)	仕舞寸法(m)	自重(g)	先径(mm)	元径(mm)	錘負荷(号)	JANコード	本体価格(円)
* 150M	1.5	1	1.5	340	3.3	21.7	100~300	31265	25,300
* 150H	1.5	1	1.5	370	3.6	21.7	200~500	31272	26,400

MADE IN JAPAN

*ショートロッド1本釣りは、ワンピースロッドです。
*この竿には、竿ケース・袋が付いておりません。

SPRINKLE BAIT ROD COMMAND X SRソリッドコマセ名人

アジ・サバ・イサキ、コマセ釣りにこだわったショートロッド

コマンドX・SRソリッドコマセ名人

コマセを撒くための絶妙な張りりと、繊細なアタリをキャッチする高感度のティップ、やり取りに粘りを生み出すグラスソリッド。アジ・サバ・イサキのコマセ釣りに最適なショートロッドが誕生。全長1.3mと、穂先に手が届く長さなので、絡みもすぐに解消。手返しもスピードアップ。さらにSICトップガイドとアタリがわかりやすいホワイトカラー。7:3調子。

品番	全長(m)	継数(本)	仕舞寸法(m)	自重(g)	先径(mm)	元径(mm)	錘負荷(号)	JANコード	本体価格(円)
* 130SL	1.3	1	1.31	245	2.0	9.0	30~100	35713	20,000

MADE IN CHINA

*コマンドX・SRソリッドコマセ名人は、ワンピースロッドです。
*この竿には、竿ケース・袋が付いておりません。

ミヤ・テンションアジャスターS PAT

釣糸巻き取り負荷調整器/最大負荷 約5kg

- サビに強い高級ステンレス製です。
- 対応リール: 両軸リールから電動リールまで可能。
- ジギングの際、スプールに糸が食い込むトラブルを防止。

本体価格(円)	12,000
JANコード	41349

ジガーにこの1台!

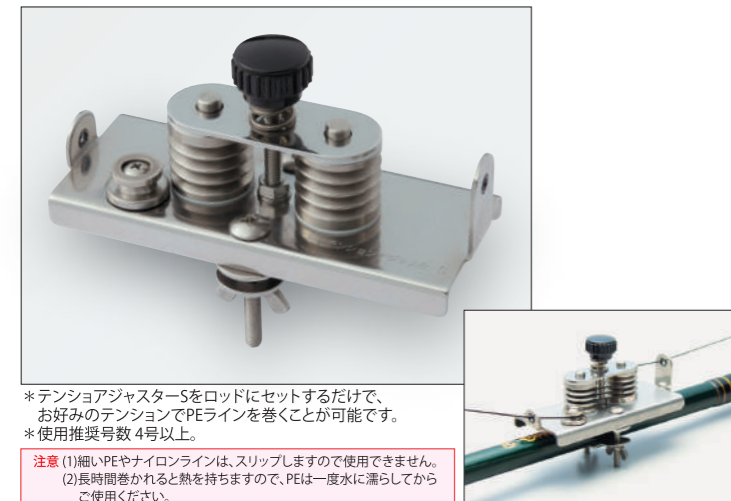

*テンショアジャスターSをロッドにセットするだけで、お好みのテンションでPEラインを巻くことが可能です。
*使用推奨号数 4号以上。

注意 (1) 細いPEやナイロンラインは、スリップしますので使用できません。
(2) 長時間巻かれると熱を持ちますので、PEは一度水に濡らしてからご使用ください。

ミヤ・テンションアジャスター PAT

大型電動リール・釣糸巻き取り負荷調整器/最大負荷 約10kg

- 一人でも糸巻きができます。
- サビに強い高級ステンレス製です。
- リールシート付き、パイプ装備。

本体価格(円)	33,400
JANコード	41325

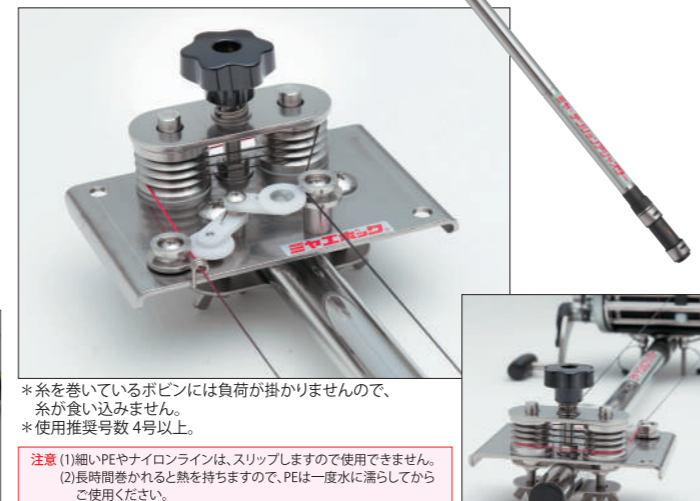

*糸を巻いているボビンには負荷が掛かりませんので、糸が食い込みません。
*使用推奨号数 4号以上。

注意 (1) 細いPEやナイロンラインは、スリップしますので使用できません。
(2) 長時間巻かれると熱を持ちますので、PEは一度水に濡らしてからご使用ください。

ミヤ・ニューディーブセンサー

- 船釣り専用強力テグス
- 高強度・高感度のPEライン
- 素材: スーパーPE
- ブラックは水中で目立たない色で、歯の鋭い魚対策として好評

JAFS 日釣工業標準規格の遵守に向けて取り組んでいます
JAFTMA 日本釣用品工業会 <http://www.jaftma.or.jp>



ミヤ・ニューディーブセンサー

号数	標準強度(kg/N)	JANコード	本体価格(円)/100m
5号・100m×18連結	24/253.3	21525	4,200
6号・100m×18連結	30/294.1	21532	4,300
8号・100m×18連結	37/362.8	21549	4,400
10号・100m×18連結	41/402.0	21556	4,600
12号・100m×18連結	52/509.9	21563	5,100
15号・100m×12連結	60/588.3	21570	5,800
20号・100m×12連結	80/784.5	21587	6,900

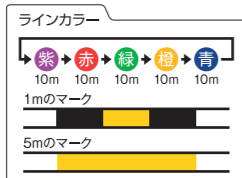

●100m単位での販売も可能です。

*ラインカラーはラインの出が判りやすい鮮やかな染色を施しています。

ミヤ・ニューディーブセンサーブラック

号数	標準強度(kg/N)	JANコード	本体価格(円)/100m
8号・100m×12連結	37/362.8	21402	4,400
10号・100m×12連結	41/402.0	21440	4,600
12号・100m×18連結	52/510.0	21419	5,100
15号・100m×12連結	60/588.4	21426	5,800
20号・100m×12連結	80/784.6	21433	6,900
30号・100m×12連結	95/935.5	20856	9,200

号数	標準強度(kg/N)	JANコード	本体価格(円)/50m
40号・50m×12連結	115/1,125.8	21457	5,800

- 100m単位での販売も可能。40号のみ50m連結のため、50m単位での販売も可能。
- 10mごとに30cm幅の赤マーク入です。

フックプレートL・フックプレートS・取付板 PAT

ハリス掛け部は前後に180°任意の角度に調整可能です。
※フックプレートLを色々な竿受けでより確実に取り付けたい場合は、別売の取付板をご使用ください。

①フックプレートL

本体価格(円)	12,700
JANコード	41202

ハリス26本までの仕掛けに対応長さ: 95.0cm

③フックプレートS(取付板セット)

本体価格(円)	10,400
JANコード	41233

ハリス11本までの仕掛けに対応長さ: 49.5cm

②取付板(フックプレートL用)

本体価格(円)	1,300
JANコード	41226



仕掛け船べり整理器

①フックプレートL

②取付板

③フックプレートS(取付板セット)

深海釣りを快適にする専門メーカーのヨリ取りアイテム



キャラマンリングII型

JANコード	本体価格(円)
40069	8,200
全長(cm)	リング径(cm)
37	10
重さ(g)	引張強度(kg)
116	230

キャラマンリングI型

JANコード	本体価格(円)
40052	3,600
全長(cm)	リング径(cm)
19	10
重さ(g)	引張強度(kg)
73	230

キャラマンリングW

JANコード	本体価格(円)	
40045	7,600	
重さ(g)	全長(cm)	引張強度(kg)
216	74	230
リング径(cm)		
10		

ヨリトリWベアリング

JANコード	本体価格(円)	
40021	7,200	
重さ(g)	全長(cm)	引張強度(kg)
130	50	30
リング径(cm)		
上8 下6		

ヨリトリフィン半円型

JANコード	本体価格(円)	
40144	3,600	
重さ(g)	全長(cm)	引張強度(kg)
70	17	230

ヨリトリフィン三角型

JANコード	本体価格(円)	
40151	3,300	
重さ(g)	全長(cm)	引張強度(kg)
25	14	135

ヨリトリチェーン6x5

JANコード	本体価格(円)	
40359	2,600	
重さ(g)	全長(cm)	引張強度(kg)
22	14.5	135

ヨリトリチェーン7x5

JANコード	本体価格(円)	
40366	2,900	
重さ(g)	全長(cm)	引張強度(kg)
36	18	230

ステン親子サルカン

サイズ	1/6×1
入数	10コ入り
JANコード	42063
本体価格(円)	700

深海釣りの胴突き仕掛けに最適。強度とスムーズな動作に優れ、魚が回転しても絡みにくい構造です。

三つ又サルカン3G

サイズ	7
入数	1コ入り
JANコード	40090
本体価格(円)	1,500

ベアリング親子サルカン

サイズ	3×1 4×2 5×3 6×4 7×5 9×6 10×7
入数	3コ入り 2コ入り
JANコード	40489 40472 40465 40458 42032 42025 42018
本体価格(円)	1,100 1,100 1,200 1,400 1,500 1,800 2,200

ブランチベアリング

サイズ	60 80
入数	1コ入り
JANコード	40076 40083
本体価格(円)	900 900

ミヤ・フラッシャー深海針

今や当たり前となったフラッシャーハリ。釣果アップの必需品です。

- グリーン・スカイブルー・オレンジ・ブルー・レッドの5色セット
- 赤色のツツパリに効果的にフラッシャーを巻いております。

ハリ	JANコード	本体価格(円)
16号	64096	1,200
18号	64089	
20号	64072	
22号	64065	

対象魚・対象釣り
キンメダイ・アコウダイ・タラソイ・沖メバル・カサゴ



胴突き仕掛け枠

ハリ数の多い仕掛けに! ステンレス&アルミ製

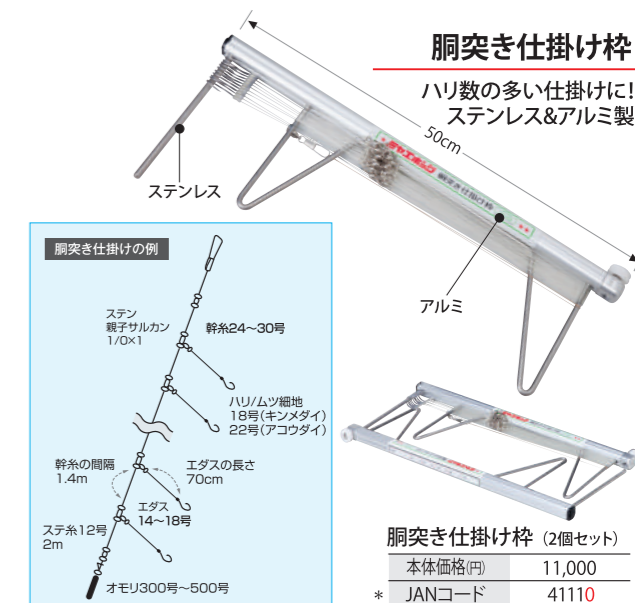

胴突き仕掛け枠 (2個セット)

本体価格(円)	11,000
JANコード	41110

*価格はメーカー希望本体価格で、消費税は含んでおりません。
*本仕様は改良のため変更する場合があります。
*JANコードは下5ケタを表記しています。ミヤエポック製品のJANコード上8ケタは、49926070です。
*記載内容は2018年1月現在のものです。

水中集魚ライト 漆黒の深海を駆ける閃光は際立つ集魚効果を誇ります。

フラッシュカプセル

様々な点滅パターンからお選びください。 ※充電式の電池のご使用は絶対に避けてください。ご使用時は電池ケースと発光カプセルを十分に締め、浸水にご注意ください。



ミヤ・フラッシュカプセル LED/DX

カラー	夜光
耐水深(m)	1,000
使用電池	単3電池1本
発光時間	14時間
サイズ(cm)	16×6.2
JANコード	41516
本体価格(円)	5,600

- 取り付け金具強化
- LEDにより対衝撃性が大幅に向上



ミヤ・フラッシュカプセル LED/S

カラー	夜光
耐水深(m)	1,000
使用電池	単4電池1本
発光時間	8時間
サイズ(cm)	12.5×3
JANコード	41530
本体価格(円)	4,900

- LEDにより対衝撃性が大幅に向上
- 使いやすいコンパクトタイプ



ミヤ・インビーライト

カラー	夜光
耐水深(m)	1,000
使用電池	単4電池1本
発光時間	8時間
サイズ(cm)	12.5×3
JANコード	40588
本体価格(円)	4,600

- ゆっくりと点灯、ゆっくりと消灯するやわらかい光が魚を呼び寄せます。

ミヤ・キャラマンライト

フィンの作用により仕掛けのカラミを解消しました。



ケミホタル75用

ミヤ・キャラマンライト

カラー	蓄光ピンク
水深(m)	1,000
光源	ケミホタル75
サイズ(cm)	8.5×5.2
JANコード	40533
本体価格(円)	1,000



ミヤ・キャラマンライト

カラー	蛍光
水深(m)	1,000
光源	ケミホタル75
サイズ(cm)	8.5×5.2
JANコード	40526
本体価格(円)	1,000

※ご使用時は発光カプセルを十分に締め、浸水にご注意ください。



取付例

写真は水中ライト(フラッシュカプセルLED/DX)の取付例です。スプリットリングなどで取り付けてください。

ミヤ・ライトハンガー

重さ(g)	64
全長(cm)	30
引張強度(kg)	100
材質	ステンレス
JANコード	42261
本体価格(円)	2,700

- 鋭い歯の魚から仕掛けを保護!
- 水中ライトの強度不安を解消。

Miya Deep アワビシート



使用例



- 最高級天然貝・日本アワビ使用
- 極薄曲面对応
- 裏面粘着紙タイプ
- ケイムラ加工(UV塗装)

本体価格(円)	1,800
シートサイズ	80×140mm

カラー	JANコード
グロウ	42315
レッド	42322
ピンク	42339
ブルー	42346
パープル	42353

カラーバリエーション5色



※グロウのみケイムラ加工ではありません

ミヤすずりリン



細かな魚信も軽やかな鈴の音でキャッチ!

パネ付きタイプ

サイズ	小	中
AS	本体価格(円) 200	200
	JANコード 60012	60029
AW	本体価格(円) 300	300
	JANコード 60036	60043

MADE IN JAPAN [PAT.]

ミヤぎよぎよリン



夜釣りのアタリを光と音でサポートする...

化学発光体取り付けタイプ

サイズ	小	中
DS	本体価格(円) 300	300
	JANコード 60098	60104

MADE IN JAPAN [PAT.]

ミヤ 本格深海 胴突き5本バリ仕掛け

●ベーシック仕様

深海釣りのパイオニア、ミヤエボックがお届けする深海釣りのベーシック仕掛け。キンメダイやアコウダイはもちろん、メダイやタラ、ムツ、ハマダイ(尾長・アカマチ)などさまざまなターゲットに対応可能。

●連結で10本バリにもなります。

初心者でも仕掛け絡みの心配が少ない5本バリ設計。食いの良い日には捨て糸をカットし仕掛けを連結することで、10本バリ、15本バリにアレンジできます。

●強度2倍以上! ステン親子サルカン1/0×1を採用。

通常の親子サルカンに比べ、2倍以上の強度を誇るステン親子サルカン1/0×1を採用。不意の大物にも安心してやり取り可能。また回転も非常にスムーズなので、糸絡みなどのトラブルも激減!

仕様	5本バリ
本体価格(円)	1,500
JANコード	41127

●対象魚

キンメダイ・アコウダイ・メダイ・タラ・ムツ・ハマダイ(尾長・アカマチ)

本格深海 胴突き5本バリ仕掛け

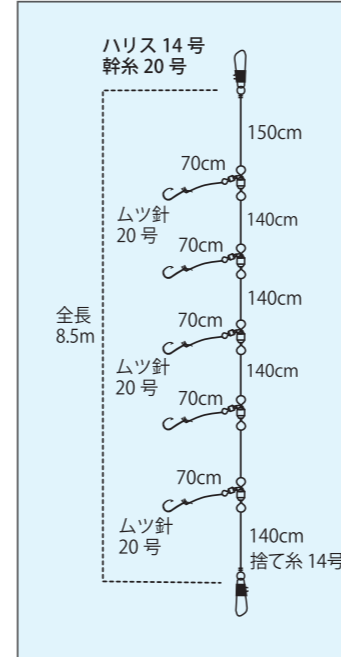

ミヤ LT深海キンメ&アカムツ仕掛け

仕様	5本バリ	8本バリ
本体価格(円)	1,000	1,400
JANコード	41165	41172

LT深海キンメ&アカムツ仕掛け(5本バリ仕様)

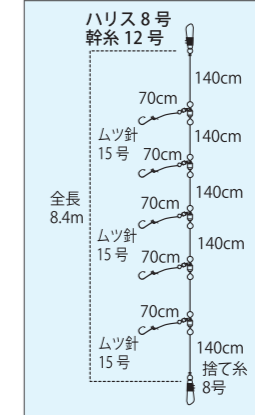

- 高強度を誇り、糸絡みも激減させる「パワー親子サルカン」を採用。
- 本命の食いにこだわった「細ハリス&細地バリ」仕様です。
- 初心者にも扱いやすい「5本バリ仕様」と幅広いタナが狙える「8本バリ仕様」。



ミヤ LT深海アカムツ天秤仕掛け

仕様	シンプル	アピール
本体価格(円)	1,100	1,300
JANコード	41189	41196

LT深海アカムツ天秤仕掛け(シンプル仕様)

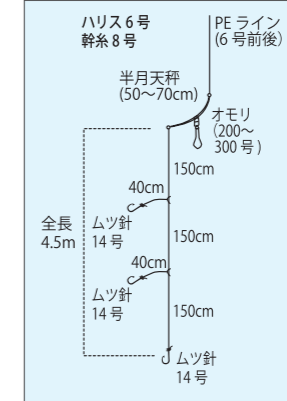

- 使い勝手のよさと食いを両立したシンプル仕様と、シモリ玉や赤バリが食い気を刺激するアピール仕様の2タイプ。
- 潮流になじみやすく、自然な誘いを演出する全長4.5mのロング設計。
- 3本バリ仕掛け2セット入り。



ミヤ・シックオフ ニューカラー

船・車・飛行機・電車などの全ての乗り物旅行に!

ミヤ・シックオフ ニューカラーは、手首のツボに一定の圧力を加え、乗り物での酔いなどの不快な症状を抑えます。また血行をよくし、筋肉のこりをほぐし、疲れを和らげ快適に過ごしていただくとする商品です。

※前夜の深酒、睡眠不足、体調不良の方は、ご使用されても効果が得られません。 ※効果には個人差があります。

本体価格(円)	2,500
JANコード	40694

両手首に巻くだけ

カラーバリエーション5色



ミヤ・フックアウト

グリップを左右に動かすだけでハリ外しと手カギになります。手カギ側は、オコゼなどの毒魚をクーラーに移す時や釣った魚の写真を撮る時に、ハンディーギャフの役目をします。ハリ外し側は、全長25cmあるので、アコウダイなどの大型魚にハリをのみ込まれても簡単にハリが外せます。

カラー	グリーン	オレンジ
本体価格(円)	1,900	
JANコード	41370	41363

MADE IN JAPAN

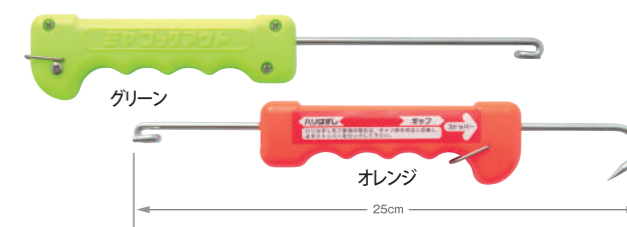

ミヤ・フレアーヘアバイザー

COMMAND Z タイプ







ブラック/フレーム	本体価格(円) 3,700
	JANコード 71926

- サイズ:フリー
- 材質:アクリル・ポリエステル・コットン

* 価格はメーカー希望本体価格で、消費税は含んでおりません。
* 本仕様は改良のため変更する場合があります。
* JANコードは下5ケタを表記しています。ミヤエボック製品のJANコード上8ケタは、49926070です。





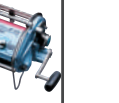



電動リール仕様一覧表

品番	R-800	G-60
電動リール	 New	 New
電源	12V 24V	24V
JANコード下5ケタ		
糸巻量 (m)	4号	
	5号	
	6号	
	8号	800
	10号	
	12号	
	15号	1,200
	20号	1,000
	30号	700
40号	500	
最大オモリ負荷	号	
ドラッグ耐力	kg [N]	
瞬間最大巻上力	kg [N]	
持続巻上力	kg [N]	
最大巻上速度/無負荷時	m/分	
消費電流	(A)	
手巻ギヤ比		
ボールベアリング	個	
自重	kg	
サイズ (W×H×Dmm)		
釣力コントロール機能		
高速自動巻取		
深さ記憶・深さ停止機能	●	
オートシャクリ機能		
段引きシャクリ機能		
本体色		
ガードアーム		
直列用コード		
ドラッグアシストレバー		
CEマーキング		
本体価格 (円)		

CZ-30 マグロSPECIAL	CZ-20 マグロSPECIAL	CZ-30	CZ-20	CZ-15 キンメSPECIAL	CZ-15
					
24V	24V	24V	12V 24V	24V	12V 24V
04238	04146	04214	04115 04122	04269	04016 04023
	2,000		2,000	2,000	2,000
	1,600		1,600	1,600	1,600
1,600	1,200	1,600	1,200	1,200	1,200
1,200	1,000	1,200	1,000	1,000	1,000
900	700	900	700	700	700
600	500	600	500	500	500
40~110 [392] [1078]	40~110 [392] [1078]	40~110 [392] [1078]	40~110 [392] [1078]	40~110 [392] [1078]	40~110 [392] [1078]
120 [1176]	115 [1127]	120 [1176]	110 [1078] 115 [1127]	115 [1127]	100 [980] 110 [1078]
65 [637]	60 [588]	65 [637]	50 [490] 60 [588]	60 [588]	45 [441] 55 [539]
120	120	120	110 120	120	110 120
0.8~12	0.9~12	0.8~12	1.4~23 0.9~12	0.9~12	1.4~23 0.9~12
1:2.5	1:2.5	1:3.18	1:2.5	1:3.18	1:3.18
10	10	10	10	10	10
5.8	5.4	6.3	5.9	5.4	5.7
290×150×220	260×150×220	290×150×220	260×150×220	260×150×220	260×150×220
●	●	●	●	●	●
-	-	-	-	-	-
●	●	●	●	●	●
-	-	-	-	-	-
-	-	-	-	-	-
メタリック スカイブルー	メタリック スカイブルー	メタリック スカイブルー	メタリック スカイブルー	プレミアム チタンカラー	メタリック スカイブルー
-	-	●	●	-	●
●	●	●	- ●	●	- ●
●	●	●	●	●	●
-	-	-	-	-	-
467,000	418,000	449,000	392,000 402,000	410,000	354,000 365,000

※力の単位はN(ニュートン)で表示されます。1kg=9.80665N

電動リール仕様一覧表

品番	CZ-10SP	CZ-10HP	CZ-9	CZ-9S	AC-5SC	AT-5S	AC-3JPC	AC-3JP	AT-3S	
電動リール										
電源	12V 24V	12V 24V	12V 24V	12V 24V	12V	12V	12V	12V 24V	12V	
JANコード下5ケタ	04436 04443	04412 04429	04313 04320	04337 04344	02753	02722	02579	02555 02562	02531	
糸巻量 (m)	4号						900	700	900	
	5号					1,100	1,100	800	600 800	
	6号					900	900	700	500 700	
	8号					700	700	550	400 550	
	10号	1,600	1,600	1,600	1,600	500	500	450	300 450	
	12号	1,400	1,400	1,400	1,400	400	400	350	200 350	
	15号	900	900	900	900	300	300			
	20号	800	800	800	800	200	200			
	30号	500	500	500	500					
40号										
最大オモリ負荷	号				350	350	300	300	300	
ドラッグ耐力	kg [N]	40~110 [392] [1078]	40~110 [392] [1078]	40~110 [392] [1078]	40~110 [392] [1078]	20~40 [196] [392]	20~40 [196] [392]	20~40 [196] [392]	20~30 [196] [294]	20~40 [196] [392]
瞬間最大巻上力	kg [N]	110 [1078] 115 [1127]	110 [1078] 115 [1127]	75 [735] 110 [1078]	75 [735] 110 [1078]	64 [627]	64 [627]	55 [539]	43 [421] 50 [490]	55 [539]
持続巻上力	kg [N]	50 [490] 60 [588]	50 [490] 60 [588]	40 [392] 50 [490]	40 [392] 50 [490]	20 [196]	20 [196]	16 [157]	16 [157] 24 [235]	16 [157]
最大巻上速度/無負荷時	m/分	90	90	110 120	110 120	150	150	150	150	150
消費電流	(A)	2.1~23 1.1~12	2.1~23 1.1~12	1.4~23 0.9~12	1.4~23 0.9~12	2.6~15	2.6~15	2.6~15	2.6~15 1.3~12	2.6~15
手巻ギヤ比		1:3.18	1:2.5	1:3.18	1:3.18	1:1.92	1:1.92	1:1.92	1:1.92	1:1.92
ボールベアリング	個	10	10	10	10	10	10	10	10	10
自重	kg	5.3	5.3	5.2	4.4	2.4	2.3	2.1	2.1	1.7
サイズ (W×H×Dmm)		240×150×220	240×150×220	240×150×220	240×150×220	250×150×120	250×150×120	215×150×120	215×150×120	215×150×120
釣力コントロール機能		●	●	●	●	●	●	●	●	●
高速自動巻取		-	-	-	-	-	-	-	-	●
深さ記憶・深さ停止機能		●	●	●	●	●	-	●	●	-
オートシャクリ機能		●	-	-	-	●	-	●	●	-
段引きシャクリ機能		-	-	-	-	-	●	-	-	●
本体色		プレミアム チタンカラー	ダークブルー メタリック	メタリック スカイブルー	グリーン	メタリック スカイブルー	ブラック	プレミアム チタンカラー	グリーン	ブラック
ガードアーム		●	●	●	-	-	-	-	-	-
直列用コード		- ●	- ●	- ●	- ●	-	-	-	- ●	-
ドラッグアシストレバー		●	●	●	●	-	-	-	-	-
CEマーキング		-	-	-	-	-	-	●	●	- ●
本体価格 (円)		352,000 365,000	327,000 341,000	279,000 289,000	237,000 247,000	125,000	109,000	146,000	136,000 145,000	95,000

※力の単位はN(ニュートン)で表示されます。1kg=9.80665N

唯一無二

かけがえのない存在になる
The one and only electric fishing reel

電動リール使用上のご注意&お手入れ方法

いつでも快適にご愛用いただくため、下記のことにご注意ください。

❶ 落下など急激なショックを与えないでください。



❷ 本体を直接水に浸けたりしないでください。故障の原因となります。



❸ 本機は完全防水(0.3気圧)ですので、使用後は真水をかけて汚れや塩分を洗い流して、柔らかい布で拭き取ってください。

*シンナーなどの有機溶剤系のものでの洗浄・お手入れはお止めください。
*オイル拭きでのお手入れの際は、鉱物系ではなくフッ素系のもをお使いください。



❹ リールのコンセント部、ガイドホルダー部、コードのプラグ部、クリップ部は塩分及び水分をきれいに拭き取り、添付のグリースを塗ってください。



❺ 本機はコンピューター等の制御回路が内蔵されていますので、お客様ご自身の分解組立はご遠慮下さい。

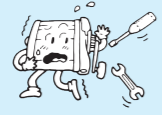

❻ リールを使用しない時は、コントロールレバーを手前に引き、スプールをフリーの状態にして保管して下さい。



電動リール廃番機種一覧表

※パーツ/部品在庫がない、もしくは廃番後7年以上経過している機種は、すべて修理不能となります。

廃番年月	機種名	廃番年月	機種名
2019.2	AC-5S	2012.2	AD-3(W)
	CX-4NP		CX-5HS
	CX-4C		CX-6HP
	CX-4C(24V)		CX-6L
	CX-4Cプロ		CX-4HP
	CX-4Cプロ(24V)		CX-9SP
	CX-4		CX-9SP(24V)
2018.2	US-50(24V)	2011.2	CX-4R
	CX-9NP		CX-4RC
	CX-9NP(24V)		CX-4HP/LT
	CX-9S	2010.2	CX-7SP
	CX-9R		CX-7SP(24V)
CX-9R(24V)	CX-7S		
2016.2	AD-3(R)	2009.3	CX-7S(24V)
	AD-3(Bu)		CX-8M
2014.2	CX-7HP(Bu)	2006.12	CX-10
	CX-7HP(Bu)(24V)		CX-10(24V)
	CX-8S		CX-20
	CX-7HP(R)		CX-20(24V)
	CX-10SP		2006.2
CX-10SP(24V)	CX-15		
2013.2	CX-30SP PRO	2005.12	CX-15
	CX-20SP	2005.2	CX-9HP
	CX-20SP(24V)	2004.7	CX-9(24V)
	CX-15SP	2002.2	CX-8
	CX-15SP(24V)	2000.3	CX-6
	CX-8HP	1998.2	CX-5
	CX-8(24V)		CX-9

これより下記の機種は全て修理不能となっております。(2019年1月現在)

<http://www.miyaepoch.jp>

WEBサイトでは、ニュース/トピックス、釣り情報、イベント情報などを発信しています。



釣文化の普及を通して、魚族資源の保護・増殖、水辺環境の維持・保全等の事業を行うことにより、青少年の健全な成長、社会の発展に寄与することを目的とする、(公財)日本釣振興会の本部会員です。

カーボンロッドや濡れた竿は電導体です。高圧線や電線の近くではご使用にならないで下さい。また、雷の場合も落雷の恐れがありますので十分ご注意ください。

このマークのある釣竿は、全国釣竿公正取引協議会が「釣竿の表示に関する公正競争規約」にのっとり責任を持って設定したものです。

このマークのある釣竿は、2019年1月現在、釣竿の表示に関する公正競争規約にのっとり責任を持って設定したものです。

❶ 製品お預け
お客様が販売店様へ製品をお預けください。

❷ 製品検査
販売店様からミヤエポックアフターサービスにお預かり製品の送付後、製品検査をおこないます。

修理・オーバーホール
ご依頼の流れ

❸ 見積り内容のご連絡
高額またはご希望により、販売店様にお見積り内容をご連絡いたします。

❹ 見積り内容のご確認
お客様は販売店様から見積り内容をご確認ください。ご確認後、修理・オーバーホールをおこないます。

❺ 製品お受け取り
お客様は販売店様から製品をお受け取り下さい。

❻ 修理・オーバーホールの終了
ミヤエポックアフターサービスから販売店様に製品を送付いたします。

ミヤエポック事業部・アフターサービス

〒577-0023 大阪府東大阪市荒本1-2-32

TEL: 06-6782-0035
FAX: 06-6782-0040

■受付時間: (月~金曜日) 午前9:00~午後5:00
※土・日・祝日および当社休日、休みとさせていただきます。

※保証書には、必ずご購入日とご購入店名を明記ください。購入日・購入店名の明記がない場合は保証ができません。保証範囲に付きましては、取扱説明書をご参照ください。

※ミヤエポック製品のパーツの最低保有期間は、製造打切(廃番)後、7年とさせていただきます。(リサイクルショップなどでご購入の場合も同様です)

※修理品以外のパーツ(竿受けやバットなど)は取り外してご発送ください。付属したままの場合、修理を受け付けられない場合があります。また、輸送途中のトラブルが増えております。梱包の際は強度など、十分にお気をつけください。

釣り具を正しくお使いいただくために

釣りを安全に楽しめていただくために、商品に添付しております「取扱説明書」を必ずお読みください。

電動リール 使用方法に関する事項

- 糸をリードするレバインのところに指を近づけて、釣りをしないでください。指を挟まれて、けがをする恐れがあります。
- ハンドルとボディの間に手を挟むと、けがをする恐れがあります。
- バッテリー、船電源の所定電圧(12V仕様=12V、24V仕様=24V)以外を使用しないでください。所定の電圧以外を使用すると、電動リールが発熱し、手いやけどをする恐れがあります。
- 電動リールの微弱な電波の影響により、補聴器・ペースメーカー等の医療機器に誤作動を生じさせ、ご使用者に動悸、めまいが起こる場合があります。
- 回転しているスプールには触れないでください。けがをする恐れがあります。
- 糸が勢いよく出ている時、または糸を巻いている時に、糸をつかまさないでください。糸で指を切ることがあります。
- 電源をつなぐ前に、必ずレバードラグをフリーの位置に戻してから、接続してください。故障時にモーターが回りっぱなしになり、仕掛けを巻き込み、竿を破損する恐れがあります。
- 根掛かりした時は、竿をあおらず、専用の器具などを利用して切るようにしてください。
- 自重は素材、表面処理、部品等により、バラツキが生じる場合がありますので、ご了承ください。
- 電動リールは分解・改造等はないでください。故障や事故につながる原因となります。

釣りバリ 使用方法に関する事項

- バリ先は大変危険です。取り扱いにはご注意ください。
- 釣り以外の目的に使用しないでください。

保管に関する事項

- 子供または幼児の手の届かないところに保管してください。

廃棄に関する事項

- 釣りバリは、釣り場に捨てると危険ですので、必ず持ち帰って処分してください。

釣り糸 使用方法に関する事項

- 釣り糸を切る際は、ハサミなどをご使用ください。手や歯で切ると、けがをする恐れがあります。

廃棄に関する事項

- 釣り糸は、環境保護の観点から、釣り場に捨てずに必ず持ち帰って処分してください。

釣り竿 使用方法に関する事項

- 電線との接触による感電
高圧線・線路・鉄橋等の電線による感電に注意してください。釣り竿は素材特性上、電気をよく伝えます。特に電線等に接触、または釣り竿を近づけただけでも感電して、死亡事故の原因となります。釣り場を移動する時は竿をたたみ、高圧線・線路・鉄橋等の電線の下、または近くでは絶対に使用しないでください。
- 落雷による感電
落雷による感電に注意してください。使用中、雷が発生した時は、ただちに釣り竿から離れ、安全な場所に避難してください。落雷による感電死を招く恐れがあります。
- 釣り場以外の電線による感電
釣り場以外で釣り竿を使用し、電線に触れる事故が発生しています。釣り竿を使用する時は、周囲の安全に十分注意してください。感電による感電死を招く恐れがあります。
- 固着のゆるめ方
釣り竿の固着(継ぎ目が食い込んで外れない時)は、継ぎ目の両側近くに滑り当てを当ててにぎり、互いに逆方向へヒネリながら引き抜いてください。
- 根掛かりの外し方
根掛かりした時は、無理に竿をあおらないでください。竿が折れる等のほか、けがをする恐れもあります。根掛かりは専用の器具などを使用して切るようにしてください。
- 破損時の取り扱い方
使用中、万一釣り竿が破損(折れ、割れ、欠け、剥離)した場合、破損した箇所や破片を手などでけがをする恐れがあります。自重は、素材・塗料・部品等により、バラツキが生じる場合がございますので、標準自重で表示しております。
- 全長は、合わせ(結合部)の深さ等により、バラツキが生じる場合がございますので、標準全長で表示しております。標準自重・標準全長、その他の仕様も公正競争規約に基づき表示しております。
- 竿は一本一本、手作業で仕上げられています。そのため商品により多少の色、質感のバラツキが生じる場合がございます。ご了承ください。

※記載商品の価格は、メーカー希望本体価格で、消費税は含まれておりません。
※記載商品の仕様・デザイン・価格は予告なく変更する場合があります。予めご了承ください。
※記載の商品は印刷インキの都合上、多少現物と異なる場合がありますので、ご了承ください。
制作日2019/01