

★ PLUS ONE *Living*

# FURNITURE COLLECTION 2023



BE YOURSELF IN YOUR NEW LIFE.

HAGIHARA



3DTVボード

- 01 **SGTI-0184★**  
JAN: 4524370464430  
W171×D54×H64cm  
¥390,000 +tax

1個/ケース  
主材: プリント紙化繊維繊維板  
装飾: 樹脂  
表面加工: UV塗装 (天板)

2DTVボード

- 02 **SGTI-0185**  
JAN: 4524370464423  
W122×D54×H64cm  
¥290,000 +tax

1個/ケース  
主材: プリント紙化繊維繊維板  
装飾: 樹脂  
表面加工: UV塗装 (天板)

ワイドチェスト

- 03 **SGTI-0181★**  
JAN: 4524370466281  
W171×D54×H85cm  
¥540,000 +tax

1個/ケース  
主材: プリント紙化繊維繊維板  
装飾: 樹脂  
表面加工: UV塗装 (天板)

チェスト

- 04 **SGTI-0182★**  
JAN: 4524370466298  
W122×D54×H85cm  
¥350,000 +tax

1個/ケース  
主材: プリント紙化繊維繊維板  
装飾: 樹脂  
表面加工: UV塗装 (天板)

ダイニングテーブル

- 05 **SGTI-0186★**  
JAN: 4524370464461  
W174×D106×H73cm  
¥450,000 +tax

1個/2ケース  
主材: プリント紙化繊維繊維板  
装飾: 樹脂  
表面加工: UV塗装 (天板)  
組立式

ダイニングチェア

- 06 **SGTI-0187**  
JAN: 4524370464478  
W48×D60×H96×SH48cm  
¥120,000 +tax

1個/ケース  
主材: 天然木  
張地: ポリエステル

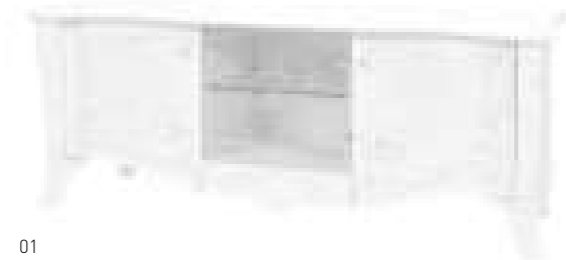

01

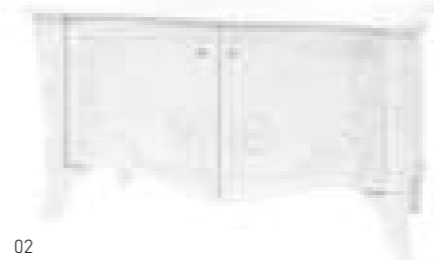

02

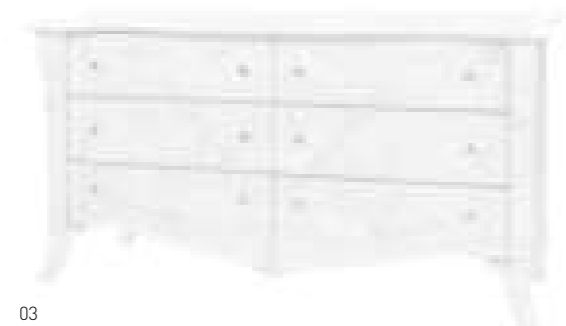

03

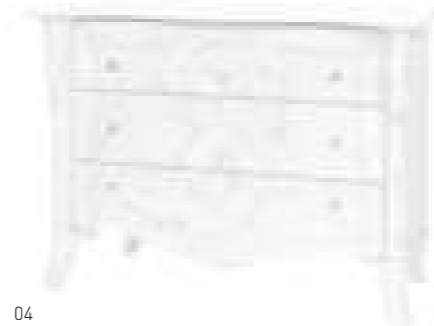

04



05



06

ミラー

- 07 **SGTI-0180-2**  
JAN: 4524370472275  
W100×D7×H111cm  
¥110,000 +tax

- 08 **SGTI-0180-1★**  
JAN: 4524370464379  
W138×D6×H105cm  
¥135,000 +tax

1個/ケース  
フレーム: 樹脂

2Dサイドボード

- 09 **SGTI-0179★**  
JAN: 4524370464355  
W122×D54×H85cm  
¥350,000 +tax

1個/ケース  
主材: プリント紙化繊維繊維板  
装飾: 樹脂  
表面加工: UV塗装 (天板)

3Dサイドボード

- 10 **SGTI-0178★**  
JAN: 4524370464362  
W171×D54×H85cm  
¥500,000 +tax

1個/ケース  
主材: プリント紙化繊維繊維板  
装飾: 樹脂  
表面加工: UV塗装 (天板)

センターテーブル

- 11 **SGTI-0188**  
JAN: 4524370464454  
W119×D65×H48cm  
¥240,000 +tax

1個/2ケース  
主材: プリント紙化繊維繊維板  
装飾: 樹脂  
表面加工: UV塗装 (天板)  
組立式

ナイトテーブル

- 12 **SGTI-0183**  
JAN: 4524370466304  
W69×D47×H64cm  
¥250,000 +tax

1個/ケース  
主材: プリント紙化繊維繊維板  
装飾: 樹脂  
表面加工: UV塗装 (天板)

1Dキャビネット

- 13 **SGTI-0176★**  
JAN: 4524370464386  
W85×D56×H207cm  
¥500,000 +tax

1個/ケース  
主材: プリント紙化繊維繊維板  
装飾: 樹脂  
LED電球付  
組立式

3Dキャビネット

- 14 **SGTI-0174★**  
JAN: 4524370464409  
W175×D54×H216cm  
¥1,000,000 +tax

1個/3ケース  
主材: プリント紙化繊維繊維板  
装飾: 樹脂  
LED電球付  
組立式

2Dキャビネット

- 15 **SGTI-0175★**  
JAN: 4524370464393  
W129×D54×H216cm  
¥790,000 +tax

1個/3ケース  
主材: プリント紙化繊維繊維板  
装飾: 樹脂  
LED電球付  
組立式

07



08



09



11



12



13



14



15

# デュエット Duet

ホワイトアンティーク仕上げでクラシカルなデザインを取り入れたエレガントな雰囲気シリーズ。  
シンプルなフォルムでコーディネートしやすく、様々なテイストにマッチングします。

## ドレッサー

- 01 **BCC-7565**  
JAN: 4524370346040  
W100×D45×H146cm  
¥63,000 +tax

1個/ケース  
主材:天然木・化粧繊維板  
組立式



01

02

## スツール

- 02 **BCC-7567**  
JAN: 4524370346057  
W31×D22×H44cm  
¥10,000 +tax

1個/ケース  
主材:天然木・化粧繊維板

## ライティングデスク

- 03 **BCC-7566**  
JAN: 4524370346026  
W100×D45×H76cm  
¥47,000 +tax

1個/ケース  
主材:天然木・化粧繊維板  
組立式



03

## 3Dワイドチェスト

- 04 **BCC-8023**  
JAN: 4524370346000  
W70×D35×H80cm  
¥62,000 +tax

1個/ケース  
主材:天然木・化粧繊維板



04

## 3Dチェスト

- 05 **BCC-7573**  
JAN: 4524370346033  
W43×D32×H72cm  
¥30,000 +tax

1個/ケース  
主材:天然木・化粧繊維板



05

## キャビネット

- 06 **BCC-8021**  
JAN: 4524370427787  
W70×D35×H80cm  
¥54,000 +tax

1個/ケース  
主材:天然木・化粧繊維板



06



## スモールキャビネット

- 07 **BCC-7633**  
JAN: 4524370352874  
W46×D26×H106cm  
¥32,000 +tax

1個/ケース  
主材:天然木・化粧繊維板



07

## サイドボード

- 08 **BCC-7570★**  
JAN: 4524370346088  
W120×D40×H87cm  
¥100,000 +tax

1個/ケース  
主材:天然木・化粧繊維板



08

## コンソール

- 09 **BCC-7571**  
JAN: 4524370346002  
W87×D37×H79cm  
¥64,000 +tax

1個/ケース  
主材:天然木・化粧繊維板



09

- 10 **BCC-7572**  
JAN: 4524370346019  
W45×D35×H72cm  
¥31,000 +tax

1個/ケース  
主材:天然木・化粧繊維板



10

# CHANDELIER



## ガラスシャンデリア5灯

01 **NL-8630**  
 NEW JAN: 4934257292689  
 本体部: W42×D42×H38cm  
 ソケット部+チェーン長さ: 50cm  
 ¥90,000 +tax

1個/ケース  
 主材: スチール・ガラス  
 電球付 (E17/40W) ×5個付

## ガラスシャンデリア8灯

02 **NL-8631**  
 NEW JAN: 4934257292696  
 本体部: W45×D45×H38cm  
 ソケット部+チェーン長さ: 50cm  
 ¥120,000 +tax

1個/ケース  
 主材: スチール・ガラス  
 電球付 (E17/40W) ×8個付

## ガラスシャンデリア5灯

03 **NL-8629-WH**  
 NEW JAN: 4934257290456

04 **NL-8629-SL**  
 NEW JAN: 4934257290449  
 本体部: W51.5×D51.5×H59cm  
 ソケット部+チェーン長さ: 43cm  
 ¥23,000 +tax

1個/ケース  
 主材: スチール・ガラス・アクリル樹脂  
 電球付 (E17/40W) ×5個付  
 組立式

## ガラスシャンデリア5灯

05 **NL-8628-WH**  
 NEW JAN: 4934257290432

06 **NL-8628-SL**  
 NEW JAN: 4934257290418

07 **NL-8628-PK**  
 NEW JAN: 4934257290425  
 本体部: W45×D45×H45cm  
 ソケット部+チェーン長さ: 43cm  
 ¥18,000 +tax

1個/ケース  
 主材: スチール・ガラス・アクリル樹脂  
 電球付 (E17/40W) ×5個付  
 組立式

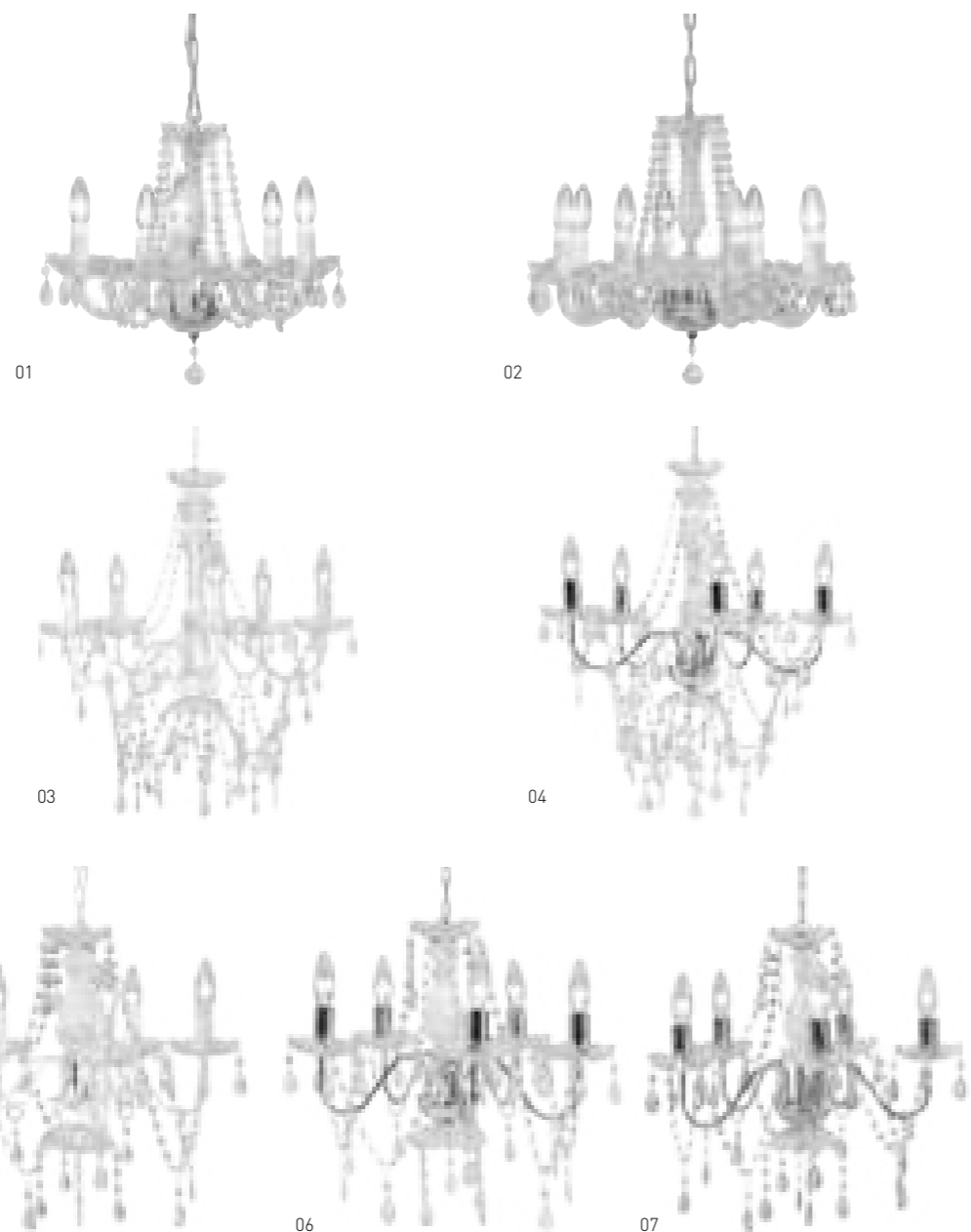

## シャンデリア5灯

08 **NL-8605CL**  
 JAN: 4934257274197

09 **NL-8605BK**  
 JAN: 4934257274210

10 **NL-8605PK**  
 JAN: 4934257274203

11 **NL-8605PL**  
 JAN: 4934257274227

12 **NL-8605MT**  
 JAN: 4934257274234  
 本体部: W38×D38×H45cm  
 ソケット部+チェーン長さ: 45cm  
 ¥14,000 +tax

1個/ケース  
 主材: スチール・アクリル樹脂  
 電球付 (E17/40W) ×5個付  
 組立式

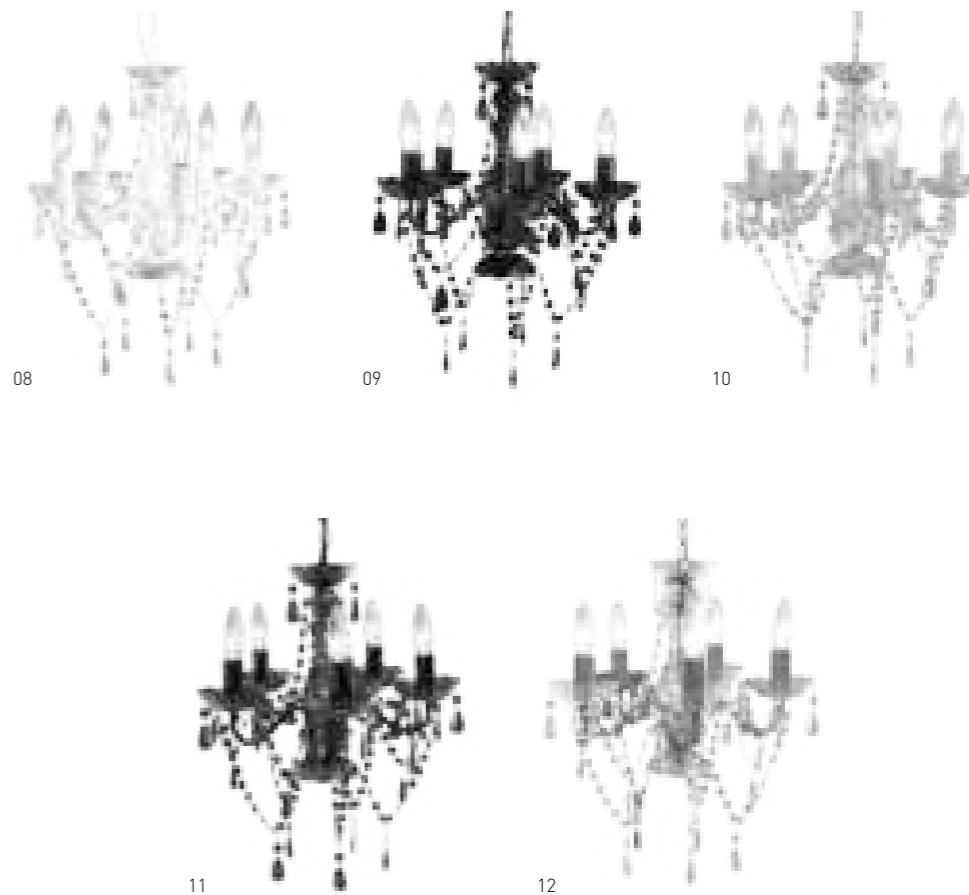

## シャンデリア5灯

13 **NL-8606CL**  
 JAN: 4934257274241

14 **NL-8606BK**  
 JAN: 4934257274258  
 本体部: W51.5×D51.5×H56cm  
 ソケット部+チェーン長さ: 45cm  
 ¥20,000 +tax

1個/ケース  
 主材: スチール・アクリル樹脂  
 電球付 (E17/40W) ×5個付  
 組立式

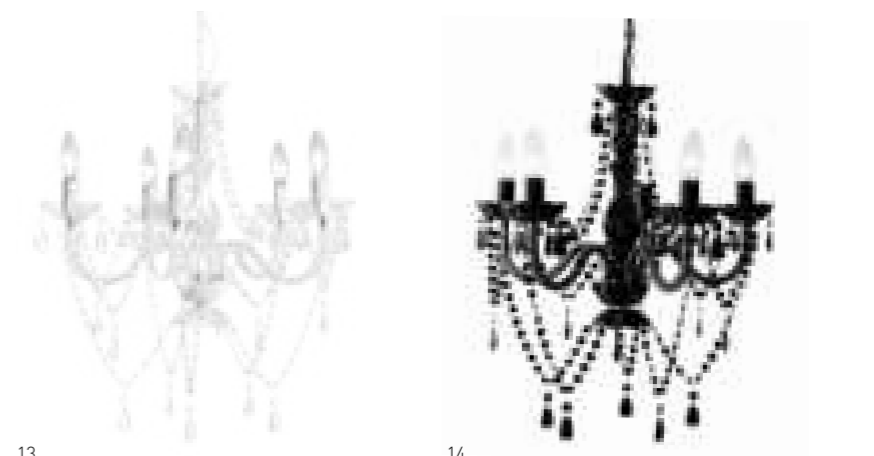

## シャンデリア8灯

15 **NL-8608-N01-CL**  
 JAN: 4934257282611  
 本体部: W60×D60×H60cm  
 ソケット部+チェーン長さ: 45cm  
 ¥24,000 +tax

1個/ケース  
 主材: スチール・アクリル樹脂  
 電球付 (E17/40W) ×8個付  
 組立式

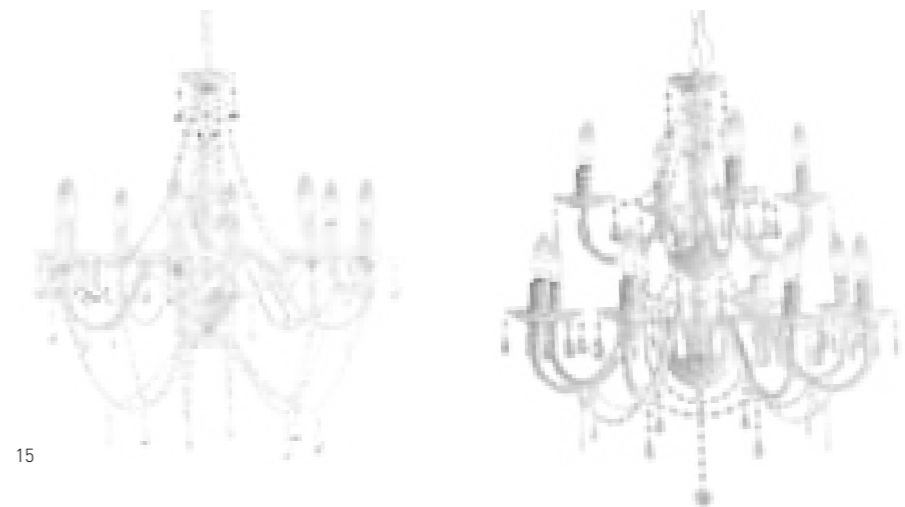

## シャンデリア12灯

16 **NL-8612CL**  
 JAN: 4934257274265  
 本体部: W65×D65×H69cm  
 ソケット部+チェーン長さ: 45cm  
 ¥31,000 +tax

1個/ケース  
 主材: スチール・アクリル樹脂  
 電球付 (E17/40W) ×12個付  
 組立式

# HAMPTON

クラシックな上品さとモダンなテイストをミックスさせたハンプトンシリーズ。

## ドレッサー

01 **RD-1367AW**  
JAN: 4934257233828  
W115×D47×H142cm  
¥160,000 +tax

1個/ケース  
主材:マホガニー化粧繊維板  
組立式

## スツール

02 **RH-1370AW**  
JAN: 4934257233873  
W47×D36×H47cm  
¥30,000 +tax

1個/ケース  
主材:マホガニー  
張地:レーヨン

## デスク

03 **RT-1366AW**  
JAN: 4934257233811  
W100×D50×H110cm  
天板高さ: 73.5cm  
¥92,000 +tax

1個/ケース  
主材:マホガニー化粧繊維板  
組立式

## ダイニングテーブル

**RKT-1691AW**  
JAN: 4934257233538  
W100×D80×H73cm  
¥80,000 +tax

04 **RKT-1692AW**  
JAN: 4934257233545  
W135×D85×H73cm  
¥100,000 +tax

1個/ケース  
主材:ハイン  
組立式

## チェア

05 **RC-1369AW**  
JAN: 4934257233866  
W50×D58×H97×SH47cm  
¥60,000 +tax

1個/ケース  
主材:マホガニー  
張地:レーヨン

## ベッド

**RB-1943AW-S(シングル)**  
JAN: 4934257233576  
W108×D206×H127×SH33cm  
床面サイズ: W100×L197cm  
¥180,000 +tax

06 **RB-1943AW-SD(セミダブル)★**  
JAN: 4934257233583  
W128×D206×H128×SH33cm  
床面サイズ: W120×L197cm  
¥190,000 +tax

1個/3ケース  
主材:ハイン  
張地:レーヨン  
組立式

## サイドテーブル

07 **RT-1365AW**  
JAN: 4934257233804  
W45×D35.5×H65.5cm  
¥52,000 +tax

1個/ケース  
主材:マホガニー化粧繊維板

## チェア

08 **RL-1942AW-1C**  
JAN: 4934257233552  
W71×D68×H104×SH47cm  
¥110,000 +tax

1個/ケース  
主材:ハイン  
張地:レーヨン

## ソファ

09 **RL-1942AW-2C★**  
JAN: 4934257233569  
W135×D68×H104×SH47cm  
¥160,000 +tax

1個/ケース  
主材:ハイン  
張地:レーヨン



01

02



03



04



05



06



07



08



09

## テーブル

10 **RT-1368AW**  
JAN: 4934257233859  
W100×D50×H42cm  
¥52,000 +tax

1個/ケース  
主材:マホガニー化粧繊維板  
組立式



10

## リビングボード

11 **RTV-1363AW**  
JAN: 4934257233781  
W120×D44.5×H56cm  
¥120,000 +tax

12 **RTV-1364AW★**  
JAN: 4934257233798  
W150×D44.5×H56cm  
¥140,000 +tax

1個/ケース  
主材:マホガニー化粧繊維板

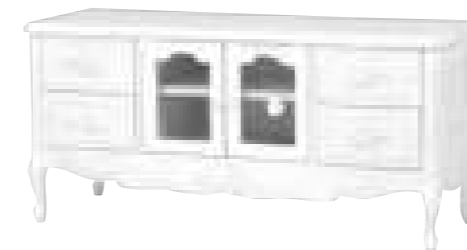

11

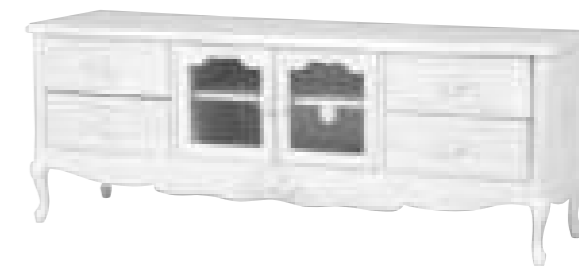

12

## チェスト

13 **RCH-1360AW**  
JAN: 4934257233750  
W90×D44.5×H90cm  
¥140,000 +tax

1個/ケース  
主材:マホガニー化粧繊維板



13



14

## ワイドチェスト

14 **RCH-1361AW★**  
JAN: 4934257233767  
W120×D44.5×H90cm  
¥160,000 +tax

1個/ケース  
主材:マホガニー化粧繊維板

## キャビネット

15 **RCC-1362AW★**  
JAN: 4934257233774  
W120×D44.5×H90cm  
¥160,000 +tax

1個/ケース  
主材:マホガニー化粧繊維板



15

## ミラー

16 **RD-1371AW**  
JAN: 4934257233880  
W65×D6×H170cm  
¥63,000 +tax

1個/ケース  
主材:マホガニー  
ミラー面: ガラス



16



01

トレッサーセット

01 **RD-1585**  
 JAN: 4934257233644  
 デスク: W93×D40.5×H70cm  
 スツール: W40.5×D32×H42cm  
 ミラー: W49×D7×H65cm  
**¥140,000 +tax**

1個/ケース  
 主材: マホガニー化粧繊維板  
 張地: ポリエステル  
 鍵付  
 組立式

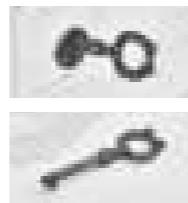

テーブル

02 **RT-1670**  
 JAN: 4934257233699  
 W80×D50×H74cm  
**¥50,000 +tax**

1個/ケース  
 主材: マホガニー化粧繊維板  
 鍵付  
 組立式



02

スツール

03 **RH-1672**  
 JAN: 4934257233712  
 W42×D54×H71×SH42cm  
**¥45,000 +tax**

1個/ケース  
 主材: マホガニー  
 張地: ポリエステル



03

パソコンテーブル

04 **RT-1671**  
 JAN: 4934257233705  
 W70×D45×H74cm  
**¥58,000 +tax**

1個/ケース  
 主材: マホガニー化粧繊維板



04



テレビ台

05 **RTV-1584**  
 JAN: 4934257233637  
 W120×D40×H56.5cm  
**¥90,000 +tax**

06 **RTV-1589★**  
 JAN: 4934257233682  
 W150×D40.5×H56.5cm  
**¥110,000 +tax**

1個/ケース  
 主材: マホガニー化粧繊維板

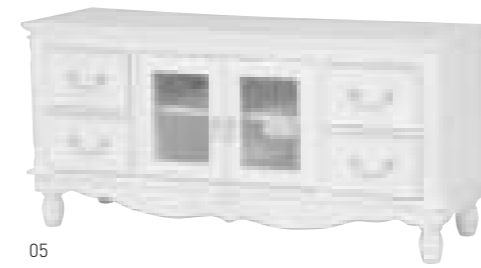

05

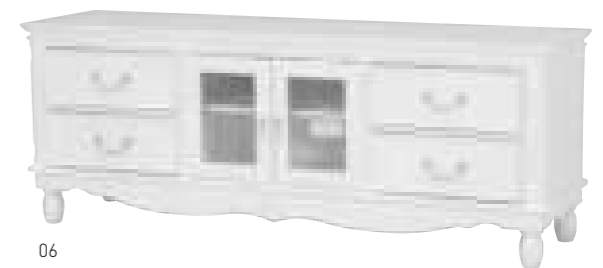

06

テーブル

07 **RT-1580**  
 JAN: 4934257233590  
 W90×D50×H37cm  
**¥40,000 +tax**

1個/ケース  
 主材: マホガニー化粧繊維板  
 組立式



07

キャビネット

08 **RCC-1583**  
 JAN: 4934257233620  
 W110×D40×H80cm  
**¥100,000 +tax**

1個/ケース  
 主材: マホガニー化粧繊維板  
 鍵付



08

チェスト

09 **RCH-1581**  
 JAN: 4934257233606  
 W80×D40×H90cm  
**¥100,000 +tax**

10 **RCH-1582**  
 JAN: 4934257233613  
 W110×D40×H90cm  
**¥120,000 +tax**

1個/ケース  
 主材: マホガニー化粧繊維板  
 鍵付



09



10

リビングボード

11 **RTV-1679**  
 JAN: 4934257233743  
 W107×D40×H47cm  
**¥52,000 +tax**

1個/ケース  
 主材: マホガニー化粧繊維板

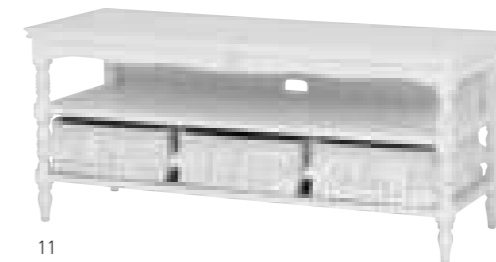

11

キャビネット

12 **RCC-1677**  
 JAN: 4934257233729  
 W75×D35×H75cm  
**¥56,000 +tax**

13 **RCC-1678**  
 JAN: 4934257233736  
 W107×D35×H75cm  
**¥70,000 +tax**

1個/ケース  
 主材: マホガニー化粧繊維板



12



13



# VIOLETTA

浮き彫りと猫脚がエレガントさを演出する  
上品さと可愛らしさを兼ね備えたヴィオレッタシリーズ。

## ドレッサーセット

- 01 **RD-1877AW**  
JAN: 4934257227568  
デスク: W93×D40.5×H70cm  
スツール: W45×D35×H42cm  
ミラー: W80.5×D8×H60.5cm  
¥160,000 +tax

1セット/ケース  
主材: パイン化粧繊維板  
組立式



01

## ネストテーブルセット

- 02 **RT-1751AW**  
JAN: 4934257140621  
Lサイズ: W64×D40×H56cm  
Mサイズ: W50×D36×H43cm  
Sサイズ: W36×D32×H31cm  
¥86,000 +tax

1セット/ケース  
主材: パイン化粧繊維板



02

## テーブル

- 03 **RT-1750AW**  
JAN: 4934257140614  
W80×D48×H37cm  
¥66,000 +tax

1個/ケース  
主材: パイン化粧繊維板



03

## チェスト

- 04 **RCH-1754AW**  
JAN: 4934257140683  
W50×D40×H96cm  
¥78,000 +tax

1個/ケース  
主材: パイン化粧繊維板

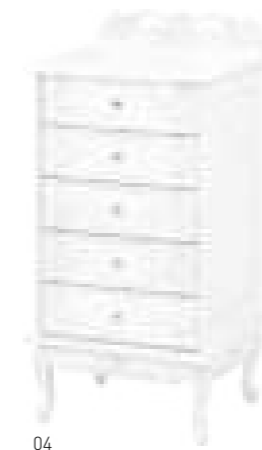

04



05

## ワイドチェスト

- 05 **RCH-1755AW**  
JAN: 4934257140690  
W80×D40×H83cm  
¥98,000 +tax

- 06 **RCH-1232AW**  
JAN: 4934257205399  
W80×D40×H83cm  
¥90,000 +tax

- 07 **RCH-1233AW**  
JAN: 4934257205405  
W105×D40×H83cm  
¥120,000 +tax

1個/ケース  
主材: パイン化粧繊維板



06



07



08

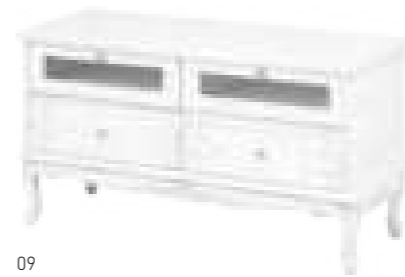

09

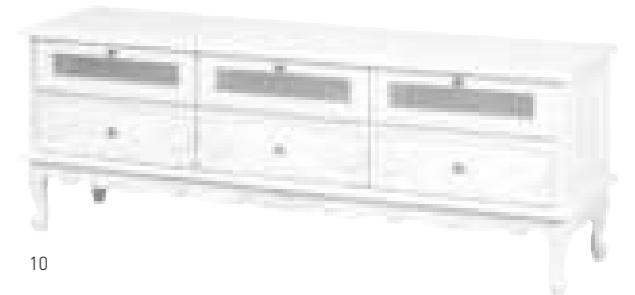

10

## リビングボード

- 08 **RTV-1756AW**  
JAN: 4934257140706  
W70×D40×H56cm  
¥66,000 +tax

- 09 **RTV-1757AW**  
JAN: 4934257140713  
W105×D40×H56cm  
¥76,000 +tax

- 10 **RTV-1775AW★**  
JAN: 4934257149679  
W153.5×D40×H56cm  
¥126,000 +tax

1個/ケース  
主材: パイン化粧繊維板

ガラスキャビネット

- 01 **RCC-1753AW**  
JAN: 4934257140676  
W70×D35×H138cm  
¥126,000 +tax
- 02 **RCC-1797AW**  
JAN: 4934257189279  
W60×D35×H101cm  
¥80,000 +tax
- 03 **RCC-1798AW**  
JAN: 4934257189286  
W60×D35×H101cm  
¥80,000 +tax
- 04 **RCC-1752AW**  
JAN: 4934257140669  
W50×D35×H96cm  
¥76,000 +tax
- 05 **RCC-1234AW**  
JAN: 4934257205412  
W50×D35×H119cm  
¥80,000 +tax

1個/ケース  
主材: パイン・化粧繊維板



01

02

03

04

05

ダイニングテーブル

- 06 **RKT-1761AW**  
JAN: 4934257143226  
W80×D80×H72cm  
¥80,000 +tax
- 07 **RKT-1762AW**  
JAN: 4934257143233  
W130×D80×H72cm  
¥100,000 +tax

1個/ケース  
主材: パイン・化粧繊維板  
組立式



06



07

ダイニングチェア

- 08 **RC-1776AW-NBE**  
JAN: 4934257227605  
W51×D58×H95×SH46cm  
¥58,000 +tax

1個/ケース  
主材: パイン  
張地: ポリエステル



08

コンソールテーブル

- 09 **RT-1773AW**  
JAN: 4934257149655  
W120×D40×H70cm  
¥66,000 +tax

1個/ケース  
主材: パイン・化粧繊維板  
組立式



09

スツール

- 10 **RH-1774AW-NBE**  
JAN: 4934257227612  
W42×D52×H67×SH44cm  
¥42,000 +tax

1個/ケース  
主材: パイン  
張地: ポリエステル



10

パソコンテーブル

- 11 **RT-1772AW**  
JAN: 4934257149648  
W63×D45×H71.5cm  
¥66,000 +tax

1個/ケース  
主材: パイン・化粧繊維板



11



12

サイドチェスト

- 12 **RCH-1231AW**  
JAN: 4934257205382  
W40×D35×H63.5cm  
¥50,000 +tax

1個/ケース  
主材: パイン・化粧繊維板

ライティングテーブル

- 13 **RT-1771AW**  
JAN: 4934257149631  
W58×D52×H116cm  
¥120,000 +tax

1個/ケース  
主材: パイン・化粧繊維板



13



ミラー

- 14 **RD-1765AW**  
JAN: 4934257143295  
W70×D3×H170cm  
¥56,000 +tax

1個/ケース  
主材: パイン



14

ベッド

- RB-1660AW-S(シングル)**  
JAN: 4934257227490  
W108×D209×H124×SH33cm  
床面サイズ: W100×L197cm  
¥160,000 +tax

- 15 **RB-1660AW-SD(セミダブル)★**  
JAN: 4934257227506  
W128×D209×H124×SH33cm  
床面サイズ: W120×L197cm  
¥200,000 +tax

1個/3ケース  
主材: パイン  
張地: ポリエステル  
組立式



15



# KIDS FURNITURE

ガーリーで  
愛らしいキッズファニチャーシリーズ。

## デスク

- 01 **RT-1851WH**  
JAN: 4934257227513  
W110×D60×H129cm  
天板高さ: 72cm  
¥160,000 +tax

1個/ケース  
主材: マホガニー化粧繊維板  
2口コンセント付  
組立式



01

## サイドチェスト

- 02 **RCH-1852WH**  
JAN: 4934257227520  
W41.5×D58×H53.5cm  
¥60,000 +tax

1個/ケース  
主材: マホガニー化粧繊維板



02

## チェア

- 03 **RC-1853WH**  
JAN: 4934257227537  
W43×D47×H80.5×SH47/50/53cm  
¥40,000 +tax

1個/ケース  
主材: マホガニー化粧繊維板  
張地: 合成皮革



03

## 柵付ベッド

- 04 **RB-1854WH(セミシングルショート)**  
JAN: 4934257227544  
W88×D190×H91×SH18cm  
床面サイズ: W80×L180cm  
¥140,000 +tax

1個/3ケース  
主材: マホガニー化粧繊維板  
組立式



04

## 収納ベッド

- 05 **RB-1855WH(シングル)**  
JAN: 4934257227551  
W107×D207×H111×SH33cm  
床面サイズ: W100×L195cm  
¥240,000 +tax

1個/4ケース  
主材: マホガニー化粧繊維板  
張地: 合成皮革  
組立式

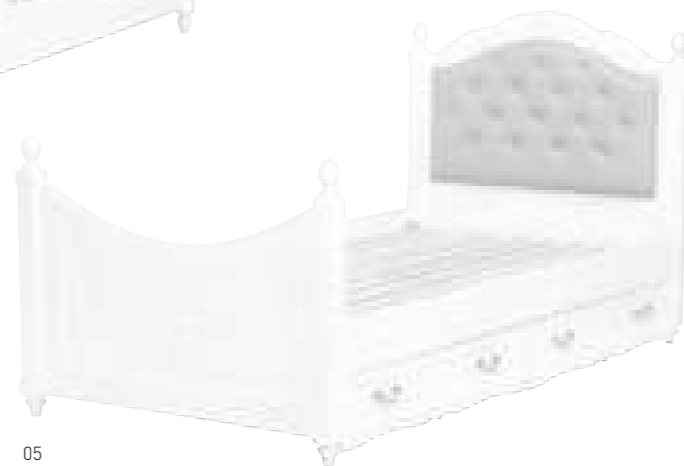

05



## ランドセルラック

- 06 **RCC-1856WH**  
JAN: 4934257233484  
W43×D32×H90cm  
¥52,000 +tax

- 07 **RCC-1857WH**  
JAN: 4934257233491  
W76×D32×H90cm  
¥70,000 +tax

1個/ケース  
主材: マホガニー化粧繊維板



06



07



08

## ハンガーラック

- 08 **RKK-1859WH**  
JAN: 4934257233514  
W53×D47×H140cm  
¥70,000 +tax

1個/ケース  
主材: マホガニー化粧繊維板

## 絵本ラック

- 09 **RCC-1858WH**  
JAN: 4934257233507  
W60×D30×H90cm  
¥70,000 +tax

1個/ケース  
主材: マホガニー化粧繊維板



09



10

## ベンチチェスト

- 10 **RH-1850WH**  
JAN: 4934257233521  
W75×D40×H65×SH35cm  
¥70,000 +tax

1個/ケース  
主材: マホガニー化粧繊維板  
張地: 合成皮革

## ガラスキャビネット

- 11 **RCC-1787AW**  
JAN: 4934257168397

- 12 **RCC-1788AW**  
JAN: 4934257168403  
W60×D35×H90cm  
¥76,000 +tax

1個/ケース  
主材: ハイソル化粧繊維板



11



12





# Antique Brown

美しい彫刻と猫脚がクラシカルなアンティークブラウンシリーズ。

## ドレッサー

- 01 **RD-1461**  
 JAN: 4934257279352  
 W115×D47×H147cm  
 天板高さ: 73cm  
 ¥140,000 +tax

1個/ケース  
 主材: マホガニー・天然木化粧繊維板  
 天板: 天然木化粧繊維板  
 組立式

## スツール

- 02 **RH-1464**  
 JAN: 4934257279406  
 W46×D35×H45cm  
 ¥25,000 +tax

1個/ケース  
 主材: マホガニー  
 張地: ポリエステル  
 座面: ウレタンフォームウエーピングベルト

## チェスト

- 03 **RCH-1466**  
 JAN: 4934257279420  
 W52×D35×H67cm  
 ¥60,000 +tax

- 04 **RCH-1467**  
 JAN: 4934257279437  
 W52×D35×H95cm  
 ¥78,000 +tax

1個/ケース  
 主材: マホガニー・天然木化粧繊維板  
 天板: 天然木化粧繊維板



01



02



03



04

## ダイニングテーブル

- RKT-1462-135  
 JAN: 4934257279369  
 W135×D86×H72cm  
 ¥100,000 +tax

- 05 **RKT-1462-150★**  
 JAN: 4934257279376  
 W150×D86×H72cm  
 ¥120,000 +tax

1個/ケース  
 主材: マホガニー  
 天板: 天然木化粧繊維板  
 組立式

## ダイニングチェア

- 06 **RC-1463-BE**  
 JAN: 4934257279383  
 W44×D61×H97×SH48cm  
 ¥58,000 +tax

1個/ケース  
 主材: マホガニー  
 張地: ポリエステル  
 座面: ウレタンフォームウエーピングベルト



05



06



## リビングボード

- 07 **RTV-1465**  
 JAN: 4934257279413  
 W139×D40×H52cm  
 ¥110,000 +tax

1個/ケース  
 主材: マホガニー・天然木化粧繊維板

## ラック

- 08 **RCC-1468**  
 JAN: 4934257279444  
 W80×D34×H142cm  
 ¥100,000 +tax

1個/ケース  
 主材: マホガニー・天然木化粧繊維板  
 天板: 天然木化粧繊維板  
 組立式

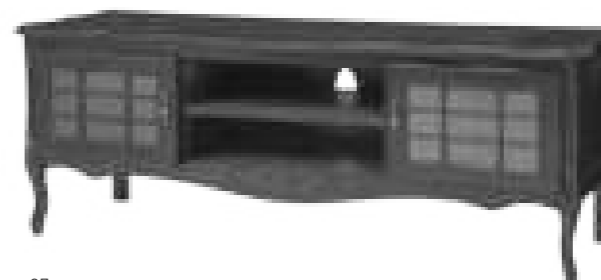

07

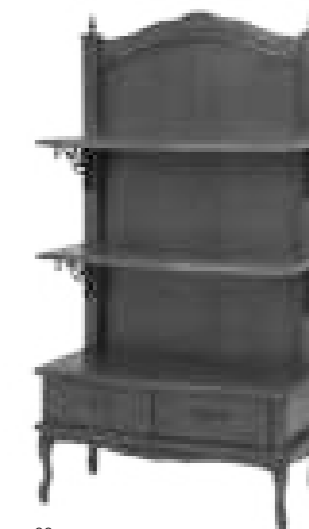

08

# WHITE SERIES

様々なハンドルデザインが愛らしい家具シリーズ。

## ドレッサー

01 **MD-6845WH**  
NEW JAN: 4934257293884  
W90×D30×H120cm  
天板高さ: 70cm  
スツール: W40×D30×H40cm  
¥55,000 +tax

1個/ケース  
主材: 桐・化粧繊維板・ポプラ  
組立式



01

## キャビネット

02 **MCC-6842WH**  
NEW JAN: 4934257293877  
W63×D35×H83.5cm  
¥40,000 +tax

1個/ケース  
主材: 桐・化粧繊維板・ポプラ  
組立式



02

## チェスト

03 **MCH-6840WH**  
NEW JAN: 4934257293853  
W63×D35×H83.5cm  
¥40,000 +tax

04 **MCH-6848WH**  
NEW JAN: 4934257293907  
W79×D35×H83.5cm  
¥50,000 +tax

1個/ケース  
主材: 桐・化粧繊維板・ポプラ  
組立式



03



04

## テレビ台

05 **MTV-6841WH**  
NEW JAN: 4934257293860  
W90×D40×H45cm  
¥40,000 +tax

06 **MTV-6847WH**  
NEW JAN: 4934257293891  
W113×D40×H45cm  
¥50,000 +tax

1個/ケース  
主材: 桐・化粧繊維板・ポプラ  
組立式

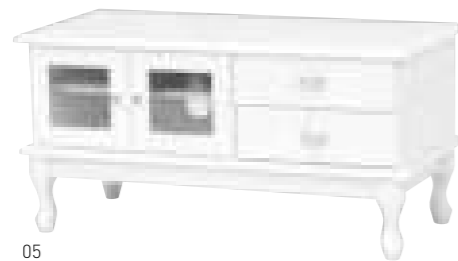

05

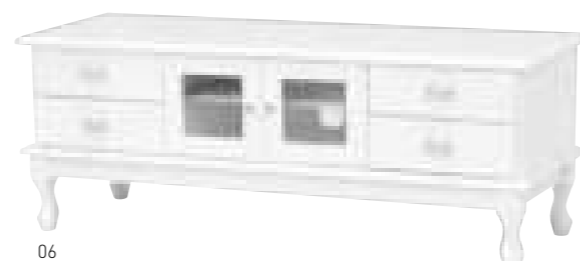

06

## 折れ脚テーブル

07 **MT-6040WH**  
JAN: 4934257234726  
W80×D55×H33.5cm  
¥26,000 +tax

08 **MT-6041WH**  
JAN: 4934257234733  
W100×D60×H33.5cm  
¥30,000 +tax

1個/ケース  
主材: 化粧繊維板・ポプラ  
折りたたみ式



07



08

## ドレッサー

09 **MD-6325WH**  
NEW JAN: 4934257293822  
W90×D30×H120cm  
天板高さ: 70cm  
スツール: W40×D30×H40cm  
¥55,000 +tax

1個/ケース  
主材: 桐・化粧繊維板・ポプラ  
組立式



09

## キャビネット

10 **MCC-6322WH**  
NEW JAN: 4934257293815  
W63×D35×H83.5cm  
¥40,000 +tax

1個/ケース  
主材: 桐・化粧繊維板・ポプラ  
組立式



10

## チェスト

11 **MCH-6320WH**  
NEW JAN: 4934257293792  
W59.5×D35×H83.5cm  
¥40,000 +tax

12 **MCH-6328WH**  
NEW JAN: 4934257293846  
W79×D35×H83.5cm  
¥50,000 +tax

1個/ケース  
主材: 桐・化粧繊維板・ポプラ  
組立式



11



12

## テレビ台

13 **MTV-6321WH**  
NEW JAN: 4934257293808  
W90×D40×H45cm  
¥40,000 +tax

14 **MTV-6327WH**  
NEW JAN: 4934257293839  
W113×D40×H45cm  
¥50,000 +tax

1個/ケース  
主材: 桐・化粧繊維板・ポプラ  
組立式

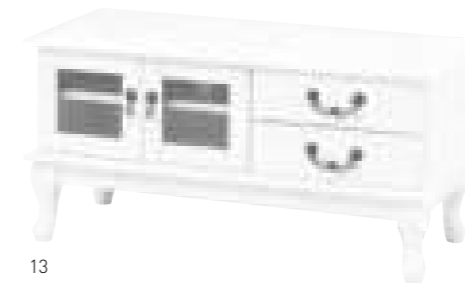

13



14

## 折れ脚テーブル

15 **MT-6030WH**  
JAN: 4934257223065  
W80×D55×H33.5cm  
¥26,000 +tax

16 **MT-6031WH**  
JAN: 4934257223072  
W100×D60×H33.5cm  
¥30,000 +tax

17 **MT-7030WH**  
JAN: 4934257153973  
W80×D55×H33.5cm  
¥22,000 +tax

18 **MT-7031WH**  
JAN: 4934257153980  
W100×D60×H33.5cm  
¥26,000 +tax

1個/ケース  
主材: 化粧繊維板・ポプラ  
折りたたみ式



15



16



17



18

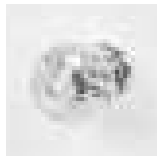

01



02

チェスト

01 **MCH-5880WH**  
JAN: 4934257234696  
W60×D35×H90cm  
¥40,000 +tax

02 **MCH-5881WH**  
JAN: 4934257234702  
W80×D35×H90cm  
¥60,000 +tax

03 **MBC-5884WH**  
JAN: 4934257234818  
W88×D35×H60cm  
¥40,000 +tax

1個/ケース  
主材:桐・化粧繊維板



03



チェスト

08 **MCH-5770WH**  
JAN: 4934257259125  
W60×D35×H90cm  
¥40,000 +tax

1個/ケース  
主材:桐・化粧繊維板

ワイドチェスト

09 **MCH-5771WH**  
JAN: 4934257259132  
W80×D35×H90cm  
¥60,000 +tax

1個/ケース  
主材:桐・化粧繊維板



08



09

チェスト

10 **MBC-5774WH**  
JAN: 4934257259163  
W88×D35×H60cm  
¥40,000 +tax

1個/ケース  
主材:桐・化粧繊維板



10

テレビ台

04 **MTV-5883WH**  
JAN: 4934257234795  
W88×D40×H45cm  
¥40,000 +tax

05 **MTV-5882WH**  
JAN: 4934257234788  
W120×D40×H45cm  
¥60,000 +tax

1個/ケース  
主材:桐・化粧繊維板



04

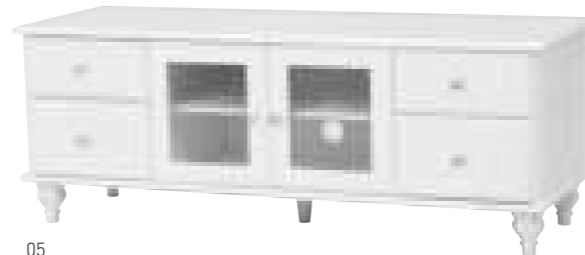

05

テレビ台

11 **MTV-5773WH**  
JAN: 4934257259156  
W88×D40×H45cm  
¥40,000 +tax

12 **MTV-5772WH**  
JAN: 4934257259149  
W120×D40×H45cm  
¥60,000 +tax

1個/ケース  
主材:桐・化粧繊維板



11

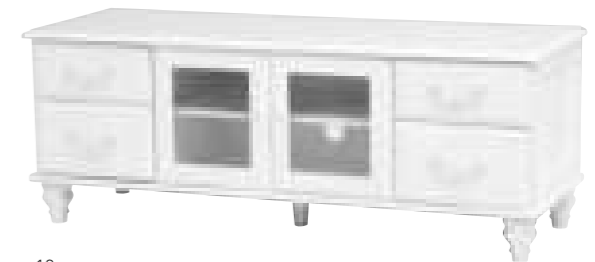

12

テーブル

06 **MT-6148WH**  
JAN: 4934257234740  
W75×D45×H40cm  
¥20,000 +tax

07 **MT-6149WH**  
JAN: 4934257234757  
W90×D60×H40cm  
¥28,000 +tax

1個/ケース  
主材:桐・化粧繊維板  
組立式



06



07

テーブル

13 **MT-5748WH**  
JAN: 4934257259194  
W75×D45×H40cm  
¥20,000 +tax

14 **MT-5749WH**  
JAN: 4934257259200  
W90×D60×H40cm  
¥28,000 +tax

1個/ケース  
主材:桐・化粧繊維板  
組立式



13



14

# BROCANTE

かすれたペンキや年月を経た木の質感などシャビーテイストを再現したプロカントシリーズ。



## ドレッサーセット

01 **MD-6448WH-S**  
 NEW JAN: 4934257293969  
 デスク: W92×D35×H74cm  
 スツール: W37×D30×H46cm  
 ミラー: W50×D5×H50cm  
 ¥60,000 +tax

1セット/2ケース  
 主材: 天然木・天然木化粧繊維板(桐突板)  
 組立式



01

## テレビ台

02 **MTV-7322WH**  
 JAN: 4934257173223  
 W90×D40×H45cm  
 ¥40,000 +tax

03 **MTV-7323WH**  
 JAN: 4934257173247  
 W120×D40×H45cm  
 ¥54,000 +tax

1個/ケース  
 主材: 桐  
 天板: 天然木化粧繊維板(桐突板)

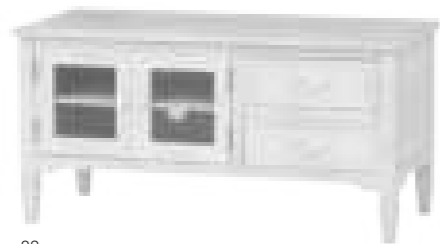

02

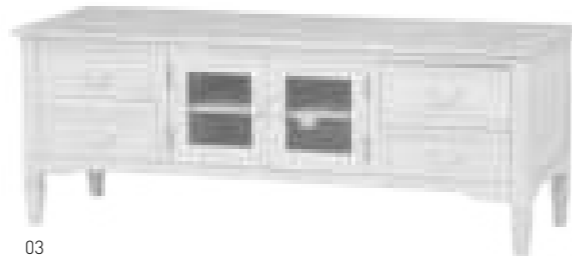

03

## テーブル

04 **MT-7334WH**  
 JAN: 4934257177900

05 **MT-7335WH**  
 JAN: 4934257177917  
 W90×D50×H35cm  
 ¥20,000 +tax

1個/ケース  
 主材: 天然木  
 天板: 天然木化粧繊維板(桐突板)  
 組立式

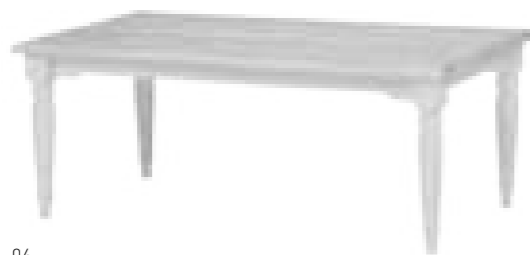

04



05

## チェスト

06 **MCH-7320WH**  
 JAN: 4934257173131  
 W60×D35×H85cm  
 ¥40,000 +tax

07 **MCH-7321WH**  
 JAN: 4934257173155  
 W80×D35×H85cm  
 ¥54,000 +tax

1個/ケース  
 主材: 桐  
 天板: 天然木化粧繊維板(桐突板)



06



07

## キャビネット

08 **MCC-7324WH**  
 JAN: 4934257173100  
 W80×D35×H85cm  
 ¥50,000 +tax

1個/ケース  
 主材: 桐  
 天板: 天然木化粧繊維板(桐突板)



08



09

## サイドチェスト

09 **MCH-6166WH**  
 JAN: 4934257226547  
 W40×D32×H63cm  
 ¥20,000 +tax

1個/ケース  
 主材: 桐  
 天板: 天然木化粧繊維板(桐突板)

## デスク

10 **MT-7325WH**  
 JAN: 4934257173193  
 W100×D50×H74cm  
 ¥40,000 +tax

1個/ケース  
 主材: 桐  
 天板: 天然木化粧繊維板(桐突板)  
 組立式



10



11

## チェア

11 **MC-7326WH**  
 JAN: 4934257173070  
 W45.5×D49×H90×SH43cm  
 ¥36,000 +tax

1個/ケース  
 主材: 天然木  
 座面: 桐

## トイレラック

12 **MTR-6450WH**  
 JAN: 4934257223058  
 W16×D50×H66cm  
 ¥20,000 +tax

1個/ケース  
 主材: 桐  
 キャスター付  
 キャスター組立式



12

## トイレラック

13 **MTR-7329WH**  
 JAN: 4934257173681  
 W45×D17×H60cm  
 ¥16,000 +tax

1個/ケース  
 主材: 桐  
 天板: 天然木化粧繊維板(桐突板)



13

アジアリゾートを感じさせる  
ザックリと編みこまれたアバカ素材。  
心安らぐ本物の居心地を体感できるグラントシリーズ。

シェーズロング  
01 **RL-1450NNA★**  
JAN: 4934257228855  
W170×D125×H70×SH38cm  
¥160,000 +tax  
1セット/ケース  
主材:ピサンアバカ  
張地:ポリエステル  
座面:ウェーピングベルト



01

サイドテーブル

02 **RL-1440NA-ST**  
JAN: 4934257156585  
W50×D50×H45cm  
主材:ピサンアバカ  
天板:強化ガラス5mm  
¥26,000 +tax



02

03 **RT-1982NA**  
JAN: 4934257156509  
W40×D35×H50cm  
主材:ピサンアバカ  
天板:マホガニー  
¥21,000 +tax



03

04 **RT-1458NA**  
JAN: 4934257167932  
φ45×H50cm  
主材:ピサンアバカ  
天板:強化ガラス5mm  
¥20,000 +tax



04

1個/ケース



05

チェア(1人掛)

**RL-1430NA-1C**  
JAN: 4934257183499  
W68×D75×H70×SH38cm  
¥48,000 +tax

1個/ケース  
主材:ピサンアバカ  
張地:ポリエステル  
座面:ウェーピングベルト

ソファ(2人掛)

**RL-1430NA-2C**  
JAN: 4934257183505  
W120×D75×H70×SH38cm  
¥76,000 +tax

1個/ケース  
主材:ピサンアバカ  
張地:ポリエステル  
座面:ウェーピングベルト

ソファ(3人掛)

05 **RL-1430NA-3C**  
JAN: 4934257183512  
W170×D75×H70×SH38cm  
¥114,000 +tax

1個/2ケース  
主材:ピサンアバカ  
張地:ポリエステル  
座面:ウェーピングベルト  
ジョイントテープ付



06

※クッションカバーはついておりません。  
※本体とカバーを併せてご購入ください。

オットマン

06 **RH-1431NA-OT**  
JAN: 4934257183611  
W51×D51×H38cm  
¥26,000 +tax

1個/ケース  
主材:ピサンアバカ  
張地:ポリエステル

テーブル

07 **RL-1440NA-T**  
JAN: 4934257143509  
W100×D45×H39cm  
¥36,000 +tax

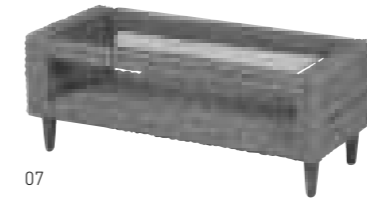

07

08 **RL-1442NA-T**  
JAN: 4934257156615  
W120×D50×H39cm  
¥40,000 +tax

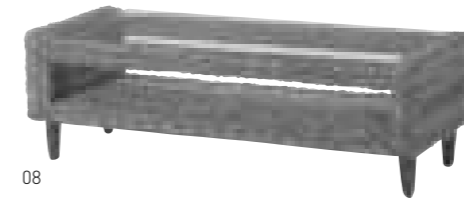

08

1個/ケース  
主材:ピサンアバカ  
天板:強化ガラス5mm

テレビ台

09 **RTV-1443NA**  
JAN: 493425716677  
W120×D45×H42cm  
¥45,000 +tax

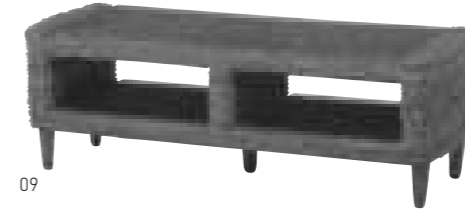

09

1個/ケース  
主材:ピサンアバカ  
天板:強化ガラス5mm

ランドリー

11 **RN-1101**  
JAN: 4934257250979  
W72.5×D27.5×H45.5cm  
¥24,000 +tax

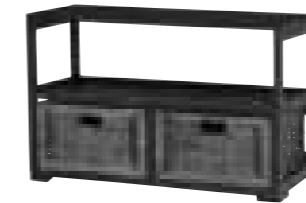

11

12 **RN-1102**  
JAN: 4934257249447  
W37×D27.5×H67.5cm  
¥20,000 +tax

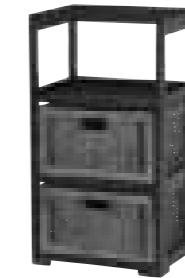

12

13 **RN-1103**  
JAN: 4934257249454  
W37×D27.5×H88.5cm  
¥25,000 +tax

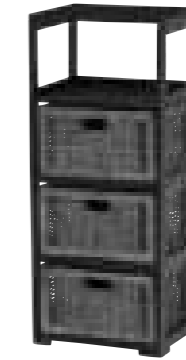

13

14 **RN-1104**  
JAN: 4934257249461  
W37×D27.5×H110cm  
¥28,000 +tax

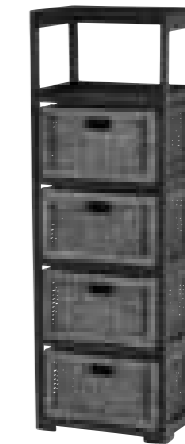

14

15 **RN-1105**  
JAN: 4934257250986  
W72.5×D27.5×H67.5cm  
¥32,000 +tax



15

16 **RN-1106**  
JAN: 4934257249478  
W72.5×D27.5×H88.5cm  
¥40,000 +tax



16

17 **RN-1107**  
JAN: 4934257250993  
W108×D27.5×H45.5cm  
¥32,000 +tax

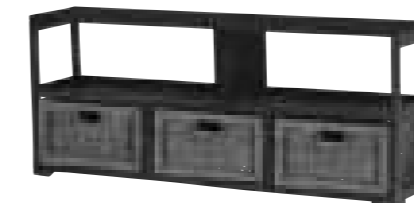

17

18 **RN-1108**  
JAN: 4934257251006  
W108×D27.5×H67.5cm  
¥48,000 +tax

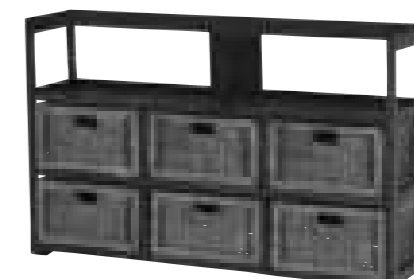

18

1個/ケース  
主材:マホガニー  
引き出し:内布付

カラーバリエーション豊富なソファカバーシリーズで空間の印象を変えることができます。

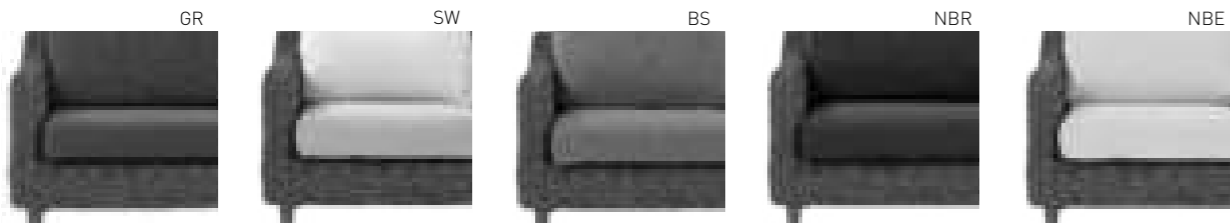

クッションカバー(1人掛用)※カバーのみ

**RL-1430C-1C-GR**  
JAN: 4934257183840

**RL-1430C-1C-SW**  
JAN: 4934257183796

**RL-1430C-1C-BS**  
JAN: 4934257183895

**RL-1430C-1C-NBR**  
JAN: 4934257228893

**RL-1430C-1C-NBE**  
JAN: 4934257228930  
¥8,000 +tax

1セット/ケース  
主材:ポリエステル

クッションカバー(2人掛用)※カバーのみ

**RL-1430C-2C-GR**  
JAN: 4934257183857

**RL-1430C-2C-SW**  
JAN: 4934257183802

**RL-1430C-2C-BS**  
JAN: 4934257183901

**RL-1430C-2C-NBR**  
JAN: 4934257228909

**RL-1430C-2C-NBE**  
JAN: 4934257228947  
¥16,000 +tax

1セット/ケース  
主材:ポリエステル

クッションカバー(3人掛用)※カバーのみ

**RL-1430C-3C-GR**  
JAN: 4934257183864

**RL-1430C-3C-SW**  
JAN: 4934257183819

**RL-1430C-3C-BS**  
JAN: 4934257183918

**RL-1430C-3C-NBR**  
JAN: 4934257228916

**RL-1430C-3C-NBE**  
JAN: 4934257228954  
¥18,000 +tax

1セット/ケース  
主材:ポリエステル

クッションカバー(オットマン)※カバーのみ

**RH-1431C-OT-GR**  
JAN: 4934257183888

**RH-1431C-OT-SW**  
JAN: 4934257183833

**RH-1431C-OT-BS**  
JAN: 4934257183932

**RH-1431C-OT-NBR**  
JAN: 4934257228923

**RH-1431C-OT-NBE**  
JAN: 4934257228961  
¥6,000 +tax

1セット/ケース  
主材:ポリエステル

# DINING



01



02

## ダイニングテーブル

- 01 **ケルトT120-NA** NEW JAN: 4934257295727  
W120×D70×H62cm  
¥57,000 +tax
- NEW **ケルトT120-BR** JAN: 4934257295734

1個/ケース  
天板:天然木化粧繊維板  
脚部:天然木  
組立式

## ダイニングテーブル

- NEW **ケルトT150-NA** JAN: 4934257295741  
W150×D70×H62cm  
¥70,000 +tax
- 02 **ケルトT150-BR** NEW JAN: 4934257295758

1個/ケース  
天板:天然木化粧繊維板  
脚部:天然木  
組立式

## ダイニングソファ

- 03 **ケルト左肘2P-NV** JAN: 4934257270908
- 04 **ケルト左肘2P-GY** JAN: 4934257270915
- NEW **ケルト左肘2P-GR** JAN: 4934257295628
- NEW **ケルト左肘2P-DGY** JAN: 4934257295635  
W130×D72×H70×SH38cm  
¥70,000 +tax



03



04

- ケルト右肘2P-NV** JAN: 4934257261562
- ケルト右肘2P-GY** JAN: 4934257261609



05



06

- 07 **ケルト2P-NV** JAN: 4934257261555
- 08 **ケルト2P-GY** JAN: 4934257261593



07



08

- NEW **ケルト2P-GR** JAN: 4934257295666
- NEW **ケルト2P-DGY** JAN: 4934257295673  
W110×D72×H70×SH38cm  
¥53,000 +tax

1個/ケース  
フレーム:スチール  
張地:ポリエステル  
座面:ウレタンフォーム  
脚部:天然木  
脚部組立式



09



10

## ダイニングソファ

- 09 **ケルト1P-NV** NEW **ケルト1P-GR**  
JAN: 4934257261548 JAN: 4934257295680
- ケルト1P-GY** NEW **ケルト1P-DGY**  
JAN: 4934257261586 JAN: 4934257295697  
W56×D72×H70×SH38cm  
¥36,000 +tax

1個/ケース  
フレーム:スチール  
張地:ポリエステル  
座面:ウレタンフォーム  
脚部:天然木  
脚部組立式

## ダイニングベンチ

- ケルトベンチ-NV** 10 **ケルトベンチ-GR**  
JAN: 4934257261579 NEW JAN: 4934257295703
- ケルトベンチ-GY** NEW **ケルトベンチ-DGY**  
JAN: 4934257261616 JAN: 4934257295710  
W100×D40×H38cm  
¥28,000 +tax

1個/ケース  
フレーム:スチール  
張地:ポリエステル  
座面:ウレタンフォーム  
脚部:天然木  
脚部組立式



11

## ダイニングテーブル

- 11 **MI-8632NA** NEW JAN: 4934257294324  
W145×D80×H65cm  
¥60,000 +tax

1個/ケース  
天板:天然木化粧繊維板(ビーチ突板)  
脚部:ビーチ  
組立式

## ダイニングソファ

- 12 **MI-8634BE** NEW JAN: 4934257294362
- 13 **MI-8634LGY** NEW JAN: 4934257294355  
W122×D65×H70×SH39cm  
¥35,000 +tax

1個/ケース  
フレーム:ビーチ  
張地:ポリエステル  
座面:ウレタンフォーム  
組立式



12



13

## ダイニングソファ

- 14 **MI-8633BE** NEW JAN: 4934257294348
- 15 **MI-8633LGY** NEW JAN: 4934257294331  
W62×D65×H70×SH39cm  
¥18,000 +tax

2個/ケース  
フレーム:ビーチ  
張地:ポリエステル  
座面:ウレタンフォーム  
組立式



14



15

ダイニングテーブル

- 01 **SH-8619NA**  
 JAN: 4934257274913  
 W110×D70×H65cm  
 ¥25,000 +tax

1個/ケース  
 天板:天然木化粧繊維板  
 脚部:天然木  
 組立式

ダイニングソファ1P

- 02 **FL-8614NA-BL**  
 JAN: 4934257274647

- 03 **FL-8614NA-LGY**  
 JAN: 4934257274654  
 W51×D64.5×H77×SH42cm  
 ¥18,000 +tax

1個/ケース  
 主材:天然木  
 張地:ポリエステル  
 座面:ウレタンフォーム  
 組立式

ダイニングソファ2P

- 04 **FL-8615NA-BL**  
 JAN: 4934257274661

- 05 **FL-8615NA-LGY**  
 JAN: 4934257274678  
 W105×D64.5×H77×SH42cm  
 ¥33,000 +tax

1個/ケース  
 主材:天然木  
 張地:ポリエステル  
 座面:ウレタンフォーム  
 組立式

ダイニングベンチ

- 06 **FL-8616NA-BL**  
 JAN: 4934257274685

- FL-8616NA-LGY**  
 JAN: 4934257274692  
 W105×D47×H42×SH42cm  
 ¥25,000 +tax

1個/ケース  
 主材:天然木  
 張地:ポリエステル  
 座面:ウレタンフォーム  
 組立式

ダイニングテーブル

- 07 **VDT-7307AB**  
 JAN: 4934257281409  
 W110×D75×H63cm  
 ¥32,000 +tax

1個/2ケース  
 天板:プリント化粧繊維板  
 脚部:ラバーウッド  
 組立式

ダイニングソファ

- 08 **テリア1P-PCA**  
 JAN: 4934257286510

- 09 **テリア1P-PBK**  
 JAN: 4934257286503

- 10 **テリア1P-CGY**  
 JAN: 4934257286527  
 W62×D68×H75×SH40cm  
 張地:ポリエステル  
 ¥33,000 +tax

1個/ケース  
 主材:天然木  
 座面:Sパネ・ウレタンフォーム  
 連結用ジョイントテープ付  
 組立式

ダイニングベンチ

- 11 **テリアBN-PCA**  
 JAN: 4934257286541

- 12 **テリアBN-PBK**  
 JAN: 4934257286534

- 13 **テリアBN-CGY**  
 JAN: 4934257286558  
 W120×D45×H40cm  
 張地:ポリエステル  
 ¥25,000 +tax

1個/ケース  
 主材:天然木  
 座面:Sパネ・ウレタンフォーム  
 組立式



ダイニングテーブル

- 14 **SH-8618LNT**  
 JAN: 4934257283175  
 W110×D70×H72cm  
 ¥20,000 +tax

1個/ケース  
 天板:天然木化粧繊維板  
 脚部:天然木  
 組立式

ダイニングテーブル

- 15 **SH-8620LNT**  
 JAN: 4934257283199  
 W75×D75×H72cm  
 ¥18,000 +tax

1個/ケース  
 天板:天然木化粧繊維板  
 脚部:天然木  
 組立式



チェア

- 16 **BC-8622BL**  
 JAN: 4934257282581  
 W44×D51×H74×SH41cm  
 ¥12,000 +tax

- 17 **BC-8622BR**  
 JAN: 4934257282598

- 18 **BC-8622GR**  
 JAN: 4934257282574

- 19 **BC-8622GY**  
 JAN: 4934257282567

2個/ケース  
 主材:天然木  
 張地:ポリエステル  
 組立式



チェア

- 20 **BC-8623BL**  
 JAN: 4934257282543  
 W52×D54×H72×SH42cm  
 ¥15,000 +tax

- 21 **BC-8623BR**  
 JAN: 4934257282550

- 22 **BC-8623GR**  
 JAN: 4934257282536

- 23 **BC-8623GY**  
 JAN: 4934257282529

2個/ケース  
 主材:天然木  
 張地:ポリエステル  
 組立式





ダイニングテーブル

- 01 **MI-8609NA**  
JAN: 4934257274289
- 02 **MI-8609DBR**  
JAN: 4934257274296
- 03 **MI-8610NA**  
JAN: 4934257274302
- 04 **MI-8610DBR**  
JAN: 4934257274319  
W120×D75×H70cm  
¥50,000 +tax

1個/ケース  
天板: 天然木化粧繊維板  
脚部: ビーチ  
組立式



01



02



03



04



05



06



07



08

ダイニングチェア

- 05 **MI-8611NA-LGY**  
JAN: 4934257274326  
W50.5×D57.5×H72.5×SH43cm  
¥18,000 +tax
- 06 **MI-8611NA-OLG**  
JAN: 4934257274333
- 07 **MI-8611DBR-LGY**  
JAN: 4934257274340
- 08 **MI-8611DBR-OLG**  
JAN: 4934257274357

2個/ケース  
主材: ビーチ  
張地: ポリエステル  
組立式



09



10



11



12

ダイニングチェア

- 09 **MI-8612NA-LGY**  
JAN: 4934257274364  
W45×D51.5×H75×SH43cm  
¥18,000 +tax
- 10 **MI-8612NA-OLG**  
JAN: 4934257274371
- 11 **MI-8612DBR-LGY**  
JAN: 4934257274388
- 12 **MI-8612DBR-OLG**  
JAN: 4934257274395

2個/ケース  
主材: ビーチ  
張地: ポリエステル  
組立式



13



14



16



15

ダイニングベンチ

- 13 **MI-8613NA-LGY**  
JAN: 4934257274401  
W100×D33×H43×SH43cm  
¥20,000 +tax
- 14 **MI-8613NA-OLG**  
JAN: 4934257274418
- 15 **MI-8613DBR-LGY**  
JAN: 4934257274425
- 16 **MI-8613DBR-OLG**  
JAN: 4934257274432

1個/ケース  
主材: ビーチ  
張地: ポリエステル  
組立式



ダイニングテーブル

01 **VDT-7301-110NA**  
JAN: 4934257274470

**VDT-7301-110DBR**  
JAN: 4934257274463  
W110×D70×H70.5cm  
¥30,000+tax

1個/ケース  
天板:プリント化粧繊維板  
脚部:ラバーウッド  
組立式

ダイニングテーブル

**VDT-7301-75NA**  
JAN: 4934257274456

02 **VDT-7301-75DBR**  
JAN: 4934257274449  
W75×D75×H70.5cm  
¥27,000+tax

1個/ケース  
天板:プリント化粧繊維板  
脚部:ラバーウッド  
組立式



03

04

05

06

07

08

ダイニングチェア

03 **VC-7302NAGR**  
JAN: 4934257274517  
張地: ポリエステル

04 **VC-7302NABE**  
JAN: 4934257274524  
張地: ポリエステル

05 **VC-7302DBGY**  
JAN: 4934257274494  
張地: ポリエステル

06 **VC-7302DBBR**  
JAN: 4934257274487  
張地: ポリエステル  
W43×D57×H81×SH44cm  
¥18,000+tax

07 **VC-7302NAPW**  
JAN: 4934257274531  
張地: 合成皮革

08 **VC-7302DBPB**  
JAN: 4934257274500  
張地: 合成皮革

2個/ケース  
主材:ラバーウッド  
座面:ウレタンフォーム  
組立式



09

10

11

12

13

14

ベンチ

09 **VB-7303NAGR**  
JAN: 4934257274579  
張地: ポリエステル

10 **VB-7303NABE**  
JAN: 4934257274586  
張地: ポリエステル

11 **VB-7303DBGY**  
JAN: 4934257274555  
張地: ポリエステル

12 **VB-7303DBBR**  
JAN: 4934257274548  
張地: ポリエステル  
W93.5×D35.5×H44cm  
¥18,000+tax

13 **VB-7303NAPW**  
JAN: 4934257274593  
張地: 合成皮革

14 **VB-7303DBPB**  
JAN: 4934257274562  
張地: 合成皮革

1個/ケース  
主材:ラバーウッド  
座面:ウレタンフォーム  
組立式

ダイニング3点セット

15 **VD-7304NA**  
NEW JAN: 4934257295857

16 **VD-7304DBR**  
NEW JAN: 4934257295840

17 **VD-7304WS**  
NEW JAN: 4934257295864  
テーブル: W70×D70×H71.5cm  
チェア: W41×D52×H81.5×SH43cm  
¥42,000+tax

1セット/ケース  
天板:プリント化粧繊維板  
フレーム:ラバーウッド  
張地:合成皮革(チェア)  
座面:ウレタンフォーム  
組立式



15

16

17



02

BK/天板



BK/張地



WH/天板



WH/張地



ダイニング3点セット

01 **LDS-4743BK**  
JAN: 4934257281225

**LDS-4743WH**  
JAN: 4934257281232  
テーブル: W70×D70×H70cm  
チェア: W45×D50×H76×SH42cm  
¥23,000 +tax

1セット/ケース  
フレーム: スチール  
天板: 合成樹脂化粧繊維板(塩化ビニル)  
張地: 合成皮革(チェア)  
座面: ウレタンフォーム  
組立式

ダイニング4点セット

**LDS-4744BK**  
JAN: 4934257281249

02 **LDS-4744WH**  
JAN: 4934257281256  
テーブル: W105×D70×H70cm  
チェア: W45×D50×H76×SH42cm  
ベンチ: W86×D38×H42cm  
¥34,000 +tax

1セット/2ケース  
フレーム: スチール  
天板: 合成樹脂化粧繊維板(塩化ビニル)  
張地: 合成皮革(チェア)  
座面: ウレタンフォーム  
組立式

ダイニングチェア

03 **LC-4978BK**  
JAN: 4934257281843

04 **LC-4978WH**  
JAN: 4934257281850  
W45×D50×H76×SH42cm  
¥9,000 +tax

2個/ケース  
フレーム: スチール  
張地: 合成皮革  
座面: ウレタンフォーム  
背部: 合成樹脂化粧繊維板(塩化ビニル)  
組立式



06

天板

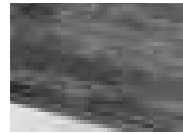

張地



ダイニング3点セット

05 **LDS-4883BK**  
JAN: 4934257268561  
テーブル: W70×D71×H70cm  
チェア: W45×D48×H78×SH43cm  
¥28,000 +tax

1セット/ケース  
フレーム: スチール  
天板: 合成樹脂化粧繊維板(塩化ビニル)  
張地: 合成皮革(チェア)  
座面: ウレタンフォーム  
組立式

ダイニング4点セット

06 **LDS-4884BK**  
JAN: 4934257268578  
テーブル: W109×D70×H70cm  
チェア: W45×D48×H78×SH43cm  
ベンチ: W86×D40×H44cm  
¥37,000 +tax

1セット/ケース  
フレーム: スチール  
天板: 合成樹脂化粧繊維板(塩化ビニル)  
張地: 合成皮革(チェア/ベンチ)  
座面: ウレタンフォーム  
組立式

ダイニング5点セット

07 **LDS-4885BK**  
JAN: 4934257268554  
テーブル: W109×D70×H70cm  
チェア: W45×D48×H78×SH43cm  
¥38,000 +tax

1セット/2ケース  
フレーム: スチール  
天板: 合成樹脂化粧繊維板(塩化ビニル)  
張地: 合成皮革(チェア)  
座面: ウレタンフォーム  
組立式



01



03



04



08



09

ダイニング4点セット

08 **LDS-4934WH**  
JAN: 4934257266857

09 **LDS-4934BR**  
JAN: 4934257261906  
テーブル: W100×D70×H70cm  
チェア: W38.5×D45×H78.5×SH42cm  
ベンチ: W85×D30×H42cm  
¥32,000 +tax

1セット/ケース  
フレーム: スチール  
天板: 合成樹脂化粧繊維板(塩化ビニル)  
座面: 合成樹脂化粧繊維板(塩化ビニル)  
組立式

WH

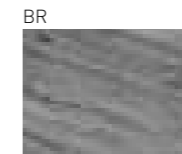

10



11

ダイニング3点セット

10 **LDS-4893BR**  
JAN: 4934257268530  
テーブル: W70×D70×H70.5cm  
チェア: W43×D48×H79×SH43cm  
¥24,000 +tax

1セット/ケース  
フレーム: スチール  
天板: 合成樹脂化粧繊維板(塩化ビニル)  
座面: 合成樹脂化粧繊維板(塩化ビニル)  
組立式

ダイニング4点セット

11 **LDS-4894BR**  
JAN: 4934257268547  
テーブル: W105×D70×H70.5cm  
チェア: W43×D48×H79×SH43cm  
ベンチ: W87×D40×H42cm  
¥32,000 +tax

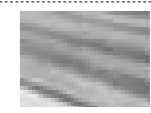

12



13

ダイニングチェア

12 **LC-4488DBR**  
NEW JAN: 4934257302432  
W43.5×D49×H88×SH46cm  
¥14,000 +tax

1個/ケース  
主材: 積層合板  
脚部: スチール  
張地: 合成皮革  
座面: ウレタンフォーム  
スタッキング可能  
組立式

13 **LC-4488NA**  
NEW JAN: 4934257302449



14



15

ダイニングチェア

14 **LC-4487DBR**  
NEW JAN: 4934257302418  
W43.5×D49×H88×SH44.5cm  
¥12,000 +tax

1個/ケース  
主材: 積層合板  
脚部: スチール  
スタッキング可能  
組立式

15 **LC-4487NA**  
NEW JAN: 4934257302425

チェア

- |    |  |  |
|----|--|--|
| 01 | <b>LC-4234BK-2</b><br>JAN: 4934257274708                                       | <b>LC-4236BK-2</b><br>JAN: 4934257274784                         |
|    | <b>LC-4234DBR-2</b><br>JAN: 4934257274715                                      | <b>LC-4236DBR-2</b><br>JAN: 4934257274791                        |
|    | <b>LC-4234BR-2</b><br>JAN: 4934257274722                                       | 02 <b>LC-4236BR-2</b><br>JAN: 4934257274807                      |
| 04 | <b>LC-4234CA-2</b><br>JAN: 4934257274739<br>W48×D56×H84.5×SH43cm               | <b>LC-4236CA-2</b><br>JAN: 4934257274814<br>W46×D48.5×H77×SH44cm |
|    | <b>LC-4235BK-2</b><br>JAN: 4934257274746                                       |  |
| 03 | <b>LC-4235DBR-2</b><br>JAN: 4934257274753                                      |  |
|    | <b>LC-4235BR-2</b><br>JAN: 4934257274760                                       |  |
|    | <b>LC-4235CA-2</b><br>JAN: 4934257274777<br>W49×D53×H79×SH48cm<br>¥13,000 +tax |  |

2個/ケース  
座面:積層材  
脚部:スチール  
張地:合成皮革  
組立式

バーチェア

- |    |   |   |
|----|---|---|
|    | <b>LC-4524BK</b><br>JAN: 4934257289283  | <b>LC-4526BK</b><br>JAN: 4934257289368                                |
| 05 | <b>LC-4524DBR</b><br>JAN: 4934257289290   | <b>LC-4526DBR</b><br>JAN: 4934257289375                               |
|    | <b>LC-4524BR</b><br>JAN: 4934257289306  | <b>LC-4526BR</b><br>JAN: 4934257289382                                |
|    | <b>LC-4524CA</b><br>JAN: 4934257289313<br>W43×D46×H84-105×SH58-79cm                 | 07 <b>LC-4526CA</b><br>JAN: 4934257289399<br>W42×D42×H74-95×SH58-79cm |
| 06 | <b>LC-4525BK</b><br>JAN: 4934257289320  |   |
|    | <b>LC-4525DBR</b><br>JAN: 4934257289337   |   |
|    | <b>LC-4525BR</b><br>JAN: 4934257289344  |   |
|    | <b>LC-4525CA</b><br>JAN: 4934257289351<br>W45×D46×H94-115×SH58-79cm<br>¥15,000 +tax |   |

1個/ケース  
座面:積層材  
脚部:スチール  
張地:合成皮革  
回転式、ガス昇降式  
組立式

バーチェア

- |    |  |  |
|----|--|--|
|    | <b>LC-4534BK</b><br>JAN: 4934257289405                                       | 10 <b>LC-4536BK</b><br>JAN: 4934257289481                    |
|    | <b>LC-4534DBR</b><br>JAN: 4934257289412                                      | <b>LC-4536DBR</b><br>JAN: 4934257289498                      |
| 08 | <b>LC-4534BR</b><br>JAN: 4934257289429                                       | <b>LC-4536BR</b><br>JAN: 4934257289504                       |
|    | <b>LC-4534CA</b><br>JAN: 4934257289436<br>W48×D50×H84×SH60cm                 | <b>LC-4536CA</b><br>JAN: 4934257289511<br>W48×D49×H75×SH60cm |
|    | <b>LC-4535BK</b><br>JAN: 4934257289443                                       |  |
| 09 | <b>LC-4535DBR</b><br>JAN: 4934257289450                                      |  |
|    | <b>LC-4535BR</b><br>JAN: 4934257289467                                       |  |
|    | <b>LC-4535CA</b><br>JAN: 4934257289474<br>W48×D51×H93×SH60cm<br>¥16,000 +tax |  |

1個/ケース  
座面:積層材  
脚部:スチール  
張地:合成皮革  
組立式



ダイニングテーブル

- 11 **RKT-2942-120**  
JAN: 4934257260893  
W120×D80×H72cm  
¥80,000 +tax
- RKT-2942-140**  
JAN: 4934257260909  
W140×D80×H72cm  
¥100,000 +tax

1個/ケース  
主材:マンゴ  
組立式

ダイニングテーブル

- RKT-2943-120**  
JAN: 4934257260916  
W120×D80×H72cm  
¥100,000 +tax
- 12 **RKT-2943-140**  
JAN: 4934257260923  
W140×D80×H72cm  
¥120,000 +tax

1個/ケース  
主材:マンゴースチール  
組立式

テーブル

- 13 **LT-4918BR**  
JAN: 4934257281263
- 14 **LT-4918LBR**  
JAN: 4934257281270
- 15 **LT-4918NA**  
JAN: 4934257281287
- 16 **LT-4918WH**  
JAN: 4934257281294
- 17 **LT-4918MGY**  
NEW JAN: 4934257289993
- 18 **LT-4918MBK**  
NEW JAN: 4934257289979
- 19 **LT-4918MWH**  
NEW JAN: 4934257289986  
Φ60×H70cm
- 20 **LT-4919BR**  
JAN: 4934257281300
- 21 **LT-4919LBR**  
JAN: 4934257281317
- 22 **LT-4919NA**  
JAN: 4934257281324
- 23 **LT-4919WH**  
JAN: 4934257281331
- 24 **LT-4919MGY**  
NEW JAN: 4934257289962
- 25 **LT-4919MBK**  
NEW JAN: 4934257289948
- 26 **LT-4919MWH**  
NEW JAN: 4934257289955  
W60×D60×H70cm  
¥15,000 +tax

1個/ケース  
フレーム:スチール  
天板:合成樹脂化粧繊維板(塩化ビニル)  
組立式





01



02

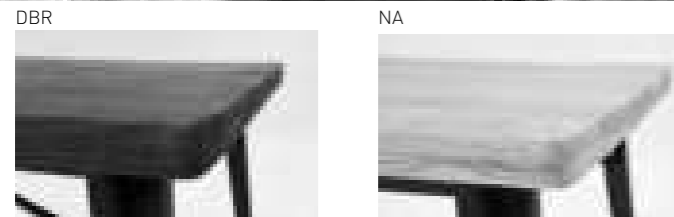

- ダイニングテーブル
- |   |  |  |
|---|--|--|
| 01 <b>LT-4692-80-DBR</b><br>JAN: 4934257273510                              | <b>LT-4692-120-DBR</b><br>JAN: 4934257273534                                     | <b>LT-4692-140-DBR</b><br>JAN: 4934257273558                                     |
| <b>LT-4692-80-NA</b><br>JAN: 4934257273527<br>W80×D80×H76cm<br>¥50,000 +tax | 02 <b>LT-4692-120-NA</b><br>JAN: 4934257273541<br>W120×D80×H76cm<br>¥55,000 +tax | 03 <b>LT-4692-140-NA</b><br>JAN: 4934257273565<br>W140×D80×H76cm<br>¥62,000 +tax |

1個/ケース  
天板:天然木  
フレーム:スチール  
組立式

- ダイニングチェア
- |  |   |
|--|---|
| 04 <b>LC-4693DBR-2</b><br>JAN: 4934257273572 | <b>LC-4693LBR-2</b><br>JAN: 4934257273589<br>W44×D53×H83.5×SH45cm<br>¥12,000 +tax |
|--|---|

2個/ケース  
フレーム:スチール  
張地:合成皮革  
座面:ウレタンフォーム  
組立式



- ダイニングベンチ
- |   |  |
|---|--|
| 05 <b>LB-4695-90-DBR</b><br>JAN: 4934257273657                                | 06 <b>LB-4695-110-DBR</b><br>JAN: 4934257273671                                |
| <b>LB-4695-90-LBR</b><br>JAN: 4934257273664<br>W100×D45×H47cm<br>¥15,000 +tax | <b>LB-4695-110-LBR</b><br>JAN: 4934257273688<br>W115×D45×H47cm<br>¥18,000 +tax |

1個/ケース  
フレーム:スチール  
張地:合成皮革  
座面:ウレタンフォーム  
組立式



03



04



05



06

スツール

- 07 **LS-4762DPI**  
NEW JAN: 4934257302593
- 08 **LS-4762LGY**  
NEW JAN: 4934257302616
- 09 **LS-4762IV**  
NEW JAN: 4934257302609
- 10 **LS-4762PI**  
NEW JAN: 4934257302623
- 11 **LS-4762DBL**  
NEW JAN: 4934257302586  
W39.5×D39.5×H42.5cm  
¥11,000 +tax

1個/ケース  
張地:ポリエステル  
座面:ウレタンフォーム  
脚部:スチール



07

08

09

スツール

- 12 **LS-4761DPI**  
NEW JAN: 4934257302548
- 13 **LS-4761LGY**  
NEW JAN: 4934257302562
- 14 **LS-4761IV**  
NEW JAN: 4934257302555
- 15 **LS-4761PI**  
NEW JAN: 4934257302579
- 16 **LS-4761DBL**  
NEW JAN: 4934257302531  
W34×D34×H44cm  
¥9,000 +tax

1個/ケース  
張地:ポリエステル  
座面:ウレタンフォーム  
脚部:スチール



10

11



12

13

14

15

16

チェア

- 17 **LC-4764DPI**  
NEW JAN: 4934257302692
- 18 **LC-4764LGY**  
NEW JAN: 4934257302715
- 19 **LC-4764IV**  
NEW JAN: 4934257302708
- 20 **LC-4764PI**  
NEW JAN: 4934257302722
- 21 **LC-4764DBL**  
NEW JAN: 4934257302685  
W47×D48×H71×SH46cm  
¥17,000 +tax

1個/ケース  
張地:ポリエステル  
座面:ウレタンフォーム  
脚部:スチール  
組立式



17

18

19



20

21

22

チェア

- 22 **LHC-4472DPI**  
NEW JAN: 4934257298414
- 23 **LHC-4472GY**  
NEW JAN: 4934257298421
- 24 **LHC-4472IV**  
NEW JAN: 4934257298438  
W57×D62×H73~83×SH42~52cm  
¥22,000 +tax

1個/ケース  
主材:スチール  
張地:ポリエステル  
座面:ウレタンフォーム  
キャスター付  
回転式、ガス圧昇降式  
組立式



22

23

24

ダイニングチェア

- 01 **KC-7580NA**  
JAN: 4934257204804
- 02 **KC-7580DBR**  
JAN: 4934257204811  
W43×D50×H80×SH43cm  
¥15,000 +tax

2個/ケース  
主材:ラバーウッド  
張地:合成皮革  
座面:ウレタンフォーム



回転ダイニングチェア

- 03 **KC-7581NA**  
JAN: 4934257213622
- 04 **KC-7581DBR**  
JAN: 4934257213639  
W44×D47×H80×SH43cm  
¥17,000 +tax

2個/ケース  
主材:ラバーウッド  
張地:合成皮革  
座面:ウレタンフォーム  
座面回転式  
組立式



回転ダイニングチェア

- 05 **KC-7585NA**  
JAN: 4934257228169
- 06 **KC-7585DBR**  
JAN: 4934257228176  
W52.5×D53.5×H70.5×SH42cm  
¥20,000 +tax

2個/ケース  
主材:ラバーウッド  
張地:合成皮革  
座面:ウレタンフォーム  
座面回転式  
組立式



回転ダイニングチェア

- 07 **VC-7594BE**  
JAN: 4934257275705
- 08 **VC-7594BK**  
JAN: 4934257275699  
W54×D52×H89×SH44cm  
¥26,000 +tax

1個/ケース  
主材:ラバーウッド  
張地:合成皮革  
座面:ウレタンフォーム  
座面回転式  
組立式



ダイニングチェア

- 09 **VC-7593NA**  
NEW JAN: 4934257265409
- 10 **VC-7593DBR**  
NEW JAN: 4934257265393  
W42×D51.5×H81×SH43cm  
¥15,000 +tax

2個/ケース  
主材:ラバーウッド  
張地:合成皮革  
座面:ウレタンフォーム



回転ダイニングチェア

- 11 **VC-7595NA**  
JAN: 4934257276986
- 12 **VC-7595DBR**  
JAN: 4934257276979  
W63.5×D66×H81×SH43.5cm  
¥40,000 +tax

1個/ケース  
主材:ラバーウッド  
張地:合成皮革  
座面:ウレタンフォーム  
座面回転式  
キャスター付  
組立式



スタッキングスツール

- 13 **VH-7931NA**  
JAN: 4934257223102
- VH-7931DBR**  
JAN: 4934257223119  
W46×D43×H44cm  
¥10,000 +tax

2個/ケース  
主材:積層材  
張地:合成皮革  
座面:ウレタンフォーム  
スタッキング式

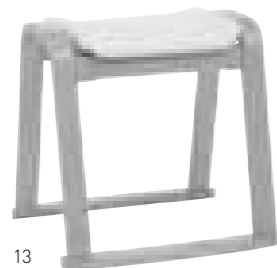

ベンチ

- VB-7935NA**  
JAN: 4934257245159
- 14 **VB-7935DBR**  
JAN: 4934257245142  
W100×D35×H43cm  
¥18,000 +tax

1個/ケース  
主材:ラバーウッド  
張地:合成皮革  
座面:ウレタンフォーム  
組立式



スタッキングスツール

- 15 **VH-7920GR-4**  
JAN: 4934257210782
- 16 **VH-7920OR-4**  
JAN: 4934257210805
- 17 **VH-7920BR-4**  
JAN: 4934257210768  
W43×D43×H45.5×SH44cm  
¥8,000 +tax

4個/ケース  
主材:積層材  
張地:ポリエステル  
座面:ウレタンフォーム  
スタッキング式



スツール

- 18 **VH-7947GR**  
JAN: 4934257228756
- 19 **VH-7947OR**  
JAN: 4934257228763
- 20 **VH-7947BR**  
JAN: 4934257228749  
W47×D34×H42cm  
¥12,000 +tax

2個/ケース  
主材:ラバーウッド  
張地:ポリエステル  
座面:ウレタンフォーム



スツール

- 21 **VH-7949GR**  
JAN: 4934257251730
- 22 **VH-7949OR**  
JAN: 4934257251761
- 23 **VH-7949BE**  
JAN: 4934257251747
- 24 **VH-7949BR**  
JAN: 4934257251754
- 25 **VH-7959GR**  
JAN: 4934257246910
- 26 **VH-7959OR**  
JAN: 4934257246941
- 27 **VH-7959BE**  
JAN: 4934257246927
- 28 **VH-7959BR**  
JAN: 4934257246934  
W46×D31×H43cm  
¥15,000 +tax

1個/ケース  
主材:ラバーウッド  
張地:ポリエステル  
座面:ウレタンフォーム



スツール

- 29 **VH-7968GR**  
JAN: 4934257275347
- 30 **VH-7968OR**  
JAN: 4934257275354
- VH-7968BE**  
JAN: 4934257275361
- VH-7968BR**  
JAN: 4934257275378
- VH-7978GR**  
JAN: 4934257275385
- VH-7978OR**  
JAN: 4934257275392



- 31 **VH-7978BE**  
JAN: 4934257275408
- 32 **VH-7978BR**  
JAN: 4934257275415  
W35.5×D35.5×H43.5cm  
¥15,000 +tax

1個/ケース  
主材:ラバーウッド  
張地:ポリエステル  
座面:ウレタンフォーム

回転スツール

- 33 **VH-7960NW**  
JAN: 4934257256520
- 34 **VH-7960LBR**  
JAN: 4934257256513  
W39.5×D37×H46~60cm  
¥15,000 +tax

1個/ケース  
主材:ラバーウッド  
座面:回転昇降式



# SOFA

## ソファ

- 01 **ブライト2P-DGY★**  
NEW JAN: 4934257281652
- 02 **ブライト2P-GY★**  
JAN: 4934257269995
- 03 **ブライト2P-DBR★**  
JAN: 4934257269988
- 04 **ブライト2P-NV★**  
JAN: 4934257269971
- 05 **ブライト2P-IV★**  
JAN: 4934257281669  
W170×D96×H82/71×SH42/31cm  
¥110,000 +tax

1個/ケース  
主材:天然木  
張地:ポリエステル  
座面:Sバネ・ウレタンフォーム  
クッション付  
組立式



01

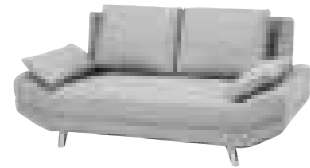

02



03



04

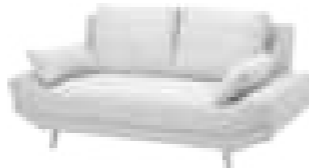

05

## ソファ

- 06 **ブライト1P-DGY**  
NEW JAN: 4934257291736
- 07 **ブライト1P-GY**  
NEW JAN: 4934257291743
- 08 **ブライト1P-DBR**  
NEW JAN: 4934257291729
- 09 **ブライト1P-NV**  
NEW JAN: 4934257291767
- 10 **ブライト1P-IV**  
NEW JAN: 4934257291750  
W108×D96×H82/71×SH42/31cm  
¥55,000 +tax

1個/ケース  
フレーム:天然木  
張地:ポリエステル  
座面:Sバネ・ウレタンフォーム  
クッション付  
組立式



06



07



08



09



10

## オットマン

- 11 **ブライト0T-DGY**  
NEW JAN: 4934257291798
- 12 **ブライト0T-GY**  
NEW JAN: 4934257291804
- 13 **ブライト0T-DBR**  
NEW JAN: 4934257291781
- 14 **ブライト0T-NV**  
NEW JAN: 4934257291828
- 15 **ブライト0T-IV**  
NEW JAN: 4934257291811  
W60×D35×H42/31×SH42/31cm  
¥17,000 +tax

1個/ケース  
フレーム:天然木  
張地:ポリエステル  
座面:Sバネ・ウレタンフォーム  
組立式

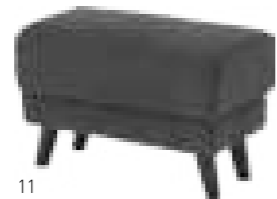

11



12

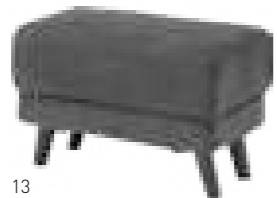

13

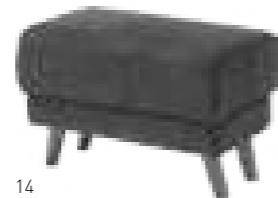

14

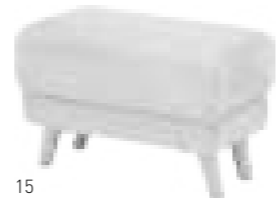

15

## ソファ

- 16 **ニール3P-DGY★**  
NEW JAN: 4934257298186
- 17 **ニール3P-IV★**  
NEW JAN: 4934257298209
- 18 **ニール3P-GY★**  
NEW JAN: 4934257298193
- 19 **ニール3P-BR★**  
NEW JAN: 4934257298179  
W194×D93×H77/66×SH42/31cm  
¥150,000 +tax

1個/ケース  
フレーム:天然木  
張地:ポリエステル  
座面:Sバネ・ウレタンフォーム  
クッション付  
組立式



16

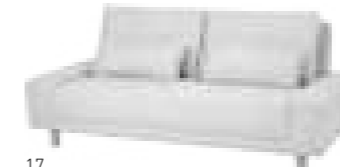

17

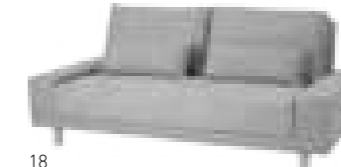

18

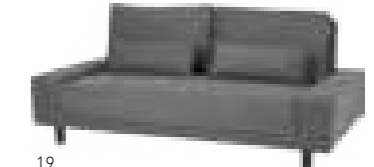

19

## オットマン

- 20 **ニール0T-DGY**  
NEW JAN: 4934257298223
- 21 **ニール0T-IV**  
NEW JAN: 4934257298247
- 22 **ニール0T-GY**  
NEW JAN: 4934257298230
- 23 **ニール0T-BR**  
NEW JAN: 4934257298216  
W78×D63×H42/31×SH42/31cm  
¥25,000 +tax

1個/ケース  
フレーム:天然木  
張地:ポリエステル  
座面:Sバネ・ウレタンフォーム  
組立式



20



21

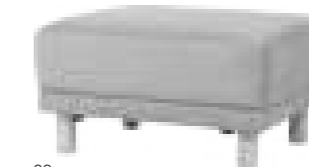

22



23

## ソファ

- 24 **ライノス2P-BE★**  
NEW JAN: 4934257301534  
張地:ポリエステル
- 26 **ライノス2P-BR★**  
NEW JAN: 4934257293433  
張地:ポリエステル
- 28 **ライノス2P-PBK★**  
NEW JAN: 4934257293440  
W153×D82×H57×SH26cm  
張地:合成皮革  
¥95,000 +tax

1個/ケース  
フレーム:天然木  
脚部:スチール  
座面:ウレタンフォーム  
脚部組立式

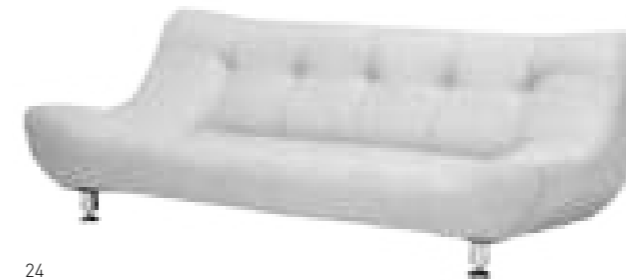

24



25

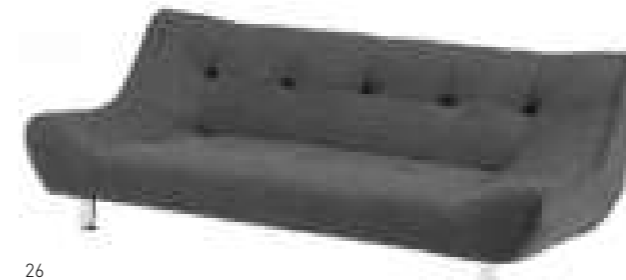

26



27

## ソファ

- 25 **ライノス1P-BE**  
NEW JAN: 4934257302128  
張地:ポリエステル
- 27 **ライノス1P-BR**  
NEW JAN: 4934257293402  
張地:ポリエステル
- 29 **ライノス1P-PBK**  
NEW JAN: 4934257293419  
W100×D82×H57×SH26cm  
張地:合成皮革  
¥60,000 +tax

1個/ケース  
フレーム:天然木  
脚部:スチール  
座面:ウレタンフォーム  
脚部組立式

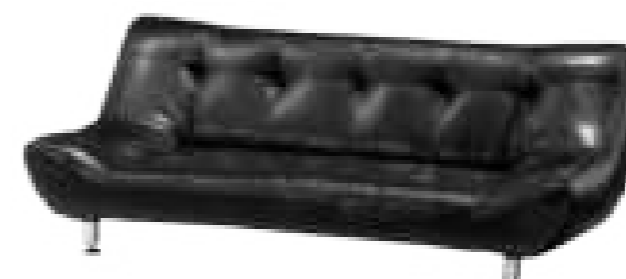

28



29

ソファ

- 01 **エメル2P-GY**  
JAN : 4934257281713
- 02 **エメル2P-PI**  
JAN : 4934257281737
- 03 **エメル2P-PB**  
JAN : 4934257281720  
W125×D68×H60/73×SH42/29cm  
¥55,000 +tax

1個/ケース  
主材:天然木  
張地:ポリエステル  
座面:Sパネ・ウレタンフォーム  
脚部組立式



ソファ

- 04 **エメル1P-GY**  
NEW JAN : 4934257297196
- 05 **エメル1P-PI**  
NEW JAN : 4934257297219
- 06 **エメル1P-PB**  
NEW JAN : 4934257297202  
W70×D68×H60/73×SH42/29cm  
¥30,000 +tax

1個/ケース  
主材:天然木  
張地:ポリエステル  
座面:Sパネ・ウレタンフォーム  
脚部組立式



ソファ

- 07 **レスト2P-MYE**  
NEW JAN : 4934257302371
- 08 **レスト2P-EGR**  
NEW JAN : 4934257302364
- 09 **レスト2P-DGY**  
NEW JAN : 4934257302357
- 10 **レスト2P-WBE**  
NEW JAN : 4934257302388  
W136×D72×H64×SH36cm  
¥50,000 +tax

1個/ケース  
主材:天然木  
張地:ポリエステル  
座面:Sパネ・ウレタンフォーム  
組立式



ソファ

- 11 **レスト1P-MYE**  
NEW JAN : 4934257302333
- 12 **レスト1P-EGR**  
NEW JAN : 4934257302326
- 13 **レスト1P-DGY**  
NEW JAN : 4934257302319
- 14 **レスト1P-WBE**  
NEW JAN : 4934257302340  
W75×D72×H64×SH36cm  
¥27,000 +tax

1個/ケース  
主材:天然木  
張地:ポリエステル  
座面:Sパネ・ウレタンフォーム  
組立式



ソファ

- 15 **ルコ2P-LBL**  
JAN : 4934257286619
- ルコ2P-CGY**  
JAN : 4934257286626
- 17 **ルコ2P-IV**  
JAN : 4934257270069
- ルコ2P-PI**  
JAN : 4934257270052  
W123×D73×H73×SH42/27cm  
¥73,000 +tax

1個/ケース  
主材:天然木  
張地:ポリエステル  
座面:Sパネ・ウレタンフォーム  
脚部組立式

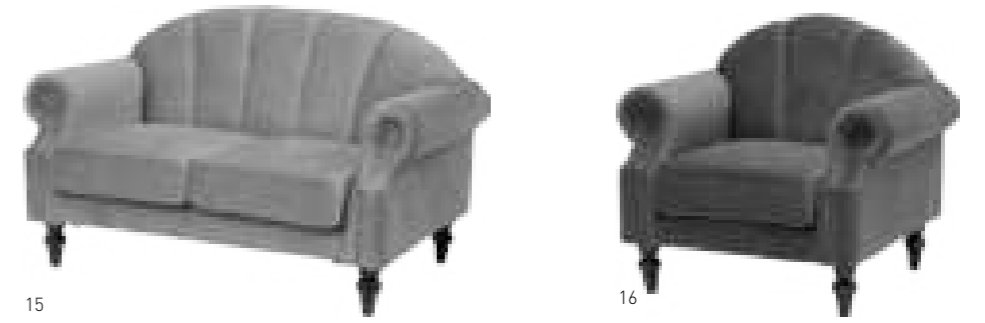

ソファ

- ルコ1P-LBL**  
JAN : 4934257286596
- 16 **ルコ1P-CGY**  
JAN : 4934257286602
- ルコ1P-IV**  
JAN : 4934257270045
- 18 **ルコ1P-PI**  
JAN : 4934257270038  
W83×D73×H73×SH42/27cm  
¥55,000 +tax

1個/ケース  
主材:天然木  
張地:ポリエステル  
座面:Sパネ・ウレタンフォーム  
脚部組立式

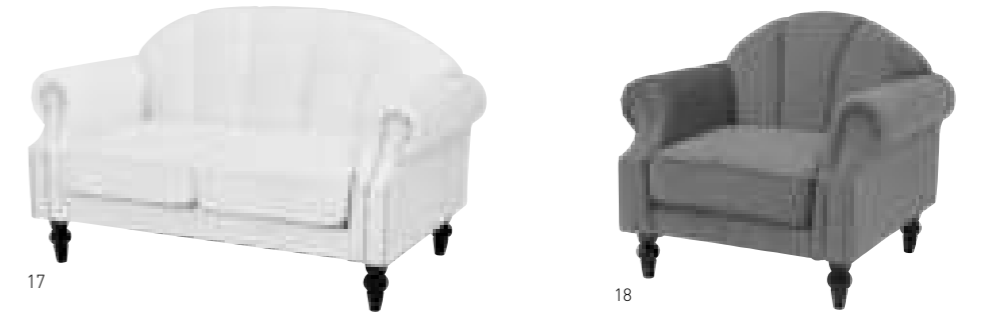

ソファ

- 19 **モコLV**  
JAN : 4934257260718
- 20 **モコRE**  
JAN : 4934257269957
- 21 **モコIV**  
JAN : 4934257260701
- 22 **モコBR**  
JAN : 4934257269964  
W111×D63×H79×SH34.5/18cm  
¥43,000 +tax

1個/ケース  
主材:天然木  
張地:ポリエステル  
座面:Sパネ・ウレタンフォーム  
脚部組立式





ソファ

- 01 **カウル2P-BL★**  
JAN : 4934257259767
- 02 **カウル2P-GY★**  
JAN : 4934257259774
- 03 **カウル2P-BR★**  
JAN : 4934257259781  
W147×D76×H77×SH43/29cm  
¥80,000 +tax

1個/ケース  
主材:天然木  
張地:ポリエステル  
座面:Sパネ・ウレタンフォーム  
クッション付  
脚部組立式



01



02



03

ソファ

- 04 **シャーク2P-BK**  
JAN : 4934257125154
- シャーク2P-CA**  
JAN : 4934257282062  
W135×D73×H74×SH37cm  
¥60,000 +tax
- シャーク1P-BK**  
JAN : 4934257131742
- 05 **シャーク1P-CA**  
JAN : 4934257282055  
W68×D73×H74×SH37cm  
¥40,000 +tax

1個/ケース  
フレーム:スチール  
肘部:脚部:天然木  
張地:合成皮革  
座面:ウレタンフォーム  
組立式



04



05

ソファ

- 06 **ケイディ2P-BR**  
JAN : 4934257240154
- 07 **ケイディ2P-BE**  
JAN : 4934257240161  
W120×D64×H71×SH38/26cm  
¥35,000 +tax

1個/ケース  
主材:天然木  
張地:ポリエステル  
座面:Sパネ・ウレタンフォーム  
組立式



06

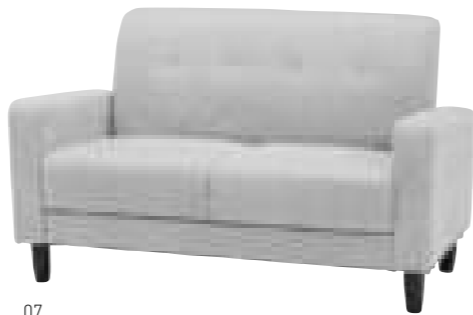

07

ソファ

- 08 **リッツ2P-PBK**  
NEW JAN : 4934257302012
- 09 **リッツ2P-PDBR**  
NEW JAN : 4934257302036
- 10 **リッツ2P-PBR**  
NEW JAN : 4934257302029  
W120×D64×H71×SH38/26cm  
¥35,000 +tax

1個/ケース  
主材:天然木  
張地:合成皮革  
座面:Sパネ・ウレタンフォーム  
組立式



08



09



10

ソファ

- 11 **LZ-4627BR**  
NEW JAN : 4934257296335
- 12 **LZ-4627IV**  
NEW JAN : 4934257296359
- 13 **LZ-4627GR**  
NEW JAN : 4934257296342  
W75×D75~103×H80~64/62~  
46×SH33/16cm  
¥30,000 +tax

1個/ケース  
フレーム:スチール  
脚部:天然木  
張地:ポリエステル  
背:7段リクライニング  
クッション付  
脚部組立式



11



12



13

ソファ

- 14 **LSF-4440BK**  
NEW JAN : 4934257292405
- 15 **LSF-4440WH**  
NEW JAN : 4934257292412  
W90×D86~91×H88~32×SH32cm  
¥23,000 +tax

1個/ケース  
フレーム:天然木  
脚部:塩化ビニル樹脂  
張地:合成皮革  
背:3段リクライニング  
脚部組立式



14



15

ソファベッド

- 16 **ロマンP-BKW★**  
NEW JAN : 4934257263818  
W178×D84~91×H68~32×SH32cm  
¥58,000 +tax

1個/ケース  
フレーム:天然木  
脚部:塩化ビニル樹脂  
張地:合成皮革  
背:3段リクライニング  
脚部組立式



16



ソファベッド

- 17 **グラーテBE**  
JAN : 4934257239318
- 18 **グラーテRE**  
JAN : 4934257239325
- 19 **グラーテNV**  
JAN : 4934257239301
- 20 **グラーテGR**  
JAN : 4934257260114
- 21 **グラーテCGY**  
JAN : 4934257260121
- 22 **グラーテBR**  
JAN : 4934257239295  
W101×D91~195×H24~82×SH37/20cm  
¥60,000 +tax

1個/ケース  
主材:スチール  
張地:ポリエステル  
座面:ウレタンフォーム  
背:14段リクライニング  
クッション付  
組立式



17



18

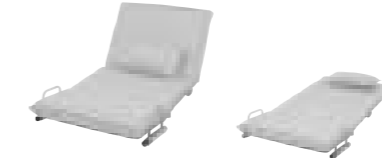

19



20



21



22

# TABLE

## 折れ脚テーブル

- 01 **MT-6927WS**  
 JAN: 4934257242530  
 天板: プリント化粧繊維板
- 02 **MT-6927NA**  
 JAN: 4934257242523  
 天板: 天然木化粧繊維板  
 W90×D50×H32(8)cm  
 ¥20,000 +tax

1個/ケース  
 脚部: ラバーウッド  
 折りたたみ式



01

02



03

04

05

## 折れ脚テーブル

- 03 **MT-6925AC**  
 JAN: 4934257242035  
 天板: 天然木化粧繊維板(アカシア突板)  
 W90×D50×H33.5(8)cm  
 ¥19,000 +tax

1個/ケース  
 脚部: ラバーウッド  
 折りたたみ式



06

07

08

09

## 折れ脚テーブル

- 06 **MT-6921BR**  
 JAN: 4934257172059  
 天板: 天然木化粧繊維板(ウォールナット突板)  
 W90×D50×H35(8)cm  
 ¥25,000 +tax

1個/ケース  
 脚部: ラバーウッド  
 折りたたみ式



10

11

12

13

## 折れ脚テーブル

- 10 **MT-6922AB**  
 JAN: 4934257259231  
 天板: プリント化粧繊維板  
 W100×D50×H33.5(8)cm  
 ¥25,000 +tax

1個/ケース  
 脚部: ラバーウッド  
 折りたたみ式

- 11 **MT-6922WS**  
 JAN: 49342572080  
 天板: 天然木化粧繊維板

11

- 12 **MT-6922AC**  
 JAN: 4934257242028  
 天板: 天然木化粧繊維板(アカシア突板)

12

- 13 **MT-6922BR**  
 JAN: 4934257172073  
 天板: 天然木化粧繊維板(ウォールナット突板)

13

## 折れ脚テーブル

- 14 **VT-7926NA**  
 NEW JAN: 4934257290999
- 15 **VT-7926BR**  
 NEW JAN: 4934257290982  
 W90×D48×H38(9)cm  
 ¥17,000 +tax

1個/ケース  
 天板: 天然木化粧繊維板  
 脚部: ラバーウッド  
 折りたたみ式

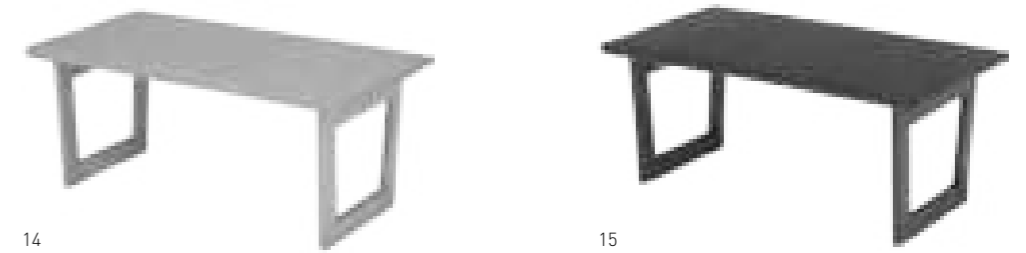

14

15

## 折れ脚テーブル

- 16 **VT-7927NA**  
 NEW JAN: 4934257291019
- 17 **VT-7927BR**  
 NEW JAN: 4934257291002  
 W120×D55×H38(9)cm  
 ¥20,000 +tax

1個/ケース  
 天板: 天然木化粧繊維板  
 脚部: ラバーウッド  
 折りたたみ式

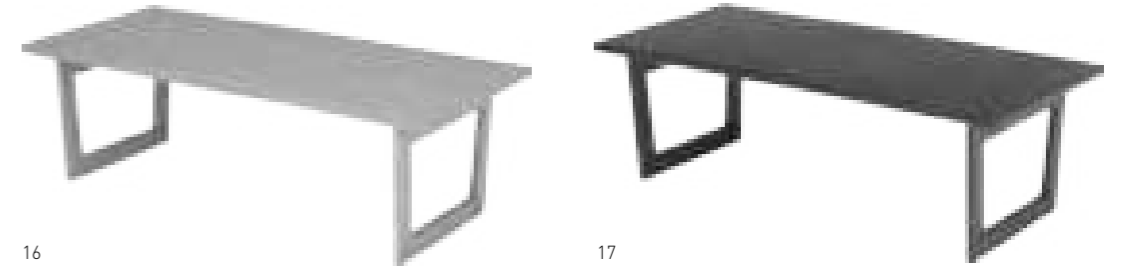

16

17

## 折れ脚テーブル

- 18 **VT-7922-75NA**  
 JAN: 4934257239004
- 19 **VT-7922-75DBR**  
 JAN: 4934257238991  
 W75×D50×H32(8)cm  
 ¥18,000 +tax

- 20 **VT-7922-960NA**  
 JAN: 4934257239028

- 21 **VT-7922-960DBR**  
 JAN: 4934257239011  
 W90×D60×H32(8)cm  
 ¥20,000 +tax

- VT-7922-105NA**  
 JAN: 4934257239042

- VT-7922-105DBR**  
 JAN: 4934257239035  
 W105×D75×H32(8)cm  
 ¥25,000 +tax

- 22 **VT-7922-120NA**  
 JAN: 4934257239066

- 23 **VT-7922-120DBR**  
 JAN: 4934257239059  
 W120×D75×H32(8)cm  
 ¥27,000 +tax

1個/ケース  
 天板: 天然木化粧繊維板  
 脚部: ラバーウッド  
 折りたたみ式



18

19



20

21



22

23

## 折れ脚座卓

- 24 **VT-7923-75LBR**  
 JAN: 4934257270571  
 W75×D75×H34(10)cm  
 ¥23,000 +tax

- VT-7923-120LBR**  
 JAN: 4934257270588  
 W120×D75×H34(10)cm  
 ¥34,000 +tax

- 25 **VT-7923-150LBR**  
 JAN: 4934257270595  
 W150×D75×H34(10)cm  
 ¥45,000 +tax

1個/ケース  
 天板: 天然木化粧繊維板(オーク突板)  
 脚部: ラバーウッド  
 折りたたみ式



24

25



03

テーブル

NEW **MT-6765BR**  
 JAN: 4934257292986  
 主材: 天然木化粧繊維板 (ウォールナット突板)

01 **MT-6765NA**  
 NEW JAN: 4934257292993  
 主材: 天然木化粧繊維板 (タモ突板)  
 W80×D40×H37cm  
 ¥25,000 +tax

02 **MT-6766BR**  
 NEW JAN: 4934257293006  
 主材: 天然木化粧繊維板 (ウォールナット突板)

03 **MT-6766NA**  
 NEW JAN: 4934257293013  
 主材: 天然木化粧繊維板 (タモ突板)  
 W100×D45×H37cm  
 ¥30,000 +tax

1個/ケース  
 脚部: 天然木  
 表面加工: UV塗装 (天板)  
 両面引出し  
 組立式

テーブル

04 **MT-6355BR**  
 NEW JAN: 4934257292948  
 主材: 天然木化粧繊維板 (ウォールナット突板)

NEW **MT-6355NA**  
 JAN: 4934257292955  
 主材: 天然木化粧繊維板 (タモ突板)  
 W80×D40×H40cm  
 ¥21,000 +tax

NEW **MT-6356BR**  
 JAN: 4934257292962  
 主材: 天然木化粧繊維板 (ウォールナット突板)

05 **MT-6356NA**  
 NEW JAN: 4934257292979  
 主材: 天然木化粧繊維板 (タモ突板)  
 W100×D45×H40cm  
 ¥25,000 +tax

1個/ケース  
 脚部: 天然木  
 表面加工: UV塗装 (天板)  
 両面引出し  
 組立式

折れ脚テーブル

**MT-6395BR**  
 NEW JAN: 4934257297592  
 主材: 天然木化粧繊維板 (ウォールナット突板)

06 **MT-6395NA**  
 NEW JAN: 4934257297608  
 主材: 天然木化粧繊維板 (タモ突板)  
 W80×D40×H40cm  
 ¥23,000 +tax

07 **MT-6396BR**  
 NEW JAN: 4934257297615  
 主材: 天然木化粧繊維板 (ウォールナット突板)

NEW **MT-6396NA**  
 JAN: 4934257297622  
 主材: 天然木化粧繊維板 (タモ突板)  
 W100×D45×H40cm  
 ¥26,000 +tax

1個/ケース  
 脚部: 天然木  
 表面加工: UV塗装 (天板)  
 両面引出し  
 折りたたみ式



01



02

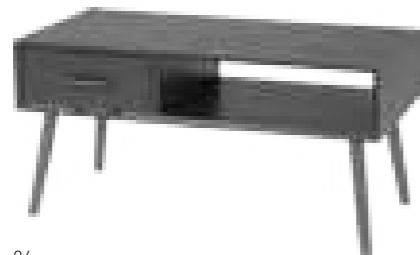

04

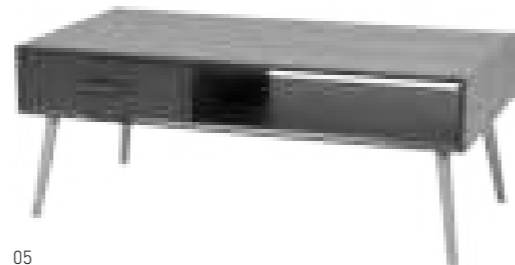

05



06



07



テーブル

**MT-6480BR**  
 JAN: 4934257270342  
 主材: 天然木化粧繊維板 (ウォールナット突板)

09 **MT-6480NA**  
 JAN: 4934257270359  
 主材: 天然木化粧繊維板 (タモ突板)

NEW **MT-6480WS**  
 JAN: 4934257284646  
 主材: 天然木化粧繊維板 (タモ突板)  
 W60×D40×H40cm  
 ¥13,000 +tax

1個/ケース  
 脚部: 天然木  
 表面加工: UV塗装 (天板)  
 組立式



09

テーブル

11 **MT-6540BR**  
 JAN: 4934257270380  
 主材: 天然木化粧繊維板 (ウォールナット突板)

**MT-6540NA**  
 JAN: 4934257270397  
 主材: 天然木化粧繊維板 (タモ突板)

NEW **MT-6540WS**  
 JAN: 4934257284660  
 主材: 天然木化粧繊維板 (タモ突板)  
 W80×D40×H40cm  
 ¥18,000 +tax

1個/ケース  
 脚部: 天然木  
 表面加工: UV塗装 (天板)  
 両面引出し  
 組立式



11

テーブル

**MT-6620BR**  
 JAN: 4934257270427  
 主材: 天然木化粧繊維板 (ウォールナット突板)

**MT-6620NA**  
 JAN: 4934257270434  
 主材: 天然木化粧繊維板 (タモ突板)

13 **MT-6620WS**  
 NEW JAN: 4934257284684  
 主材: 天然木化粧繊維板 (タモ突板)  
 W80×D40×H37cm  
 ¥20,000 +tax

1個/ケース  
 脚部: 天然木  
 表面加工: UV塗装 (天板)  
 両面引出し  
 組立式

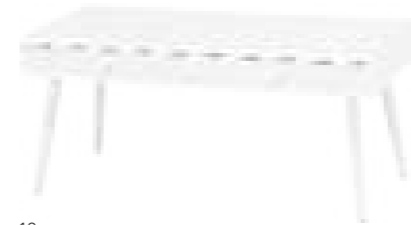

13

テーブル

NEW **MT-6475BR**  
 JAN: 4934257297639

15 **MT-6475NA**  
 NEW JAN: 4934257297646

16 **MT-6475WS**  
 NEW JAN: 4934257297653  
 W80×D40×H37cm  
 ¥18,000 +tax

17 **MT-6476BR**  
 NEW JAN: 4934257297660

NEW **MT-6476NA**  
 JAN: 4934257297677

NEW **MT-6476WS**  
 JAN: 4934257297684  
 W100×D45×H37cm  
 ¥20,000 +tax

1個/ケース  
 主材: 合成樹脂化粧繊維板 (メラミン)  
 脚部: 天然木  
 両面引出し  
 組立式

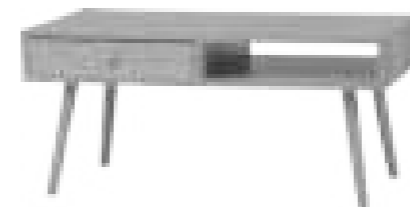

15

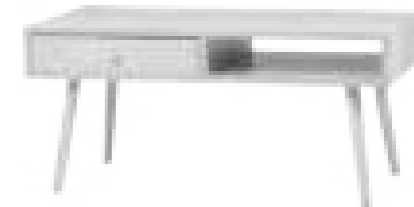

16

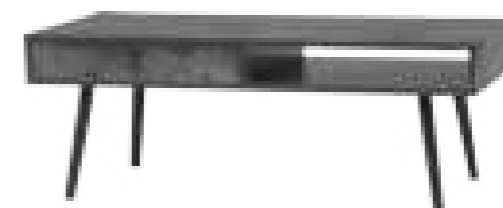

17

テーブル

10 **MT-6481BR**  
 JAN: 4934257270366  
 主材: 天然木化粧繊維板 (ウォールナット突板)

**MT-6481NA**  
 JAN: 4934257270373  
 主材: 天然木化粧繊維板 (タモ突板)

NEW **MT-6481WS**  
 JAN: 4934257284653  
 主材: 天然木化粧繊維板 (タモ突板)  
 W80×D40×H40cm  
 ¥15,000 +tax

1個/ケース  
 脚部: 天然木  
 表面加工: UV塗装 (天板)  
 組立式



10

テーブル

NEW **MT-6542BR**  
 JAN: 4934257292610  
 主材: 天然木化粧繊維板 (ウォールナット突板)

NEW **MT-6542NA**  
 JAN: 4934257292627  
 主材: 天然木化粧繊維板 (タモ突板)

12 **MT-6542WS**  
 NEW JAN: 4934257292634  
 主材: 天然木化粧繊維板 (タモ突板)  
 W100×D45×H40cm  
 ¥21,000 +tax

1個/ケース  
 脚部: 天然木  
 表面加工: UV塗装 (天板)  
 両面引出し  
 組立式

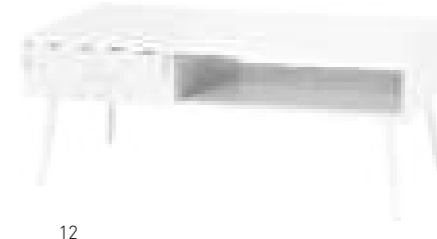

12

テーブル

14 **MT-6622BR**  
 NEW JAN: 4934257292641  
 主材: 天然木化粧繊維板 (ウォールナット突板)

NEW **MT-6622NA**  
 JAN: 4934257292658  
 主材: 天然木化粧繊維板 (タモ突板)

NEW **MT-6622WS**  
 JAN: 4934257292665  
 主材: 天然木化粧繊維板 (タモ突板)  
 W100×D45×H37cm  
 ¥26,000 +tax

1個/ケース  
 脚部: 天然木  
 表面加工: UV塗装 (天板)  
 両面引出し  
 組立式



14

折れ脚テーブル

**MT-6420BR**  
 JAN: 4934257270182  
 天板: 天然木化粧繊維板  
 (ウォールナット突板)

01 **MT-6420NA**  
 JAN: 4934257270199  
 天板: 天然木化粧繊維板  
 (タモ突板)

NEW **MT-6420WS**  
 JAN: 4934257284561  
 天板: 天然木化粧繊維板  
 (タモ突板)  
 W95×D40×H32cm  
 ¥12,000 +tax

1個/ケース  
 脚部: 天然木  
 表面加工: UV塗装 (天板)  
 折りたたみ式



01

折れ脚テーブル

**MT-6422BR**  
 JAN: 4934257270229  
 天板: 天然木化粧繊維板  
 (ウォールナット突板)

**MT-6422NA**  
 JAN: 4934257270236  
 天板: 天然木化粧繊維板  
 (タモ突板)

02 NEW **MT-6422WS**  
 JAN: 4934257284585  
 天板: 天然木化粧繊維板  
 (タモ突板)  
 W110×D48×H35cm  
 ¥18,000 +tax

1個/ケース  
 脚部: 天然木  
 表面加工: UV塗装 (天板)  
 折りたたみ式

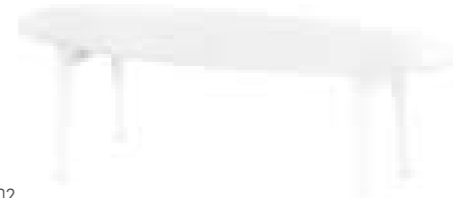

02

折れ脚テーブル

03 **MT-6421BR**  
 JAN: 4934257270205  
 天板: 天然木化粧繊維板  
 (ウォールナット突板)

**MT-6421NA**  
 JAN: 4934257270212  
 天板: 天然木化粧繊維板  
 (タモ突板)

NEW **MT-6421WS**  
 JAN: 4934257284578  
 天板: 天然木化粧繊維板  
 (タモ突板)  
 W95×D40×H32cm  
 ¥12,000 +tax

1個/ケース  
 脚部: 天然木  
 表面加工: UV塗装 (天板)  
 折りたたみ式



03

折れ脚テーブル

**MT-6423BR**  
 JAN: 4934257270243  
 天板: 天然木化粧繊維板  
 (ウォールナット突板)

04 **MT-6423NA**  
 JAN: 4934257270250  
 天板: 天然木化粧繊維板  
 (タモ突板)

NEW **MT-6423WS**  
 JAN: 4934257284592  
 天板: 天然木化粧繊維板  
 (タモ突板)  
 W110×D48×H35cm  
 ¥18,000 +tax

1個/ケース  
 脚部: 天然木  
 表面加工: UV塗装 (天板)  
 折りたたみ式

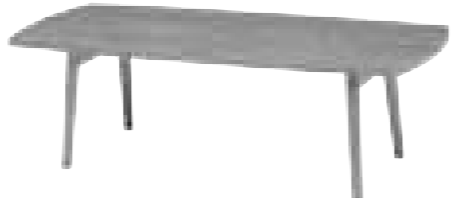

04

テーブル

**MT-6350BR**  
 JAN: 4934257270267  
 天板: 天然木化粧繊維板  
 (ウォールナット突板)

**MT-6350NA**  
 JAN: 4934257270274  
 天板: 天然木化粧繊維板  
 (タモ突板)

05 NEW **MT-6350WS**  
 JAN: 4934257284608  
 天板: 天然木化粧繊維板  
 (タモ突板)  
 W95×D40×H37cm  
 ¥20,000 +tax

1個/ケース  
 脚部: 天然木  
 表面加工: UV塗装 (天板)  
 組立式



05

テーブル

06 **MT-6352BR**  
 JAN: 4934257270304  
 天板: 天然木化粧繊維板  
 (ウォールナット突板)

**MT-6352NA**  
 JAN: 4934257270311  
 天板: 天然木化粧繊維板  
 (タモ突板)

NEW **MT-6352WS**  
 JAN: 4934257284622  
 天板: 天然木化粧繊維板  
 (タモ突板)  
 W110×D48×H37cm  
 ¥26,000 +tax

1個/ケース  
 脚部: 天然木  
 表面加工: UV塗装 (天板)  
 組立式



06

テーブル

07 **MT-6351BR**  
 JAN: 4934257270281  
 天板: 天然木化粧繊維板  
 (ウォールナット突板)

**MT-6351NA**  
 JAN: 4934257270298  
 天板: 天然木化粧繊維板  
 (タモ突板)

NEW **MT-6351WS**  
 JAN: 4934257284615  
 天板: 天然木化粧繊維板  
 (タモ突板)  
 W95×D40×H37cm  
 ¥20,000 +tax

1個/ケース  
 脚部: 天然木  
 表面加工: UV塗装 (天板)  
 組立式



07

テーブル

**MT-6353BR**  
 JAN: 4934257270328  
 天板: 天然木化粧繊維板  
 (ウォールナット突板)

08 **MT-6353NA**  
 JAN: 4934257270335  
 天板: 天然木化粧繊維板  
 (タモ突板)

NEW **MT-6353WS**  
 JAN: 4934257284639  
 天板: 天然木化粧繊維板  
 (タモ突板)  
 W110×D48×H37cm  
 ¥26,000 +tax

1個/ケース  
 脚部: 天然木  
 表面加工: UV塗装 (天板)  
 組立式

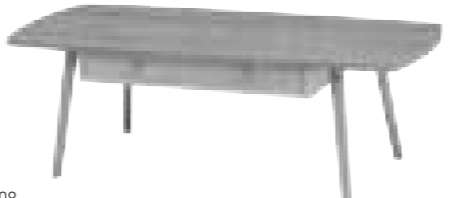

08



TABLE

折れ脚テーブル

**MT-6860BR**  
 JAN: 4934257278621

09 **MT-6860NA**  
 JAN: 4934257278638

10 **MT-6860WS**  
 JAN: 4934257278645  
 W75×D50×H32[7]cm  
 ¥9,000 +tax

1個/ケース  
 主材: 合成樹脂化粧繊維板 (メラミン樹脂)  
 折りたたみ式



09



10

折れ脚テーブル

11 **MT-6861BR**  
 JAN: 4934257278652

12 **MT-6861NA**  
 JAN: 4934257278669

**MT-6861WS**  
 JAN: 4934257278676  
 W90×D50×H32[7]cm  
 ¥11,000 +tax

1個/ケース  
 主材: 合成樹脂化粧繊維板 (メラミン樹脂)  
 折りたたみ式



11



12

折れ脚テーブル

13 **MT-6866BR**  
 NEW JAN: 4934257295765

NEW **MT-6866NA**  
 JAN: 4934257295772

14 **MT-6866WS**  
 NEW JAN: 4934257295789  
 W105×D55×H32[7]cm  
 ¥16,000 +tax

1個/ケース  
 主材: 合成樹脂化粧繊維板 (メラミン樹脂)  
 折りたたみ式



13

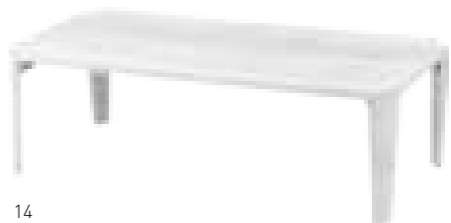

14

折れ脚テーブル

NEW **MT-6867BR**  
 JAN: 4934257295796

15 **MT-6867NA**  
 NEW JAN: 4934257295802

NEW **MT-6867WS**  
 JAN: 4934257295819  
 W120×D60×H32[7]cm  
 ¥25,000 +tax

1個/ケース  
 主材: 合成樹脂化粧繊維板 (メラミン樹脂)  
 折りたたみ式

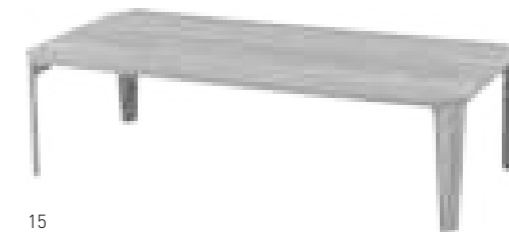

15

フリーテーブル

- 01 **LT-4394WH**  
JAN : 4934257281768
- 02 **LT-4394LBR**  
JAN : 4934257281744
- 03 **LT-4394BR**  
JAN : 4934257281751
- NEW **LT-4394MWH**  
JAN : 4934257289924
- NEW **LT-4394MBK**  
JAN : 4934257289917
- NEW **LT-4394MGY**  
JAN : 4934257289931  
W90×D45×H32cm  
¥12,000 +tax

1個/ケース  
天板:合成樹脂化粧繊維板  
(塩化ビニル)  
フレーム:スチール  
組立式

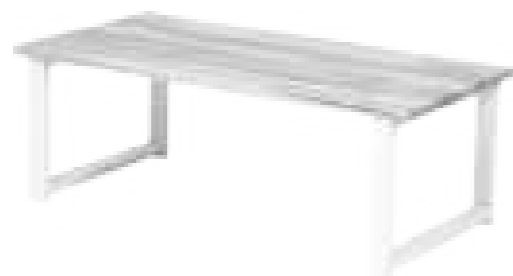

01

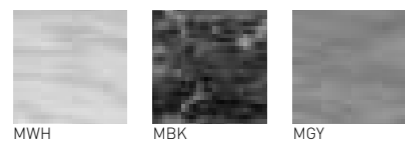

MWH

MBK

MGY

フリーテーブル

- LT-4395WH**  
JAN : 4934257281799
- LT-4395LBR**  
JAN : 4934257281775
- LT-4395BR**  
JAN : 4934257281782
- 04 **LT-4395MWH**  
NEW JAN : 4934257289894
- 05 **LT-4395MBK**  
NEW JAN : 4934257289887
- 06 **LT-4395MGY**  
NEW JAN : 4934257289900  
W90×D50×H37cm  
¥12,000 +tax

1個/ケース  
天板:合成樹脂化粧繊維板  
(塩化ビニル)  
フレーム:スチール  
組立式



04

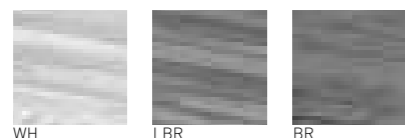

WH

LBR

BR

折れ脚テーブル

- 07 **LT-4396WH**  
NEW JAN : 4934257290319
- 08 **LT-4396LBR**  
NEW JAN : 4934257290302
- 09 **LT-4396BR**  
NEW JAN : 4934257290296  
W90×D45×H32.5cm  
¥13,000 +tax

1個/ケース  
天板:合成樹脂化粧繊維板  
(塩化ビニル)  
フレーム:スチール  
折りたたみ式



07



10

折れ脚テーブル

- 10 **LT-4397WH**  
NEW JAN : 4934257290340
- 11 **LT-4397LBR**  
NEW JAN : 4934257290333
- 12 **LT-4397BR**  
NEW JAN : 4934257290326  
W90×D50×H38cm  
¥13,000 +tax

1個/ケース  
天板:合成樹脂化粧繊維板  
(塩化ビニル)  
フレーム:スチール  
折りたたみ式



12



02



03



05



06

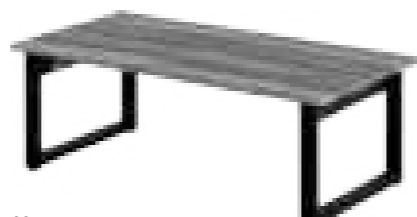

08

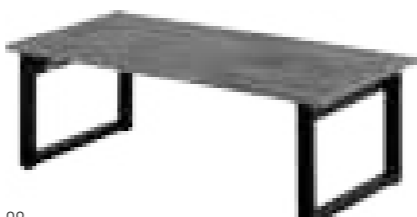

09



11



12

折れ脚テーブル

- 13 **LT-4398WH**  
NEW JAN : 4934257290371
- 14 **LT-4398LBR**  
NEW JAN : 4934257290364
- 15 **LT-4398BR**  
NEW JAN : 4934257290357  
W90×D45×H32.5cm  
¥16,000 +tax

1個/ケース  
天板:合成樹脂化粧繊維板  
(塩化ビニル)  
フレーム:スチール  
折りたたみ式



13



14



15

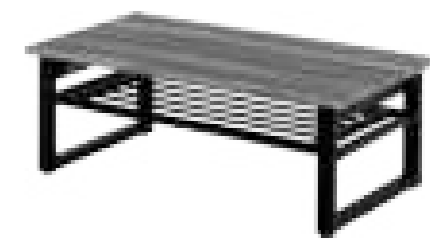

14

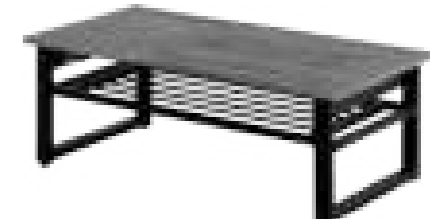

15

ネストテーブル

- 16 **LST-4667MWH**  
NEW JAN : 4934257295406
- 17 **LST-4667MBK**  
NEW JAN : 4934257295390  
Lサイズ:W45×D45×H47cm  
Mサイズ:W40×D40×H43cm  
Sサイズ:W35×D35×H39cm  
¥16,000 +tax

1セット/ケース  
天板:合成樹脂化粧繊維板  
(塩化ビニル)  
フレーム:スチール  
組立式



16



17

テーブル

- 18 **LT-4666MWH**  
NEW JAN : 4934257295420
- 19 **LT-4666MBK**  
NEW JAN : 4934257295413  
Lサイズ:W64×D64×H34cm  
Sサイズ:W44×D44×H27cm  
¥15,000 +tax

1セット/ケース  
天板:合成樹脂化粧繊維板  
(塩化ビニル)  
フレーム:スチール  
組立式



18



19



20

オープンラック

- 20 **LCC-4664MWH**  
NEW JAN : 4934257295444
- 21 **LCC-4664MBK**  
NEW JAN : 4934257295437  
W90×D30×H109cm  
¥25,000 +tax

1個/ケース  
棚板:合成樹脂化粧繊維板  
(塩化ビニル)  
フレーム:スチール  
組立式



21



サイドテーブル

01 **LST-4660WH**  
NEW JAN: 4934257291842

02 **LST-4660BR**  
NEW JAN: 4934257291835

03 **LST-4660MWH**  
NEW JAN: 4934257291866

04 **LST-4660MBK**  
NEW JAN: 4934257291859  
W40×D40×H54cm  
¥8,000 +tax

1個/ケース  
天板: 層板: 合成樹脂化粧繊維板  
(塩化ビニル)  
フレーム: スチール  
組立式



サイドテーブル

05 **LST-4662WH**  
NEW JAN: 4934257291903

06 **LST-4662BR**  
NEW JAN: 4934257291897  
W60×D39×H54.5cm  
¥10,000 +tax

1個/ケース  
天板: 合成樹脂化粧繊維板  
(塩化ビニル)  
フレーム: スチール  
組立式



05

06

サイドテーブル

07 **LST-4661WH**  
NEW JAN: 4934257291880

08 **LST-4661BR**  
NEW JAN: 4934257291873  
W30×D45.5×H50cm  
¥10,000 +tax

1個/ケース  
天板: 層板: 合成樹脂化粧繊維板  
(塩化ビニル)  
フレーム: スチール  
天板/側板組替可能  
組立式



07

08

サイドテーブル

09 **RAM-2433WH**  
NEW JAN: 4934257288224  
天板: 化粧繊維板

10 **RAM-2433DBR**  
NEW JAN: 4934257288217  
天板: 天然木化粧繊維板  
W46.5×D29.5×H53cm  
¥12,000 +tax

1個/ケース  
フレーム: スチール  
張地: ポリエチレン



09

10



サイドテーブル

11 **VT-7972WS**  
JAN: 4934257280389

12 **VT-7972DBR**  
JAN: 4934257280365

13 **VT-7972NA**  
JAN: 4934257280372  
W40×D34×H54cm  
¥8,000 +tax

1個/ケース  
天板: プリント化粧繊維板  
脚部: ラバーウッド  
組立式



11

12

13

昇降テーブル

14 **VT-7973NA**  
JAN: 4934257281423

15 **VT-7973DBR**  
JAN: 4934257281416  
W65×D40×H55/60/65/70cm  
¥15,000 +tax

1個/ケース  
天板: プリント化粧繊維板  
脚部: ラバーウッド  
高さ4段階組替可  
組立式



14

15

昇降テーブル

16 **VT-7976NA**  
NEW JAN: 4934257295833

17 **VT-7976DBR**  
NEW JAN: 4934257295826  
W80×D40×H55/60/65/70cm  
¥16,000 +tax

1個/ケース  
天板: プリント化粧繊維板  
脚部: ラバーウッド  
高さ4段階組替可  
組立式



16

17

ネストテーブル

18 **VT-7970WS**  
JAN: 4934257258463  
天板: 天然木化粧繊維板

19 **VT-7970WN**  
JAN: 4934257258456  
天板: 天然木化粧繊維板  
(ウォールナット突板)  
Lサイズ: W40×D25×H41cm  
Sサイズ: W30×D20×H39cm  
¥8,000 +tax

1セット/ケース  
脚部: ラバーウッド  
組立式



18

19

ネストテーブル

20 **VT-7975WS**  
NEW JAN: 4934257294478

21 **VT-7975BR**  
NEW JAN: 4934257294454

22 **VT-7975NA**  
NEW JAN: 4934257294461  
Lサイズ: W50×D50×H43.5cm  
Sサイズ: W40×D40×H40cm  
¥13,000 +tax

1セット/ケース  
天板: プリント化粧繊維板  
脚部: ラバーウッド  
組立式

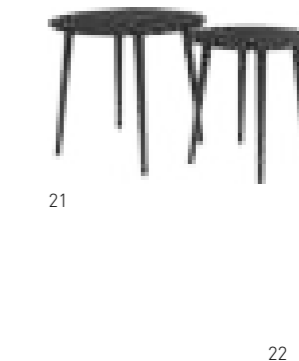

20

21

22

# PARTITION



01

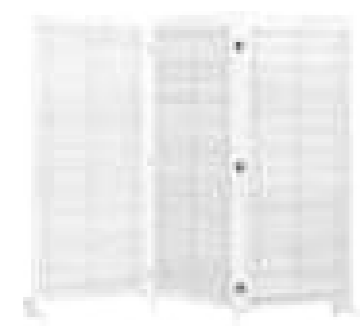

02

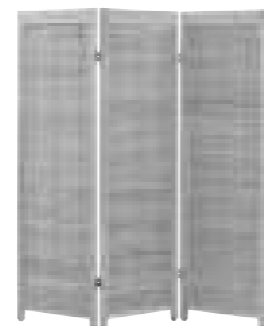

03



04

ルーバーパーテーション2連

- 01 **MS-8112NA**  
JAN: 4934257189194
- MS-8112BR**  
JAN: 4934257189200
- MS-8112WS**  
JAN: 4934257285964  
W126×D40×H165cm  
¥38,000 +tax

1個/ケース  
主材:桐  
ルーバー可動式  
キャスター付  
組立式

ルーバーパーテーション3連

- MS-8113NA**  
JAN: 4934257189217
- MS-8113BR**  
JAN: 4934257189224
- 02 **MS-8113WS**  
JAN: 4934257285971  
W192×D40×H165cm  
¥52,000 +tax

1個/ケース  
主材:桐  
ルーバー可動式  
キャスター付  
組立式

ルーバーパーテーション3連

- 03 **MS-8123NA**  
JAN: 4934257227469
- MS-8123BR**  
JAN: 4934257227452
- MS-8123WS**  
JAN: 4934257285988  
W45×H151cm×3連  
¥30,000 +tax

1個/ケース  
主材:桐  
ルーバー可動式  
アジャスター付

ルーバーパーテーション4連

- MS-8124NA**  
JAN: 4934257227483
- 04 **MS-8124BR**  
JAN: 4934257227476
- MS-8124WS**  
JAN: 4934257285995  
W45×H151cm×4連  
¥40,000 +tax

1個/ケース  
主材:桐  
ルーバー可動式  
アジャスター付



05

パーテーション

- MS-5413AW**  
JAN: 4934257248716  
W40×H148cm×3連  
¥20,000 +tax

1個/ケース  
主材:桐  
カーテン取り外し可能



06

パーテーション

- 06 **MS-5913AW**  
JAN: 4934257248730  
W40×H148cm×3連  
¥20,000 +tax

1個/ケース  
主材:桐

- MS-5914AW**  
JAN: 4934257248747  
W40×H148cm×4連  
¥26,000 +tax

# FLOOR CHAIR

高座椅子

- 07 **LZ-4378NV**  
NEW JAN: 4934257293259

- 08 **LZ-4378DYE**  
NEW JAN: 4934257293266  
W58×D70~117×H106~55.5  
×SH36/39/42/45cm  
¥34,000 +tax

1個/ケース  
フレーム:スチール  
肘部:天然木  
張地:ポリエステル  
背:ガス圧無段階リクライニング  
(手元レバー式)  
頭部:1.4段角度調整  
座面高:4段階調節(組立時)  
組立式



07



08

高座椅子

- 09 **LZ-4377PBK**  
NEW JAN: 4934257293242  
張地:合成皮革

- 10 **LZ-4377GY**  
NEW JAN: 4934257293235  
張地:ポリエステル

- 11 **LZ-4377BR**  
NEW JAN: 4934257293228  
張地:ポリエステル  
W58×D70~117×H106~55.5  
×SH35/38/41/44cm  
¥30,000 +tax

1個/ケース  
フレーム:スチール  
肘部:天然木  
背:ガス圧無段階リクライニング  
(手元レバー式)  
座面高:4段階調節(組立時)  
組立式



09



10



11

高座椅子

- 12 **LZ-4379BR**  
NEW JAN: 4934257293273

- 13 **LZ-4379GY**  
NEW JAN: 4934257293280  
W43×D77~139×H109~55.5  
×SH38/41/44/47cm  
¥45,000 +tax

1個/ケース  
フレーム:スチール  
肘部:天然木  
張地:ポリエステル  
背:ガス圧無段階リクライニング  
(手元レバー式)  
頭部:1.4段角度調整  
脚部:6段階角度調整  
座面高:4段階調節(組立時)  
組立式



12



13

座椅子

01 **LZ-4742GR**  
JAN: 4934257244084

02 **LZ-4742BR**  
JAN: 4934257244077  
W62×D62~99×H46~93  
×SH35/38cm  
¥36,000 +tax

1個/ケース  
フレーム: スチール  
張地: ポリエステル  
座面: 低反発ウレタン  
背: 5 段リクライニング  
クッション付  
組立式



座椅子

03 **LZ-4059GR**  
JAN: 4934257270083

04 **LZ-4059BR**  
JAN: 4934257270076  
W58×D67~107×H80~105  
×SH38~44cm  
¥47,000 +tax

1個/ケース  
フレーム: スチール  
張地: ポリエステル  
座面: ウレタンフォーム  
回転式、ガス圧昇降式  
背: ガス圧無段階リクライニング  
(レバー式)  
脚部: 5 段角度調整  
組立式



座椅子

11 **LZ-4271DBR**  
JAN: 4934257260626  
W75×D61×H86×SH26cm  
¥53,000 +tax

1個/ケース  
フレーム: スチール  
張地: ポリエステル  
座面: ポケットコイル・ウレタンフォーム  
背: ガス圧無段階リクライニング  
(手元レバー式)  
頭部: 14 段角度調整



座椅子

12 **LZ-1081LGY**  
JAN: 4934257127141

13 **LZ-1081BK**  
JAN: 4934257127134  
W60×D58×H78×SH17cm  
¥24,000 +tax

1個/ケース  
フレーム: スチール  
張地: 合成皮革  
座面: ウレタンフォーム  
背: 14 段リクライニング  
肘部: 跳ね上げ式・ポケット付  
頭部: 枕付



座椅子

05 **LZ-4403IV**  
NEW JAN: 4934257302524

06 **LZ-4403BR**  
NEW JAN: 4934257302517  
W63×D81~122×  
H96/99/102/105×  
SH44/47/50/53cm  
¥50,000 +tax

1個/ケース  
フレーム: スチール  
張地: ポリエステル  
座面: 低反発ウレタン・ポケットコイル  
背: ガス圧無段階リクライニング  
(手元レバー式)  
頭部: 14 段角度調整  
組立式



座椅子

14 **LZ-4988IV**  
NEW JAN: 4934257293365

15 **LZ-4988GY**  
NEW JAN: 4934257293372

16 **LZ-4988BR**  
NEW JAN: 4934257293389  
W50×D60×H40×SH10cm  
¥9,000 +tax

6個/ケース  
フレーム: スチール  
張地: ポリエステル  
座面: ウレタンフォーム  
背もたれ折りたたみ式

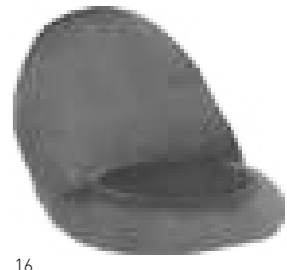

座椅子

07 **LZ-4758BK**  
JAN: 4934257244053

08 **LZ-4758BR**  
JAN: 4934257244060  
W65×D80~172×H53.5~112  
×SH34/37/40cm  
¥52,000 +tax

1個/ケース  
フレーム: スチール  
張地: 合成皮革  
座面: ウレタンフォーム  
背: ガス圧無段階リクライニング  
(手元レバー式)  
頭部: 伸縮式調整  
脚部: 14 段角度調整 (伸縮機能付)  
組立式



頭部クッションは上に  
伸ばすことができます。



脚部クッションは前に  
伸ばすことができます。

座椅子

17 **ラビII PI**  
NEW JAN: 4934257241144

18 **ラビII BE**  
NEW JAN: 4934257241137  
W50×D62×H53×SH25cm  
¥14,000 +tax

6個/ケース  
フレーム: スチール  
張地: ポリエステル  
座面: ウレタンフォーム  
背もたれ折りたたみ式



座椅子

09 **LZ-4728BE**  
JAN: 4934257240215

10 **LZ-4728BR**  
JAN: 4934257240208  
W60×D63~117×H110×  
SH25~48cm  
¥45,000 +tax

1個/ケース  
フレーム: スチール  
張地: ポリエステル (メッシュ)・  
合成皮革  
座面: ウレタンフォーム  
背: ガス圧無段階リクライニング  
(手元レバー式)  
頭部: 14 段角度調整  
組立式



座椅子

19 **LZ-4979SBE**  
NEW JAN: 4934257293297

20 **LZ-4979NV**  
NEW JAN: 4934257293327

21 **LZ-4979LGY**  
NEW JAN: 4934257293303

22 **LZ-4979DYE**  
NEW JAN: 4934257293310  
W43×D50~76×H41~12×SH12cm  
¥8,000 +tax

6個/ケース  
フレーム: スチール  
張地: ポリエステル  
座面: ウレタンフォーム  
背: 14 段リクライニング





# WORKS & STUDY

## チェア

- 01 **LHC-4054BK**  
JAN: 4934257271479
- 02 **LHC-4054WH**  
JAN: 4934257271448
- 03 **LHC-4054BL**  
JAN: 4934257271455
- 04 **LHC-4054OR**  
JAN: 4934257271462
- 05 **LHC-4054RE**  
JAN: 4934257271431  
W48×D50×H76~88×  
SH45~57cm  
¥18,000 +tax

1個/ケース  
フレーム: スチール  
張地: 合成皮革  
座面: ウレタンフォーム  
キャスター付  
回転式、ガス圧昇降式  
組立式



## チェア

- 06 **LC-4498DBR**  
JAN: 4934257281157
- 06 **LC-4498CA**  
JAN: 4934257281171
- 06 **LC-4498BR**  
JAN: 4934257281164
- 07 **LC-4498BK**  
JAN: 4934257281140  
W55×D56×H78~91×SH42~55cm
- 08 **LC-4497DBR**  
JAN: 4934257281119
- 08 **LC-4497CA**  
JAN: 4934257281133
- 09 **LC-4497BR**  
JAN: 4934257281126
- 09 **LC-4497BK**  
JAN: 4934257281102  
W55×D66×H84~97×  
SH43~56cm  
¥20,000 +tax

1個/ケース  
主材: スチール  
張地: 合成皮革  
座面: 横層材  
キャスター付  
回転式、ガス圧昇降式  
組立式



## オフィスチェア

- 10 **LHC-4473GR**  
NEW JAN: 4934257298452
- 11 **LHC-4473GY**  
NEW JAN: 4934257298469
- 12 **LHC-4473BR**  
NEW JAN: 4934257298445  
W63.5×D56×H94~104×  
SH43~53cm  
¥24,000 +tax

1個/ケース  
主材: スチール  
張地: ポリエステル  
座面: ウレタンフォーム  
キャスター付  
ロック付  
回転式、ガス圧昇降式  
組立式



## オフィスチェア

- 13 **LHC-4470BK**  
NEW JAN: 4934257293709
- 14 **LHC-4470BE**  
NEW JAN: 4934257293693
- 15 **LHC-4470WH**  
NEW JAN: 4934257293716  
W58×D56×H93~103×  
SH45~55cm  
¥20,000 +tax

1個/ケース  
主材: スチール・ポリプロピレン  
張地: 合成皮革  
座面: ウレタンフォーム  
キャスター付  
ロック付  
回転式、ガス圧昇降式  
組立式



## オフィスチェア

- 16 **LHC-4471GY**  
NEW JAN: 4934257293730
- 17 **LHC-4471BK**  
NEW JAN: 4934257293723  
W63×D63×H100~109×  
SH47~56cm  
¥25,000 +tax

1個/ケース  
主材: スチール・ポリプロピレン  
張地: ポリエステル  
座面: ウレタンフォーム  
キャスター付  
ロック付  
回転式、ガス圧昇降式  
組立式



QRコードよりLHC-4471の機能を  
動画でご覧いただけます



## パーソナルチェア

- 18 **LRC-4602BK**  
JAN: 4934257271509
- 19 **LRC-4602DBR**  
JAN: 4934257271516
- 20 **LRC-4602GR**  
JAN: 4934257271523  
W85×D97~135×H82~107  
×SH46~51cm  
¥80,000 +tax

1個/ケース  
フレーム: スチール  
張地: 合成皮革  
座面: ウレタンフォーム  
背: ガス圧無段階リクライニング  
(手元レバー式)  
回転式、オットマン付  
組立式



デスクチェアセット

01 **LDC-4658WH**  
JAN : 4934257289634

**LDC-4658BR**  
JAN : 4934257289627  
デスク : W90×D50×H72cm  
チェア : W46×D46×H76.5×SH42cm  
¥24,000 +tax

1セット/ケース  
主材:スチール  
天板:合成樹脂化粧繊維板(塩化ビニル)  
張地:合成皮革  
2ロコンセント付  
組立式



01



02

デスクチェアセット

**LDC-4698WH**  
JAN : 4934257280181

02 **LDC-4698BR**  
JAN : 4934257280174  
デスク : W80×D50×H72cm  
チェア : W45×D50×H76.5×SH42cm  
¥18,000 +tax

1セット/ケース  
主材:スチール  
天板:合成樹脂化粧繊維板(塩化ビニル)  
張地:合成皮革  
2ロコンセント付  
組立式



03



04

デスクチェアセット

03 **LDC-4778WH**  
NEW JAN : 4934257302227

04 **LDC-4778BR**  
NEW JAN : 4934257302210  
デスク : W80×D45×H72cm  
チェア : W44×D46×H78.5×SH46cm  
¥20,000 +tax

1セット/ケース  
主材:スチール  
天板:合成樹脂化粧繊維板(塩化ビニル)  
張地:合成皮革  
2ロコンセント付  
折りたたみ式  
組立式(デスクのみ)



05



06



07

デスクチェアセット

08 **VCT-7799SP**  
NEW JAN : 4934257297714

09 **VCT-7799BG**  
NEW JAN : 4934257297691

10 **VCT-7799MG**  
NEW JAN : 4934257297707  
デスク : W70×D45×H69.5cm  
チェア : W41×D46.5×H65×SH40cm  
¥25,000 +tax

1セット/ケース  
主材:ラバーウッド  
天板:化粧繊維板  
アジャスター付(デスク)  
折りたたみ式  
組立式(デスクのみ)



08



09



10



11

12

13

折りたたみテーブル

11 **VT-7810WS**  
JAN : 4934257261777

**VT-7810NA**  
JAN : 4934257261760

**VT-7810DBR**  
JAN : 4934257261753  
W80×D40×H55/59.5cm  
¥16,000 +tax

1個/ケース  
主材:ラバーウッド  
天板:プリント化粧繊維板  
キャスター・アジャスター取替可  
折りたたみ式  
組立式



14



15



16



17

折りたたみチェア

14 **MC-7681WS**  
JAN : 4934257184373  
W43.5×D50×H82×SH44.5cm  
折りたたみ時 : W43.5×D90×H13cm  
¥12,000 +tax

1個/ケース  
主材:ラバーウッド  
張地:合成皮革  
折りたたみ式

15 **MC-7681BR**  
JAN : 4934257184380

折りたたみデスク

18 **VT-7370NW**  
JAN : 4934257265430

19 **VT-7370WS**  
JAN : 4934257248624

20 **VT-7370NA**  
JAN : 4934257248617

21 **VT-7370BR**  
JAN : 4934257248600  
W88/45×D40×H71cm  
¥30,000 +tax

1個/ケース  
主材:ラバーウッド  
天板:プリント化粧繊維板  
キャスター付  
フック付、折りたたみ式  
組立式



18



19



20



21

折りたたみチェア

22 **VC-7371WS**  
JAN : 4934257248655

23 **VC-7371NA**  
JAN : 4934257248648

24 **VC-7371BR**  
JAN : 4934257248631  
W40×D43×H64×SH41cm  
折りたたみ時 : W40×D71×H8cm  
¥11,000 +tax

1個/ケース  
主材:ラバーウッド  
張地:合成皮革  
折りたたみ式



22



23



24

デスクとチェアをセットで  
収納できます。

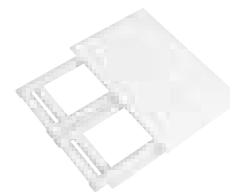

キャスターに取替可



01

デスク

01 **RT-1008BR**  
 JAN : 4934257285742  
 W80×D45×H72.5cm  
 ¥17,000 +tax

1個/ケース  
 主材:プリント紙化粧パーティクルボード  
 組立式



02

02 **RT-1008NA**  
 JAN : 4934257285766

**RT-1008WS**  
 JAN : 4934257285759



03

デスク

**RT-1009BR**  
 JAN : 4934257285773  
 W120×D45×H72.5cm  
 ¥24,000 +tax

1個/ケース  
 主材:プリント紙化粧パーティクルボード  
 組立式

**RT-1009NA**  
 JAN : 4934257285797

03 **RT-1009WS**  
 JAN : 4934257285780



04

デスク

04 **RT-1018BR**  
 JAN : 4934257285803  
 W80×D60×H82.5cm  
 天板高さ : 72.5cm  
 ¥20,000 +tax

1個/ケース  
 主材:プリント紙化粧パーティクルボード  
 組立式



05

05 **RT-1018NA**  
 JAN : 4934257285827

**RT-1018WS**  
 JAN : 4934257285810

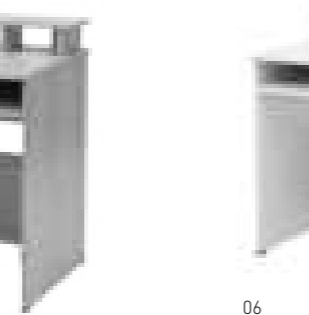

06

デスク

**RT-1019BR**  
 JAN : 4934257285834  
 W120×D60×H82.5cm  
 天板高さ : 72.5cm  
 ¥30,000 +tax

1個/2ケース  
 主材:プリント紙化粧パーティクルボード  
 組立式

**RT-1019NA**  
 JAN : 4934257285858

06 **RT-1019WS**  
 JAN : 4934257285841



07

デスク

07 **VD-7375WS**  
 JAN : 4934257271820  
 W105×D52×H120cm  
 ¥26,000 +tax

1個/ケース  
 フレームラバーウッド  
 天板:プリント化粧繊維板  
 フック付  
 可動棚×3枚  
 組立式



08

08 **VD-7375DBR**  
 JAN : 4934257271806

**VD-7375NA**  
 JAN : 4934257271813



09

デスク

**VD-7376WS**  
 JAN : 4934257271851  
 W120×D62×H120cm  
 ¥32,000 +tax

1個/ケース  
 フレームラバーウッド  
 天板:プリント化粧繊維板  
 フック付  
 可動棚×3枚  
 組立式

**VD-7376DBR**  
 JAN : 4934257271837

09 **VD-7376NA**  
 JAN : 4934257271844

エクステンション昇降テーブル

10 **KT-3197DBR**  
 NEW JAN : 4934257300339  
 W99×D45×H90×H33.5-71cm  
 天板サイズ : W90×D45/90  
 ¥50,000 +tax

1個/ケース  
 主材:スチール  
 天板:合成樹脂化粧繊維板(メラミン樹脂)  
 高さ無段階調節可能  
 キャスター付  
 組立式



QRコードよりKT-3197の操作を  
 動画でご覧いただけます



10

天板拡張時

高さ無段階  
調節可能



天板折りたたみ時

リフティングテーブル

11 **KT-3182WS**  
 JAN : 4934257259514

12 **KT-3182AC**  
 JAN : 4934257248549

13 **KT-3182DBR**  
 JAN : 4934257259507  
 W100×D50×H30.5/43/52/59/64.5cm  
 ¥20,000 +tax

1個/ケース  
 主材:スチール  
 天板:天然木化粧繊維板  
 高さ5段階調節可能  
 組立式



11

高さ5段階  
調節可能



12



13

ランドセルラック

14 **RCC-1623NA**  
 NEW JAN : 4934257292047

NEW **RCC-1623GY**  
 JAN : 4934257292054

NEW **RCC-1623WS**  
 JAN : 4934257292061  
 W68.5×D41.5×H107cm  
 ¥28,000 +tax

1個/2ケース  
 主材:プリント紙化粧パーティクルボード  
 キャスター付  
 可動棚×2枚  
 S字フック2個付  
 組立式



14



15



16

ランドセルラック

NEW **RCC-1624NA**  
 JAN : 4934257292078

15 **RCC-1624GY**  
 NEW JAN : 4934257292085

16 **RCC-1624WS**  
 NEW JAN : 4934257292092  
 W68.5×D41.5×H107cm  
 ¥32,000 +tax

1個/2ケース  
 主材:プリント紙化粧パーティクルボード  
 キャスター付  
 可動棚×5枚  
 S字フック2個付  
 組立式

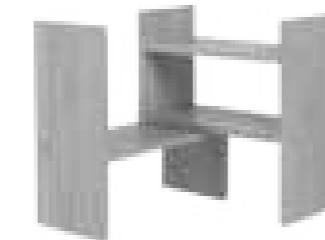

17

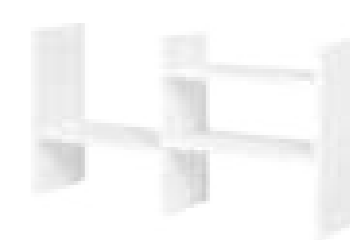

18

スライドラック

17 **RCC-1129NA**  
 NEW JAN : 4934257298131

18 **RCC-1129WH**  
 NEW JAN : 4934257298148

19 **RCC-1129BR**  
 NEW JAN : 4934257298124  
 W40×D75×H18×H40cm  
 ¥8,000 +tax

1個/ケース  
 主材:プリント紙化粧パーティクルボード  
 組立式

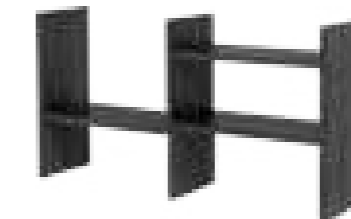

19



# STORAGE

## ラック

01 **KR-3858WH**  
JAN: 4934257271356

02 **KR-3858BK**  
JAN: 4934257271349  
W45×D23.5×H42cm  
¥8,000 +tax

3個/ケース  
主材: スチール・天然木化粧繊維板  
キャスター付  
キャスター組立式



01



02

## ラック

03 **KR-3859WH**  
JAN: 4934257271370

04 **KR-3859BK**  
JAN: 4934257271363  
W45×D25×H86cm  
¥12,000 +tax

1個/ケース  
主材: スチール・天然木化粧繊維板  
キャスター付  
キャスター組立式



03

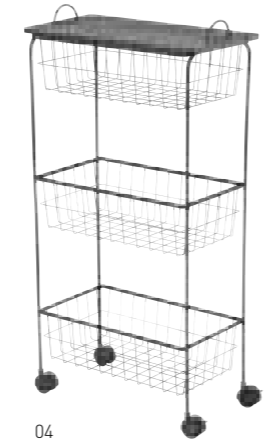

04

## ラック

05 **KR-3855WH**  
JAN: 4934257262798

06 **KR-3855BK**  
JAN: 4934257262781  
W40.5×D20×H77cm  
¥12,000 +tax

3個/ケース  
主材: スチール・パイン集成材  
キャスター付  
キャスター組立式



05



06

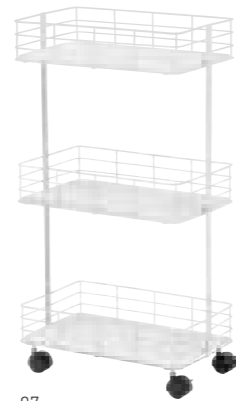

07

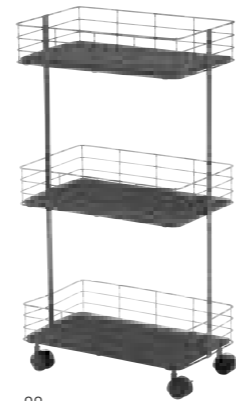

08

## ラック

07 **KR-3856WH**  
JAN: 4934257262811

08 **KR-3856BK**  
JAN: 4934257262804  
W40.5×D25×H77cm  
¥14,000 +tax

2個/ケース  
主材: スチール・パイン集成材  
キャスター付  
キャスター組立式



## マガジンラック

09 **KR-3840WH**  
JAN: 4934257262491

10 **KR-3840BK**  
JAN: 4934257262484  
W52×D23×H43cm  
¥8,000 +tax

3個/ケース  
主材: スチール・パイン集成材

## マガジンラック

11 **KR-3851WH**  
JAN: 4934257262712

12 **KR-3851BK**  
JAN: 4934257262705  
W38×D22×H54cm  
¥7,000 +tax

3個/ケース  
主材: スチール・パイン集成材

## ラック

13 **KR-3852WH**  
JAN: 4934257262736

14 **KR-3852BK**  
JAN: 4934257262729  
W40×D14×H55cm  
¥7,000 +tax

3個/ケース  
主材: スチール・パイン集成材

## ラック

15 **KR-3853WH**  
JAN: 4934257262750

16 **KR-3853BK**  
JAN: 4934257262743  
W30×D25×H55cm  
¥7,000 +tax

3個/ケース  
主材: スチール・パイン集成材

## ラック

17 **KR-3854WH**  
JAN: 4934257262774

18 **KR-3854BK**  
JAN: 4934257262767  
W50×D24×H35cm  
¥8,000 +tax

3個/ケース  
主材: スチール・パイン集成材

## ラック

19 **KR-3841WH**  
JAN: 4934257262514

20 **KR-3841BK**  
JAN: 4934257262507  
W35×D20×H50cm  
¥7,000 +tax

3個/ケース  
主材: スチール・パイン集成材

## ラック

21 **KR-3846WH**  
JAN: 4934257262613

22 **KR-3846BK**  
JAN: 4934257262606  
W25.5×D25.5×H55cm  
¥7,000 +tax

3個/ケース  
主材: スチール・パイン集成材

## ラック

23 **KR-3847WH**  
JAN: 4934257262637

24 **KR-3847BK**  
JAN: 4934257262620  
W30×D30×H85cm  
¥10,000 +tax

3個/ケース  
主材: スチール・パイン集成材



09



10



11



12



13



14



15



16



17



18



19

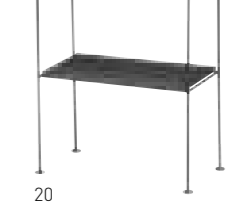

20



21



22

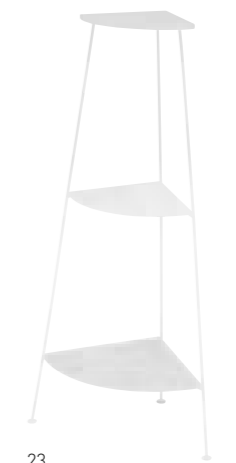

23

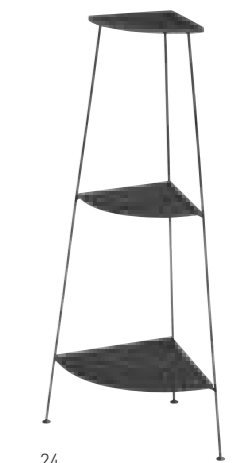

24

ラック

01 **KR-3843BK**  
 JAN: 4934257262545  
 W40.5×D25×H58.5cm  
 ¥16,000 +tax



01

02 **KR-3845BK**  
 JAN: 4934257262583  
 W60×D25×H61.5cm  
 ¥20,000 +tax



02

2個/ケース  
 主材: スチール/バイン集成材  
 キャスター付  
 キャスター組立式

壁掛けラック

03 **KR-3860WH**  
 NEW JAN: 4934257300599

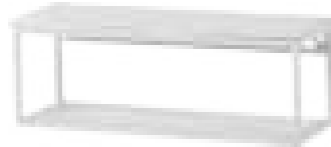

03

04 **KR-3860BK**  
 NEW JAN: 4934257300582  
 W45×D15.5×H16.5cm  
 ¥4,000 +tax

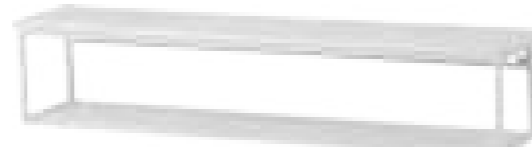

05

6個/ケース  
 主材: スチール/バイン集成材

壁掛けラック

05 **KR-3861WH**  
 NEW JAN: 4934257300612

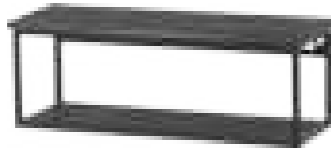

04

06 **KR-3861BK**  
 NEW JAN: 4934257300605  
 W78×D15.5×H16.5cm  
 ¥6,000 +tax



06

6個/ケース  
 主材: スチール/バイン集成材

壁掛けラック

07 **KR-3862WH**  
 NEW JAN: 4934257300636

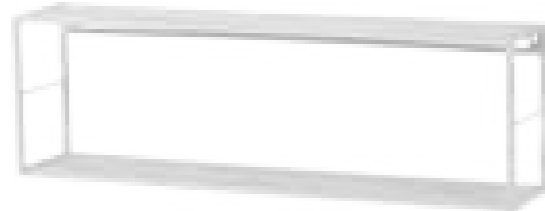

07

08 **KR-3862BK**  
 NEW JAN: 4934257300629  
 W80×D15×H25cm  
 ¥7,000 +tax



09

6個/ケース  
 主材: スチール/バイン集成材

壁掛けラック

10 **KR-3863WH**  
 NEW JAN: 4934257300650



08

09 **KR-3863BK**  
 NEW JAN: 4934257300643  
 W45×D15×H45cm  
 ¥8,000 +tax

3個/ケース  
 主材: スチール/バイン集成材  
 可動棚×1枚



STORAGE

ラック

10 **KR-3765**  
 JAN: 4934257272261  
 W60×D30×H87.5cm  
 ¥20,000 +tax



10

11 **KR-3767**  
 JAN: 4934257272278  
 W80×D30×H87.5cm  
 ¥22,000 +tax



11

1個/ケース  
 天板: 合成樹脂化粧繊維板(メラミン樹脂)  
 フレーム: スチール  
 キャスター付  
 組立式

テーブル

12 **KT-3763**  
 JAN: 4934257272247  
 W75×D50×H39.5cm  
 ¥20,000 +tax

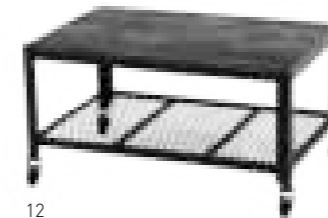

12

13 **KT-3764**  
 JAN: 4934257272254  
 W90×D50×H39.5cm  
 ¥22,000 +tax

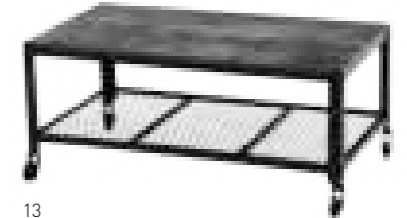

13

1個/ケース  
 天板: 合成樹脂化粧繊維板(メラミン樹脂)  
 フレーム: スチール  
 キャスター付  
 組立式

テレビ台

14 **KTV-3761**  
 JAN: 4934257272223  
 W80×D30×H39.5cm  
 ¥18,000 +tax

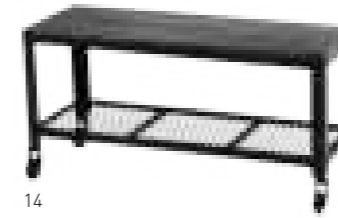

14

15 **KTV-3762**  
 JAN: 4934257272230  
 W110×D30×H39.5cm  
 ¥20,000 +tax



15

1個/ケース  
 天板: 合成樹脂化粧繊維板(メラミン樹脂)  
 フレーム: スチール  
 キャスター付  
 組立式

テレビ台

01 **MTV-5382AW**  
JAN: 4934257248754  
W74×D34×H40cm  
¥24,000 +tax

02 **MTV-5383AW**  
JAN: 4934257248761  
W94×D34×H40cm  
¥28,000 +tax

1個/ケース  
主材: 桐

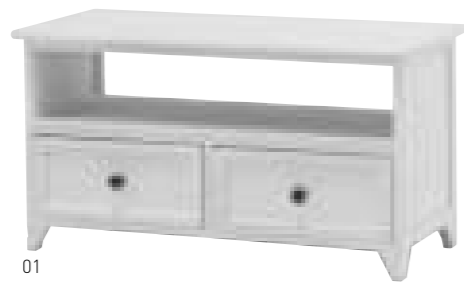

01

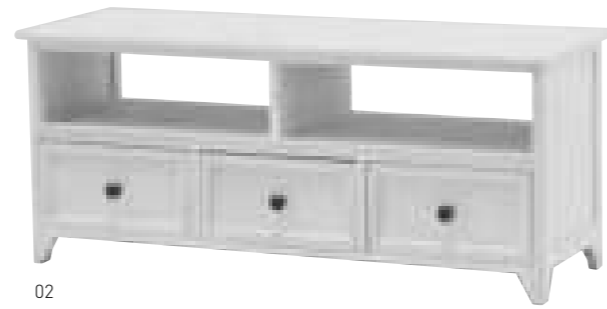

02

ローチェスト

09 **MCH-5378AW**  
JAN: 4934257248846  
W75×D31×H42cm  
¥22,000 +tax

10 **MCH-5388AW**  
JAN: 4934257248839  
W79×D31×H59cm  
¥30,000 +tax

1個/ケース  
主材: 桐

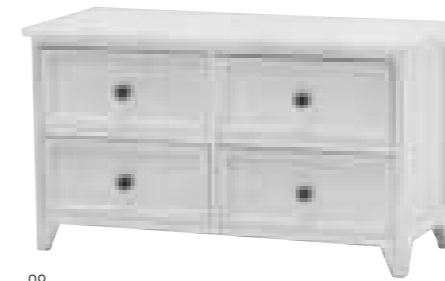

09



10

チェスト

03 **MCH-5386AW**  
JAN: 4934257248792  
W60×D31×H76cm  
¥30,000 +tax

04 **MCH-5387AW**  
JAN: 4934257248822  
W60×D31×H93cm  
¥33,000 +tax

1個/ケース  
主材: 桐



03



04

スリムチェスト

11 **MCH-5480AW**  
JAN: 4934257218535  
W20×D40×H85cm  
¥18,000 +tax

12 **MCH-5481AW**  
JAN: 4934257218542  
W25×D40×H85cm  
¥20,000 +tax

13 **MCH-5482AW**  
JAN: 4934257218559  
W30×D40×H85cm  
¥22,000 +tax

1個/ケース  
主材: 桐

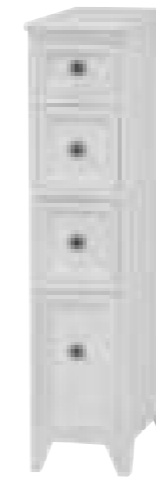

11

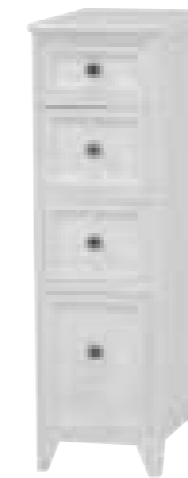

12

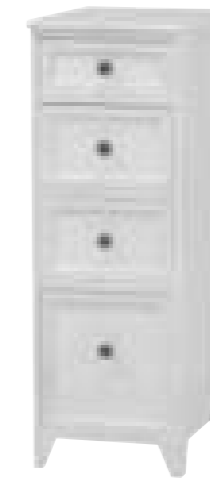

13

サイドチェスト

14 **MCH-5479AW**  
JAN: 4934257218528  
W35×D32×H54.5cm  
¥14,000 +tax

1個/ケース  
主材: 桐



14



05



06

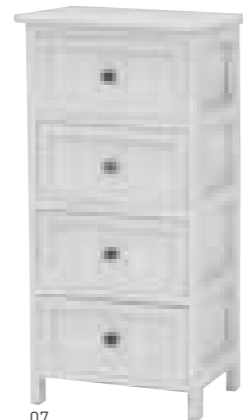

07

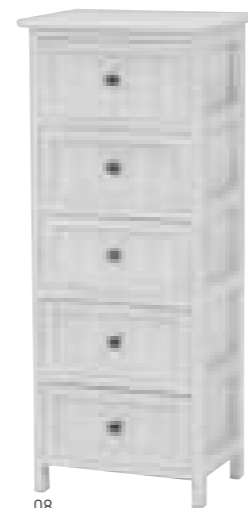

08

チェスト

05 **MCH-5384AW**  
JAN: 4934257248778  
W41×D31×H76cm  
¥22,000 +tax

06 **MCH-5385AW**  
JAN: 4934257248785  
W41×D31×H93cm  
¥26,000 +tax

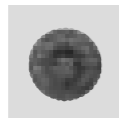

1個/ケース  
主材: 桐

チェスト

07 **MCH-5374AW**  
JAN: 4934257238564  
W35×D27×H70cm  
¥18,000 +tax

08 **MCH-5375AW**  
JAN: 4934257238571  
W35×D27×H85.5cm  
¥20,000 +tax



1個/ケース  
主材: 桐

ドレッサー

15 **MD-5295WS**  
JAN: 4934257249010  
ドレッサー: W60×D35×H70cm  
スツール: W37×D31×H44.5cm  
¥36,000 +tax

1個/ケース  
主材: 桐



15



ラダーラック

16 **MKK-6079**  
JAN: 4934257249119  
W45×D4×H140cm  
¥10,000 +tax

1個/ケース  
主材: パイン  
組立式



16

テレビ台

01 **MTV-5272NAW**  
JAN: 4934257226974  
W74×D34×H40cm  
¥22,000 +tax

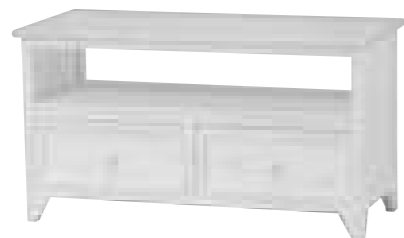

01

02 **MTV-5273NAW**  
JAN: 4934257226974  
W94×D34×H40cm  
¥26,000 +tax

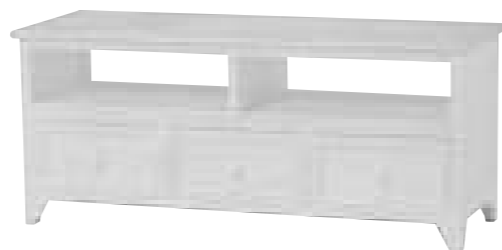

02

1個/ケース  
主材: 桐

チェスト

03 **MCH-5274NAW**  
JAN: 4934257226981  
W41×D31×H76cm  
¥20,000 +tax



03

04 **MCH-5275NAW**  
JAN: 4934257226998  
W41×D31×H93cm  
¥24,000 +tax



04

05 **MCH-5276NAW**  
JAN: 4934257227001  
W60×D31×H76cm  
¥28,000 +tax



05

1個/ケース  
主材: 桐

ローチェスト

06 **MCH-5278NAW**  
JAN: 4934257227018  
W75×D31×H42cm  
¥20,000 +tax

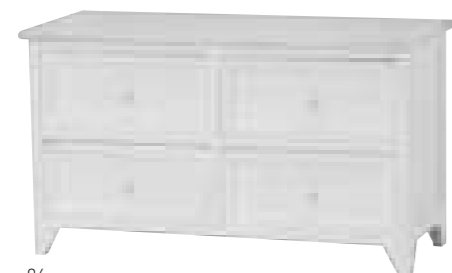

06

07 **MCH-5288NAW**  
JAN: 4934257248877  
W79×D31×H59cm  
¥28,000 +tax



07

1個/ケース  
主材: 桐

スリムチェスト

08 **MCH-5280NAW**  
JAN: 4934257248853  
W20×D40×H85cm  
¥18,000 +tax

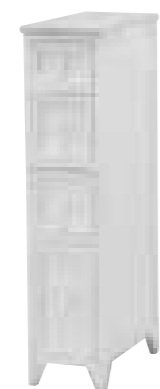

08

09 **MCH-5281NAW**  
JAN: 4934257248860  
W25×D40×H85cm  
¥20,000 +tax



09

1個/ケース  
主材: 桐

チェスト

10 **MCH-5260NAW**  
JAN: 4934257227032  
W31×D38.5×H71.5cm  
¥20,000 +tax



10

11 **MCH-5261NAW**  
JAN: 4934257227049  
W31×D38.5×H95cm  
¥26,000 +tax



11

1個/ケース  
主材: 桐

ランドリー

13 **MN-5516NA**  
JAN: 4934257162678

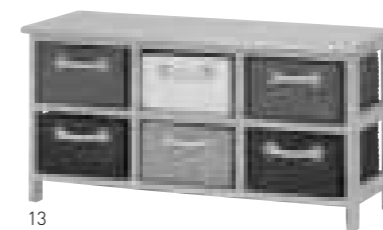

13

14 **MN-5516WH**  
JAN: 4934257162685  
W81×D29×H40.5cm  
¥20,000 +tax

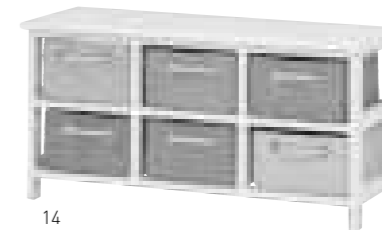

14

15 **MN-5514NA**  
JAN: 4934257153942



15

16 **MN-5514WH**  
JAN: 4934257153935  
W32×D29×H71cm  
¥15,000 +tax

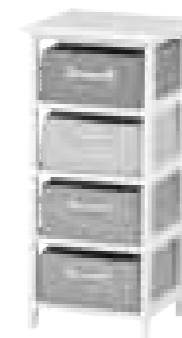

16

17 **MN-5510NA**  
JAN: 4934257153928



17

18 **MN-5510WH**  
JAN: 4934257153911  
W56×D32×H62.5cm  
¥20,000 +tax

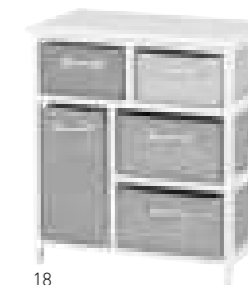

18

1個/ケース  
主材: 桐・ストロー

マガジラック

19 **MCC-6016NA**  
NEW JAN: 4934257298308



19

20 **MCC-6016AW**  
NEW JAN: 4934257299688  
W69×D27×H72cm  
¥22,000 +tax



20

1個/ケース  
主材: 桐・ストロー

マガジラック

21 **MCC-6015NA**  
NEW JAN: 4934257298285



21

22 **MCC-6015AW**  
NEW JAN: 4934257299671  
W47×D27×H72cm  
¥18,000 +tax



22

1個/ケース  
主材: 桐・ストロー

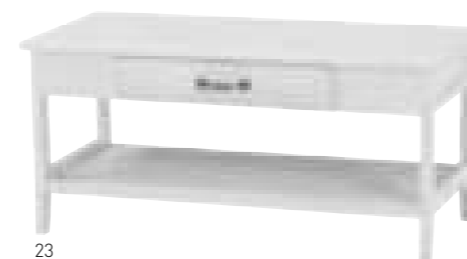

23



24

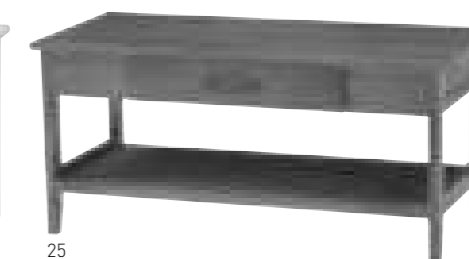

25

テレビ台

23 **MTV-6699WS**  
JAN: 4934257205733  
W75×D35×H35cm  
¥16,000 +tax

1個/ケース  
主材: 桐

24 **MTV-6699NAW**  
JAN: 4934257231008

25 **MTV-6699LB**  
JAN: 4934257205726

テレビ台

01 **MTV-5218AW**  
 JAN: 4934257171731  
 W90×D34×H40.5cm  
 ¥24,000 +tax

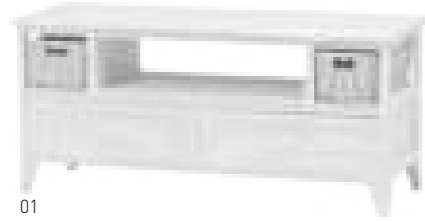

01

02 **MTV-5712AW**  
 JAN: 4934257182907  
 W115×D34×H40.5cm  
 ¥28,000 +tax



02

1個/ケース  
 主材:桐・柳

チェスト

03 **MCH-5713AW**  
 JAN: 4934257248914  
 W90×D30×H59cm  
 ¥34,000 +tax

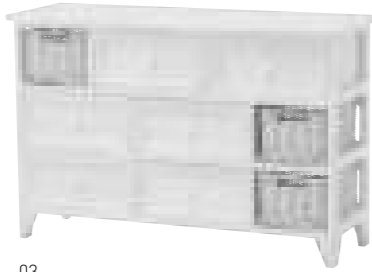

03

04 **MCH-5216AW**  
 JAN: 4934257182577  
 W60×D30×H75cm  
 ¥30,000 +tax



04

05 **MCH-5217AW**  
 JAN: 4934257182584  
 W85×D30×H75cm  
 ¥40,000 +tax

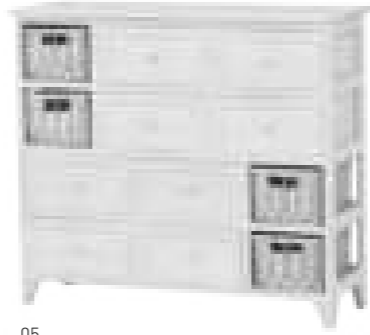

05

1個/ケース  
 主材:桐・柳

テレビ台

06 **MTV-5710AW**  
 JAN: 4934257248884  
 W90×D34×H40.5cm  
 ¥24,000 +tax

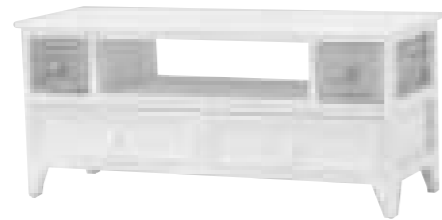

06

07 **MTV-5711AW**  
 JAN: 4934257248891  
 W115×D34×H40.5cm  
 ¥28,000 +tax



07

1個/ケース  
 主材:桐

チェスト

08 **MCH-5714AW**  
 JAN: 4934257248921  
 W90×D30×H59cm  
 ¥36,000 +tax

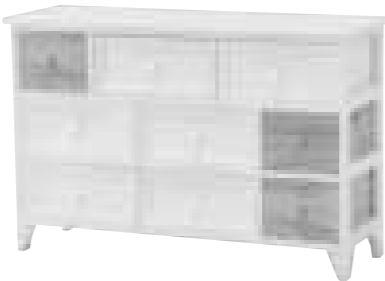

08

09 **MCH-5716AW**  
 JAN: 4934257248938  
 W60×D30×H75cm  
 ¥30,000 +tax



09

10 **MCH-5717AW**  
 JAN: 4934257248945  
 W85×D30×H75cm  
 ¥40,000 +tax



10

1個/ケース  
 主材:桐

マガジンラック

11 **MCC-6188AW**  
 JAN: 4934257226769  
 W48×D27×H73cm  
 ¥20,000 +tax



11

12 **MCC-6189AW**  
 JAN: 4934257226776  
 W48×D27×H73cm  
 ¥18,000 +tax



12

1個/ケース  
 主材:桐

テレビ台

13 **MTV-8300AW**  
 JAN: 4934257188708  
 W84×D35×H39cm  
 ¥26,000 +tax

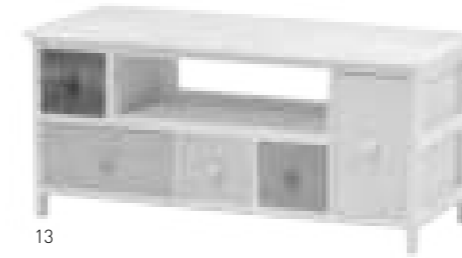

13

14 **MTV-8311AW**  
 JAN: 4934257248952  
 W113×D35×H39cm  
 ¥34,000 +tax

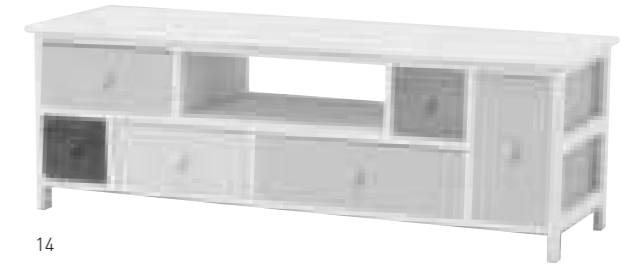

14

1個/ケース  
 主材:桐

チェスト

15 **MCH-8307AW**  
 JAN: 4934257239745  
 W73×D30×H56cm  
 ¥26,000 +tax

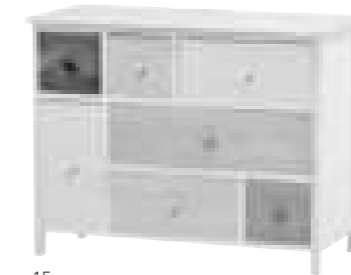

15

16 **MCH-8308AW**  
 JAN: 4934257239752  
 W91.5×D30×H56cm  
 ¥34,000 +tax

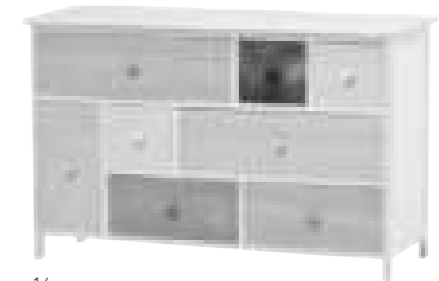

16

1個/ケース  
 主材:桐

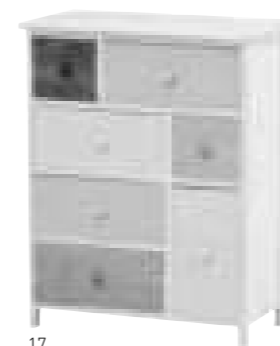

17



18

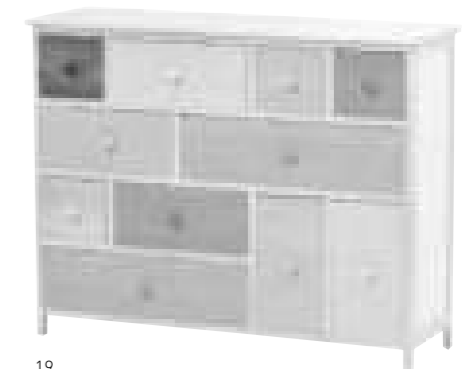

19

チェスト

17 **MCH-8306AW**  
 JAN: 4934257239738  
 W55.5×D30×H71.5cm  
 ¥26,000 +tax

1個/ケース  
 主材:桐

18 **MCH-8304AW**  
 JAN: 4934257188746  
 W73×D30×H71cm  
 ¥34,000 +tax

19 **MCH-8305AW**  
 JAN: 4934257188753  
 W91×D30×H71cm  
 ¥40,000 +tax



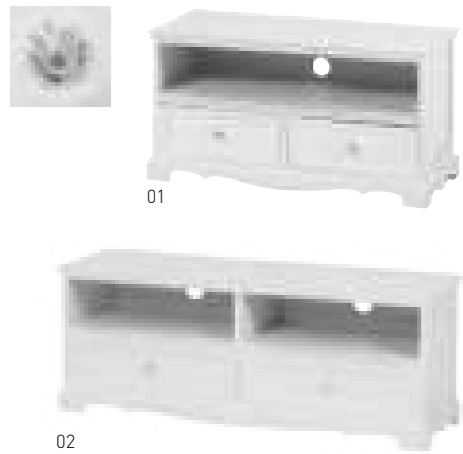

01

02

テレビ台

- 01 **MTV-6592WH**  
 JAN: 4934257159500  
 W80×D33.5×H42cm  
 ¥28,000 +tax
- 02 **MTV-6593WH**  
 JAN: 4934257171700  
 W110×D33.5×H42cm  
 ¥32,000 +tax

1個/ケース  
 主材:桐・化粧繊維板



03

04

05

チェスト

- 03 **MCH-6590WH**  
 JAN: 4934257159487  
 W50×D33.5×H91cm  
 ¥30,000 +tax
- 04 **MCH-6591WH**  
 JAN: 4934257159494  
 W60×D33.5×H78.5cm  
 ¥32,000 +tax

1個/ケース  
 主材:桐・化粧繊維板

キャビネット

- 05 **MCC-6594WH**  
 JAN: 4934257194570  
 W72×D34×H91cm  
 ¥32,000 +tax

1個/ケース  
 主材:桐・化粧繊維板



15

16

17

18

テレビ台

- 15 **MTV-5506WH**  
 JAN: 4934257250238  
 W72×D34×H41cm  
 ¥22,000 +tax
- 16 **MTV-5507WH**  
 JAN: 4934257250245  
 W100×D34×H41cm  
 ¥26,000 +tax

1個/ケース  
 主材:桐・化粧繊維板

チェスト

- 17 **MCH-5704**  
 JAN: 4934257250252  
 W41×D31×H76cm  
 ¥22,000 +tax
- 18 **MCH-5705**  
 JAN: 4934257250269  
 W41×D31×H93cm  
 ¥26,000 +tax

1個/ケース  
 主材:桐・化粧繊維板

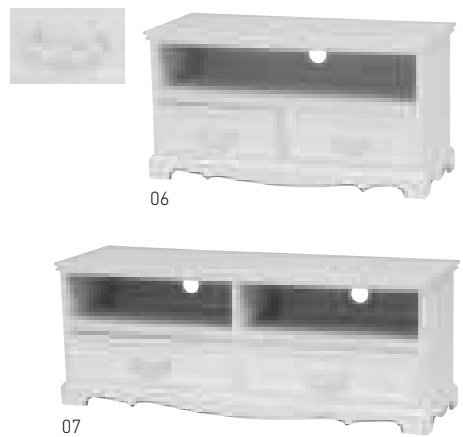

06

07

テレビ台

- 06 **MTV-6597WH**  
 JAN: 4934257260251  
 W80×D33.5×H42cm  
 ¥28,000 +tax
- 07 **MTV-6598WH**  
 JAN: 4934257260268  
 W110×D33.5×H42cm  
 ¥32,000 +tax

1個/ケース  
 主材:桐・化粧繊維板



08

09

10

チェスト

- 08 **MCH-6595WH**  
 JAN: 4934257260237  
 W50×D33.5×H91cm  
 ¥30,000 +tax
- 09 **MCH-6596WH**  
 JAN: 4934257260244  
 W60×D33.5×H78.5cm  
 ¥32,000 +tax

1個/ケース  
 主材:桐・化粧繊維板

キャビネット

- 10 **MCC-6599WH**  
 JAN: 4934257260275  
 W60×D33.5×H91cm  
 ¥32,000 +tax

1個/ケース  
 主材:桐・化粧繊維板

テレビ台

- 19 **MTV-5784WH**  
 NEW JAN: 4934257290043  
 W70×D34×H44cm  
 ¥20,000 +tax
- 20 **MTV-5782WH**  
 JAN: 4934257182591  
 W100×D34×H44cm  
 ¥28,000 +tax

1個/ケース  
 主材:桐・柳



19

20

キャビネット

- 21 **MCC-5780WH**  
 JAN: 4934257163620  
 W70×D30×H75cm  
 ¥26,000 +tax
- 22 **MCC-5781WH**  
 JAN: 4934257163637  
 W70×D30×H75cm  
 ¥29,000 +tax
- 23 **MCC-5785WH**  
 NEW JAN: 4934257290111  
 W90×D30×H66cm  
 ¥36,000 +tax

1個/ケース  
 主材:桐・柳



21

22

23

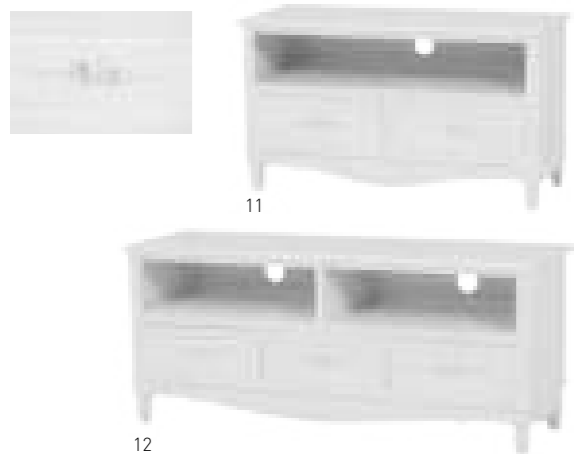

11

12

テレビ台

- 11 **MTV-8192WH**  
 JAN: 4934257188531  
 W80×D33×H45cm  
 ¥28,000 +tax
- 12 **MTV-8193WH**  
 JAN: 4934257188548  
 W105×D33×H45cm  
 ¥34,000 +tax

1個/ケース  
 主材:桐・化粧繊維板



13

14

チェスト

- 13 **MCH-8190WH**  
 JAN: 4934257188517  
 W50×D33×H80cm  
 ¥30,000 +tax
- 14 **MCH-8191WH**  
 JAN: 4934257188524  
 W65×D33×H80cm  
 ¥38,000 +tax

1個/ケース  
 主材:桐・化粧繊維板

テレビ台

- 24 **MTV-6873WH**  
 NEW JAN: 4934257290067  
 W70×D34×H44cm  
 ¥20,000 +tax
- 25 **MTV-6874WH**  
 NEW JAN: 4934257290074  
 W100×D34×H44cm  
 ¥28,000 +tax

1個/ケース  
 主材:桐・柳



24

25

キャビネット

- 26 **MCC-6870WH**  
 NEW JAN: 4934257290081  
 W70×D30×H75cm  
 ¥26,000 +tax
- 27 **MCC-6871WH**  
 NEW JAN: 4934257290098  
 W70×D30×H75cm  
 ¥29,000 +tax
- 28 **MCC-6872WH**  
 NEW JAN: 4934257290104  
 W90×D30×H66cm  
 ¥36,000 +tax

1個/ケース  
 主材:桐・柳



26

27

28

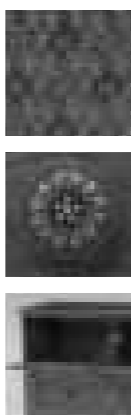

チェスト

01 **MCH-5183BR**  
JAN: 4934257189088  
W42×D32×H78cm  
¥30,000 +tax



01

02 **MCH-5184BR**  
JAN: 4934257189095  
W42×D32×H100cm  
¥42,000 +tax



02

1個/ケース  
主材 桐

チェスト

03 **MCH-5186BR**  
JAN: 4934257189101  
W80×D32×H78cm  
¥55,000 +tax



03

1個/ケース  
主材 桐

キャビネット

04 **MCC-5187BR**  
JAN: 4934257259040  
W60×D35×H80cm  
¥52,000 +tax



04

1個/ケース  
主材 桐

テレビ台

05 **MTV-5188BR**  
JAN: 4934257259057  
W90×D40×H45cm  
¥50,000 +tax

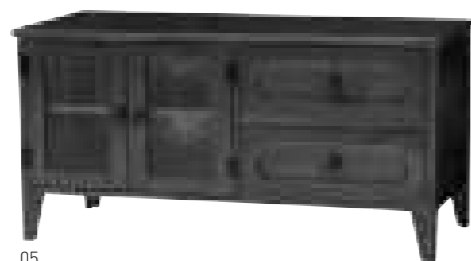

05

06 **MTV-5189BR**  
JAN: 4934257259064  
W90×D40×H45cm  
¥50,000 +tax

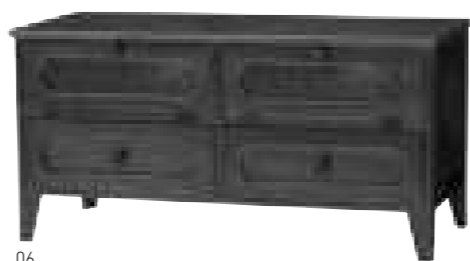

06

1個/ケース  
主材 桐

収納ツール

07 **MC-6000IV**  
JAN: 4934257209106

**MC-6000LBR**  
JAN: 4934257209113

**MC-6000DBR**  
JAN: 4934257209090  
W40×D36×H41cm  
¥16,000 +tax

1個/ケース  
主材 繊維板・合成皮革

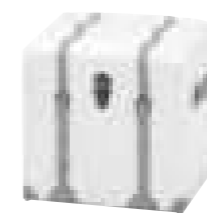

07

収納ツール

**MC-6001IV**  
JAN: 4934257209137

08 **MC-6001LBR**  
JAN: 4934257209144

**MC-6001DBR**  
JAN: 4934257209120  
W60×D40×H46cm  
¥22,000 +tax

1個/ケース  
主材 繊維板・合成皮革

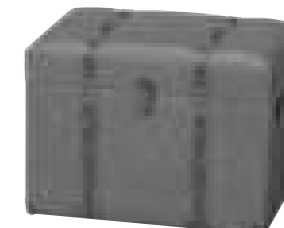

08

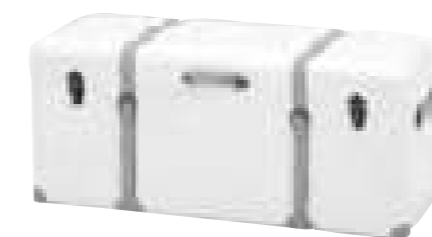

09

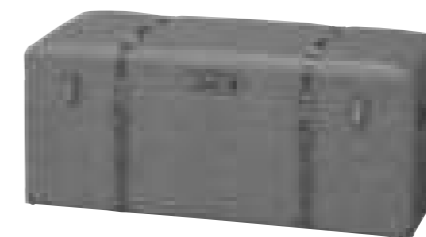

10



11

収納ツール

09 **MC-6002IV**  
JAN: 4934257209168  
W102×D40×H46cm  
¥34,000 +tax

1個/ケース  
主材 繊維板・合成皮革

10 **MC-6002LBR**  
JAN: 4934257209175

11 **MC-6002DBR**  
JAN: 4934257209151

チェスト

**MCH-6004IV**  
JAN: 4934257209229

12 **MCH-6004LBR**  
JAN: 4934257209236

**MCH-6004DBR**  
JAN: 4934257209212  
W41×D32×H72cm  
¥30,000 +tax

1個/ケース  
主材 繊維板・合成皮革

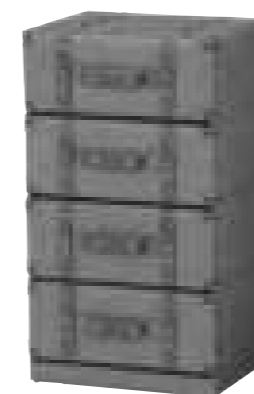

12

チェスト

**MCH-6005IV**  
JAN: 4934257209250

**MCH-6005LBR**  
JAN: 4934257209267

13 **MCH-6005DBR**  
JAN: 4934257209243  
W41×D32×H89cm  
¥36,000 +tax

1個/ケース  
主材 繊維板・合成皮革



13



14  
チェスト



15



16

14 **MCH-6014IV**  
JAN: 4934257225823  
W61×D32×H72cm  
¥36,000 +tax

1個/ケース  
主材 繊維板・合成皮革

15 **MCH-6014LBR**  
JAN: 4934257225830

16 **MCH-6014DBR**  
JAN: 4934257225816

チェスト

- 01 **MCH-6295NA**  
JAN: 4934257261920
- 02 **MCH-6295BR**  
JAN: 4934257261913  
W47×D32×H64cm  
¥23,000 +tax

1個/ケース  
主材: 桐  
鍵付  
深引き出しは二重底  
扉マグネット付



01



02

パソコンテーブル

- 03 **MT-2702WH**  
JAN: 4934257121408
- MT-2702NA**  
JAN: 4934257121392  
(大): W55×D30×H40cm  
(小): W45/73×D28×H31cm  
¥20,000 +tax

1個/ケース  
主材: ポプラ  
キャスター付  
キャスター組立式



03

パソコンデスク

- MT-6070WH**  
JAN: 4934257135528
- 04 **MT-6070NA**  
JAN: 4934257135511  
(大): W55×D30×H35cm  
(小): W49×D27×H26.5cm  
¥20,000 +tax

1個/ケース  
主材: ポプラ  
キャスター付



04

プリンターワゴン

- 05 **MUD-6207WH**  
JAN: 4934257219518  
主材: 桐・化粧繊維板
- 06 **MUD-6207NA**  
JAN: 4934257219501  
W50×D45×H36cm  
主材: 桐  
¥20,000 +tax

1個/ケース  
キャスター付  
キャスター組立式



05



06

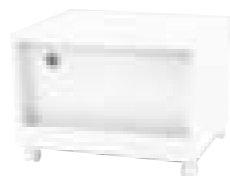

チェスト

- 07 **MCH-6890WH**  
JAN: 4934257149167  
W60×D37×H85cm  
¥28,000 +tax
- 08 **MCH-6892WH**  
JAN: 4934257159159  
W60×D37×H116cm  
¥48,000 +tax
- 09 **MCH-6894WH**  
JAN: 4934257178068  
W60×D37×H146cm  
¥60,000 +tax

1個/ケース  
主材: 桐



07

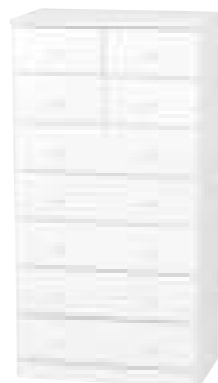

08

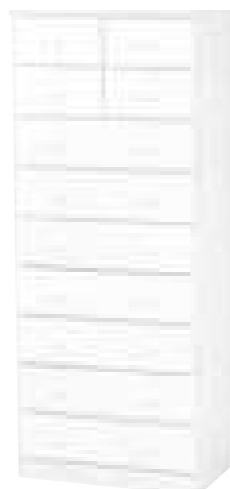

09

チェスト

- 10 **MCH-6891WH**  
JAN: 4934257149181  
W87×D35×H55cm  
¥28,000 +tax
- 11 **MCH-6893WH**  
JAN: 4934257159173  
W87×D37×H85cm  
¥45,000 +tax
- 12 **MCH-6895WH**  
JAN: 4934257178082  
W87×D37×H116cm  
¥60,000 +tax

1個/ケース  
主材: 桐

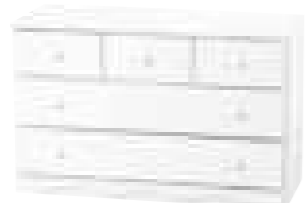

10

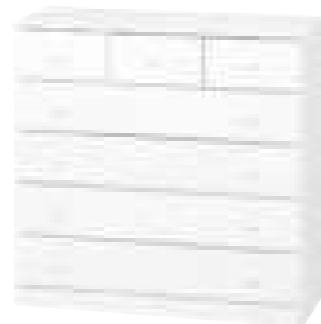

11



12

チェスト

- 13 **MCH-6160NW**  
JAN: 4934257224758
- 14 **MCH-6160BR**  
JAN: 4934257224741  
W28×D37×H62cm  
¥20,000 +tax
- 15 **MCH-6161NW**  
JAN: 4934257224772
- 16 **MCH-6161BR**  
JAN: 4934257224765  
W28×D37×H99cm  
¥30,000 +tax

1個/ケース  
主材: 桐



13



14



15



16

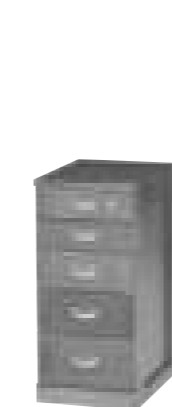

17



18

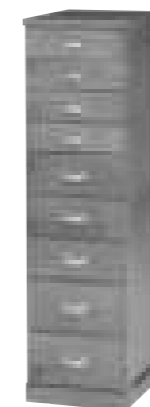

19

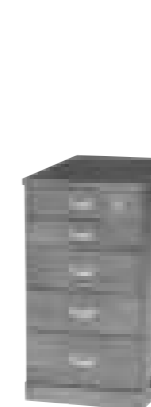

20



21



22

チェスト

- 17 **MCH-6580**  
JAN: 4934257239097  
W28×D37×H61cm  
¥20,000 +tax
- 18 **MCH-6581**  
JAN: 4934257239103  
W28×D37×H83.5cm  
¥26,000 +tax
- 19 **MCH-6582**  
JAN: 4934257239110  
W28×D37×H103cm  
¥32,000 +tax
- 20 **MCH-6583**  
JAN: 4934257239127  
W33×D43.5×H61cm  
¥24,000 +tax
- 21 **MCH-6584**  
JAN: 4934257239134  
W33×D43.5×H83.5cm  
¥32,000 +tax
- 22 **MCH-6585**  
JAN: 4934257239141  
W33×D43.5×H103cm  
¥38,000 +tax

1個/ケース  
主材: 桐  
鍵付  
キャスター付

仏壇チェスト

- 23 **MCH-6792**  
JAN: 4934257241403  
W60×D40×H43.5cm  
¥28,000 +tax
- 24 **MCH-6793**  
JAN: 4934257241410  
W60×D40×H58cm  
¥36,000 +tax
- 25 **MCH-6794**  
JAN: 4934257241427  
W60×D40×H75.5cm  
¥44,000 +tax

1個/ケース  
主材: 桐



23



24



25

ミニチェスト

- 26 **MCH-6795**  
JAN: 4934257244022  
W20×D25×H25.5cm  
¥8,000 +tax

1個/ケース  
主材: 桐



26

折りたたみチェア

- 27 **VC-7946**  
JAN: 4934257252621  
W50×D50×H60.5×SH36.5cm  
¥18,000 +tax

1個/ケース  
主材: ラバーウッド  
張地: ポリエステル  
座面: フレタンフォーム  
開き止めストッパー付  
折りたたみ式



27

曲木椅子

- 28 **LMZ-4299BK**  
NEW JAN: 4934257294614
- 29 **LMZ-4299NA**  
NEW JAN: 4934257294607  
W36×D47×H43×SH1cm  
¥6,000 +tax

2個/ケース  
主材: 白樺積層合板



28



29



01

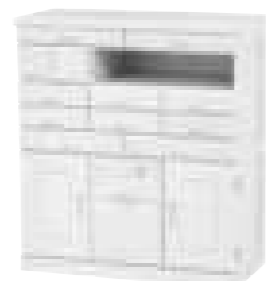

02

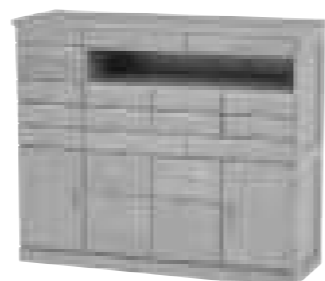

03

ファックス台

- |    |  |  |    |  |  |  |    |  |
|----|--|--|----|--|--|--|----|--|
| 01 | <b>MFX-6230WS</b><br>JAN: 4934257224697<br>W48×D32×H78cm<br>¥30,000 +tax | <b>MFX-6230NA</b><br>JAN: 4934257224680<br>W48×D32×H78cm<br>¥30,000 +tax | 02 | <b>MFX-6231WS</b><br>JAN: 4934257224710<br>W70×D32×H78cm<br>¥40,000 +tax | <b>MFX-6231NA</b><br>JAN: 4934257224703<br>W70×D32×H78cm<br>¥40,000 +tax | <b>MFX-6232WS</b><br>JAN: 4934257224734<br>W93×D32×H78cm<br>¥54,000 +tax | 03 | <b>MFX-6232NA</b><br>JAN: 4934257224727<br>W93×D32×H78cm<br>¥54,000 +tax |
|----|--|--|----|--|--|--|----|--|

1個/ケース  
主材桐  
鍵付

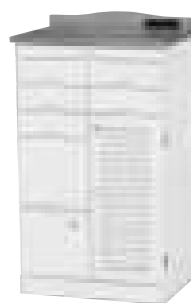

04

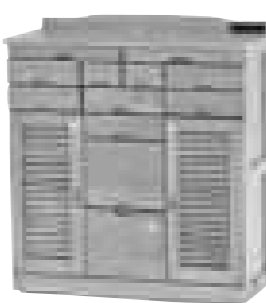

05

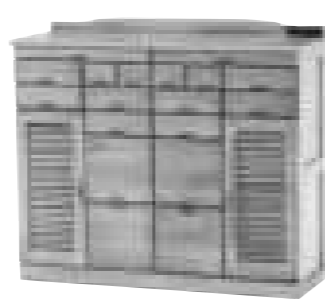

06

ファックス台

- |    |  |   |  |    |   |  |    |   |
|----|--|---|--|----|---|--|----|---|
| 04 | <b>MFX-8207NW</b><br>JAN: 4934257246958<br>W48×D32×H83cm<br>¥34,000 +tax | <b>MFX-8207LBR</b><br>JAN: 4934257205344<br>W48×D32×H83cm<br>¥34,000 +tax | <b>MFX-8208NW</b><br>JAN: 4934257246965<br>W76×D32×H83cm<br>¥48,000 +tax | 05 | <b>MFX-8208LBR</b><br>JAN: 4934257205351<br>W76×D32×H83cm<br>¥48,000 +tax | <b>MFX-8209NW</b><br>JAN: 4934257246972<br>W96×D32×H83cm<br>¥65,000 +tax | 06 | <b>MFX-8209LBR</b><br>JAN: 4934257205368<br>W96×D32×H83cm<br>¥65,000 +tax |
|----|--|---|--|----|---|--|----|---|

1個/ケース  
主材桐  
鍵付  
キャスター付  
2ロコンセント付

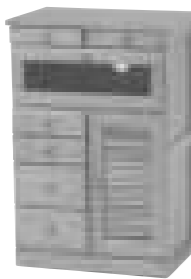

07

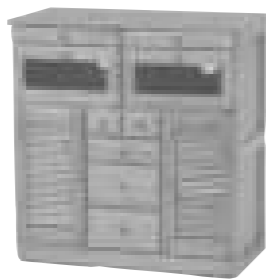

08



09

ファックス台

- |    |  |  |    |  |  |  |    |  |
|----|--|--|----|--|--|--|----|--|
| 07 | <b>MFX-8200NA</b><br>JAN: 4934257197366<br>W52×D37×H79cm<br>¥34,000 +tax | <b>MFX-8200BR</b><br>JAN: 4934257197373<br>W52×D37×H79cm<br>¥34,000 +tax | 08 | <b>MFX-8201NA</b><br>JAN: 4934257197380<br>W76×D37×H79cm<br>¥50,000 +tax | <b>MFX-8201BR</b><br>JAN: 4934257197397<br>W76×D37×H79cm<br>¥50,000 +tax | <b>MFX-8202NA</b><br>JAN: 4934257197403<br>W96×D37×H79cm<br>¥63,000 +tax | 09 | <b>MFX-8202BR</b><br>JAN: 4934257197427<br>W96×D37×H79cm<br>¥63,000 +tax |
|----|--|--|----|--|--|--|----|--|

1個/ケース  
主材桐  
鍵付  
キャスター付



10



11



12



13

ラック

- |    |  |    |  |    |  |    |  |
|----|--|----|--|----|--|----|--|
| 10 | <b>MCC-6140WS</b><br>JAN: 4934257205573<br>W45×D28×H65cm<br>¥12,000 +tax | 11 | <b>MCC-6141WS</b><br>JAN: 4934257205597<br>W75×D28×H65cm<br>¥16,000 +tax | 12 | <b>MCC-6142WS</b><br>JAN: 4934257205610<br>W45×D28×H95cm<br>¥16,000 +tax | 13 | <b>MCC-6143WS</b><br>JAN: 4934257205634<br>W75×D28×H95cm<br>¥20,000 +tax |
|----|--|----|--|----|--|----|--|

1個/ケース  
主材ハイン  
組立式



14



15



16



17

ラック

- |    |   |    |   |    |   |    |   |
|----|---|----|---|----|---|----|---|
| 14 | <b>MCC-6140NIV</b><br>JAN: 4934257228565<br>W45×D28×H65cm<br>¥12,000 +tax | 15 | <b>MCC-6141NIV</b><br>JAN: 4934257228572<br>W75×D28×H65cm<br>¥16,000 +tax | 16 | <b>MCC-6142NIV</b><br>JAN: 4934257228589<br>W45×D28×H95cm<br>¥16,000 +tax | 17 | <b>MCC-6143NIV</b><br>JAN: 4934257228596<br>W75×D28×H95cm<br>¥20,000 +tax |
|----|---|----|---|----|---|----|---|

1個/ケース  
主材ハイン  
組立式

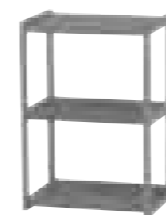

18



19



20



21

ラック

- |    |   |    |   |    |   |    |   |
|----|---|----|---|----|---|----|---|
| 18 | <b>MCC-6140LBR</b><br>JAN: 4934257205467<br>W45×D28×H65cm<br>¥12,000 +tax | 19 | <b>MCC-6141LBR</b><br>JAN: 4934257205580<br>W75×D28×H65cm<br>¥16,000 +tax | 20 | <b>MCC-6142LBR</b><br>JAN: 4934257205603<br>W45×D28×H95cm<br>¥16,000 +tax | 21 | <b>MCC-6143LBR</b><br>JAN: 4934257205627<br>W75×D28×H95cm<br>¥20,000 +tax |
|----|---|----|---|----|---|----|---|

1個/ケース  
主材ハイン  
組立式

23

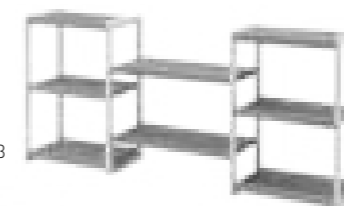

25

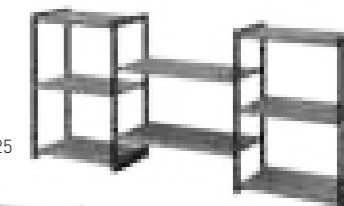

22

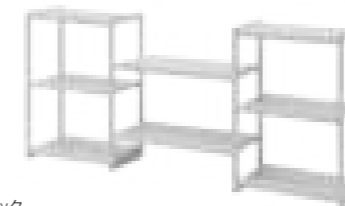

24

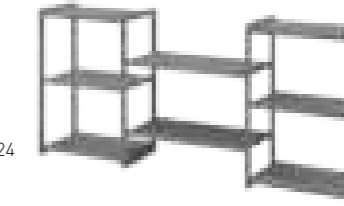

ラック

- |    |   |    |  |    |  |    |  |
|----|---|----|--|----|--|----|--|
| 22 | <b>MCC-6252WS</b><br>JAN: 4934257268271<br>W147×D28×H66cm<br>¥20,000 +tax | 23 | <b>MCC-6252NIV</b><br>JAN: 4934257268264<br>W147×D28×H66cm<br>¥20,000 +tax | 24 | <b>MCC-6252LBR</b><br>JAN: 4934257268240<br>W147×D28×H66cm<br>¥20,000 +tax | 25 | <b>MCC-6252NDG</b><br>JAN: 4934257268257<br>W147×D28×H66cm<br>¥20,000 +tax |
|----|---|----|--|----|--|----|--|

1個/ケース  
主材ハイン  
組立式



ラック

01 **RCC-1770WH**  
JAN: 4934257247924  
W46×D36×H183cm  
¥26,000 +tax

02 **RCC-1771WH**  
JAN: 4934257247948  
W62×D36×H183cm  
¥30,000 +tax

03 **RCC-1772WH**  
JAN: 4934257247962  
W80×D36×H183cm  
¥34,000 +tax

04 **RCC-1773WH**  
JAN: 4934257261968  
W96×D36×H183cm  
¥40,000 +tax

05 **RCC-1770BK**  
JAN: 4934257247931  
W46×D36×H183cm  
¥26,000 +tax

06 **RCC-1771BK**  
JAN: 4934257247955  
W62×D36×H183cm  
¥30,000 +tax

07 **RCC-1772BK**  
JAN: 4934257247979  
W80×D36×H183cm  
¥34,000 +tax

08 **RCC-1773BK**  
JAN: 4934257261975  
W96×D36×H183cm  
¥40,000 +tax

1個/ケース  
フレーム: マホガニー  
棚板: 天然木化粧繊維板  
組立式

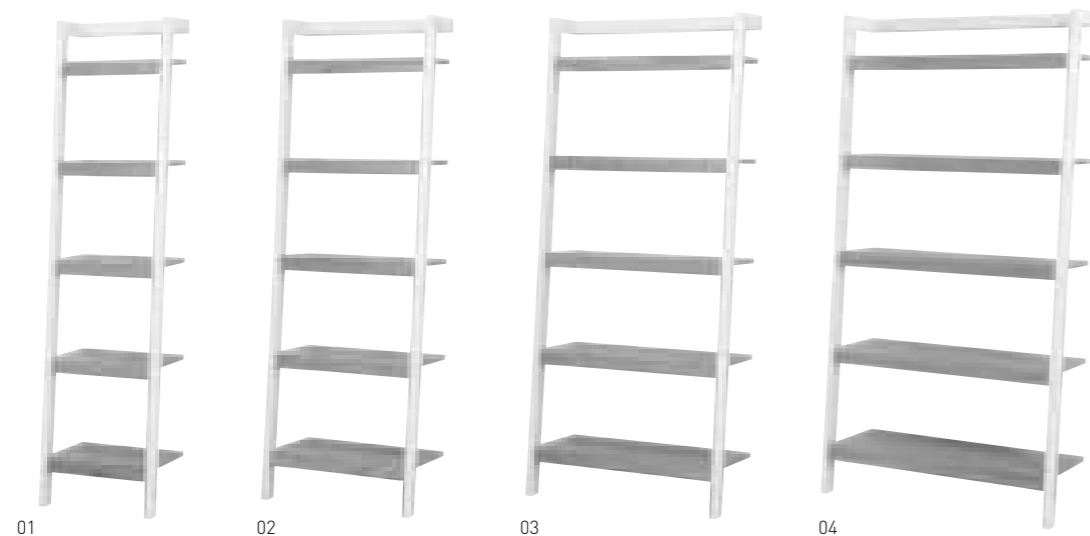

01

02

03

04



05

06

07

08



09



10



11



12

ラック

09 **MCC-6035DGLB**  
JAN: 4934257283700

**MCC-6035WSLB**  
JAN: 4934257283717

10 **MCC-6035LBR**  
JAN: 4934257283694  
W60×D30×H120cm  
¥15,000 +tax

**MCC-6035WS**  
JAN: 4934257283724

1個/ケース  
主材: パイン  
組立式

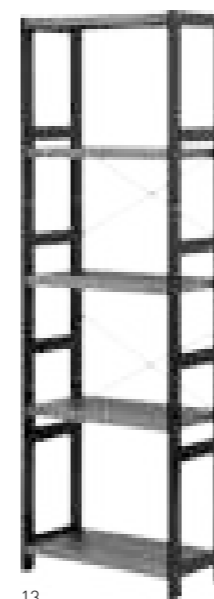

13



14

ラック

13 **MCC-6036DGLB**  
JAN: 4934257283748

**MCC-6036WSLB**  
JAN: 4934257283755

14 **MCC-6036LBR**  
JAN: 4934257283731  
W60×D30×H180cm  
¥21,000 +tax

**MCC-6036WS**  
JAN: 4934257283762

1個/ケース  
主材: パイン  
組立式

ラック

**MCC-6037DGLB**  
JAN: 4934257283786

11 **MCC-6037WSLB**  
JAN: 4934257283793

**MCC-6037LBR**  
JAN: 4934257283779  
W90×D30×H120cm  
¥21,000 +tax

12 **MCC-6037WS**  
JAN: 4934257283809

1個/ケース  
主材: パイン  
組立式



15



16

ラック

**MCC-6038DGLB**  
JAN: 4934257283823

15 **MCC-6038WSLB**  
JAN: 4934257283830

**MCC-6038LBR**  
JAN: 4934257283816  
W90×D30×H180cm  
¥27,000 +tax

16 **MCC-6038WS**  
JAN: 4934257283847

1個/ケース  
主材: パイン  
組立式

クリーナースタンド

01 **RCS-1022BR**  
JAN: 4934257255806

**RCS-1022WH**  
JAN: 4934257255813

02 **RCS-1022NA**  
JAN: 4934257255820  
W26.5×D29.5×H131cm  
¥10,000+tax

1個/ケース  
主材:プリント紙化粧パーティクルボード  
組立式

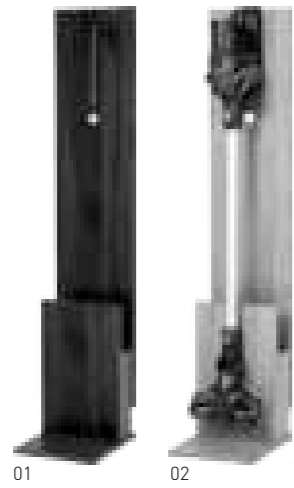

01 02

掃除機収納庫

NEW **RCS-1137BR**  
JAN: 4934257292726

03 **RCS-1137GY**  
NEW JAN: 4934257292719

04 **RCS-1137NA**  
NEW JAN: 4934257292702  
W40×D40×H151.5cm  
¥28,000+tax

1個/2ケース  
主材:プリント紙化粧パーティクルボード  
可動棚×7枚  
組立式



03 04

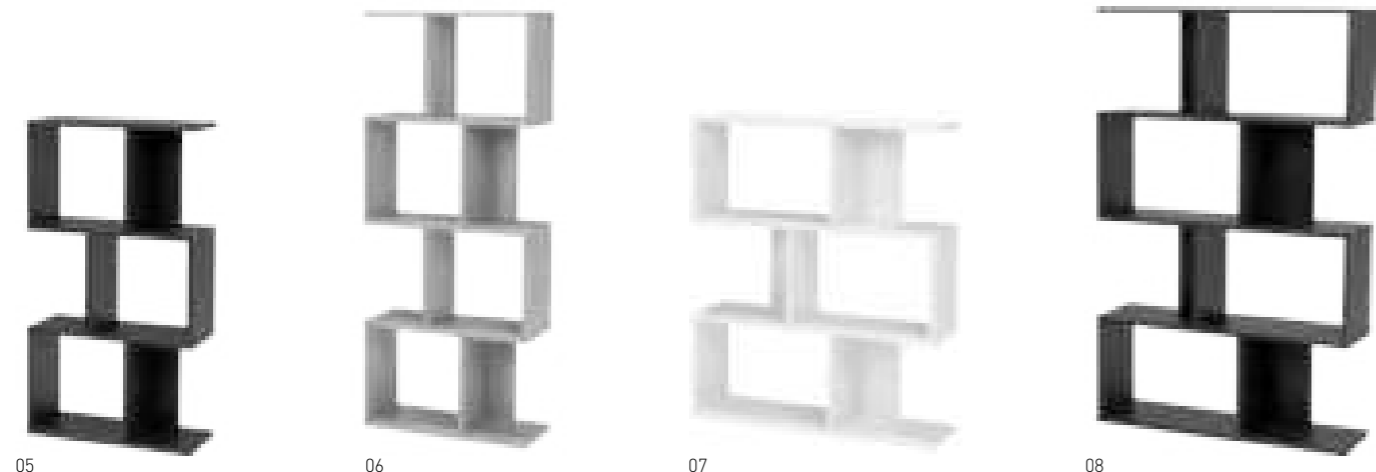

05 06 07 08

オープンラック

05 **RCC-1004BR**  
JAN: 4934257285582

**RCC-1004NA**  
JAN: 4934257285605

**RCC-1004WH**  
JAN: 4934257285599  
W59×D24×H107.5cm  
¥11,000+tax

1個/ケース  
主材:プリント紙化粧パーティクルボード  
組立式

**RCC-1005BR**  
JAN: 4934257285612

06 **RCC-1005NA**  
JAN: 4934257285636

**RCC-1005WH**  
JAN: 4934257285629  
W59×D24×H107.5cm  
¥13,000+tax

**RCC-1006BR**  
JAN: 4934257285643

**RCC-1006NA**  
JAN: 4934257285667

07 **RCC-1006WH**  
JAN: 4934257285650  
W90×D24×H107.5cm  
¥14,000+tax

08 **RCC-1007BR**  
JAN: 4934257285674

**RCC-1007NA**  
JAN: 4934257285698

**RCC-1007WH**  
JAN: 4934257285681  
W90×D24×H142.5cm  
¥16,000+tax



09 10 11 12

ディスプレイラック

**RCC-1029BR**  
JAN: 4934257280556

10 **RCC-1029NA**  
JAN: 4934257280563

09 **RCC-1029WS**  
JAN: 4934257280570  
W94×D29×H90cm  
¥16,000+tax

1個/ケース  
主材:プリント紙化粧パーティクルボード  
可動棚×2枚  
組立式

11 **RCC-1028BR**  
JAN: 4934257280518

**RCC-1028NA**  
JAN: 4934257280525

12 **RCC-1028WS**  
JAN: 4934257280532  
W67×D29×H119cm  
¥16,000+tax

1個/ケース  
主材:プリント紙化粧パーティクルボード  
可動棚×2枚  
組立式

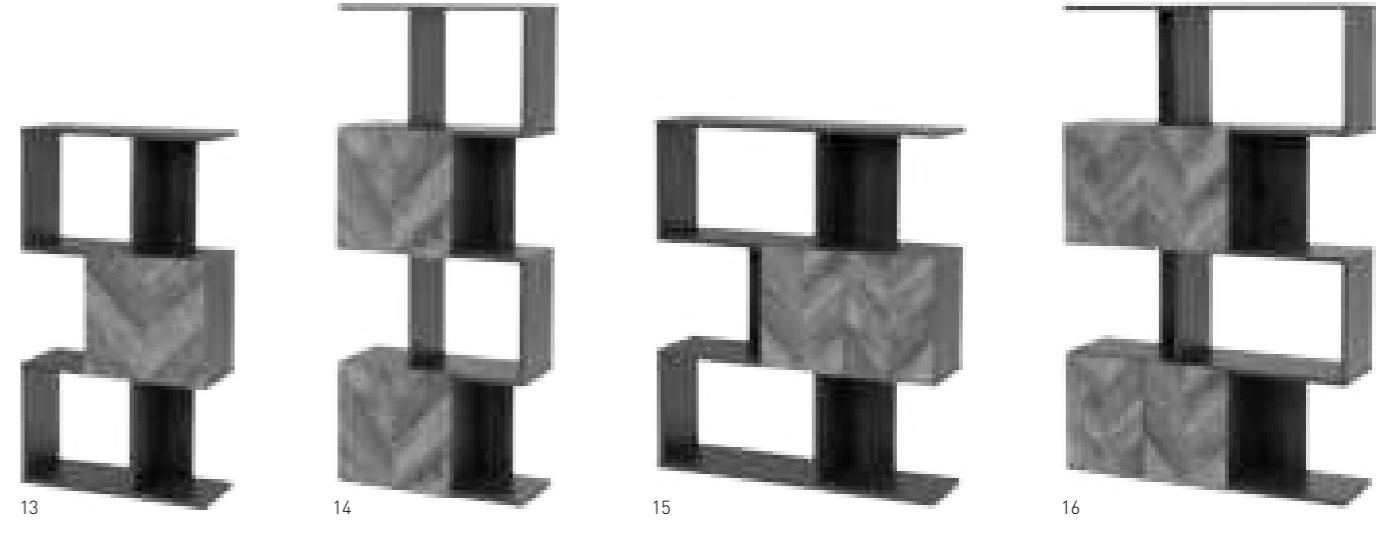

13 14 15 16

扉付きオープンラック

13 **RCC-1014BR**  
JAN: 4934257285704  
W59×D25.5×H107.5cm  
¥14,000+tax

14 **RCC-1015BR**  
JAN: 4934257285711  
W59×D25.5×H142.5cm  
¥18,000+tax

1個/ケース  
主材:プリント紙化粧パーティクルボード  
組立式

14 **RCC-1015BR**  
JAN: 4934257285711  
W59×D25.5×H142.5cm  
¥18,000+tax

15 **RCC-1016BR**  
JAN: 4934257285728  
W90×D25.5×H107.5cm  
¥19,000+tax

1個/ケース  
主材:プリント紙化粧パーティクルボード  
組立式

15 **RCC-1016BR**  
JAN: 4934257285728  
W90×D25.5×H107.5cm  
¥19,000+tax

16 **RCC-1017BR**  
JAN: 4934257285735  
W90×D25.5×H142.5cm  
¥23,000+tax

1個/ケース  
主材:プリント紙化粧パーティクルボード  
組立式

16 **RCC-1017BR**  
JAN: 4934257285735  
W90×D25.5×H142.5cm  
¥23,000+tax

1個/ケース  
主材:プリント紙化粧パーティクルボード  
組立式

キャビネットラック

17 **RCC-1089BR**  
JAN: 4934257285865  
W53×D48×H187cm  
¥28,000+tax

1個/2ケース  
主材:プリント紙化粧パーティクルボード  
組立式

チェストラック

18 **RCH-1090BR**  
JAN: 4934257285872  
W53×D48×H187cm  
¥32,000+tax

1個/2ケース  
主材:プリント紙化粧パーティクルボード  
組立式

チェストラック

19 **RCH-1091BR**  
JAN: 4934257285889  
W53×D48×H187cm  
¥40,000+tax

1個/3ケース  
主材:プリント紙化粧パーティクルボード  
組立式

キャビネットラック

20 **RCC-1092BR**  
JAN: 4934257285896  
W75×D48×H187cm  
¥36,000+tax

1個/3ケース  
主材:プリント紙化粧パーティクルボード  
組立式

チェストラック

21 **RCH-1093BR**  
JAN: 4934257285902  
W75×D48×H187cm  
¥40,000+tax

1個/3ケース  
主材:プリント紙化粧パーティクルボード  
組立式

22 **RCH-1094BR**  
JAN: 4934257285919  
W75×D48×H187cm  
¥48,000+tax

1個/3ケース  
主材:プリント紙化粧パーティクルボード  
組立式



17 18 19 20 21 22



突っ張りハンガーラック

- 01 **KTR-3151WH**  
JAN: 4934257267212  
棚板: プリント紙化粧繊維板  
**KTR-3151BR**  
JAN: 4934257267205  
棚板: プリント紙化粧繊維板

- 02 **KTR-3151SW**  
JAN: 4934257283007  
棚板: 合成樹脂化粧繊維板(メラミン樹脂)  
W70×D24×H187~264cm  
¥14,000+tax

- KTR-3152WH**  
JAN: 4934257267236  
棚板: プリント紙化粧繊維板

- 03 **KTR-3152BR**  
JAN: 4934257267229  
棚板: プリント紙化粧繊維板

- KTR-3152SW**  
JAN: 4934257283014  
棚板: 合成樹脂化粧繊維板(メラミン樹脂)  
W90×D24×H187~264cm  
¥16,000+tax

1個/ケース  
主材: スチール  
組立式

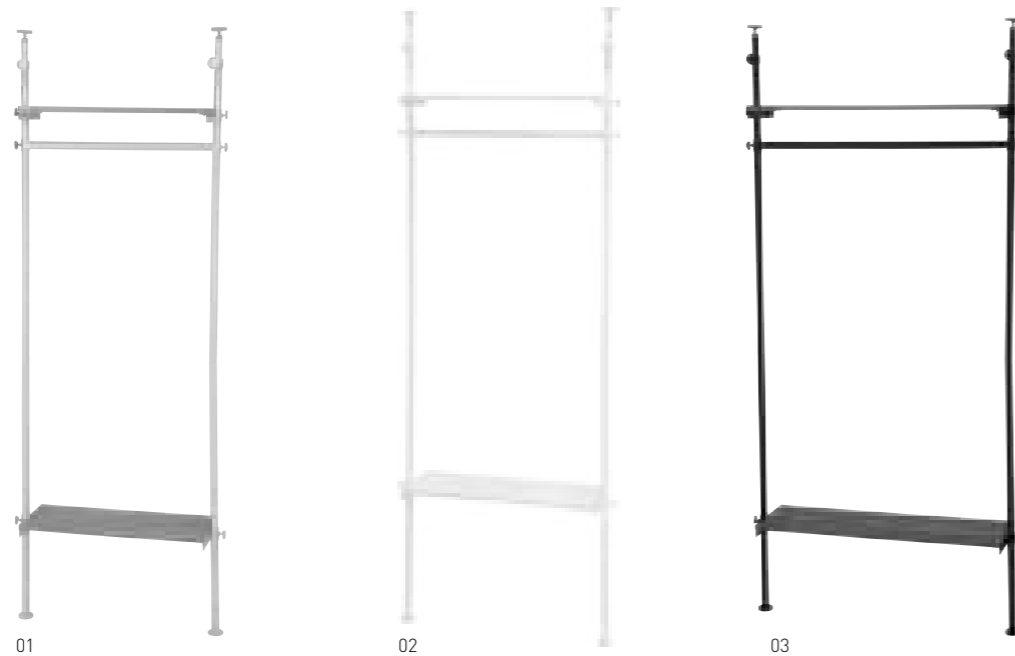

突っ張りラック

- 07 **KTR-3155WH**  
JAN: 4934257267298  
棚板: プリント紙化粧繊維板  
**KTR-3155BR**  
JAN: 4934257267281  
棚板: プリント紙化粧繊維板

- KTR-3155SW**  
JAN: 4934257283045  
棚板: 合成樹脂化粧繊維板(メラミン樹脂)  
W70×D24×H187~264cm  
¥20,000+tax

- KTR-3156WH**  
JAN: 4934257267311  
棚板: プリント紙化粧繊維板

- 08 **KTR-3156BR**  
JAN: 4934257267304  
棚板: プリント紙化粧繊維板

- 09 **KTR-3156SW**  
JAN: 4934257283052  
棚板: 合成樹脂化粧繊維板(メラミン樹脂)  
W90×D24×H187~264cm  
¥22,000+tax

1個/ケース  
主材: スチール  
組立式



突っ張り洗濯機ラック

- 04 **KTR-3153WH**  
JAN: 4934257267250  
棚板: プリント紙化粧繊維板  
**KTR-3153BR**  
JAN: 4934257267243  
棚板: プリント紙化粧繊維板

- KTR-3153SW**  
JAN: 4934257283021  
棚板: 合成樹脂化粧繊維板(メラミン樹脂)  
W70×D24×H187~264cm  
¥16,000+tax

- KTR-3154WH**  
JAN: 4934257267274  
棚板: プリント紙化粧繊維板

- 05 **KTR-3154BR**  
JAN: 4934257267267  
棚板: プリント紙化粧繊維板

- 06 **KTR-3154SW**  
JAN: 4934257283069  
棚板: 合成樹脂化粧繊維板(メラミン樹脂)  
W90×D24×H187~264cm  
¥18,000+tax

1個/ケース  
主材: スチール  
組立式

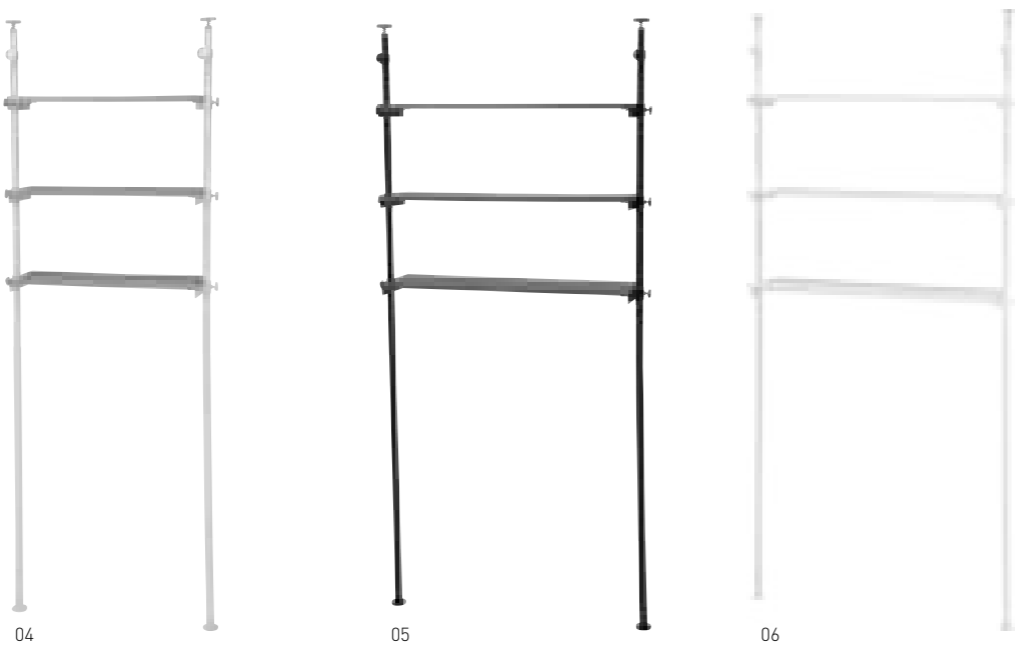

突っ張りラック

- 10 **KTR-3133WH**  
NEW JAN: 4934257293020  
棚板: プリント紙化粧繊維板  
**KTR-3133BR**  
NEW JAN: 4934257292573  
棚板: プリント紙化粧繊維板

- 11 **KTR-3133SW**  
NEW JAN: 4934257292580  
棚板: 合成樹脂化粧繊維板(メラミン樹脂)  
W70×D24×H187~264cm  
¥23,000+tax

- NEW **KTR-3134WH**  
JAN: 4934257293051  
棚板: プリント紙化粧繊維板

- NEW **KTR-3134BR**  
JAN: 4934257293037  
棚板: プリント紙化粧繊維板

- NEW **KTR-3134SW**  
JAN: 4934257293044  
棚板: 合成樹脂化粧繊維板(メラミン樹脂)  
W90×D24×H187~264cm  
¥24,000+tax

1個/ケース  
主材: スチール  
組立式

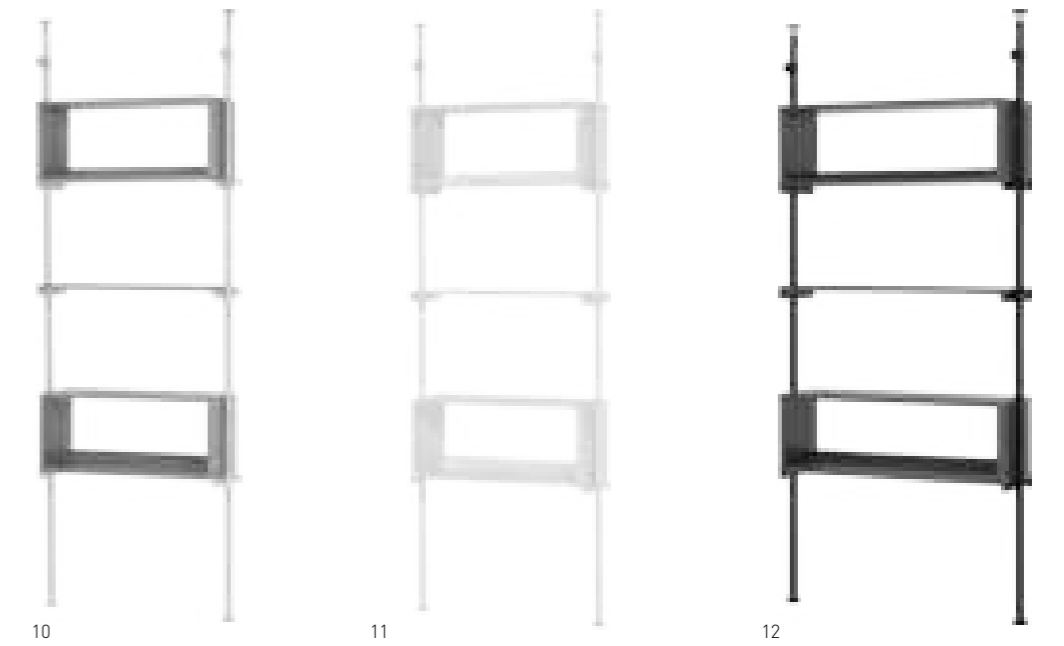

突っ張りウォールラック

- 01 **KTR-3146WH**  
 JAN: 4934257281966  
 棚板: 合成樹脂化粧繊維板(メラミン樹脂)
- 02 **KTR-3146NW**  
 JAN: 4934257281973  
 棚板: プリント紙化粧繊維板
- 03 **KTR-3146BB**  
 JAN: 4934257281980  
 棚板: プリント紙化粧繊維板  
 W40×D21.5×H200~265cm  
 ¥19,000+tax
- 1個/ケース  
 主材: スチール  
 組立式

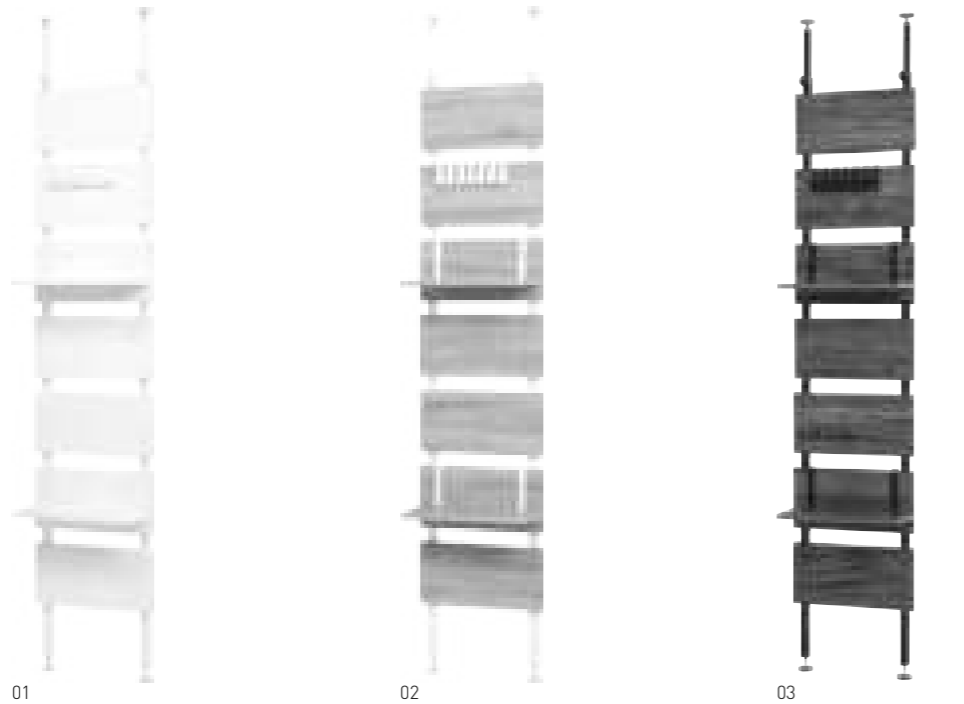

01 02 03

突っ張りウォールラック

- 04 **KTR-3147WH**  
 JAN: 4934257281997  
 棚板: 合成樹脂化粧繊維板(メラミン樹脂)
- 05 **KTR-3147NW**  
 JAN: 4934257282000  
 棚板: プリント紙化粧繊維板
- 06 **KTR-3147BB**  
 JAN: 4934257282017  
 棚板: プリント紙化粧繊維板  
 W60×D21.5×H200~265cm  
 ¥22,000+tax
- 1個/ケース  
 主材: スチール  
 組立式

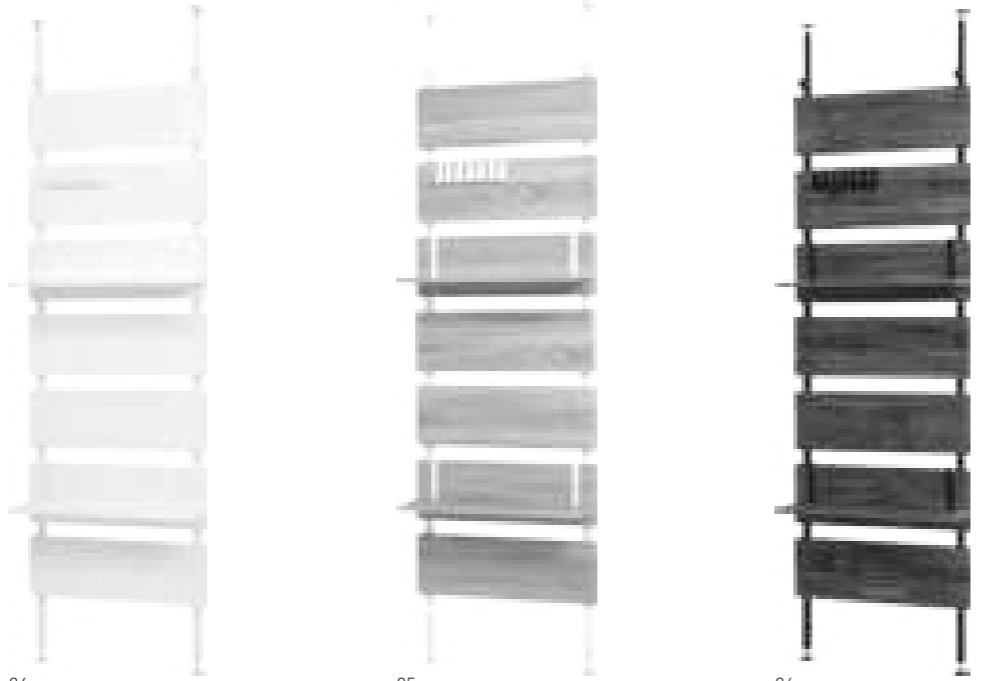

04 05 06

突っ張りウォールラック

- 07 **KTR-3148WH**  
 JAN: 4934257282024  
 棚板: 合成樹脂化粧繊維板(メラミン樹脂)
- 08 **KTR-3148NW**  
 JAN: 4934257282031  
 棚板: プリント紙化粧繊維板
- 09 **KTR-3148BB**  
 JAN: 4934257282048  
 棚板: プリント紙化粧繊維板  
 W80×D21.5×H200~265cm  
 ¥25,000+tax
- 1個/ケース  
 主材: スチール  
 組立式

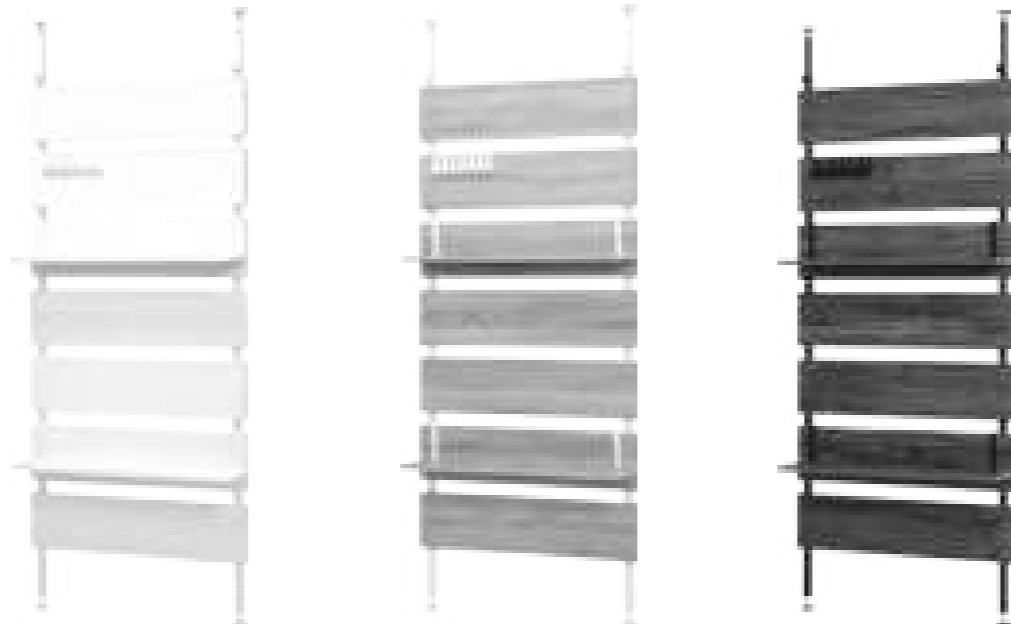

07 08 09

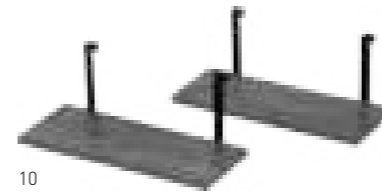

10

ウォールラック棚板

- NEW **KTR-3142-T40WH**  
 JAN: 4934257296250  
 棚板: 合成樹脂化粧繊維板(メラミン樹脂)

- NEW **KTR-3142-T40NW**  
 JAN: 4934257296243  
 棚板: プリント紙化粧繊維板

- 10 **KTR-3142-T40BB**  
 NEW JAN: 4934257296236  
 棚板: プリント紙化粧繊維板  
 W40×D17.5×H15cm  
 ¥6,000+tax

1個/ケース  
 棚板2枚入  
 組立式



11

ウォールラック棚板

- NEW **KTR-3142-T60WH**  
 JAN: 4934257296281  
 棚板: 合成樹脂化粧繊維板(メラミン樹脂)

- 11 **KTR-3142-T60NW**  
 NEW JAN: 4934257296274  
 棚板: プリント紙化粧繊維板

- NEW **KTR-3142-T60BB**  
 JAN: 4934257296267  
 棚板: プリント紙化粧繊維板  
 W60×D17.5×H15cm  
 ¥7,000+tax

1個/ケース  
 棚板2枚入  
 組立式

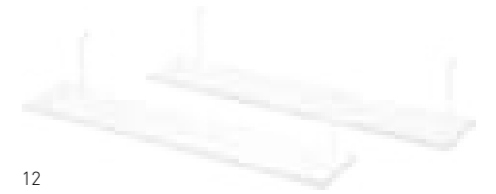

12

ウォールラック棚板

- 12 **KTR-3142-T80WH**  
 NEW JAN: 4934257296311  
 棚板: 合成樹脂化粧繊維板(メラミン樹脂)

- NEW **KTR-3142-T80NW**  
 JAN: 4934257296304  
 棚板: プリント紙化粧繊維板

- NEW **KTR-3142-T80BB**  
 JAN: 4934257296298  
 棚板: プリント紙化粧繊維板  
 W80×D17.5×H15cm  
 ¥8,000+tax

1個/ケース  
 棚板2枚入  
 組立式

突っ張りポールラック

- 13 **KTR-3113WH**  
 NEW JAN: 4934257296724

- 14 **KTR-3113BB**  
 NEW JAN: 4934257296717  
 W43×D43×H187~264cm  
 ¥13,000+tax

1個/ケース  
 フレーム: スチール  
 棚板: 合成樹脂化粧繊維板(メラミン樹脂)  
 組立式



13

14

突っ張りポールラック

- 15 **KTR-3114WH**  
 NEW JAN: 4934257296748

- 16 **KTR-3114BB**  
 NEW JAN: 4934257296731  
 W43×D43×H200~265cm  
 ¥13,000+tax

1個/ケース  
 フレーム: スチール  
 棚板: 合成樹脂化粧繊維板(メラミン樹脂)  
 組立式



15

16

突っ張りポールラック

- 17 **KTR-3116WH**  
 NEW JAN: 4934257296762

- 18 **KTR-3116BB**  
 NEW JAN: 4934257296755  
 W43×D43×H187~264cm  
 ¥15,000+tax

1個/ケース  
 フレーム: スチール  
 棚板: 合成樹脂化粧繊維板(メラミン樹脂)  
 組立式



17

18

突っ張りポールラック

- 19 **KTR-3117WH**  
 NEW JAN: 4934257296786

- 20 **KTR-3117BB**  
 NEW JAN: 4934257296779  
 W43×D43×H200~265cm  
 ¥15,000+tax

1個/ケース  
 フレーム: スチール  
 棚板: 合成樹脂化粧繊維板(メラミン樹脂)  
 組立式



19

20



ハンガーラック

- 01 **MHR-6033LBR**  
NEW JAN: 4934257276214
- 02 **MHR-6033DBR**  
NEW JAN: 4934257276207
- 03 **MHR-6033NDG**  
JAN: 4934257270465
- 04 **MHR-6033NWS**  
JAN: 4934257270472  
W80×D41×H150cm  
¥10,000 +tax

1個/ケース  
主材:パイン  
組立式

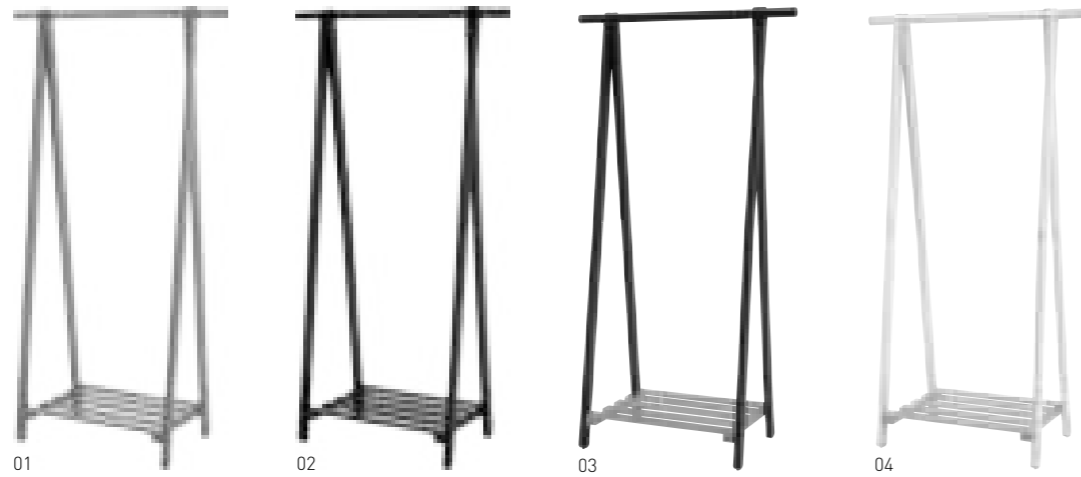

ハンガーラック

- 05 **MHR-6034NA**  
JAN: 4934257270496
- 06 **MHR-6034WS**  
JAN: 4934257270502
- 07 **MHR-6034DBR**  
JAN: 4934257270489  
W80×D47×H150cm  
¥10,000 +tax

1個/ケース  
主材:パイン  
組立式



ハンガーラック

- 08 **VR-7214IV**  
JAN: 4934257255455
- VR-7214LBR**  
JAN: 4934257255431
- VR-7214DBR**  
JAN: 4934257255448  
W30×D45×H150cm  
¥8,000 +tax
- VR-7215IV**  
JAN: 4934257255486
- 09 **VR-7215LBR**  
JAN: 4934257255462
- VR-7215DBR**  
JAN: 4934257255479  
W40×D45×H150cm  
¥9,000 +tax

3個/ケース  
主材:ラバーウッド  
組立式

ハンガーラック

- VR-7216IV**  
JAN: 4934257255516
- VR-7216LBR**  
JAN: 4934257255493
- 10 **VR-7216DBR**  
JAN: 4934257255509  
W50×D45×H150cm  
¥10,000 +tax

3個/ケース  
主材:ラバーウッド  
組立式

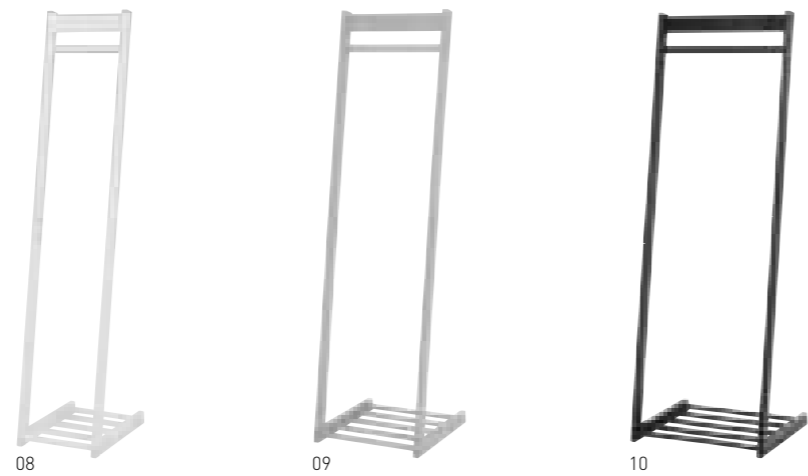

ハンガーラック

- 11 **VR-7237WS**  
JAN: 4934257268301
- 12 **VR-7237NA**  
JAN: 4934257268295
- VR-7237BR**  
JAN: 4934257268288  
W60×D40×H154cm  
¥14,000 +tax

1個/ケース  
主材:ラバーウッド  
キャスター付  
組立式

ハンガーラック

- VR-7238WS**  
JAN: 4934257268332
- VR-7238NA**  
JAN: 4934257268325
- 13 **VR-7238BR**  
JAN: 4934257268318  
W90×D40×H154cm  
¥15,000 +tax

1個/ケース  
主材:ラバーウッド  
キャスター付  
組立式

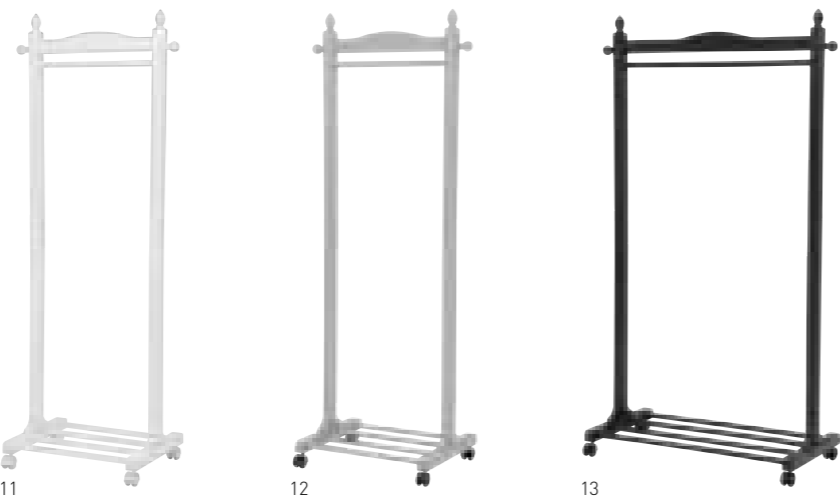

伸縮クローゼット(棚なし)

- 14 **VR-7242WN**  
JAN: 4934257279734
- 15 **VR-7242GY**  
JAN: 4934257279727
- VR-7242DBR**  
JAN: 4934257279710
- VR-7242WS**  
JAN: 4934257279741  
W118~195(フック除く)×  
D55×H170cm  
¥40,000 +tax

1個/ケース  
主材:スチール-合成樹脂化粧繊維板  
カーテン付(ポリエステル-洗濯可)  
アジャスター付  
組立式



伸縮クローゼット(棚付)

- VR-7243WN**  
JAN: 4934257279772
- VR-7243GY**  
JAN: 4934257279765
- 16 **VR-7243DBR**  
JAN: 4934257279758
- 17 **VR-7243WS**  
JAN: 4934257279789  
W118~195(フック除く)×  
D55×H194cm  
¥45,000 +tax

1個/ケース  
主材:スチール-合成樹脂化粧繊維板  
カーテン付(ポリエステル-洗濯可)  
アジャスター付  
組立式



伸縮クローゼット(棚なし)

- 18 **VR-7240WS**  
JAN: 4934257261685
- 19 **VR-7240NA**  
JAN: 4934257261678
- VR-7240DBR**  
JAN: 4934257261661  
W115~195(フック除く)×  
D55×H170cm  
¥38,000 +tax

1個/ケース  
主材:スチール-パイン  
カーテン付(ポリエステル-洗濯可)  
アジャスター付  
組立式



伸縮クローゼット(棚付)

- VR-7241WS**  
JAN: 4934257261715
- VR-7241NA**  
JAN: 4934257261708
- 20 **VR-7241DBR**  
JAN: 4934257261692  
W115~195(フック除く)×  
D55×H194cm  
¥43,000 +tax

1個/ケース  
主材:スチール-パイン  
カーテン付(ポリエステル-洗濯可)  
アジャスター付  
組立式



ハンガーラック

- 01 **VR-7234WS**  
JAN: 4934257255547
- 02 **VR-7234NA**  
JAN: 4934257255530
- 03 **VR-7234DBR**  
JAN: 4934257255523  
W92×D50×H160cm  
¥20,000 +tax

1個/ケース  
主材:ラバーウッド  
カーテン付(不織布)  
キャスター付  
組立式

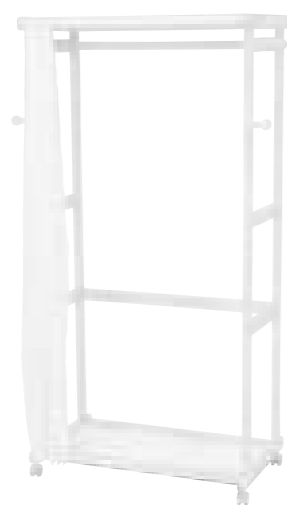

01



02



03

ハンガーラック

- 10 **MHR-6250WS**  
JAN: 4934257268196
- 11 **MHR-6250NIV**  
JAN: 4934257268189
- MHR-6250LBR**  
JAN: 4934257268165
- MHR-6250NDG**  
JAN: 4934257268172  
W56×D40×H176cm  
¥20,000 +tax
- MHR-6251WS**  
JAN: 4934257268233
- MHR-6251NIV**  
JAN: 4934257268226
- 12 **MHR-6251LBR**  
JAN: 4934257268202
- 13 **MHR-6251NDG**  
JAN: 4934257268219  
W77×D40×H176cm  
¥23,000 +tax

1個/ケース  
主材:パイン  
キャスター付  
組立式



10



11



12



13

STORAGE

ハンガーラック

- 04 **VR-7235WS**  
JAN: 4934257255578
- 05 **VR-7235NA**  
JAN: 4934257255561
- 06 **VR-7235DBR**  
JAN: 4934257255554  
W112×D50×H160cm  
¥25,000 +tax

1個/ケース  
主材:ラバーウッド  
カーテン付(不織布)  
キャスター付  
組立式



04



05



06

ワードローブ

- 14 **RKK-1621NA**  
NEW JAN: 4934257280945
- NEW **RKK-1621BR**  
JAN: 4934257280952
- NEW **RKK-1621GY**  
JAN: 4934257280969  
W59.5×D39.5×H181cm  
¥25,000 +tax
- NEW **RKK-1622NA**  
JAN: 4934257280976
- 15 **RKK-1622BR**  
NEW JAN: 4934257280983
- 16 **RKK-1622GY**  
NEW JAN: 4934257280990  
W89×D39.5×H181cm  
¥33,000 +tax

1個/2ケース  
主材:プリント紙化粧繊維板  
可動棚×1枚  
組立式

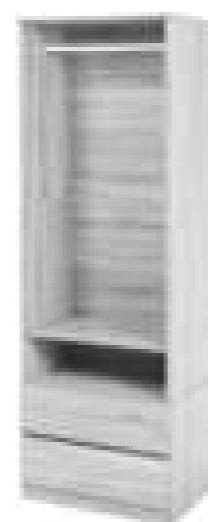

14

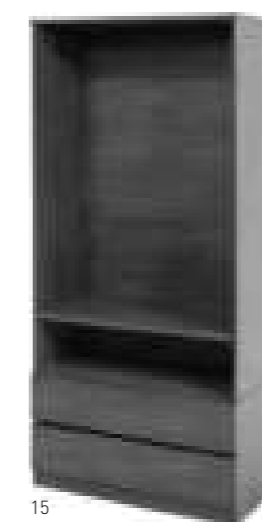

15

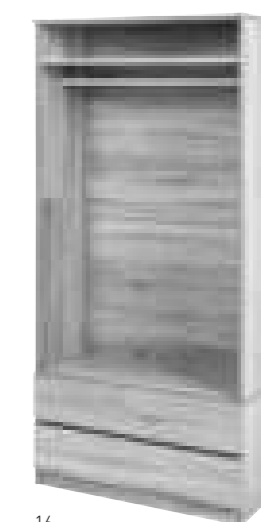

16

ハンガーラック

- 07 **VR-7244WS**  
JAN: 4934257275484
- 08 **VR-7244NA**  
JAN: 4934257275477
- VR-7244DBR**  
JAN: 4934257275460  
W92×D50×H185cm  
¥27,000 +tax
- VR-7245WS**  
JAN: 4934257275514
- VR-7245NA**  
JAN: 4934257275507
- 09 **VR-7245DBR**  
JAN: 4934257275491  
W112×D50×H185cm  
¥30,000 +tax

1個/ケース  
主材:ラバーウッド  
カーテン付(不織布)  
キャスター付  
組立式

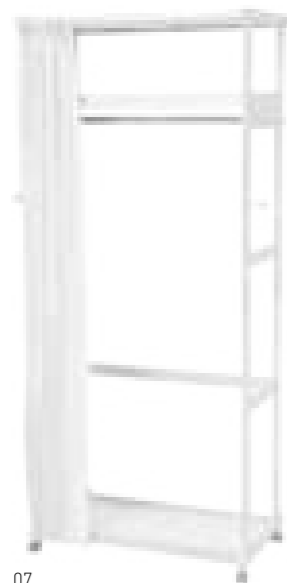

07

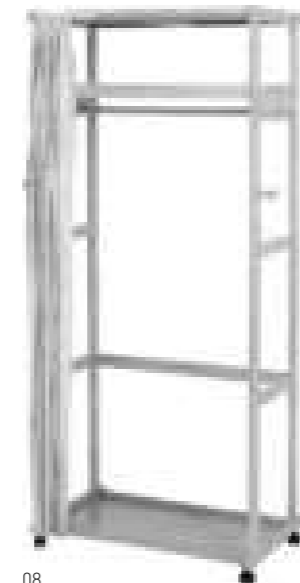

08



09

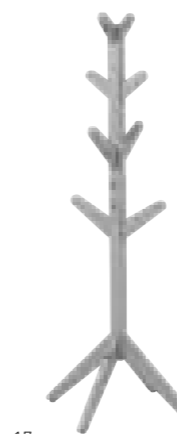

17

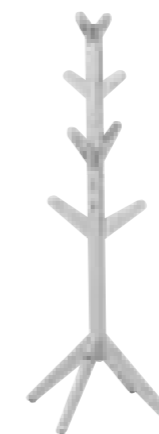

18

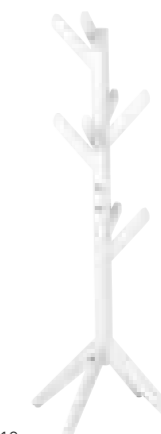

19

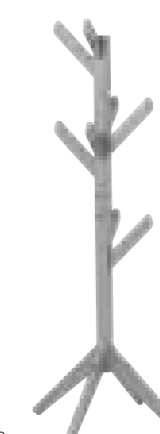

20

ボールハンガー

- NEW **VR-7217WS**  
JAN: 4934257297462
- 17 **VR-7217BG**  
NEW JAN: 4934257297479
- NEW **VR-7217MG**  
JAN: 4934257297486  
W48.5×D48.5×H120cm  
¥8,000 +tax
- 18 **VR-7217SP**  
NEW JAN: 4934257297493

4個/ケース  
主材:ラバーウッド  
組立式

ボールハンガー

- 19 **VR-7218WS**  
NEW JAN: 4934257297509
- NEW **VR-7218BG**  
JAN: 4934257297516
- 20 **VR-7218MG**  
NEW JAN: 4934257297523  
W48×D48×H120cm  
¥8,000 +tax
- NEW **VR-7218SP**  
JAN: 4934257297530

4個/ケース  
主材:ラバーウッド  
組立式



02



03



01

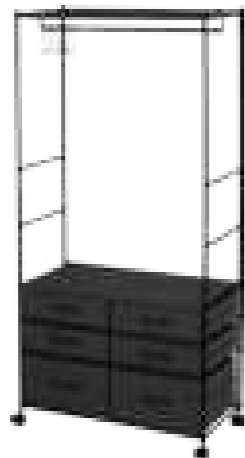

04



05

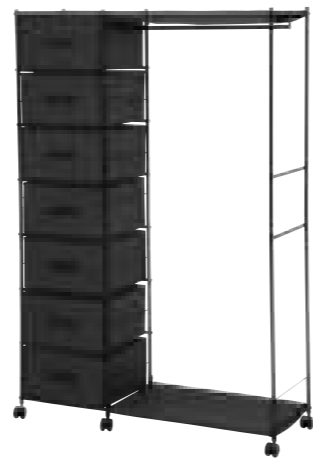

06

ハンガーラック

- 01 **KHR-3157WH**  
JAN: 4934257267151
- 02 **KHR-3157BR**  
JAN: 4934257267144  
W75×D35.5×H155cm  
¥20,000 +tax

1個/ケース  
主材:スチール  
張地:ポリエステル  
キャスター付  
S字フック5個付  
組立式

ハンガーラック

- 03 **KHR-3136WH**  
NEW JAN: 4934257295468
- 04 **KHR-3136BR**  
NEW JAN: 4934257295451  
W75×D35.5×H155cm  
¥22,000 +tax

1個/ケース  
主材:スチール  
張地:ポリエステル  
キャスター付  
S字フック5個付  
組立式

ハンガーラック

- 05 **KHR-3158WH**  
JAN: 4934257267175
- 06 **KHR-3158BR**  
JAN: 4934257267168  
W80×D35.5×H155cm  
¥34,000 +tax

1個/ケース  
主材:スチール  
張地:ポリエステル  
キャスター付  
S字フック5個付  
組立式

ハンガーラック

- KHR-3159WH**  
JAN: 4934257267199
- 06 **KHR-3159BR**  
JAN: 4934257267182  
W105×D35.5×H155cm  
¥38,000 +tax

1個/ケース  
主材:スチール  
張地:ポリエステル  
キャスター付  
S字フック5個付  
組立式

ハンガーラック

- KHR-3160WH**  
JAN: 4934257250573
- 07 **KHR-3160BR**  
JAN: 4934257250566  
W75×D35.5×H172cm  
¥20,000 +tax
- 08 **KHR-3161WH**  
JAN: 4934257250597
- 09 **KHR-3161BR**  
JAN: 4934257250580  
W80×D35.5×H172cm  
¥34,000 +tax

1個/ケース  
主材:スチール  
張地:ポリエステル  
キャスター付  
S字フック5個付  
組立式

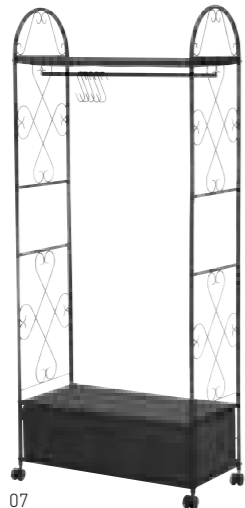

07

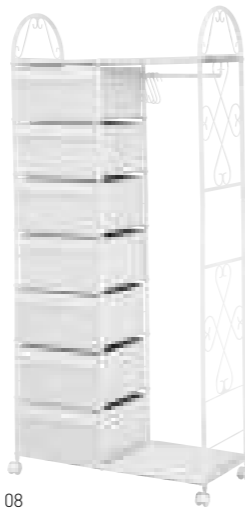

08

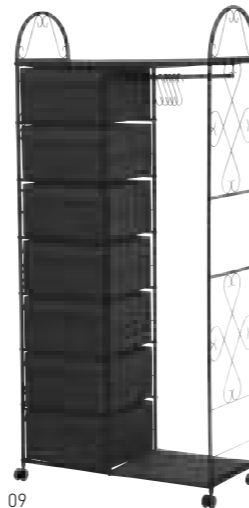

09

ハンガーラック

- KHR-3164PI**  
JAN: 4934257250610

- 10 **KHR-3164WH**  
NEW JAN: 4934257295475  
W75×D35.5×H172cm  
¥26,000 +tax

1個/ケース  
主材:スチール  
張地:ポリエステル  
キャスター付  
S字フック5個付  
組立式

ハンガーラック

- KHR-3165PI**  
JAN: 4934257250627

- 11 **KHR-3165WH**  
NEW JAN: 4934257295482  
W80×D35.5×H172cm  
¥36,000 +tax

1個/ケース  
主材:スチール  
張地:ポリエステル  
キャスター付  
S字フック5個付  
組立式

ハンガーラック

- KHR-3162PI**  
JAN: 4934257250603

- 12 **KHR-3162WH**  
NEW JAN: 4934257295499  
W75×D50.5×H175cm  
¥34,000 +tax

1個/ケース  
主材:スチール  
張地:ポリエステル  
キャスター付  
カーテン付  
S字フック5個付  
組立式

ハンガーラック

- 13 **KHR-3163PI**  
JAN: 4934257256643  
W80×D46×H173cm  
¥40,000 +tax

1個/ケース  
主材:スチール  
張地:ポリエステル  
キャスター付  
カーテン付  
S字フック5個付  
組立式

チェスト

- 14 **KCH-3168PI**  
JAN: 4934257289184  
W76×D36×H87cm  
¥30,000 +tax

- 15 **KCH-3169PI**  
JAN: 4934257289191  
W76×D36×H109cm  
¥36,000 +tax

1個/ケース  
主材:スチール  
張地:ポリエステル  
キャスター付  
組立式



10



11



12



13



14

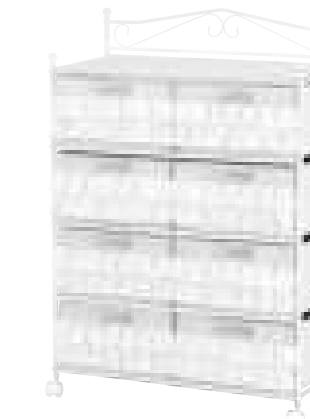

15



ランドリーラック

- 01 **KR-3970DBR**  
JAN: 4934257277440  
**KR-3970GY**  
JAN: 4934257277464
- 02 **KR-3970LT**  
JAN: 4934257277471  
**KR-3970PI**  
JAN: 4934257277488  
**KR-3970WH**  
JAN: 4934257277495  
W33×D39×H108cm  
¥10,000 +tax

1個/ケース  
主材: スチール  
キャスター付  
組立式



ランドリーラック

- KR-3971DBR**  
JAN: 4934257277501  
**KR-3971GY**  
JAN: 4934257277525
- KR-3971LT**  
JAN: 4934257277532
- 03 **KR-3971PI**  
JAN: 4934257277549
- 04 **KR-3971WH**  
JAN: 4934257277556  
W33×D39×H124cm  
¥11,000 +tax

1個/ケース  
主材: スチール  
キャスター付  
組立式

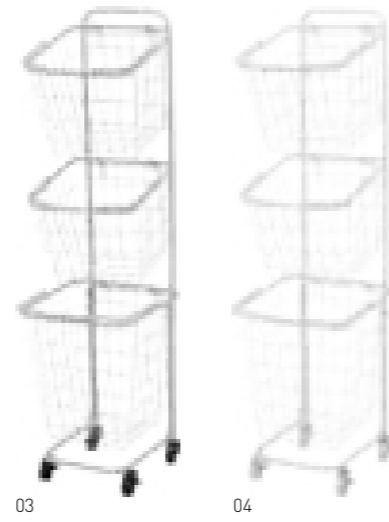

ランドリーラック

- 05 **KR-3972DBR**  
JAN: 4934257277563
- 06 **KR-3972GY**  
JAN: 4934257277587  
**KR-3972LT**  
JAN: 4934257277594  
**KR-3972PI**  
JAN: 4934257277600  
**KR-3972WH**  
JAN: 4934257277617  
W35×D39×H108cm  
¥10,000 +tax

1個/ケース  
主材: スチール  
キャスター付  
組立式



ランドリーラック

- KR-3973DBR**  
JAN: 4934257277624
- KR-3973GY**  
JAN: 4934257277648
- 07 **KR-3973LT**  
JAN: 4934257277655
- KR-3973PI**  
JAN: 4934257277662
- 08 **KR-3973WH**  
JAN: 4934257277679  
W35×D39×H124cm  
¥11,000 +tax

1個/ケース  
主材: スチール  
キャスター付  
組立式

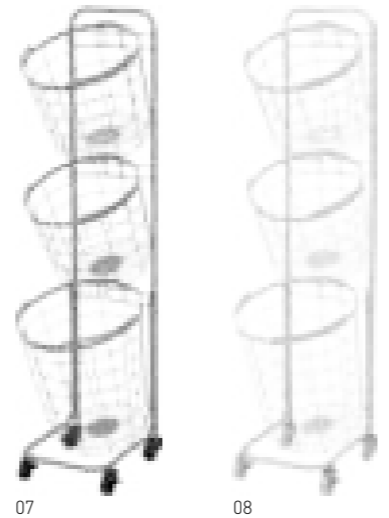

シェルフ

- 09 **KR-3367DBR**  
JAN: 4934257271189
- 10 **KR-3367GR**  
JAN: 4934257271196
- 11 **KR-3367GY**  
JAN: 4934257271202
- 12 **KR-3367LT**  
JAN: 4934257271219
- 13 **KR-3367PI**  
JAN: 4934257271226
- 14 **KR-3367WH**  
JAN: 4934257271233  
W59×D37×H147cm  
¥11,000 +tax

1個/ケース  
主材: スチール  
組立式



ワゴン

- 15 **KR-3365DBR**  
JAN: 4934257271066
- 16 **KR-3365GR**  
JAN: 4934257271073
- 17 **KR-3365GY**  
JAN: 4934257271080
- 18 **KR-3365LT**  
JAN: 4934257271097
- 19 **KR-3365PI**  
JAN: 4934257271103
- 20 **KR-3365WH**  
JAN: 4934257271110  
W38×D26×H46.5/60.5/80.5cm  
¥10,000 +tax

1個/ケース  
主材: スチール  
キャスター付  
組立式

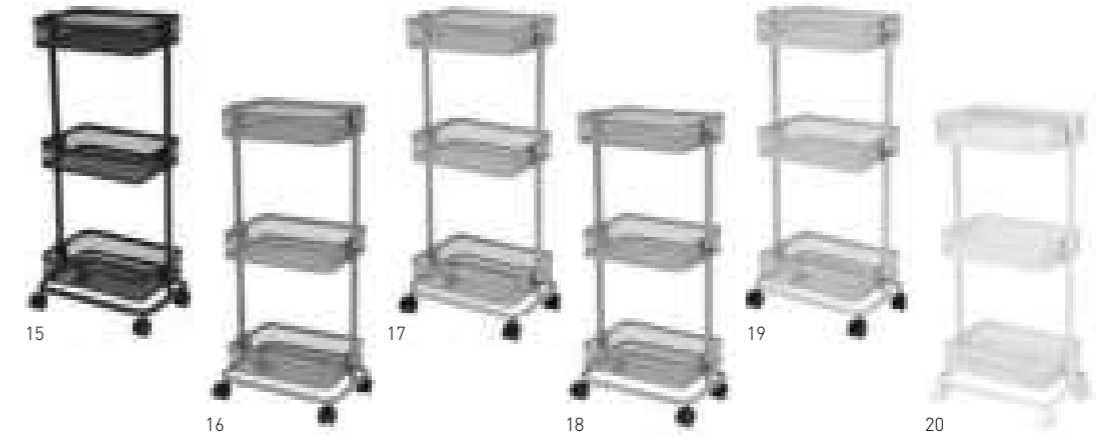

ワゴン

- 21 **KR-3366DBR**  
JAN: 4934257271127
- 22 **KR-3366GR**  
JAN: 4934257271134
- 23 **KR-3366GY**  
JAN: 4934257271141
- 24 **KR-3366LT**  
JAN: 4934257271158
- 25 **KR-3366PI**  
JAN: 4934257271165
- 26 **KR-3366WH**  
JAN: 4934257271172  
W42×D36×H53.5/74/94.5cm  
¥11,000 +tax

1個/ケース  
主材: スチール  
キャスター付  
組立式



ハンガーラック

- 27 **KR-3368DBR**  
JAN: 4934257271240
- 28 **KR-3368GR**  
JAN: 4934257271257
- 29 **KR-3368GY**  
JAN: 4934257271264
- 30 **KR-3368LT**  
JAN: 4934257271271
- KR-3368PI**  
JAN: 4934257271288
- KR-3368WH**  
JAN: 4934257271295  
W42×D36×H117/152cm  
¥11,000 +tax

1個/ケース  
主材: スチール  
キャスター付  
組立式

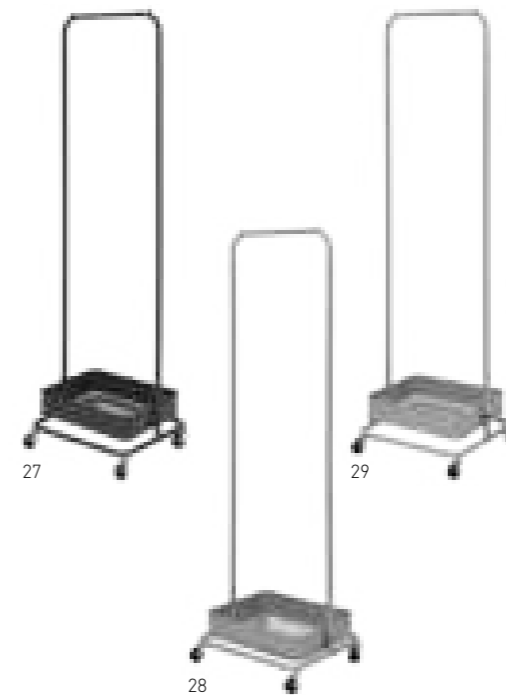

回転ラック

01 **MUD-7180BR**  
JAN: 4934257209625

**MUD-7180**  
JAN: 4934257188869  
W34×D34×H120cm  
¥28,000 +tax

**MUD-7181BR**  
JAN: 4934257209632

02 **MUD-7181**  
JAN: 4934257188876  
W34×D34×H167cm  
¥45,000 +tax

1個/ケース  
主材:化粧繊維板  
転倒防止ベルト付

回転ラック

03 **MUD-6100WH**  
JAN: 4934257223997

**MUD-6100DBR**  
JAN: 4934257223980  
W34×D34×H120cm  
¥28,000 +tax

**MUD-6101WH**  
JAN: 4934257224017

04 **MUD-6101DBR**  
JAN: 4934257224000  
W34×D34×H167cm  
¥45,000 +tax

1個/ケース  
主材:化粧繊維板  
転倒防止ベルト付

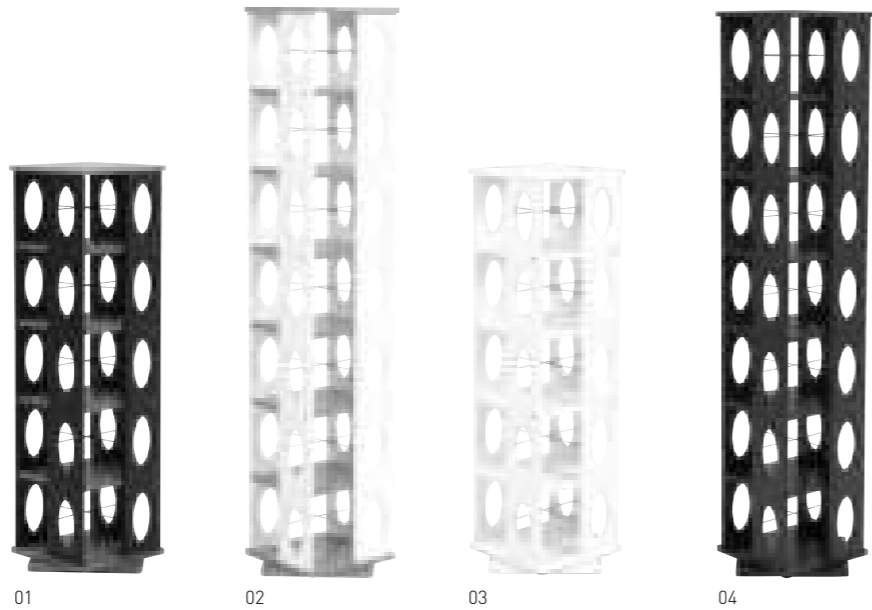

回転ラック

05 **RCC-1024BR**  
JAN: 4934257260992

**RCC-1024NA**  
JAN: 4934257261005

**RCC-1024WH**  
JAN: 4934257260985  
W39.5×D39.5×H137.5cm  
¥20,000 +tax

1個/ケース  
主材:プリント紙化粧パーティクルボード  
組立式

回転ラック

**RCC-1025BR**  
JAN: 4934257261029

**RCC-1025NA**  
JAN: 4934257261036

07 **RCC-1025WH**  
JAN: 4934257261012  
W39.5×D39.5×H182cm  
¥26,000 +tax

1個/ケース  
主材:プリント紙化粧パーティクルボード  
組立式

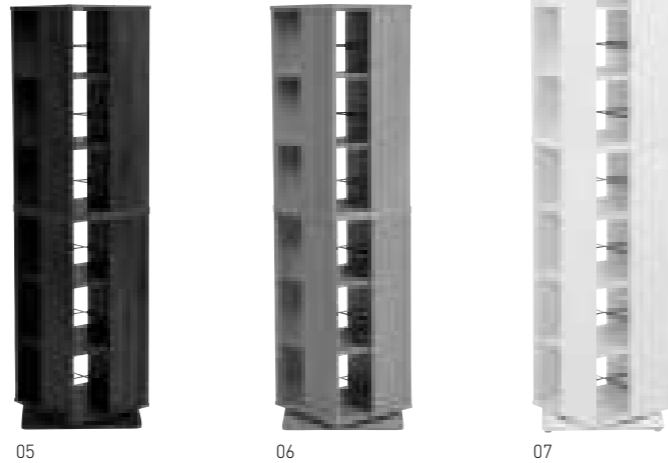

マガジンラック

08 **RCC-1021WH-S**  
JAN: 4934257251105

**RCC-1021NA-S**  
JAN: 4934257251082

**RCC-1021BR-S**  
JAN: 4934257251099  
W55×D16×H68cm  
¥8,000 +tax

**RCC-1021WH-M**  
JAN: 4934257251136

**RCC-1021NA-M**  
JAN: 4934257251112

**RCC-1021BR-M**  
JAN: 4934257251129  
W55×D21×H68cm  
¥9,000 +tax

**RCC-1021WH-L**  
JAN: 4934257251167

**RCC-1021NA-L**  
JAN: 4934257251143

**RCC-1021BR-L**  
JAN: 4934257251150  
W55×D26×H68cm  
¥10,000 +tax

1個/ケース  
主材:プリント紙化粧パーティクルボード  
キャスター付  
可動棚×2枚  
組立式

マガジンラック

**RCC-1023WH-S**  
JAN: 4934257257596

**RCC-1023NA-S**  
JAN: 4934257257589

**RCC-1023BR-S**  
JAN: 4934257257602  
W55×D16×H88.5cm  
¥12,000 +tax

**RCC-1023WH-M**  
JAN: 4934257257626

09 **RCC-1023NA-M**  
JAN: 4934257257619

**RCC-1023BR-M**  
JAN: 4934257257633  
W55×D21×H88.5cm  
¥16,000 +tax

**RCC-1023WH-L**  
JAN: 4934257257657

**RCC-1023NA-L**  
JAN: 4934257257640

10 **RCC-1023BR-L**  
JAN: 4934257257664  
W55×D26×H88.5cm  
¥20,000 +tax

1個/ケース  
主材:プリント紙化粧パーティクルボード  
キャスター付  
可動棚×2枚  
組立式



ブックスタンド

11 **RBS-1027BR**  
JAN: 4934257280730

12 **RBS-1027NA**  
JAN: 4934257280747

13 **RBS-1027WH**  
JAN: 4934257280754  
W29.5×D25×H108cm  
¥13,000 +tax

1個/ケース  
主材:プリント紙化粧パーティクルボード  
組立式



ブックシェルフ

14 **RCC-1175NA**  
JAN: 4934257280600

**RCC-1175BR**  
JAN: 4934257280594

**RCC-1175WH**  
JAN: 4934257280617  
W29.5×D22.5×H184.5cm  
可動棚×4枚  
¥14,000 +tax

**RCC-1176NA**  
JAN: 4934257280631

15 **RCC-1176BR**  
JAN: 4934257280624

**RCC-1176WH**  
JAN: 4934257280648  
W45×D22.5×H184.5cm  
可動棚×4枚  
¥16,000 +tax

**RCC-1177NA**  
JAN: 4934257280686

**RCC-1177BR**  
JAN: 4934257280679

16 **RCC-1177WH**  
JAN: 4934257280693  
W60×D22.5×H184.5cm  
可動棚×4枚  
¥18,000 +tax

17 **RCC-1178NA**  
JAN: 4934257280716

**RCC-1178BR**  
JAN: 4934257280709

**RCC-1178WH**  
JAN: 4934257280723  
W90×D22.5×H184.5cm  
可動棚×8枚  
¥26,000 +tax

1個/ケース  
主材:プリント紙化粧パーティクルボード  
転倒防止付  
組立式



ブックスタンド

18 **MM-6805WH**  
JAN: 4934257232692

19 **MM-6805NA**  
JAN: 4934257232685

20 **MM-6805DBR**  
JAN: 4934257232678

21 **MM-6805LNT**  
JAN: 4934257267588

22 **MM-6805LBR**  
JAN: 4934257267557  
W24.5×D25.5×H35cm  
¥5,000 +tax

4個/ケース  
主材:合成樹脂化粧繊維板(メラミン樹脂)

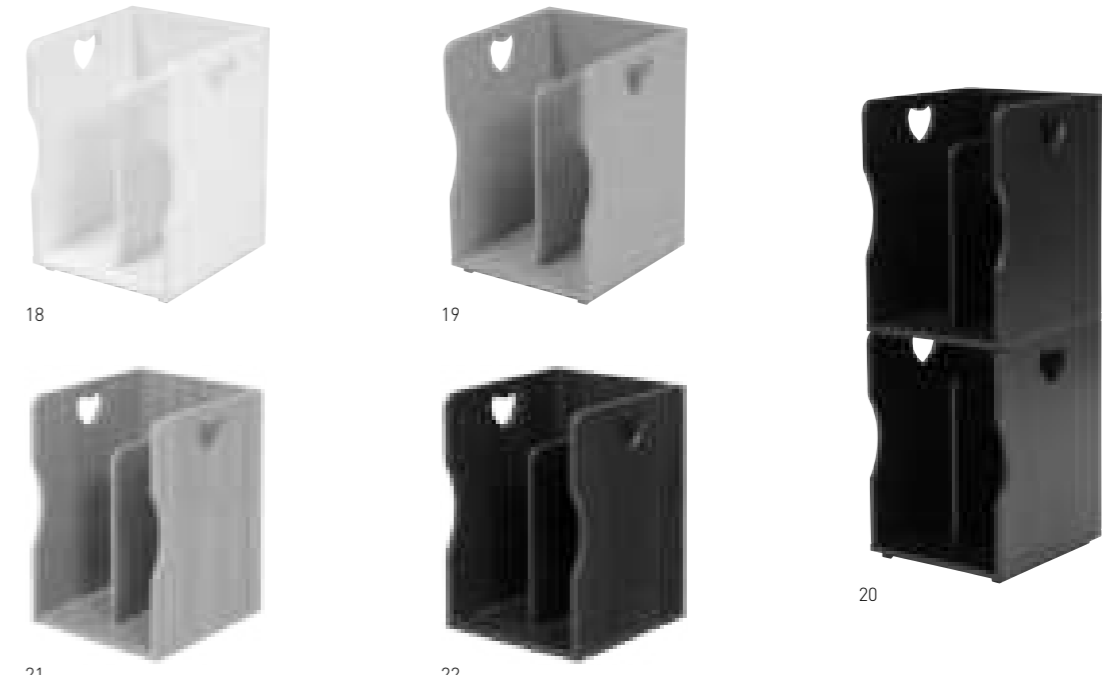

# KITCHEN

## 伸縮ラック

01 **MUD-6762WS**  
NEW JAN: 4934257291118

02 **MUD-6762NA**  
NEW JAN: 4934257291101  
W40~75.5×D16×H41cm  
¥10,000 +tax

1個/ケース  
主材:パイン

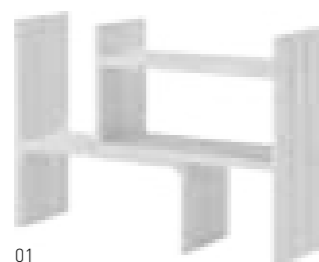

01

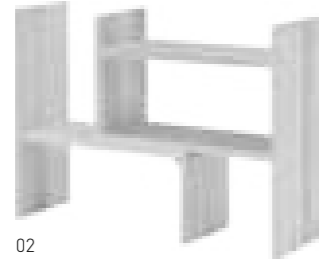

02

## カウンター上収納

03 **MUD-6065WS**  
JAN: 4934257226578

04 **MUD-6065NA**  
JAN: 4934257226561

05 **MUD-6065DBR**  
JAN: 4934257226554  
W40×D25×H25cm  
¥14,000 +tax

1個/ケース  
主材:パイン

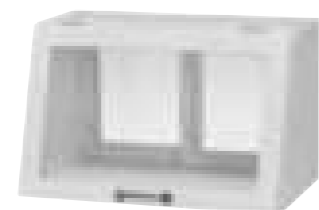

03

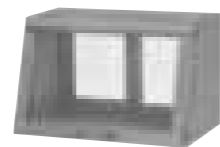

04

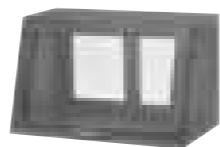

05

## カウンター上収納

06 **MUD-6066WS**  
JAN: 4934257226608

07 **MUD-6066NA**  
JAN: 4934257226592

08 **MUD-6066DBR**  
JAN: 4934257226585  
W40×D25×H35cm  
¥18,000 +tax

1個/ケース  
主材:パイン

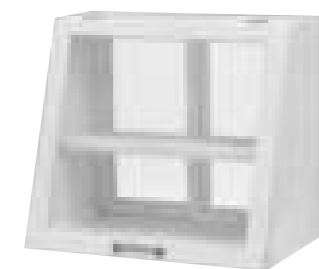

06

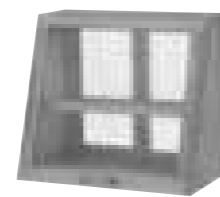

07

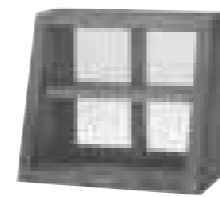

08

## カウンター上収納

09 **MUD-6067WS**  
JAN: 4934257226639

10 **MUD-6067NA**  
JAN: 4934257226622

11 **MUD-6067DBR**  
JAN: 4934257226615  
W60×D25×H25cm  
¥18,000 +tax

1個/ケース  
主材:パイン

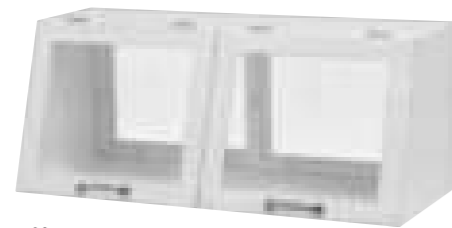

09

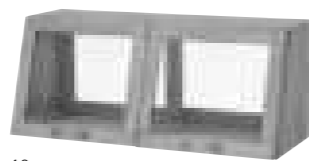

10

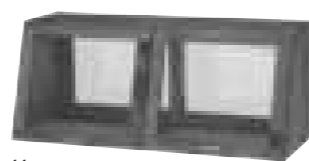

11

## カウンター上収納

12 **MUD-6068WS**  
JAN: 4934257226660

13 **MUD-6068NA**  
JAN: 4934257226653

14 **MUD-6068DBR**  
JAN: 4934257226646  
W60×D25×H35cm  
¥24,000 +tax

1個/ケース  
主材:パイン

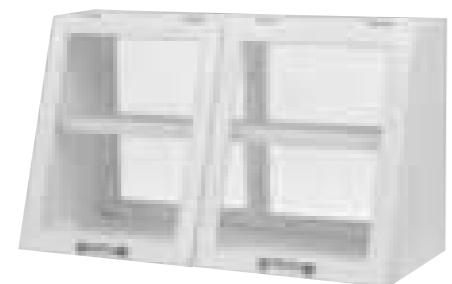

12

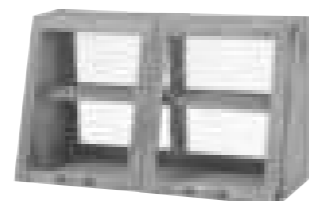

13

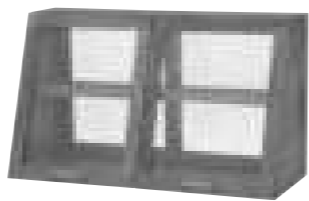

14

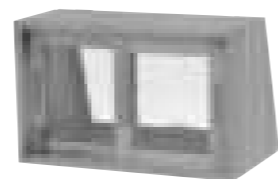

裏側は引き戸となっています。

## カウンター上収納

15 **MUD-7128WH**  
JAN: 4934257162487  
W50×D25×H22cm  
¥17,000 +tax

16 **MUD-7129WH**  
JAN: 4934257162494  
W75×D25×H22cm  
¥21,000 +tax

1個/ケース  
主材:化粧繊維板

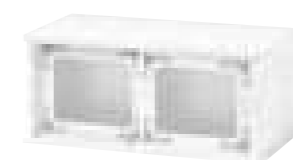
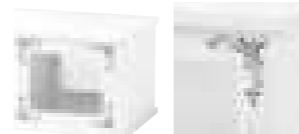

15

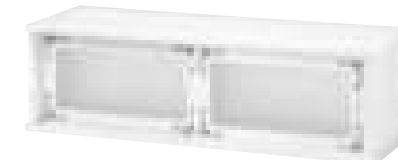

16

## 調味料ラック

17 **MUD-7130WH**  
JAN: 4934257162500  
W42×D16×H50cm  
¥21,000 +tax

18 **MUD-7131WH**  
JAN: 4934257162517  
W63×D16×H50cm  
¥27,000 +tax

1個/ケース  
主材:化粧繊維板

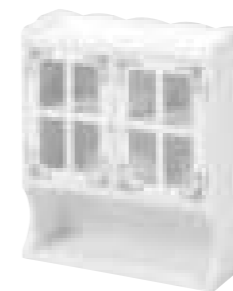

17



18

## カウンター上収納

19 **MUD-6026WH**  
JAN: 4934257205832  
W60×D25×H22cm  
¥20,000 +tax

20 **MUD-6027WH**  
JAN: 4934257205856  
W90×D25×H22cm  
¥28,000 +tax

1個/ケース  
主材:パイン

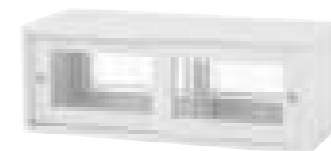

19

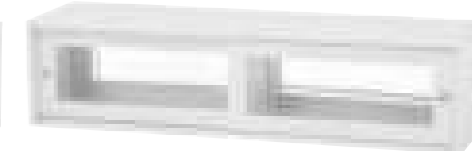

20

## 調味料ラック

21 **MUD-6028WH**  
JAN: 4934257218672  
W45×D19×H50cm  
¥20,000 +tax

22 **MUD-6029WH**  
JAN: 4934257218689  
W68×D19×H50cm  
¥30,000 +tax

1個/ケース  
主材:パイン

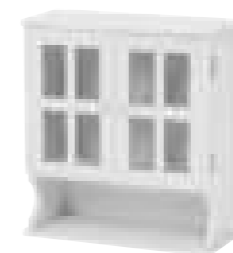

21

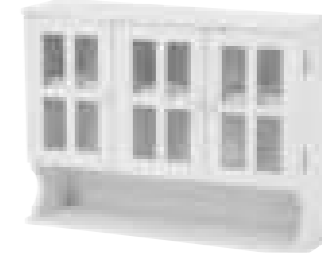

22

## カウンター上収納

23 **MUD-6026LBR**  
JAN: 4934257205825  
W60×D25×H22cm  
¥20,000 +tax

24 **MUD-6027LBR**  
JAN: 4934257205849  
W90×D25×H22cm  
¥28,000 +tax

1個/ケース  
主材:パイン

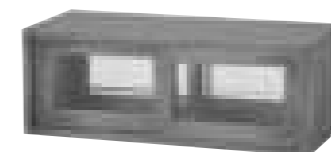

23

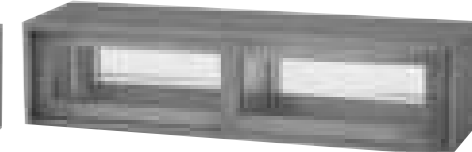

24

## 調味料ラック

25 **MUD-6028LBR**  
JAN: 4934257205863  
W45×D19×H50cm  
¥20,000 +tax

26 **MUD-6029LBR**  
JAN: 4934257205870  
W68×D19×H50cm  
¥30,000 +tax

1個/ケース  
主材:パイン

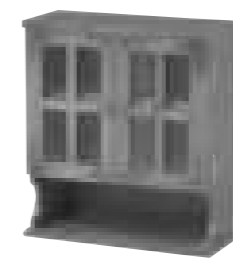

25

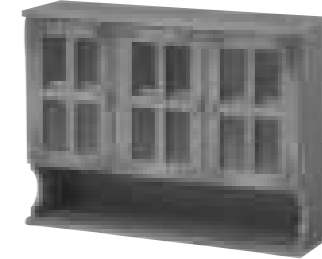

26

キッチンワゴン

- 01 **MW-3709WH**  
JAN: 4934257128513
- 02 **MW-3709NW**  
JAN: 4934257248990
- 03 **MW-3709NA**  
JAN: 4934257128506  
W59×D30×H73cm  
¥24,000 +tax

1個/ケース  
主材:桐  
天板:タイル部有  
キャスター付  
組立式



キッチンワゴン

- 04 **MUD-6410WS**  
JAN: 4934257274951
- 05 **MUD-6410NA**  
JAN: 4934257274944
- 06 **MUD-6410BR**  
JAN: 4934257274937  
W56×D30×H62cm  
¥25,000 +tax

1個/ケース  
主材:桐  
天板:タイル部有  
キャスター付



キッチンワゴン

- NEW 07 **VW-7982WS**  
JAN: 4934257294508
- NEW 07 **VW-7982NA**  
JAN: 4934257294492
- NEW 07 **VW-7982BR**  
JAN: 4934257294485  
W35×D45×H71cm  
¥14,000 +tax

1個/ケース  
天板:プリント化粧繊維板  
フレーム:ラバーウッド  
キャスター付  
可動棚×2枚  
組立式



キッチンワゴン

- 08 **VW-7983WS**  
NEW JAN: 4934257294539
- NEW 09 **VW-7983NA**  
JAN: 4934257294522
- NEW 09 **VW-7983BR**  
JAN: 4934257294515  
W35×D45×H85cm  
¥16,000 +tax

1個/ケース  
天板:プリント化粧繊維板  
フレーム:ラバーウッド  
キャスター付  
可動棚×3枚  
組立式



キッチンワゴン

- NEW 10 **VW-7984WS**  
JAN: 4934257294560  
W37/70×D45×H71cm  
¥18,000 +tax
- NEW 10 **VW-7984NA**  
JAN: 4934257294553
- NEW 10 **VW-7984BR**  
JAN: 4934257294546

1個/ケース  
天板:プリント化粧繊維板  
フレーム:ラバーウッド  
キャスター付  
可動棚×2枚  
組立式

キッチンワゴン

- 11 **VW-7985WS**  
JAN: 4934257294591  
W37/70×D45×H85cm  
¥20,000 +tax
- NEW 12 **VW-7985NA**  
JAN: 4934257294584
- NEW 12 **VW-7985BR**  
JAN: 4934257294577

1個/ケース  
天板:プリント化粧繊維板  
フレーム:ラバーウッド  
キャスター付  
可動棚×3枚  
組立式

ストッカー

- 13 **MUD-6904WS**  
JAN: 4934257222327  
W30×D40×H61.5cm  
キャスター付  
¥15,000 +tax

- 14 **MUD-6905WS**  
JAN: 4934257222334  
W30×D40×H79cm  
キャスター付  
¥17,000 +tax

- 15 **MUD-6906WS**  
JAN: 4934257222341  
W30×D40×H79cm  
下部引出しキャスター付  
¥17,000 +tax

1個/ケース  
主材:桐  
天板:タイル部有



ストッカー

- 16 **MUD-6704LBR**  
JAN: 4934257242462  
W30×D40×H61.5cm  
キャスター付  
¥15,000 +tax

- 17 **MUD-6705LBR**  
JAN: 4934257242479  
W30×D40×H79cm  
キャスター付  
¥17,000 +tax

- 18 **MUD-6706LBR**  
JAN: 4934257242486  
W30×D40×H79cm  
下部引出しキャスター付  
¥17,000 +tax

1個/ケース  
主材:桐  
天板:タイル部有



ストッカー

- 19 **MUD-6734LBR**  
JAN: 4934257252843  
W56×D35×H61.5cm  
¥27,000 +tax

- 20 **MUD-6735LBR**  
JAN: 4934257252850  
W56×D35×H79cm  
¥30,000 +tax

1個/ケース  
主材:桐  
天板:タイル部有  
キャスター付



- 21 **MUD-6780WS**  
JAN: 4934257265966  
W20×D40×H79cm  
¥14,000 +tax

1個/ケース  
主材:桐  
天板:タイル部有  
キャスター付

- 22 **MUD-6780NA**  
JAN: 4934257235006

- 23 **MUD-6781WS**  
JAN: 4934257265973  
W25×D40×H79cm  
¥16,000 +tax

1個/ケース  
主材:桐  
天板:タイル部有  
キャスター付

- 24 **MUD-6781NA**  
JAN: 4934257235013

- 25 **MUD-6782WS**  
JAN: 4934257265980  
W30×D40×H79cm  
¥17,000 +tax

1個/ケース  
主材:桐  
天板:タイル部有  
キャスター付

- 26 **MUD-6782NA**  
JAN: 4934257235020



キッチンワゴン

01 **LW-4528BR**  
NEW JAN: 4934257302234

NEW **LW-4528WH**  
JAN: 4934257302241  
W37/70×D45×H70cm  
¥17,000 +tax

1個/ケース  
主材: スチール  
天板: 合成樹脂化粧繊維板(メラミン樹脂)  
キャスター付  
可動棚×2枚  
組立式



01



02

キッチンワゴン

NEW **LW-4529BR**  
JAN: 4934257302258

02 **LW-4529WH**  
NEW JAN: 4934257302265  
W37/70×D45×H70cm  
¥18,000 +tax

1個/ケース  
主材: スチール  
天板: 合成樹脂化粧繊維板(メラミン樹脂)  
キャスター付  
可動棚×1枚  
組立式



03



04

キッチンワゴン

03 **LW-4530BR**  
NEW JAN: 4934257302272

04 **LW-4530WH**  
NEW JAN: 4934257302289  
W60×D40×H70cm  
¥20,000 +tax

1個/ケース  
主材: スチール  
天板: 合成樹脂化粧繊維板(メラミン樹脂)  
キャスター付  
可動棚×2枚  
組立式



05



06

キッチンワゴン

05 **LW-4531BR**  
NEW JAN: 4934257302296

06 **LW-4531WH**  
NEW JAN: 4934257302302  
W60×D42/100×H70cm  
¥25,000 +tax

1個/ケース  
主材: スチール  
天板: 合成樹脂化粧繊維板(メラミン樹脂)  
キャスター付  
可動棚×2枚  
組立式

05

06

ダストボックス

07 **MUD-6952NA**  
NEW JAN: 4934257298360

NEW **MUD-6952DBR**  
JAN: 4934257298339

NEW **MUD-6952MBK**  
JAN: 4934257298346

08 **MUD-6952MWH**  
NEW JAN: 4934257298353  
W22×D31×H60cm  
¥16,000 +tax

1個/ケース  
主材: プリント紙化粧繊維板  
15ℓペール付  
キャスター付



07

08

09

10

ダストボックス

NEW **MUD-6953NA**  
JAN: 4934257298407

09 **MUD-6953DBR**  
NEW JAN: 4934257298377

10 **MUD-6953MBK**  
NEW JAN: 4934257298384

NEW **MUD-6953MWH**  
JAN: 4934257298391  
W20×D40×H69cm  
¥16,000 +tax

1個/ケース  
主材: プリント紙化粧繊維板  
キャスター付



上ふたを外して袋をセットできます



11

12

13

すき間収納

11 **RCC-1625WS**  
NEW JAN: 4934257292122

12 **RCC-1625GY**  
NEW JAN: 4934257292115

13 **RCC-1625NA**  
NEW JAN: 4934257292108  
W41×D31×H180.5cm  
¥35,000 +tax

1個/2ケース  
主材: プリント紙化粧パーティクルボード  
可動棚×2枚  
組立式



14

15

16

すき間収納

14 **RCC-1626WS**  
NEW JAN: 4934257292153

15 **RCC-1626GY**  
NEW JAN: 4934257292146

16 **RCC-1626NA**  
NEW JAN: 4934257292139  
W59×D31×H180.5cm  
¥42,000 +tax

1個/2ケース  
主材: プリント紙化粧パーティクルボード  
可動棚×2枚  
組立式



キッチンカウンター

01 **MUD-6520WS**  
JAN: 4934257254809  
**MUD-6520NA**  
JAN: 4934257254793  
W47×D34×H71cm  
¥25,000 +tax



01

02 **MUD-6521WS**  
JAN: 4934257254823  
**MUD-6521NA**  
JAN: 4934257254816  
W69×D34×H71cm  
¥35,000 +tax



02



03

03 **MUD-6522WS**  
JAN: 4934257254847  
**MUD-6522NA**  
JAN: 4934257254830  
W91×D34×H71cm  
¥50,000 +tax

1個/ケース  
主材:パイン  
天板:タイル部有  
キャスター付  
2口コンセント付



04

キッチンカウンター

04 **MUD-6523WS**  
JAN: 4934257254861  
**MUD-6523NA**  
JAN: 4934257254854  
W47×D34×H91cm  
¥33,000 +tax



05



06

05 **MUD-6524WS**  
JAN: 4934257254885  
**MUD-6524NA**  
JAN: 4934257254878  
W69×D34×H91cm  
¥47,000 +tax

06 **MUD-6525WS**  
JAN: 4934257254908  
**MUD-6525NA**  
JAN: 4934257254892  
W91×D34×H91cm  
¥58,000 +tax

1個/ケース  
主材:パイン  
天板:タイル部有  
キャスター付  
2口コンセント付

ダストボックス

07 **MUD-6720WS**  
JAN: 4934257254922  
**MUD-6720NA**  
JAN: 4934257254915  
W47×D34×H71cm  
15ℓペール2個付  
¥25,000 +tax

08 **MUD-6721WS**  
JAN: 4934257254946  
**MUD-6721NA**  
JAN: 4934257254939  
W69×D34×H71cm  
15ℓペール3個付  
¥35,000 +tax



07



08

1個/ケース  
主材:パイン  
天板:タイル部有  
キャスター付

ダストボックス

09 **MUD-6722WS**  
JAN: 4934257254960  
**MUD-6722NA**  
JAN: 4934257254953  
W59×D38×H81cm  
25ℓペール2個付  
¥37,000 +tax

10 **MUD-6723WS**  
JAN: 4934257254984  
**MUD-6723NA**  
JAN: 4934257254977  
W87×D38×H81cm  
25ℓペール3個付  
¥50,000 +tax



09



10

1個/ケース  
主材:パイン  
天板:タイル部有  
キャスター付

ダストボックス

11 **MUD-3556WS**  
JAN: 4934257132558  
**MUD-3556NA**  
JAN: 4934257132541  
W47×D34×H70cm  
15ℓペール2個付  
¥26,000 +tax

12 **MUD-3557WS**  
JAN: 4934257132572  
**MUD-3557NA**  
JAN: 4934257132565  
W69×D34×H70cm  
15ℓペール3個付  
¥36,000 +tax

1個/ケース  
主材:パイン・天然木化粧繊維板  
天板:タイル部有  
キャスター付



11



12



13



14

キッチンカウンター

13 **MUD-6532WS**  
JAN: 4934257175067  
**MUD-6532NIV**  
JAN: 4934257238397  
W59×D38×H155cm  
¥50,000 +tax

**MUD-6533WS**  
JAN: 4934257175081  
**MUD-6533NIV**  
JAN: 4934257238403  
W87×D38×H155cm  
¥70,000 +tax

1個/ケース  
主材:パイン・天然木化粧繊維板  
天板:タイル部有  
組立式

ダストボックス

**MUD-6552WS**  
JAN: 4934257163453  
**MUD-6552NIV**  
JAN: 4934257238410  
W59×D38×H155cm  
15ℓペール2個付  
¥50,000 +tax

14 **MUD-6553WS**  
JAN: 4934257163460  
**MUD-6553NIV**  
JAN: 4934257238427  
W87×D38×H155cm  
15ℓペール3個付  
¥70,000 +tax

1個/ケース  
主材:パイン・天然木化粧繊維板  
天板:タイル部有  
組立式



15

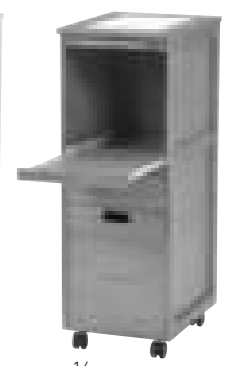

16

キッチンワゴン

15 **MW-6709WH**  
JAN: 4934257141932  
W31×D42×H85cm  
¥26,000 +tax

16 **MW-6709NA**  
JAN: 4934257146807

1個/ケース  
主材:桐  
天板:タイル部有  
キャスター付  
1口コンセント付



17



18

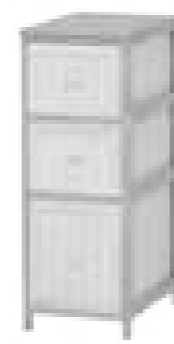

19



20



21

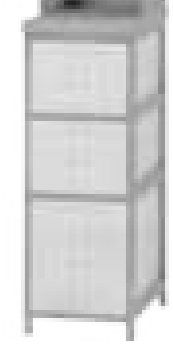

22

チェスト

**MCH-5670**  
JAN: 4934257172844

17 **MCH-5670AW**  
JAN: 4934257238502  
W20×D45×H80cm  
¥14,000 +tax

1個/ケース  
主材:桐

**MCH-5671**  
JAN: 4934257172851

18 **MCH-5671AW**  
JAN: 4934257238519  
W25×D45×H80cm  
¥16,000 +tax

19 **MCH-5672**  
JAN: 4934257172868

**MCH-5672AW**  
JAN: 4934257238526  
W30×D45×H80cm  
¥18,000 +tax

チェスト

NEW **MCH-5870BG**  
JAN: 4934257291668

20 **MCH-5870AW**  
JAN: 4934257291651  
W20×D45×H160cm  
¥23,000 +tax

1個/ケース  
主材:桐  
組立式

NEW **MCH-5871BG**  
JAN: 4934257291682

21 **MCH-5871AW**  
JAN: 4934257291675  
W25×D45×H160cm  
¥25,000 +tax

NEW **MCH-5872BG**  
JAN: 4934257291705

NEW **MCH-5872AW**  
JAN: 4934257291699  
W30×D45×H160cm  
¥28,000 +tax

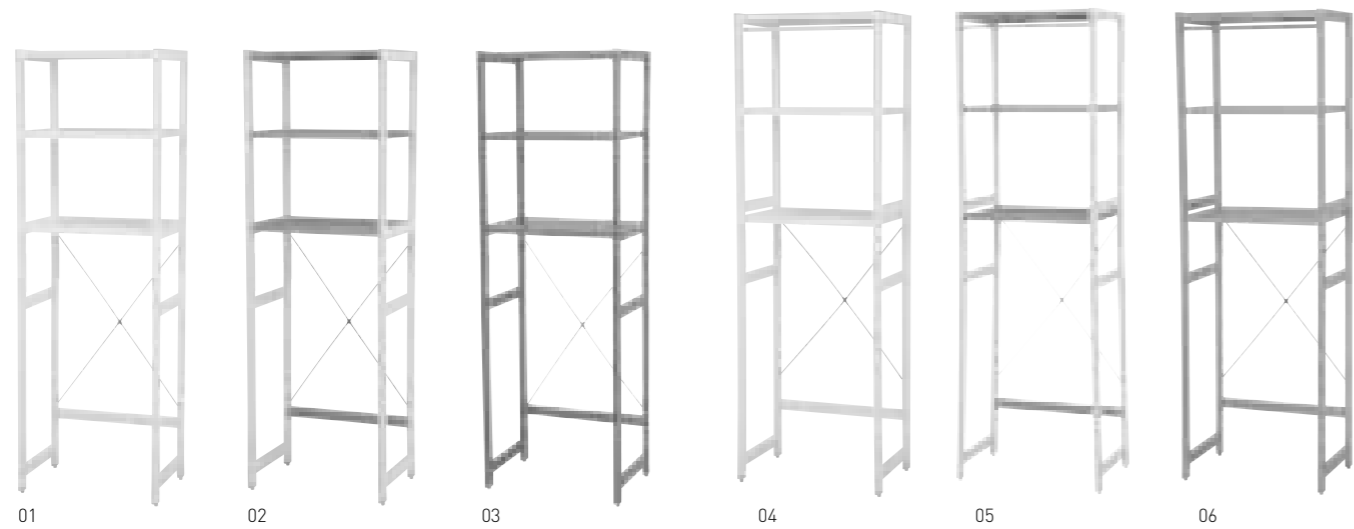

- ラック
- 01 **MCC-5043WS**  
JAN: 4934257249140  
W56×D40×H171cm  
¥20,000 +tax
  - 02 **MCC-5043NWS**  
JAN: 4934257249133
  - 03 **MCC-5043NA**  
JAN: 4934257249126
  - 04 **MCC-5047WS**  
JAN: 4934257249201  
W59×D40×H185cm  
¥22,000 +tax
  - 05 **MCC-5047NWS**  
JAN: 4934257249195
  - 06 **MCC-5047NA**  
JAN: 4934257249188
- 1個/ケース  
主材: パイン  
アジャスター付  
組立式

- 冷蔵庫ラック
- 07 **KCC-3040WH**  
JAN: 4934257266468
  - 08 **KCC-3040BR**  
JAN: 4934257266451  
W58×D38×H182.5cm  
¥20,000 +tax
- 1個/ケース  
主材: スチール  
合成樹脂化粧繊維板(塩化ビニル)  
可動棚×3枚  
アジャスター付  
組立式
- 
- 09 **KCC-3041WH**  
JAN: 4934257266482
  - 10 **KCC-3041BR**  
JAN: 4934257266475  
W75×D38×H182.5cm  
¥22,000 +tax
- 1個/ケース  
主材: スチール  
合成樹脂化粧繊維板(塩化ビニル)  
可動棚×3枚  
アジャスター付  
組立式

- 洗濯機ラック
- 11 **KCC-3028WH**  
JAN: 4934257266512
  - 12 **KCC-3028NW**  
JAN: 4934257266505
  - 13 **KCC-3028BR**  
JAN: 4934257266499  
W75×D42×H187.5cm  
¥20,000 +tax
- 1個/ケース  
主材: スチール  
合成樹脂化粧繊維板(塩化ビニル)  
アジャスター付  
組立式
- 

# SANITARY

## ランドリーラック

- RAN-2425DBR  
JAN: 4934257278379
  - 14 **RAN-2425WH**  
JAN: 4934257278386
  - RAN-2425GY**  
JAN: 4934257278393  
W28×D45×H103cm  
¥18,000 +tax
  - 15 **RAN-2426DBR**  
JAN: 4934257278409
  - RAN-2426WH**  
JAN: 4934257278416
  - RAN-2426GY**  
JAN: 4934257278423  
W56×D45×H103cm  
¥32,000 +tax
  - RAN-2427DBR**  
JAN: 4934257278430
  - 16 **RAN-2427WH**  
JAN: 4934257278447
  - RAN-2427GY**  
JAN: 4934257278454  
W30×D40×H97cm  
¥18,000 +tax
  - RAN-2428DBR**  
JAN: 4934257278461
  - RAN-2428WH**  
JAN: 4934257278478
  - 17 **RAN-2428GY**  
JAN: 4934257278485  
W60×D40×H97cm  
¥32,000 +tax
- 1個/ケース  
主材: スチール  
強地: ポリエチレン  
キャスター付  
キャスター組立式



## 収納ボックス

- 20 **RUD-2422DBR**  
JAN: 4934257278287
  - RUD-2422WH**  
JAN: 4934257278294
  - RUD-2422GY**  
JAN: 4934257278300  
W45×D33×H67cm  
¥15,000 +tax
- 1個/ケース  
主材: スチール  
強地: ポリエチレン  
キャスター付  
キャスター組立式



## ランドリーラック

- RAN-2431DBR**  
JAN: 4934257278553
  - RAN-2431WH**  
JAN: 4934257278560
  - 18 **RAN-2431GY**  
JAN: 4934257278577  
W36.5×D37×H109cm  
¥15,000 +tax
  - 19 **RAN-2432DBR**  
JAN: 4934257278584
  - RAN-2432WH**  
JAN: 4934257278591
  - RAN-2432GY**  
JAN: 4934257278607  
W36.5×D37×H129cm  
¥20,000 +tax
- 1個/ケース  
主材: スチール  
強地: ポリエチレン  
キャスター付  
組立式



## 分別ごみ箱ラック

- RUD-2423DBR**  
JAN: 4934257278317
  - 21 **RUD-2423WH**  
JAN: 4934257278324
  - RUD-2423GY**  
JAN: 4934257278331  
W38×D28×H60.5cm
  - RUD-2424DBR**  
JAN: 4934257278348
  - RUD-2424WH**  
JAN: 4934257278355
  - 22 **RUD-2424GY**  
JAN: 4934257278362  
W26×D40×H60.5cm  
¥11,000 +tax
- 1個/ケース  
主材: スチール  
強地: ポリエチレン  
キャスター付  
キャスター組立式

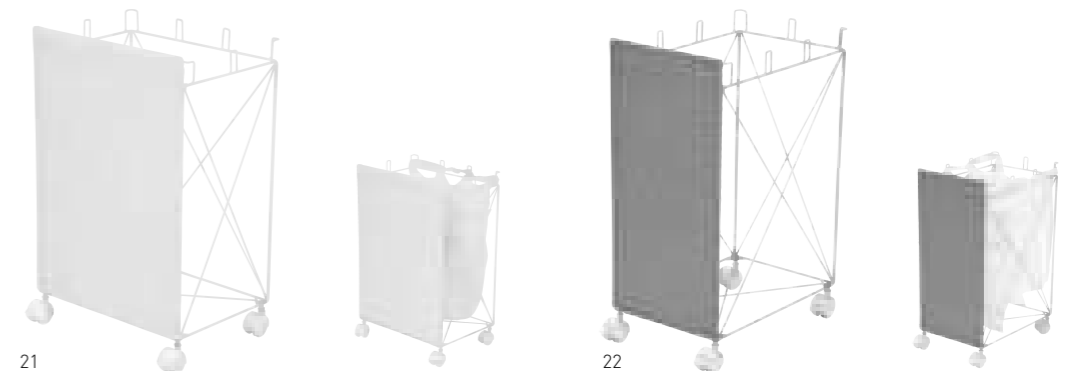



ランドリー

- |    |  |    |  |  |  |  |
|----|--|----|--|--|--|--|
| 01 | <b>RAN-2410WH</b><br>JAN: 4934257247993                                      | 02 | <b>RAN-2411WH</b><br>JAN: 4934257248013                                      | <b>RAN-2412WH</b><br>JAN: 4934257248037  | 04   | <b>RAN-2413WH</b><br>JAN: 4934257248051                                      |
|    | <b>RAN-2410DBR</b><br>JAN: 4934257247986                                     |    | <b>RAN-2411DBR</b><br>JAN: 4934257248006                                     | <b>RAN-2412DBR</b><br>JAN: 4934257248020 |  | <b>RAN-2413DBR</b><br>JAN: 4934257248044                                     |
|    | <b>RAN-2410GY</b><br>JAN: 4934257270786<br>W30.5×D30.5×H85cm<br>¥22,000 +tax |    | <b>RAN-2411GY</b><br>JAN: 4934257270793<br>W40.5×D30.5×H85cm<br>¥27,000 +tax | 03                                       | <b>RAN-2412GY</b><br>JAN: 4934257270809<br>W50.5×D30.5×H85cm<br>¥32,000 +tax | <b>RAN-2413GY</b><br>JAN: 4934257270816<br>W60.5×D30.5×H85cm<br>¥34,000 +tax |

1個/ケース  
主材:スチール  
張地:ポリエチレン  
キャスター付  
キャスター組立式

ランドリー

- |    |  |
|----|--|
|    | <b>RAN-2405WH</b><br>JAN: 4934257248075                                      |
|    | <b>RAN-2405DBR</b><br>JAN: 4934257248068                                     |
| 05 | <b>RAN-2405GY</b><br>JAN: 4934257270748<br>W15.5×D40.5×H80cm<br>¥15,000 +tax |
|    | <b>RAN-2406WH</b><br>JAN: 4934257248099                                      |
| 06 | <b>RAN-2406DBR</b><br>JAN: 4934257248082                                     |
|    | <b>RAN-2406GY</b><br>JAN: 4934257270755<br>W20.5×D40.5×H80cm<br>¥17,000 +tax |

1個/ケース  
主材:スチール  
張地:ポリエチレン  
アジャスター付



05 06

ランドリー

- |    |  |
|----|--|
| 07 | <b>RAN-2407WH</b><br>JAN: 4934257248112  |
|    | <b>RAN-2407DBR</b><br>JAN: 4934257248105                                       |
|    | <b>RAN-2407GY</b><br>JAN: 4934257270762<br>W15.5×D40.5×H95.5cm<br>¥20,000 +tax |
|    | <b>RAN-2408WH</b><br>JAN: 4934257248136  |
| 08 | <b>RAN-2408DBR</b><br>JAN: 4934257248129                                       |
|    | <b>RAN-2408GY</b><br>JAN: 4934257270779<br>W20.5×D40.5×H95.5cm<br>¥22,000 +tax |

1個/ケース  
主材:スチール  
張地:ポリエチレン  
アジャスター付



07 08

ランドリー

- |    |  |
|----|--|
| 09 | <b>RAN-2420DBR</b><br>JAN: 4934257273473                                     |
| 10 | <b>RAN-2420WH</b><br>JAN: 4934257273480                                      |
|    | <b>RAN-2420GY</b><br>JAN: 4934257277341<br>W25.5×D40.5×H80cm<br>¥20,000 +tax |

1個/ケース  
主材:スチール  
張地:ポリエチレン  
アジャスター付



09 10

ランドリー

- |    |  |
|----|--|
| 11 | <b>RAN-2421DBR</b><br>JAN: 4934257273497                                       |
|    | <b>RAN-2421WH</b><br>JAN: 4934257273503  |
|    | <b>RAN-2421GY</b><br>JAN: 4934257277358<br>W25.5×D40.5×H95.5cm<br>¥24,000 +tax |

1個/ケース  
主材:スチール  
張地:ポリエチレン  
アジャスター付

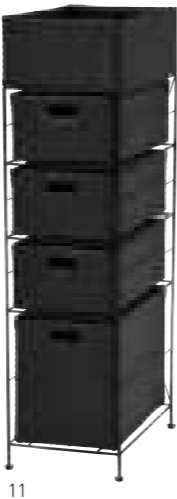

11

ランドリー

- |    |   |
|----|---|
|    | <b>RAN-2415WH</b><br>JAN: 4934257248150   |
| 12 | <b>RAN-2415DBR</b><br>JAN: 4934257248143  |
|    | <b>RAN-2415GY</b><br>JAN: 4934257277365<br>W40.5×D30.5×H109.5cm<br>¥32,000 +tax |
| 13 | <b>RAN-2416WH</b><br>JAN: 4934257248174   |
|    | <b>RAN-2416DBR</b><br>JAN: 4934257248167  |
|    | <b>RAN-2416GY</b><br>JAN: 4934257277372<br>W60.5×D30.5×H109.5cm<br>¥36,000 +tax |
|    | <b>RAN-2417WH</b><br>JAN: 4934257248198   |
|    | <b>RAN-2417DBR</b><br>JAN: 4934257248181  |
| 14 | <b>RAN-2417GY</b><br>JAN: 4934257270823<br>W70.5×D30.5×H79cm<br>¥34,000 +tax    |
|    | <b>RAN-2418WH</b><br>JAN: 4934257248211   |
| 15 | <b>RAN-2418DBR</b><br>JAN: 4934257248204  |
|    | <b>RAN-2418GY</b><br>JAN: 4934257270830<br>W70.5×D30.5×H99.5cm<br>¥42,000 +tax  |

1個/ケース  
主材:スチール  
張地:ポリエチレン  
キャスター付  
キャスター組立式

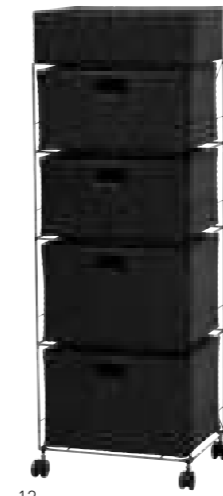

12



13



14



15

収納庫

- |    |   |
|----|---|
| 16 | <b>RUD-2430DBR</b><br>JAN: 4934257278522                                  |
|    | <b>RUD-2430WH</b><br>JAN: 4934257278539                                   |
|    | <b>RUD-2430GY</b><br>JAN: 4934257278546<br>W122×D56×H61cm<br>¥40,000 +tax |

1個/ケース  
主材:スチール  
張地:ポリエチレン  
キャスター付  
組立式



16

トイレトベーパーボックス

- |    |  |
|----|--|
|    | <b>RTR-2429DBR</b><br>JAN: 4934257278492                                   |
| 17 | <b>RTR-2429WH</b><br>JAN: 4934257278508                                    |
|    | <b>RTR-2429GY</b><br>JAN: 4934257278515<br>W16.5×D46×H69cm<br>¥12,000 +tax |

1個/ケース  
主材:スチール  
張地:ポリエチレン  
アジャスター付



17

トイレトベーパーボックス

- |    |  |
|----|--|
| 18 | <b>RTR-2403WH</b><br>JAN: 4934257248235                                  |
| 19 | <b>RTR-2403DBR</b><br>JAN: 4934257248228<br>W46×D14×H36cm<br>¥6,000 +tax |
| 20 | <b>RTR-2404WH</b><br>JAN: 4934257248259                                  |
| 21 | <b>RTR-2404DBR</b><br>JAN: 4934257248242<br>W35×D14×H47cm<br>¥6,000 +tax |

1個/ケース  
主材:スチール  
張地:ポリエチレン



18



19



20



21

トイレラック

01 **MTR-6569WH**  
 JAN: 4934257268431  
 W14×D50×H58.5cm  
 ¥16,000 +tax

1個/ケース  
 主材:化粧繊維板

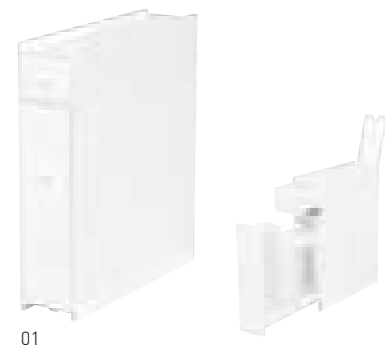

01

トイレラック

02 **MTR-7300WS**  
 JAN: 4934257172929

03 **MTR-7300NA**  
 JAN: 4934257172912  
 W19×D45×H64cm  
 ¥12,000 +tax

1個/ケース  
 主材:桐・コーン

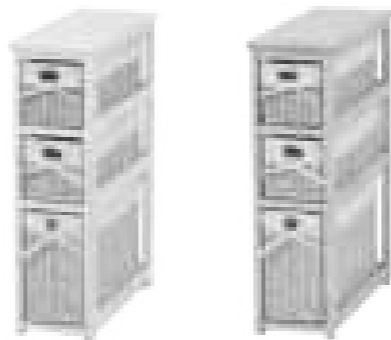

02

03

トイレラック

04 **MTR-6453WH**  
 JAN: 4934257192071

05 **MTR-6464NW**  
 JAN: 4934257231848

06 **MTR-6464WH**  
 JAN: 4934257231831  
 W16×D50×H66cm  
 ¥18,000 +tax

1個/ケース  
 主材:化粧繊維板  
 キャスター付  
 キャスター組立式



04

05

06

トイレラック

07 **MTR-6550WH**  
 JAN: 4934257219594

08 **MTR-6510WH**  
 JAN: 4934257135306  
 W45×D14×H63cm  
 ¥20,000 +tax

1個/ケース  
 主材:化粧繊維板



07

08

トイレラック

09 **MTR-6118WH**  
 JAN: 4934257219600

10 **MTR-6112WH**  
 JAN: 4934257159227  
 W60×D16×H52cm  
 ¥20,000 +tax

1個/ケース  
 主材:化粧繊維板

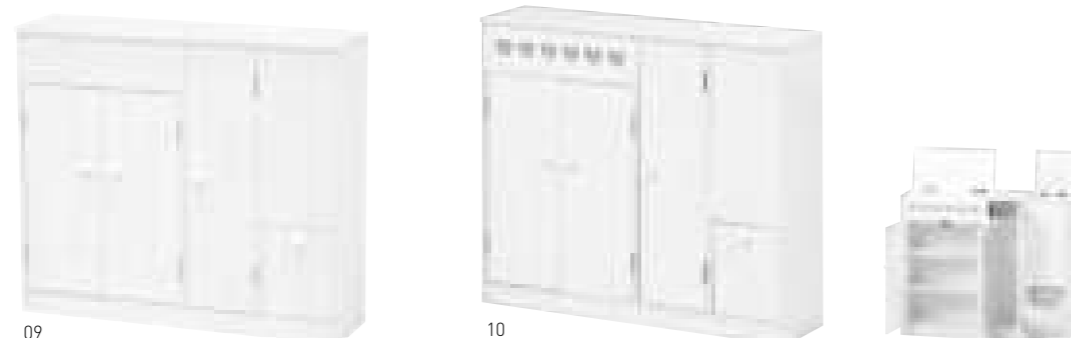

09

10

トイレラック

11 **MTR-6437**  
 JAN: 4934257235921  
 W19×D16×H62cm  
 ¥12,000 +tax

12 **MTR-6438**  
 JAN: 4934257235938  
 W34×D16×H62cm  
 ¥16,000 +tax

13 **MTR-6459**  
 JAN: 4934257206884  
 W50×D16×H62cm  
 ¥20,000 +tax

1個/ケース  
 主材:桐・化粧繊維板



11

12

13

トイレラック

14 **RTR-1138BR**  
 NEW JAN: 4934257292757

15 **RTR-1138WH**  
 NEW JAN: 4934257292733

16 **RTR-1138NA**  
 NEW JAN: 4934257292740  
 W59×D19.5×H61cm  
 ¥12,000 +tax

1個/ケース  
 主材:プリント紙化粧パーティクルボード  
 可動棚×2枚  
 組立式

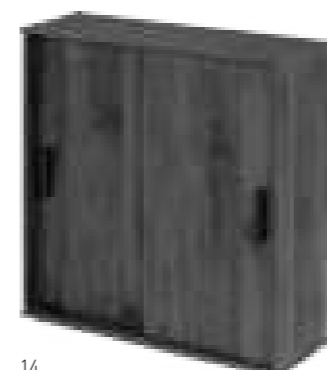

14

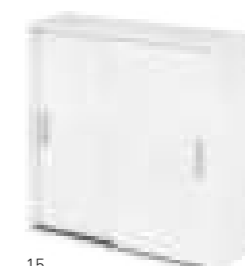

15

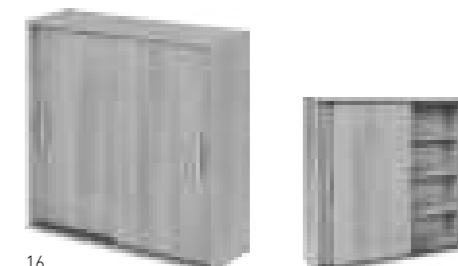

16

トイレラック

17 **RTR-1139BR**  
 NEW JAN: 4934257292788

18 **RTR-1139WH**  
 JAN: 4934257292764

19 **RTR-1139NA**  
 NEW JAN: 4934257292771  
 W74×D19.5×H61cm  
 ¥15,000 +tax

1個/ケース  
 主材:プリント紙化粧パーティクルボード  
 メインラック可動棚×2枚  
 サイドラック可動棚×2枚  
 組立式



17



18

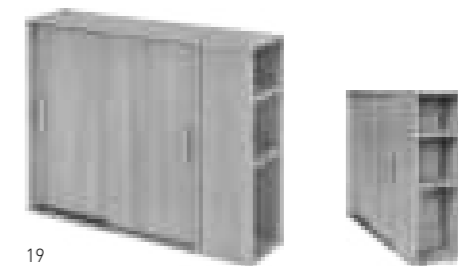

19

トイレラック

20 **MTR-4009WH**  
 JAN: 4934257131162  
 W16×D16×H80cm  
 ¥12,000 +tax

1個/ケース  
 主材:化粧繊維板



20

トイレラック

21 **MTR-7005WH**  
 JAN: 4934257161923

22 **MTR-7005PI**  
 JAN: 4934257161930  
 W16×D16×H90cm  
 ¥12,000 +tax

1個/ケース  
 主材:化粧繊維板



21



22

トイレラック

23 **MTR-4008WH**  
 JAN: 4934257131186  
 W15.5×D20.5×H93cm  
 ¥12,000 +tax

1個/ケース  
 主材:化粧繊維板



23

トイレラック

24 **MTR-7006WH**  
 JAN: 4934257161947

25 **MTR-7006PI**  
 JAN: 4934257161954  
 W15.5×D19×H93cm  
 ¥14,000 +tax

1個/ケース  
 主材:化粧繊維板



24



25

# DRESSER

## ドレッサー

01 **MD-6575WH**  
NEW JAN: 4934257292382  
W75×D47×H123cm

02 **MD-6576WH**  
NEW JAN: 4934257292399  
W75×D47×H122cm  
天板高さ: 75.5cm  
スツール: W36×D36×H45cm  
¥60,000 +tax

1セット/ケース  
主材:化粧繊維板  
脚部:天然木  
張地:ポリエステル  
LEDライト付  
組立式



QRコードよりMD-6575の機能を  
動画でご覧いただけます



01



02

## ドレッサー

03 **MD-6578WH**  
NEW JAN: 4934257292191  
W75×D47×H123cm

04 **MD-6579WH**  
NEW JAN: 4934257292207  
W75×D47×H122cm  
天板高さ: 75.5cm  
スツール: W36×D36×H45cm  
¥50,000 +tax

1セット/ケース  
主材:化粧繊維板  
脚部:天然木  
張地:ポリエステル  
組立式



03



04



05

## ドレッサー

06 **MD-6568WH**  
JAN: 4934257268424  
W75×D40×H138cm  
天板高さ: 74cm  
スツール: W37×D29×H45.5cm  
¥40,000 +tax

1セット/ケース  
主材:化粧繊維板  
脚部:天然木  
張地:ポリエステル  
組立式



06



07

## ドレッサー

07 **MD-6563WH**  
JAN: 4934257275309  
W90×D40×H144cm  
天板高さ: 75cm  
スツール: W36.5×D28.5×H45cm  
¥40,000 +tax

1セット/ケース  
主材:化粧繊維板  
脚部:天然木  
張地:ポリエステル  
組立式



08



09

## ドレッサー

08 **MD-6587WH**  
NEW JAN: 4934257296564  
W53×D65/40×H106.5cm  
スツール: φ30×H43.5cm  
張地:ポリエステル  
¥35,000 +tax

1セット/ケース  
天板高さ: 68.5cm  
主材:合成樹脂化粧繊維板(メラミン樹脂)  
脚部:天然木  
2ロコンセント付  
組立式

09 **MD-6587DBR**  
NEW JAN: 4934257296557  
W53×D65/40×H106.5cm  
スツール: W33×D27×H43.5cm  
張地:合成皮革

## ドレッサー

12 **MD-6577WH**  
NEW JAN: 4934257292184  
W50×D61/44.5×H100cm  
スツール: φ30×H39.5cm  
張地:ポリエステル  
¥35,000 +tax

1セット/ケース  
天板高さ: 68cm  
主材:合成樹脂化粧繊維板(メラミン樹脂)  
脚部:天然木  
2ロコンセント付  
組立式

13 **MD-6577DBR**  
NEW JAN: 4934257292177  
W50×D61/44.5×H100cm  
スツール: W33×D27×H39.5cm  
張地:合成皮革



## ドレッサー

14 **MD-6566WH**  
JAN: 4934257258807  
W75×D50/40×H109/73.5cm  
天板高さ: 73.5cm  
スツール: W37×D29×H45.5cm  
¥35,000 +tax

1セット/ケース  
主材:化粧繊維板  
脚部:天然木  
張地:ポリエステル  
組立式



14



10



11

## ドレッサー

10 **MD-6588WH**  
NEW JAN: 4934257296588  
W69×D65/40×H106.5cm  
スツール: φ30×H43.5cm  
張地:ポリエステル  
¥40,000 +tax

1セット/ケース  
天板高さ: 68.5cm  
主材:合成樹脂化粧繊維板(メラミン樹脂)  
脚部:天然木  
2ロコンセント付  
組立式

11 **MD-6588DBR**  
NEW JAN: 4934257296571  
W69×D65/40×H106.5cm  
スツール: W33×D27×H43.5cm  
張地:合成皮革



12



13

## テーブル

15 **MT-6558WH**  
JAN: 4934257235914  
W70×D40×H40cm  
¥22,000 +tax

1個/ケース  
主材:化粧繊維板  
脚部:天然木  
ミラー付  
組立式



15

コスメテーブル

- 01 **RD-1125WS**  
JAN: 4934257280761
- 02 **RD-1125GY**  
JAN: 4934257280778  
W75×D45×H38cm  
¥30,000 +tax

1個/ケース  
主材:プリント紙化粧パーティクルボード  
組立式

- 03 **RD-1126WS**  
JAN: 4934257280655

- 04 **RD-1126GY**  
JAN: 4934257280662  
W95×D45×H38cm  
¥35,000 +tax

1個/ケース  
主材:プリント紙化粧パーティクルボード  
組立式

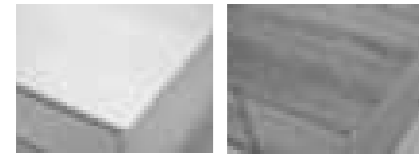

ロードレジャー

- 05 **RD-1627GY**  
NEW JAN: 4934257293075

- 06 **RD-1627NA**  
NEW JAN: 4934257293082

- 07 **RD-1627WS**  
NEW JAN: 4934257293068  
W62.5~109×D39.5×H41/71.5cm  
¥30,000 +tax

1個/ケース  
主材:プリント紙化粧パーティクルボード  
2口コンセント付  
キャスター付  
伸縮式  
組立式

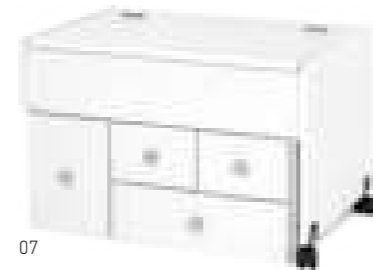

コスメワゴン

- 08 **RUD-1830NA**  
NEW JAN: 4934257292801

- 10 **RUD-1830BR**  
NEW JAN: 4934257292818

- 09 **RUD-1830WH**  
NEW JAN: 4934257292795  
W42.5×D31×H51/82cm  
¥18,000 +tax

1個/ケース  
主材:プリント紙化粧パーティクルボード  
キャスター付  
組立式



ジュエリーテーブル

- 11 **MT-6645WH**  
NEW JAN: 4934257284325  
W75×D40/50×H40.5/74cm  
¥22,000 +tax

1個/ケース  
主材:化粧繊維板  
組立式



ジュエリーテーブル

- 12 **MT-6644WH**  
NEW JAN: 4934257298322  
W75×D40/50×H40.5/74cm  
¥22,000 +tax

1個/ケース  
主材:化粧繊維板  
組立式



ミラー付き収納庫

- 13 **RD-1831NA**  
NEW JAN: 4934257292832

- 14 **RD-1831WH**  
NEW JAN: 4934257292849

- 15 **RD-1831BR**  
NEW JAN: 4934257292825  
W38×D31×H159.5cm  
¥40,000 +tax

1個/2ケース  
主材:プリント紙化粧パーティクルボード  
可動棚×3枚  
組立式



ミラー

- 16 **MD-7740WH**  
JAN: 4934257173544

- 17 **MD-7740BR**  
JAN: 4934257173551  
W33×D4.5×H150cm  
¥18,000 +tax

3個/ケース  
主材:ポリスチレン・ポリプロピレン・スチール



収納付ミラー

- 18 **MD-6565WH**  
JAN: 4934257224826  
W35×D35×H152.5cm  
¥23,000 +tax

1個/ケース  
主材:化粧繊維板  
組立式

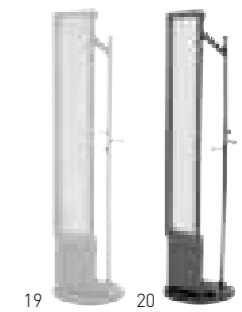

回転ミラー

- 19 **VD-7039NA**  
JAN: 4934257270687

- 20 **VD-7039BR**  
JAN: 4934257270670

- 21 **VD-7039WH**  
JAN: 4934257270694  
Wφ45×H170cm  
¥29,000 +tax

1個/ケース  
主材:ラバーウッド  
回転式  
ハンガーラック付  
組立式



コスメワゴン

- 01 **MUD-6649WH**  
JAN: 4934257227421
- 02 **MUD-6649PI**  
JAN: 4934257256650  
W45×D27×H51.5cm  
¥26,000 +tax

1個/ケース  
主材:化粧繊維板  
キャスター付  
キャスター組立式



01



02



コスメワゴン

- 03 **MUD-6648WH**  
JAN: 4934257227414  
W44×D20×H57cm  
¥22,000 +tax

1個/ケース  
主材:化粧繊維板  
キャスター付  
キャスター組立式



03

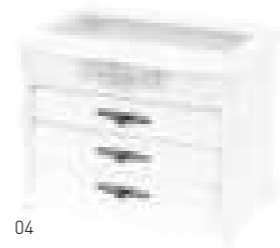

04



05

ジュエリーボックス

- 04 **MUD-6128WH**  
NEW JAN: 4934257286190  
W26×D16.5×H20cm  
¥12,000 +tax

1個/ケース  
主材:化粧繊維板

- 05 **MUD-6129WH**  
NEW JAN: 4934257286206  
W26×D16.5×H28cm  
¥15,000 +tax



06



07

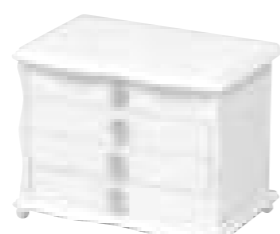

08



09

ジュエリーボックス

- 06 **MUD-6888WH**  
JAN: 4934257219549  
W26×D16.5×H20cm  
¥12,000 +tax

1個/ケース  
主材:化粧繊維板

- 07 **MUD-6888PI**  
JAN: 4934257219556

ジュエリーボックス

- 08 **MUD-6111WH**  
JAN: 4934257159210  
W26×D16.5×H20cm  
¥12,000 +tax

1個/ケース  
主材:化粧繊維板

- 09 **MUD-6111BR**  
JAN: 4934257174985

コスメボックス

- 10 **MUD-6740WH**  
NEW JAN: 4934257268387
- 11 **MUD-6740GY**  
NEW JAN: 4934257268370
- 12 **MUD-6740CG**  
NEW JAN: 4934257268363  
W27×D18×H35cm  
¥15,000 +tax

1個/ケース  
主材:化粧繊維板



10



11



12

コスメボックス

- 13 **MUD-6930WH**  
JAN: 4934257163286
- 14 **MUD-6930PI**  
JAN: 4934257163330
- 15 **MUD-6930BR**  
JAN: 4934257163293  
W26×D19×H31cm  
¥15,000 +tax

1個/ケース  
主材:化粧繊維板



13



14



15

コスメボックス

- 16 **MUD-6835WH**  
JAN: 4934257238809
- 17 **MUD-6835PI**  
JAN: 4934257238793  
W26×D19×H31cm  
¥15,000 +tax

1個/ケース  
主材:化粧繊維板



16



17



コスメボックス

- 18 **MUD-6830WH**  
JAN: 4934257238786
- 19 **MUD-6830BR**  
JAN: 4934257238779  
W26×D19×H31cm  
¥15,000 +tax

1個/ケース  
主材:化粧繊維板



18



19



コスメボックス

- 20 **MUD-6163EN**  
JAN: 4934257236317
- 21 **MUD-6163BK**  
JAN: 4934257236300  
W26×D19×H32cm  
¥18,000 +tax

1個/ケース  
主材:化粧繊維板



20



21



# ENTRANCE

## シューズラック

01 **MSS-6310NIV**  
JAN: 4934257205641

02 **MSS-6310NA**  
JAN: 4934257238434  
W45×D28×H92cm  
¥15,000 +tax

03 **MSS-6311NIV**  
JAN: 4934257205658

04 **MSS-6311NA**  
JAN: 4934257238441  
W60×D28×H92cm  
¥18,000 +tax

05 **MSS-6312NIV**  
JAN: 4934257205665

06 **MSS-6312NA**  
JAN: 4934257238458  
W45×D28×H128cm  
¥25,000 +tax

07 **MSS-6313NIV**  
JAN: 4934257205672

08 **MSS-6313NA**  
JAN: 4934257238465  
W60×D28×H128cm  
¥26,000 +tax

1個/ケース  
主材:パイン  
フック2個付  
組立式

ルーバーシューズラック

09 **RSR-1700WH**  
NEW JAN: 4934257294850

10 **RSR-1700BR**  
NEW JAN: 4934257294836

**RSR-1700NA**  
NEW JAN: 4934257294843  
W60×D37×H95cm  
¥22,000 +tax

1個/ケース  
主材:プリント紙化粧パーティクルボード  
可動棚×5枚  
組立式

ルーバーシューズラック

**RSR-1701WH**  
NEW JAN: 4934257294881

**RSR-1701BR**  
NEW JAN: 4934257294867

11 **RSR-1701NA**  
NEW JAN: 4934257294874  
W89×D37×H95cm  
¥33,000 +tax

1個/2ケース  
主材:プリント紙化粧パーティクルボード  
可動棚×(大)5枚・(小)5枚  
組立式

シューズラック

12 **RSR-1702BR**  
NEW JAN: 4934257294898

13 **RSR-1702WH**  
NEW JAN: 4934257294911

**RSR-1702NA**  
NEW JAN: 4934257294904  
W60×D37×H95cm  
¥20,000 +tax

1個/ケース  
主材:プリント紙化粧パーティクルボード  
可動棚×5枚  
組立式

シューズラック

**RSR-1703BR**  
NEW JAN: 4934257294928

**RSR-1703WH**  
NEW JAN: 4934257294942

14 **RSR-1703NA**  
NEW JAN: 4934257294935  
W89×D37×H95cm  
¥28,000 +tax

1個/2ケース  
主材:プリント紙化粧パーティクルボード  
可動棚×(大)5枚・(小)5枚  
組立式

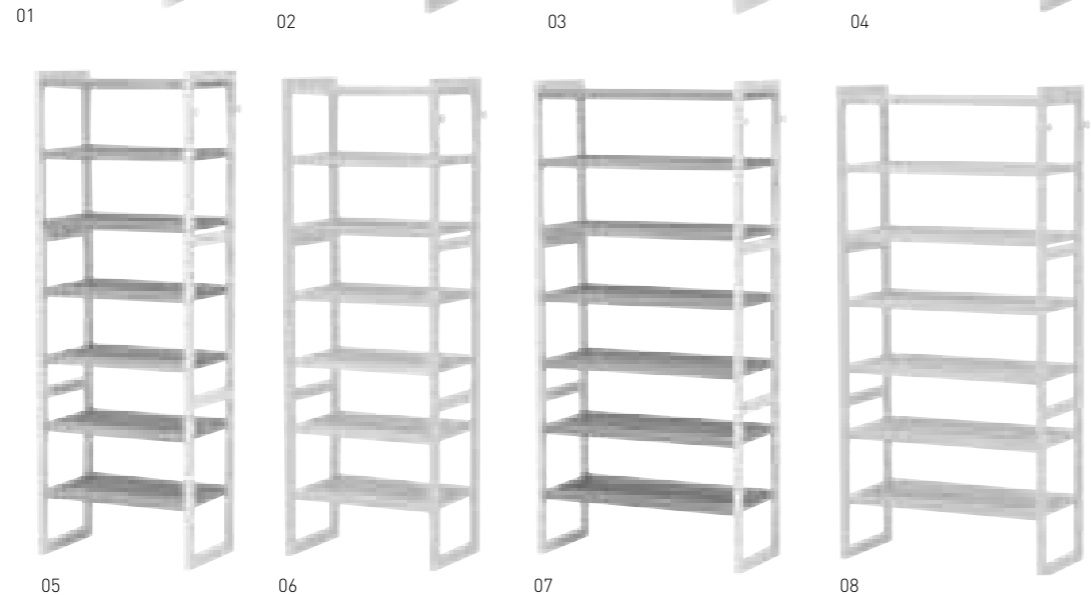

## ベンチチェスト

15 **MBC-6195**  
JAN: 4934257243216  
W40×D28×H37cm  
¥14,000 +tax

16 **MBC-6196**  
JAN: 4934257243223  
W70×D28×H37cm  
¥20,000 +tax

1個/ケース  
主材:桐  
張地:ポリエステル

## 玄関ベンチ

17 **VH-7100LBR**  
JAN: 4934257276443  
W41×D31×H43×SH43cm  
¥13,000 +tax

18 **VH-7101LBR**  
JAN: 4934257276450  
W60×D31×H43×SH43cm  
¥16,000 +tax

19 **VH-7102LBR**  
JAN: 4934257276467  
W90×D31×H43×SH43cm  
¥20,000 +tax

1個/ケース  
主材:ラバーウッド  
張地:合成皮革  
棚:プリント化粧繊維板  
組立式

## 玄関踏み台

20 **VH-7932-45**  
JAN: 4934257219112  
W45×D35×H13.5cm  
¥10,000 +tax

21 **VH-7932-60**  
JAN: 4934257219129  
W60×D35×H13.5cm  
¥11,000 +tax

**VH-7932-90**  
JAN: 4934257219136  
W90×D35×H13.5cm  
¥14,000 +tax

22 **VH-7932-120**  
NEW JAN: 4934257219143  
W120×D35×H13.5cm  
¥18,000 +tax

1個/ケース  
主材:ラバーウッド  
アジャスター付

## 手摺り付き玄関踏み台

23 **VH-7934LBR-S**  
JAN: 4934257284295  
W70×D35×H80cm  
踏み台高: 12cm  
¥14,000 +tax

24 **VH-7934LBR-W**  
JAN: 4934257284301  
W100×D35×H80cm  
踏み台高: 12cm  
¥18,000 +tax

25 **VH-7934LBR-D**  
JAN: 4934257284318  
W76.5×D35×H80cm  
踏み台高: 12cm  
¥18,000 +tax

1個/ケース  
主材:ラバーウッド  
アジャスター付  
組立式

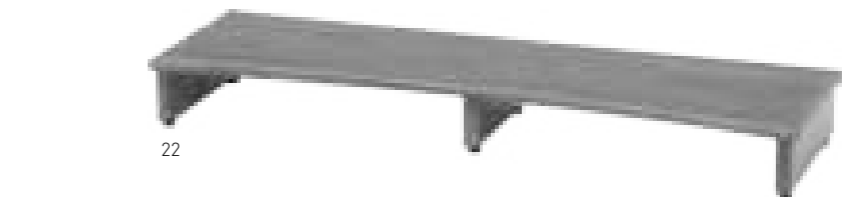
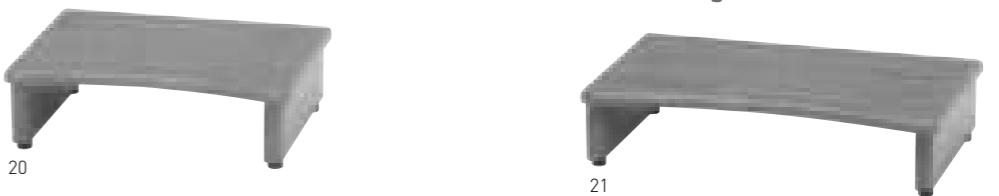



# BED



## ネジレスベッド

- 01 **MB-5150S-NA(シングル)**  
NEW JAN: 4934257296533
- 02 **MB-5150S-LBR(シングル)**  
NEW JAN: 4934257296526
- 03 **MB-5150S-WS(シングル)**  
NEW JAN: 4934257296540  
W99×D207.5×H65×SH36cm  
床面サイズ: W97×L197cm  
¥40,000+tax

1個/ケース  
主材:パイン  
2口コンセント付  
組立式

01



02

03

## ネジレスベッド について

組立時にネジや工具を使用せず、フックをひっかけるだけでパーツを連結できます。  
組立に不慣れな方でも素早く簡単に組立・解体ができる商品です。



**該当商品** MB-5150S / MB-5145S  
MB-5149S



QRコードよりネジレスベッドMB-5150Sの組立の様子を動画でご覧いただけます。

## ネジレスベッド

- 04 **MB-5145S-NA(シングル)**  
NEW JAN: 4934257297448
- 05 **MB-5145S-LBR(シングル)**  
NEW JAN: 4934257297431
- 06 **MB-5145S-WS(シングル)**  
NEW JAN: 4934257297455  
W99.5×D198×H36.5cm  
床面サイズ: W97×L197cm  
¥38,000+tax

1個/ケース  
主材:パイン  
組立式



04



05



06

## ネジレスベッド

- 07 **MB-5149S-NA(シングル)**  
NEW JAN: 4934257297417
- 08 **MB-5149S-LBR(シングル)**  
NEW JAN: 4934257297400
- 09 **MB-5149S-WS(シングル)**  
NEW JAN: 4934257297424  
W99.5×D198×H36.5cm  
床面サイズ: W97×L197cm  
¥35,000+tax

1個/ケース  
主材:パイン  
組立式



07



08



09

ベッド

NEW MB-5915SS-LBR(セミシングルショート)  
JAN: 4934257291248

NEW MB-5915SS-NA(セミシングルショート)  
JAN: 4934257291255

01 MB-5915SS-WS(セミシングルショート)  
NEW JAN: 4934257291262  
W85×D194×H82×SH31/37/43cm  
床面サイズ: W80×L180cm  
¥43,000 +tax

NEW MB-5915S-LBR(シングル)  
JAN: 4934257291279

02 MB-5915S-NA(シングル)  
NEW JAN: 4934257291286

NEW MB-5915S-WS(シングル)  
JAN: 4934257291293  
W102×D211×H82×SH31/37/43cm  
床面サイズ: W97×L197cm  
¥48,000 +tax

03 MB-5915SD-LBR(セミダブル)  
NEW JAN: 4934257291309

NEW MB-5915SD-NA(セミダブル)  
JAN: 4934257291316

NEW MB-5915SD-WS(セミダブル)  
JAN: 4934257291323  
W125×D211×H82×SH31/37/43cm  
床面サイズ: W120×L197cm  
¥55,000 +tax

1個/2ケース  
主材: パイン  
2口コンセント付  
組立式



ベッド

04 MB-5164S-DBR(シングル)  
NEW JAN: 4934257295130

05 MB-5164S-LBR(シングル)  
NEW JAN: 4934257295147

NEW MB-5164S-NA(シングル)  
JAN: 4934257295154  
W97.5×D211.5×H72×SH31/36/41cm  
床面サイズ: W97×L197cm  
¥50,000 +tax

NEW MB-5164SD-DBR(セミダブル)  
JAN: 4934257295161

NEW MB-5164SD-LBR(セミダブル)  
JAN: 4934257295178

06 MB-5164SD-NA(セミダブル)  
NEW JAN: 4934257295185  
W120.5×D211.5×H72×SH31/36/41cm  
床面サイズ: W120×L197cm  
¥58,000 +tax

1個/2ケース  
主材: パイン  
2口コンセント付  
組立式



ベッド

07 MB-5165S-DBR(シングル)  
NEW JAN: 4934257291330

08 MB-5165S-LBR(シングル)  
NEW JAN: 4934257291347

NEW MB-5165S-NA(シングル)  
JAN: 4934257291354  
W98×D225×H73×SH31/36/41cm  
床面サイズ: W97×L210cm  
¥50,000 +tax

NEW MB-5165SD-DBR(セミダブル)  
JAN: 4934257291361

NEW MB-5165SD-LBR(セミダブル)  
JAN: 4934257291378

09 MB-5165SD-NA(セミダブル)  
NEW JAN: 4934257291385  
W120×D225×H73×SH31/36/41cm  
床面サイズ: W120×L210cm  
¥60,000 +tax

1個/2ケース  
主材: パイン  
2口コンセント付  
組立式



ミドルベッド

10 MB-5166S-DBR(シングル)  
NEW JAN: 4934257295154

11 MB-5166S-LBR(シングル)  
NEW JAN: 4934257295107

12 MB-5166S-NA(シングル)  
NEW JAN: 4934257295121  
W98×D225×H93×SH52/57/62cm  
床面サイズ: W97×L210cm  
¥60,000 +tax

1個/2ケース  
主材: パイン  
2口コンセント付  
組立式

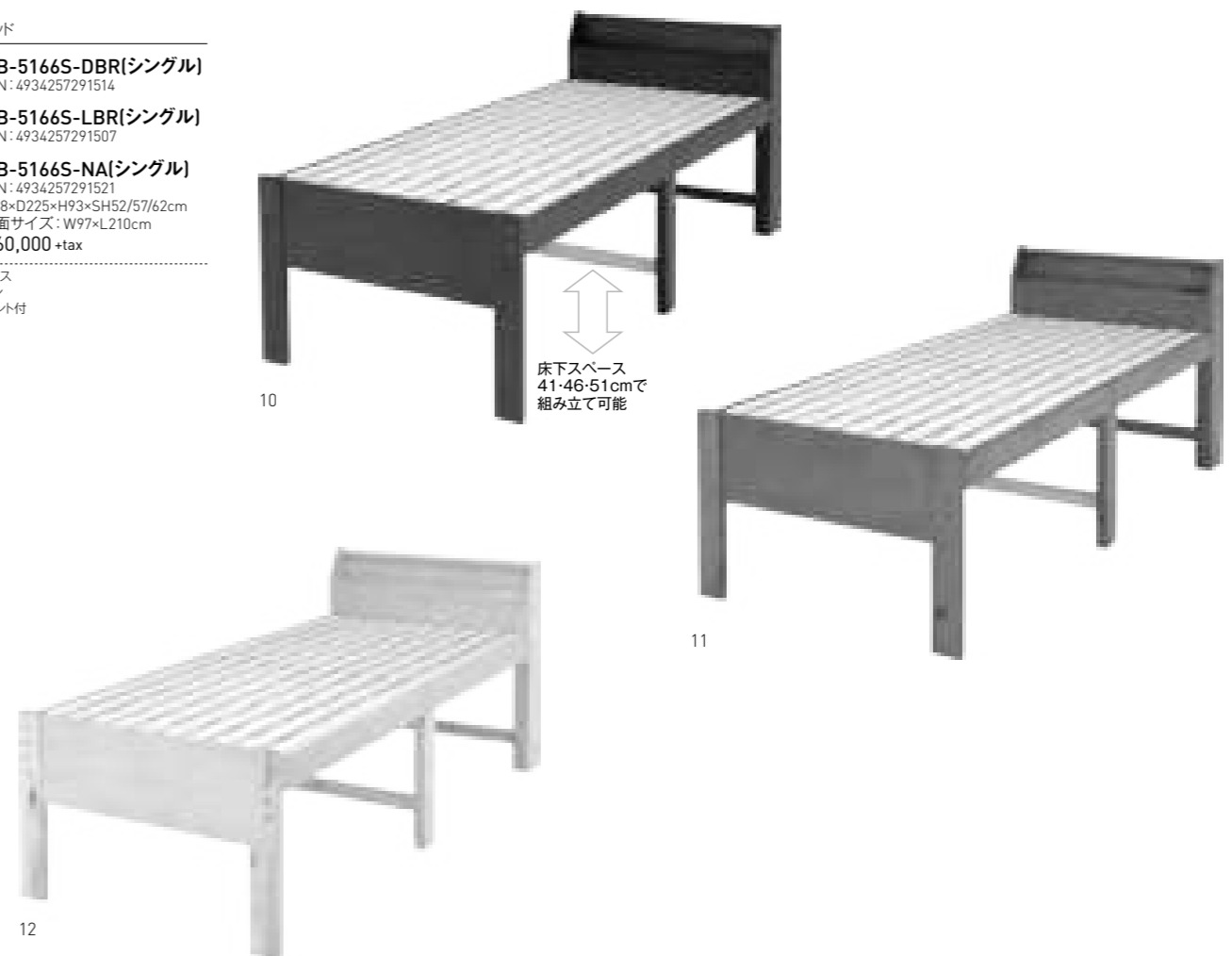

ベッド

- 01 **MB-5107S-WS(シングル)**  
NEW JAN: 4934257293488
- 02 **MB-5107S-NA(シングル)**  
NEW JAN: 4934257293471
- 03 **MB-5107S-LBR(シングル)**  
NEW JAN: 4934257293464  
W100×D206×H70×SH39/34/29cm  
床面サイズ: W97×L197cm  
¥28,000+tax

1個/ケース  
主材:パイン  
組立式



床下スペース  
20.5・25.5・30.5cmで  
組み立て可能

02



03



04



床下スペース  
5・20・25cmで組み立て可能



05

ベッド

- 04 **WB-7706S-NA(シングル)**  
JAN: 4934257278751
- 05 **WB-7706S-DBR(シングル)**  
JAN: 4934257278744  
W102×D210×H11.5/26.5/31.5cm  
床面サイズ: W102×L210cm  
¥26,000+tax

1個/ケース  
主材:パイン  
組立式



06



床下スペース  
0・12・24cmで組み立て可能

ベッド

- 06 **WB-7700S-LBR(シングル)**  
JAN: 4934257251655
- 07 **WB-7700S-WS(シングル)**  
JAN: 4934257251662  
W98×D198×H9.5/21.5/33.5cm  
床面サイズ: W98×L198cm  
¥28,000+tax

1個/ケース  
主材:パイン  
組立式



07

ベッド

- 08 **WB-7705LBR(シングル)**  
JAN: 4934257261739
- 09 **WB-7705WS(シングル)**  
JAN: 4934257261746  
W98×D210×H31/43/55×SH9.5/21.5/33.5cm  
床面サイズ: W98×L200cm  
¥30,000+tax

1個/ケース  
主材:パイン  
2ロコンセント付  
組立式

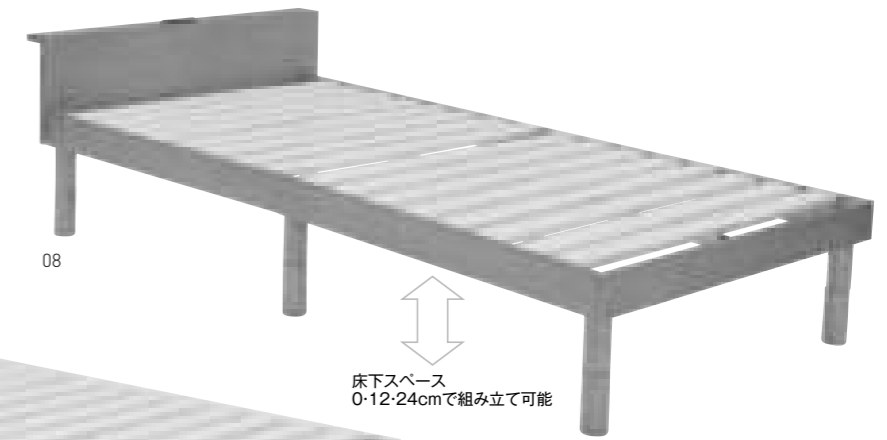

08



床下スペース  
0・12・24cmで組み立て可能



09

ベッド

- 10 **WB-7702S-LBR(シングル)**  
JAN: 4934257270724
- 11 **WB-7702S-DBR(シングル)**  
JAN: 4934257270731  
W98×D196.5×H31cm  
床面サイズ: W98×L196.5cm  
¥33,000+tax

1個/ケース  
主材:パイン  
組立式



10



11

チェスト付ベッド

- 01 **KB-3059S-NS(シングル)**  
NEW JAN: 4934257297899
- 02 **KB-3059S-BR(シングル)**  
NEW JAN: 4934257297882  
W98×D206.5×H82×SH35cm  
床面サイズ: W97.5×L198cm  
¥75,000 +tax

1個/5ケース  
主材:合成樹脂化粧繊維板(メラミン樹脂)  
2ロコンセント付  
引出し5杯付  
組立式



ベッド

- 04 **KB-3052S-NS(シングル)**  
NEW JAN: 4934257297912
- 03 **KB-3052S-BR(シングル)**  
NEW JAN: 4934257297905  
W98×D208×H82×SH35cm  
床面サイズ: W97.5×L198cm  
¥44,000 +tax

1個/3ケース  
主材:合成樹脂化粧繊維板(メラミン樹脂)  
2ロコンセント付  
引出し2杯付  
組立式

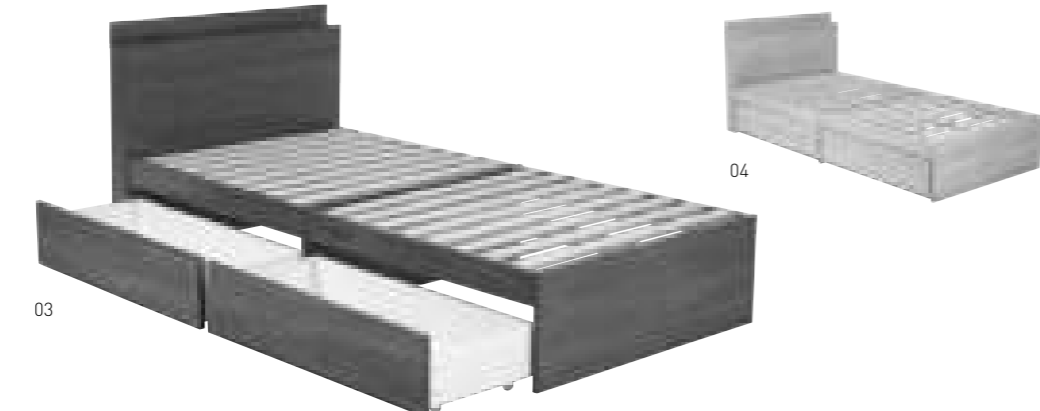

ベッド

- 05 **KB-3052SB-NS(シングル)**  
NEW JAN: 4934257297851
- 06 **KB-3052SB-BR(シングル)**  
NEW JAN: 4934257297844  
W98×D208×H82×SH35cm  
床面サイズ: W97.5×L198cm  
¥35,000 +tax

1個/2ケース  
主材:合成樹脂化粧繊維板(メラミン樹脂)  
2ロコンセント付  
組立式



ベッド

- 07 **WB-7701S-DBR(シングル)**  
JAN: 4934257251679
- 08 **WB-7701S-NA(シングル)**  
JAN: 4934257251686  
W100×D217×H79×SH33/39.5/46cm  
床面サイズ: W99×L197cm  
¥73,000 +tax

1個/2ケース  
主材:ハイン  
2ロコンセント付  
組立式



チェスト付ベッド

- NEW **MB-5057SSS-LBR(セミシングルショート)**  
JAN: 4934257296403
- NEW **MB-5057SSS-NA(セミシングルショート)**  
JAN: 4934257296410
- NEW **MB-5057SSS-WS(セミシングルショート)**  
JAN: 4934257296427  
W84.5×D184×H34.5cm  
床面サイズ: W80×L180cm  
¥70,000 +tax

- 09 **MB-5057S-LBR(シングル)**  
NEW JAN: 4934257291422
- 10 **MB-5057S-NA(シングル)**  
NEW JAN: 4934257291439
- NEW **MB-5057S-WS(シングル)**  
JAN: 4934257291446  
W101.5×D199×H34.5×SH34.5cm  
床面サイズ: W97×L195cm  
¥73,000 +tax

- NEW **MB-5057SD-LBR(セミダブル)**  
JAN: 4934257296434
- NEW **MB-5057SD-NA(セミダブル)**  
JAN: 4934257296441
- NEW **MB-5057SD-WS(セミダブル)**  
JAN: 4934257296458  
W124×D199×H34.5cm  
床面サイズ: W120×L195cm  
¥80,000 +tax

1個/4ケース  
主材:ハイン  
引出し5杯付  
組立式

チェスト付ベッド

- NEW **MB-5059SSS-LBR(セミシングルショート)**  
JAN: 4934257296465
- NEW **MB-5059SSS-NA(セミシングルショート)**  
JAN: 4934257296472
- NEW **MB-5059SSS-WS(セミシングルショート)**  
JAN: 4934257296489  
W84.5×D193×H78.5×SH34.5cm  
床面サイズ: W80×L180cm  
¥78,000 +tax

- NEW **MB-5059S-LBR(シングル)**  
JAN: 4934257291392
- 11 **MB-5059S-NA(シングル)**  
NEW JAN: 4934257291408
- 12 **MB-5059S-WS(シングル)**  
NEW JAN: 4934257291415  
W101.5×D208.5×H78.5×SH34.5cm  
床面サイズ: W97×L195cm  
¥80,000 +tax

- NEW **MB-5059SD-LBR(セミダブル)**  
JAN: 4934257296496
- NEW **MB-5059SD-NA(セミダブル)**  
JAN: 4934257296502
- NEW **MB-5059SD-WS(セミダブル)**  
JAN: 4934257296519  
W124.5×D208.5×H78.5×SH34.5cm  
床面サイズ: W120×L195cm  
¥90,000 +tax

1個/4ケース  
主材:ハイン  
2ロコンセント付  
引出し5杯付  
組立式

引出し付ベッド

- 13 **MB-5034SSS-WH(セミシングルショート)**  
NEW JAN: 4934257296373  
W85×D194×H82×SH31cm  
床面サイズ: W80×L180cm  
¥56,000 +tax
- NEW **MB-5034S-WH(シングル)**  
JAN: 4934257291453  
W102×D211×H82×SH31cm  
床面サイズ: W97×L197cm  
¥65,000 +tax

- NEW **MB-5034SD-WH(セミダブル)**  
JAN: 4934257291460  
W124×D211×H82×SH31cm  
床面サイズ: W120×L197cm  
¥73,000 +tax

1個/2ケース  
主材:ハイン  
2ロコンセント付  
引出し2杯付  
組立式



マットレス付ベッド

**KMB-3105SS-WH(セミシングルショート)**  
JAN: 4934257286336

**KMB-3105SS-BK(セミシングルショート)**  
JAN: 4934257286343  
W80×D180×H42cm  
床面サイズ: W80×L180cm  
1個/ケース  
¥25,000 +tax

01 **KMB-3105WH(シングル)**  
JAN: 4934257272797

02 **KMB-3105BK(シングル)**  
JAN: 4934257272780  
W95×D195×H42cm  
床面サイズ: W95×L195cm  
1個/ケース  
¥28,000 +tax

**KMB-3105SD-WH(セミダブル)**  
JAN: 4934257286350

**KMB-3105SD-BK(セミダブル)**  
JAN: 4934257286367  
W120×D195×H42cm  
床面サイズ: W120×L195cm  
1個/2ケース  
¥32,000 +tax

主材: 積層材  
張地: ポリエステル(マットレス)  
脚部: プラスチック  
ボンネルコイル使用  
組立式

マットレス付ベッド

**KMB-3108SS-WH(セミシングルショート)**  
JAN: 4934257286374

**KMB-3108SS-GY(セミシングルショート)**  
JAN: 4934257286381  
W80×D180×H46cm  
床面サイズ: W80×L180cm  
1個/ケース  
¥35,000 +tax

03 **KMB-3108WH(シングル)**  
JAN: 4934257272810

04 **KMB-3108GY(シングル)**  
JAN: 4934257272803  
W95×D195×H46cm  
床面サイズ: W95×L195cm  
1個/ケース  
¥40,000 +tax

**KMB-3108SD-WH(セミダブル)**  
JAN: 4934257286398

**KMB-3108SD-GY(セミダブル)**  
JAN: 4934257286404  
W120×D195×H46cm  
床面サイズ: W120×L195cm  
1個/2ケース  
¥45,000 +tax

主材: 積層材  
張地: ポリエステル(マットレス)  
脚部: プラスチック  
ポケットコイル使用  
組立式



圧縮した状態でお届けします。

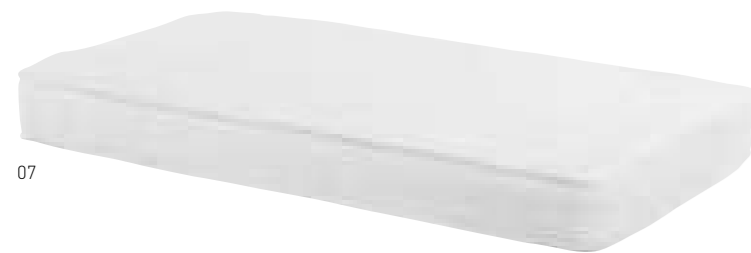

ボンネルコイルマットレス

**KM-3101SSS**  
JAN: 4934257248334  
W80×D180×H16cm  
コイル数: 210  
¥20,000 +tax

07 **KM-3101S**  
JAN: 4934257248358  
W97×D195×H16cm  
コイル数: 282  
¥24,000 +tax

**KM-3101SD**  
JAN: 4934257248365  
W120×D195×H16cm  
コイル数: 338  
¥28,000 +tax

1個/ケース  
張地: ポリエステル  
ボンネルコイル使用

ポケットコイルマットレス

**KM-3102SSS**  
JAN: 4934257248389  
W80×D180×H19cm  
コイル数: 336  
¥26,000 +tax

**KM-3102S**  
JAN: 4934257248402  
W97×D195×H19cm  
コイル数: 465  
¥30,000 +tax

**KM-3102SD**  
JAN: 4934257248419  
W120×D195×H19cm  
コイル数: 589  
¥36,000 +tax

1個/ケース  
張地: ポリエステル  
ポケットコイル使用

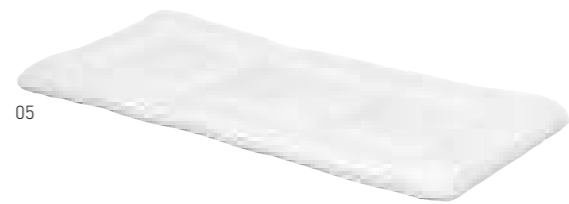

敷ふとん

05 **LM-3111**  
JAN: 4934257287692  
W100×D210×H8cm  
¥16,000 +tax

1個/ケース  
主材: ポリエステル  
張地: ポリエステル  
防タニ性・抗菌防臭性を有するポリエステル原綿マイテイトップIIを使用

硬綿マットレス

06 **LM-1180**  
JAN: 4934257125147  
W91×D195×H4cm  
¥14,000 +tax

1個/ケース  
張地: ポリエステル  
日本製

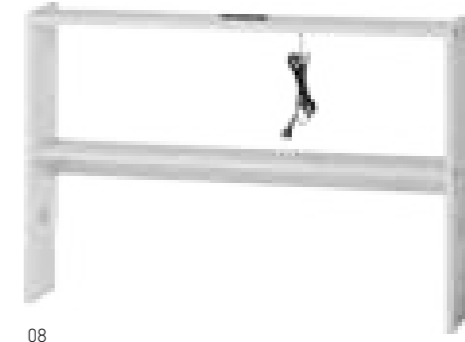

08

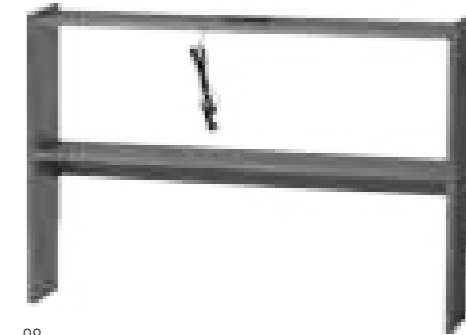

09

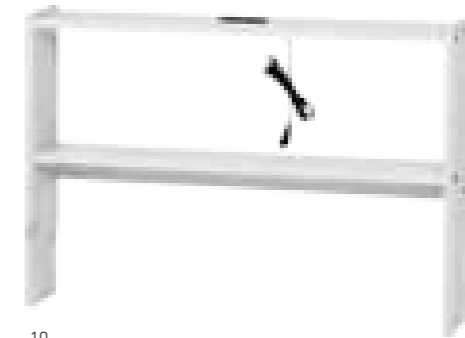

10

ヘッドボード

08 **WH-7708NA**  
NEW JAN: 4934257296915

09 **WH-7708LBR**  
NEW JAN: 4934257296908

10 **WH-7708WS**  
NEW JAN: 4934257296922  
W98×D15×H66cm  
¥15,000 +tax

1個/ケース  
主材: バイブ  
2ロコンセント付  
組立式

BED GUARD

ベッドサイドに「ベッドガード」を組み合わせることで、就寝時の布団ずれを防止します。

ベッドガード

11 **KH-3055BE**  
JAN: 4934257246255

12 **KH-3055WH**  
JAN: 4934257246279

13 **KH-3055DBR**  
JAN: 4934257246262  
W60×D43×H37cm  
¥7,000 +tax

1個/ケース  
主材: スチール

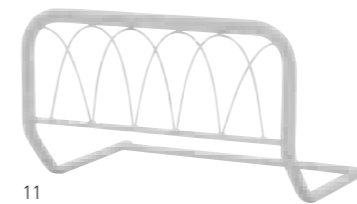

11

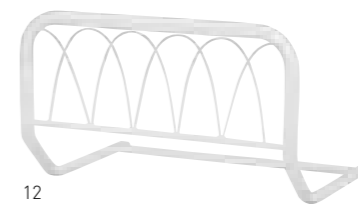

12

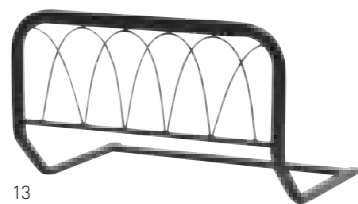

13

ベッドガード

14 **LBG-4297T-NA**  
JAN: 4934257258180

15 **LBG-4297T-LBR**  
JAN: 4934257258173

16 **LBG-4297T-WS**  
JAN: 4934257258197

17 **LBG-4297T-DBR**  
JAN: 4934257258166  
W60×D45×H37cm  
¥12,000 +tax

1個/ケース  
主材: 積層材(白樺)

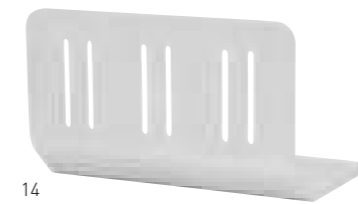

14

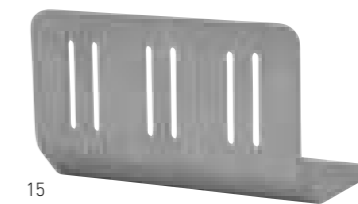

15

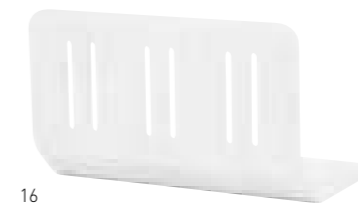

16

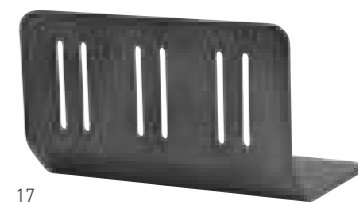

17

ベッド

01 **KH-3707BK(シングル)**  
NEW JAN: 4934257302135



01

02 **KH-3707WH(シングル)**  
NEW JAN: 4934257302142  
W99×D205.5×H30cm  
¥43,000 +tax

1個/ケース  
主材: スチール  
床面: プラスチック  
組立式

ベッド

03 **KH-3087BK(シングル)**  
JAN: 4934257262842  
W99×D206×H59.5×SH33.5cm  
床面サイズ: W97×L197cm  
¥28,000 +tax



03

**KH-3087BK-MS(シングル)**  
JAN: 4934257279987  
W100×D216.5×H64×SH33.5cm  
床面サイズ: W97×L197cm  
2口コンセント付  
¥30,000 +tax

1個/ケース  
主材: スチール  
組立式

ミドルベッド

04 **KH-3097BK(シングル)**  
JAN: 4934257279963  
W100×D207×H79.5×SH53.5cm  
床面サイズ: W97×L197cm  
¥30,000 +tax



04

**KH-3097BK-MS(シングル)**  
JAN: 4934257279970  
W100×D216.5×H84×SH53.5cm  
床面サイズ: W97×L197cm  
2口コンセント付  
¥33,000 +tax

1個/ケース  
主材: スチール  
組立式

ベッド

05 **KH-3085BK-MS(シングル)**  
JAN: 4934257279512



05

06 **KH-3085WH-MS(シングル)**  
JAN: 4934257279529  
W99×D214×H63.5×SH33.5cm  
床面サイズ: W98×L198cm  
¥28,000 +tax

1個/ケース  
主材: スチール  
2口コンセント付  
組立式

ベッド

07 **KH-3085BK(シングル)**  
JAN: 4934257260725



06

**KH-3085WH(シングル)**  
JAN: 4934257260732  
W99×D204×H59.5×SH33.5cm  
床面サイズ: W98×L198cm  
¥25,000 +tax

1個/ケース  
主材: スチール  
組立式

ベッド

08 **KH-3095BK-MS(シングル)**  
JAN: 4934257279536



07

**KH-3095WH-MS(シングル)**  
JAN: 4934257279543  
W99×D214×H81.5×SH53.5cm  
床面サイズ: W98×L198cm  
¥31,000 +tax

1個/ケース  
主材: スチール  
2口コンセント付  
組立式

ベッド

09 **KH-3095BK(シングル)**  
JAN: 4934257268042

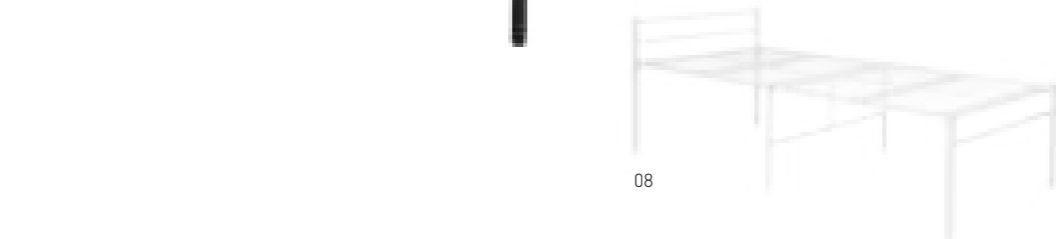

08

**KH-3095WH(シングル)**  
JAN: 4934257268059  
W99×D204×H77.5×SH53.5cm  
床面サイズ: W98×L198cm  
¥28,000 +tax

1個/ケース  
主材: スチール  
組立式

ベッド

09 **KH-3961M-WH(シングル)**  
NEW JAN: 4934257295505



09

10 **KH-3961M-PI(シングル)**  
NEW JAN: 4934257295550

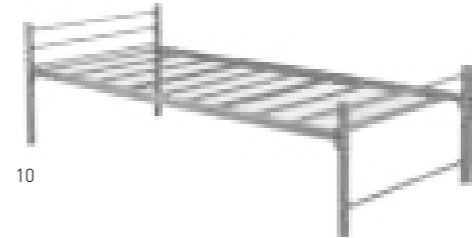

10

11 **KH-3961M-GY(シングル)**  
NEW JAN: 4934257295536



11

NEW **KH-3961M-DBR(シングル)**  
JAN: 4934257295512

NEW **KH-3961M-LT(シングル)**  
JAN: 4934257295543

NEW **KH-3961M-GR(シングル)**  
JAN: 4934257295529  
W100×D220×H89.5×SH40/45/50/55cm  
床面サイズ: W100×L210cm  
¥36,000 +tax

1個/ケース  
主材: スチール  
組立式

床下スペース  
35-40-45-50cmで  
組み立て可能

ベッド

NEW **KH-3961S-WH(シングル)**  
JAN: 4934257300247



12

NEW **KH-3961S-PI(シングル)**  
JAN: 4934257300230

NEW **KH-3961S-GY(シングル)**  
JAN: 4934257300216

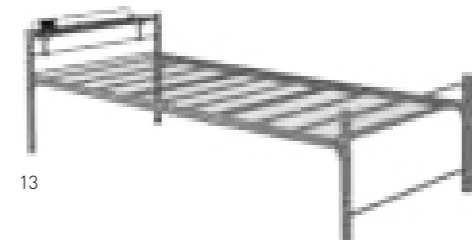

13

12 **KH-3961S-DBR(シングル)**  
NEW JAN: 4934257300193

13 **KH-3961S-LT(シングル)**  
NEW JAN: 4934257300223

14 **KH-3961S-GR(シングル)**  
NEW JAN: 4934257300209  
W100×D232×H73.5×SH40/45/50/55cm  
床面サイズ: W100×L210cm  
¥43,000 +tax

1個/2ケース  
主材: スチール  
棚板: 合成樹脂化粧繊維板  
2口コンセント付  
組立式

床下スペース  
35-40-45-50cmで  
組み立て可能

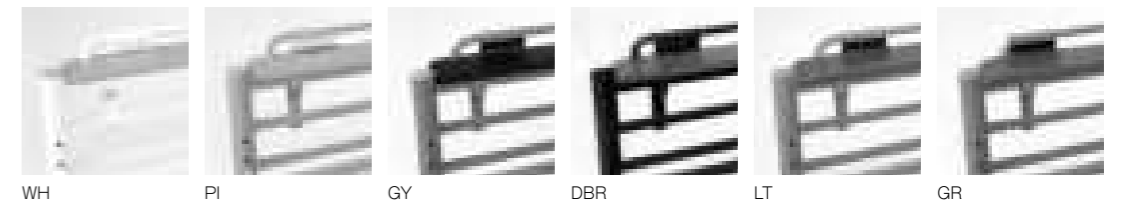

WH

PI

GY

DBR

LT

GR

ベッド

15 **KH-3089WH(シングル)**  
JAN: 4934257262873  
W99×D204.5×H75.5×SH33.5cm  
床面サイズ: W97×L197cm  
¥26,000 +tax



15

1個/ケース  
主材: スチール  
組立式

ベッド

16 **KH-3099S-WH(シングル)**  
NEW JAN: 4934257297158  
W100×D206×H74×SH31/20cm  
床面サイズ: W100×L200cm  
¥32,000 +tax



16

1個/ケース  
主材: スチール  
組立式



3面にお手持ちのカーテンを取り付けてご使用頂けます(カーテンは付属していません)



全サイズ ノーマルシングルベッドに組替可能です



01

ロフトベッド

- |  |   |
|--|---|
| 01 <b>KH-3790WH(シングル)</b><br>NEW JAN: 4934257301688  | NEW <b>KH-3790DBR(シングル)</b><br>JAN: 4934257301657 |
| NEW <b>KH-3790LT(シングル)</b><br>JAN: 4934257301664<br>W97×D220×H139/77.5×SH106/44cm<br>床面サイズ: W93×L198cm<br>¥60,000 +tax | NEW <b>KH-3790PI(シングル)</b><br>JAN: 4934257301671  |

1個/3ケース  
主材: スチール  
2ロコンセント付、カーテンポール付、ハンガーポール付  
組立式

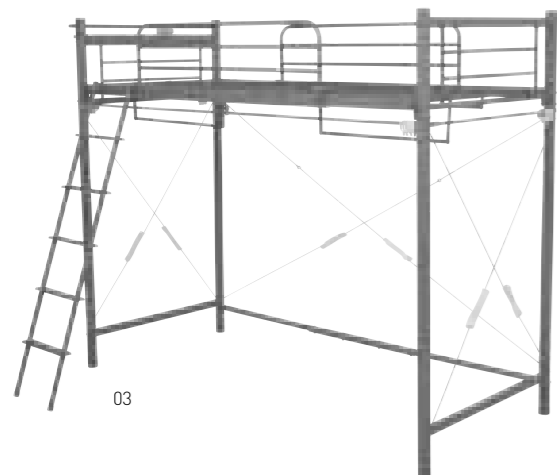

03

ロフトベッド

- |   |   |
|---|---|
| NEW <b>KH-3792WH(シングル)</b><br>JAN: 4934257301763  | NEW <b>KH-3792DBR(シングル)</b><br>JAN: 4934257301732 |
| 03 <b>KH-3792LT(シングル)</b><br>NEW JAN: 4934257301749<br>W97×D220×H184/77.5×SH151/44cm<br>床面サイズ: W93×L198cm<br>¥64,000 +tax | NEW <b>KH-3792PI(シングル)</b><br>JAN: 4934257301756  |

1個/3ケース  
主材: スチール  
2ロコンセント付、カーテンポール付、ハンガーポール付  
組立式

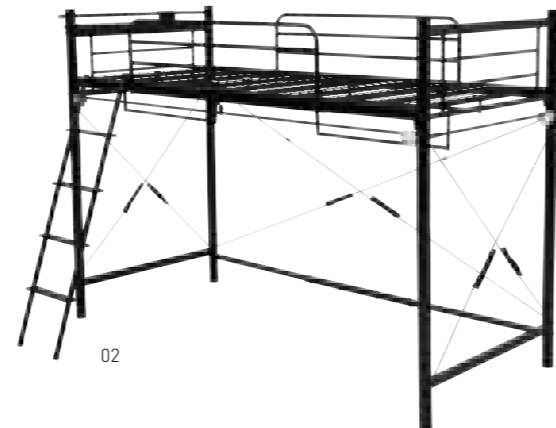

02

ロフトベッド

- |  |  |
|--|--|
| NEW <b>KH-3791WH(シングル)</b><br>JAN: 4934257301725   | 02 <b>KH-3791DBR(シングル)</b><br>NEW JAN: 4934257301695 |
| NEW <b>KH-3791LT(シングル)</b><br>JAN: 4934257301701<br>W97×D220×H159/77.5×SH126/44cm<br>床面サイズ: W93×L198cm<br>¥62,000 +tax | NEW <b>KH-3791PI(シングル)</b><br>JAN: 4934257301718     |

1個/3ケース  
主材: スチール  
2ロコンセント付、カーテンポール付、ハンガーポール付  
組立式

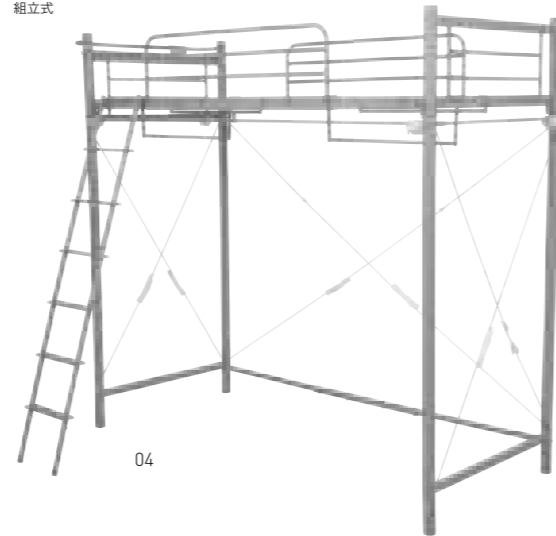

04

ロフトベッド

- |  |   |
|--|---|
| NEW <b>KH-3793WH(シングル)</b><br>JAN: 4934257301800   | NEW <b>KH-3793DBR(シングル)</b><br>JAN: 4934257301770   |
| NEW <b>KH-3793LT(シングル)</b><br>JAN: 4934257301787<br>W97×D220×H209/77.5×SH176/44cm<br>床面サイズ: W93×L198cm<br>¥66,000 +tax | 04 <b>KH-3793PI(シングル)</b><br>NEW JAN: 4934257301794 |

1個/3ケース  
主材: スチール  
2ロコンセント付、カーテンポール付、ハンガーポール付  
組立式



05

ロフトベッド

- |   |   |
|---|---|
| 05 <b>MB-5080LBR(シングル)</b><br>NEW JAN: 4934257291125  | NEW <b>MB-5082LBR(シングル)</b><br>JAN: 4934257291187   |
| NEW <b>MB-5080NA(シングル)</b><br>JAN: 4934257291132  | NEW <b>MB-5082NA(シングル)</b><br>JAN: 4934257291194  |
| NEW <b>MB-5080WS(シングル)</b><br>JAN: 4934257291149<br>W106×D210×H122×SH82.5cm<br>床面サイズ: W97×L197cm<br>¥90,000 +tax  | 07 <b>MB-5082WS(シングル)</b><br>NEW JAN: 4934257291200<br>W106×D210×H186×SH146.5cm<br>床面サイズ: W97×L197cm<br>¥100,000 +tax |
| NEW <b>MB-5081LBR(シングル)</b><br>JAN: 4934257291156   |   |
| 06 <b>MB-5081NA(シングル)</b><br>NEW JAN: 4934257291163   |   |
| NEW <b>MB-5081WS(シングル)</b><br>JAN: 4934257291170<br>W106×D210×H159×SH119.5cm<br>床面サイズ: W97×L197cm<br>¥95,000 +tax |   |

1個/2ケース  
主材: パイン  
2ロコンセント付  
組立式



06



07

システムベッド

- |   |
|---|
| 08 <b>RB-1620S-NA(シングル)</b><br>NEW JAN: 4934257284806   |
| 09 <b>RB-1620S-GY(シングル)</b><br>NEW JAN: 4934257284820   |
| 10 <b>RB-1620S-BR(シングル)</b><br>NEW JAN: 4934257284813<br>ベッド: W102×D203×H119×SH81cm<br>ベッド床面サイズ: W98×L198cm<br>デスク: W120×D55×D72cm<br>ワゴン: W75×D40×H72cm<br>¥100,000 +tax |

1セット/7ケース  
主材: プリント紙化粧繊維板・スチール  
キャスター付(デスク・ワゴン)  
組立式



08



09



10

# KOTATSU

## Kreis クライス



石英管ヒーター 手元コントローラー UV塗装



01

リビングコタツ  
 01 **クライス85NA**  
 NEW JAN: 4934257294829  
 02 **クライス85WN**  
 NEW JAN: 4934257294812  
 W85×D85×H36cm  
 ¥55,000 +tax  
 1個/ケース  
 脚部:ラバーウッド  
 組立式



02



天板固定ネジ付

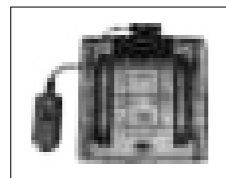

NN-8065 600W  
石英管ヒーター



NA  
天板:天然木化粧繊維板  
(オーク突板)/UV塗装

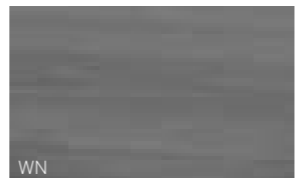

WN  
天板:天然木化粧繊維板  
(ウォールナット突板)/UV塗装

# Lino リノ

フラットヒーター 手元コントローラー UV塗装



06

リビングコタツ  
 06 **リノCF80BR**  
 JAN: 4934257231091  
**リノCF80NA**  
 JAN: 4934257231077  
 W80×D80×H36.5/41.5cm  
 ¥72,000 +tax



07

**リノCF105BR**  
 JAN: 4934257231138  
 07 **リノCF105NA**  
 JAN: 4934257231114  
 W105×D75×H36.5/41.5cm  
 ¥76,000 +tax



08

08 **リノCF120BR**  
 JAN: 4934257223652  
**リノCF120NA**  
 JAN: 4934257231152  
 W120×D80×H36.5/41.5cm  
 ¥80,000 +tax  
 1個/ケース  
 脚部:ラバーウッド  
 組立式

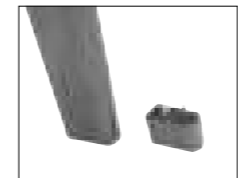

継脚付(5cm)



天板固定ネジ付

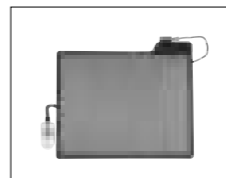

MCR-301E[D] 300W  
フラットカーボンヒーター



BR  
天板:天然木化粧繊維板  
(ウォールナット突板)/  
UV塗装



NA  
天板:天然木化粧繊維板  
(アッシュ突板)/  
UV塗装

# Rune ルーン

フラットヒーター 手元コントローラー UV塗装



03

リビングコタツ  
 03 **ルーン105WN**  
 JAN: 4934257255356  
**ルーン105NA**  
 JAN: 4934257265041  
 W105×D75×H40cm  
 ¥72,000 +tax



04

**ルーン120WN**  
 JAN: 4934257255103  
 04 **ルーン120NA**  
 JAN: 4934257255127  
 W120×D75×H40cm  
 ¥79,000 +tax



05

05 **ルーン150WN**  
 JAN: 4934257255141  
**ルーン150NA**  
 JAN: 4934257255165  
 W150×D80×H40cm  
 ¥100,000 +tax  
 1個/ケース  
 脚部:天然木  
 組立式



天板固定ネジ付

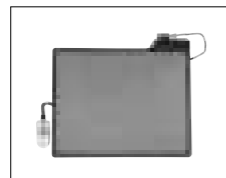

MCR-301E[D] 300W  
フラットカーボンヒーター



WN  
天板:天然木化粧繊維板/UV塗装



NA  
天板:天然木化粧繊維板/UV塗装

# Jester ジェスタ

カーボンヒーター 手元コントローラー 5時間自動オフ UV塗装



09

リビングコタツ  
 09 **ジェスタK105WN**  
 JAN: 4934257246798  
 W105×D75×H37/42/47/52cm  
 ¥82,000 +tax

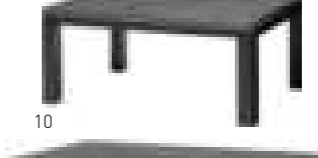

10

10 **ジェスタK120WN**  
 JAN: 4934257244268  
 W120×D80×H37/42/47/52cm  
 ¥90,000 +tax



11

11 **ジェスタK150WN**  
 JAN: 4934257244282  
 W150×D85×H37/42/47/52cm  
 ¥110,000 +tax  
 1個/ケース  
 脚部:ラバーウッド  
 組立式

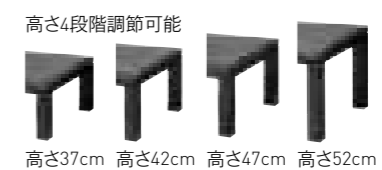

高さ4段階調節可能  
 高さ37cm 高さ42cm 高さ47cm 高さ52cm



継脚付(5cm・10cm)



コード収納ボックス付



天板固定ネジ付



NN-8800TM 500W  
カーボンヒーター

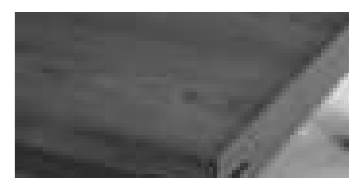

天板:天然木化粧繊維板  
(ウォールナット突板)/UV塗装



# Carmina カルミナ

石英管ヒーター 中間スイッチ UV塗装



- カジュアルコタツ
- 01 **カルミナ950WS**  
JAN: 4934257245494
  - 02 **カルミナ950WN**  
JAN: 4934257245500
  - 03 **カルミナ950NA**  
JAN: 4934257286497  
W90×D50×H35.5(10)cm  
¥30,000 +tax
- 1個/ケース  
脚部:ラバーウッド  
折りたたみ式

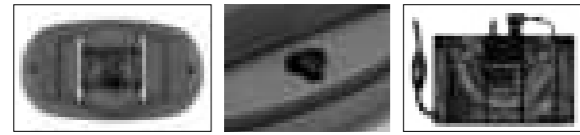

収納に便利な折れ脚 天板固定ネジ付 MS-200H 200W 石英管ヒーター

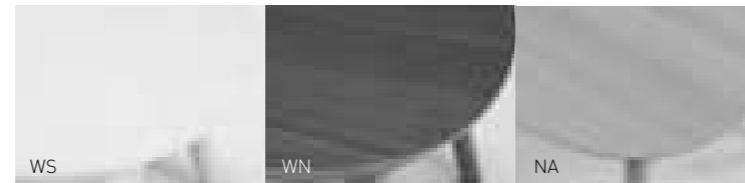

天板:プリント化粧繊維板/UV塗装

# Kotal コタール

石英管ヒーター 中間スイッチ



- カジュアルコタツ
- 04 **コタール9060BG**  
JAN: 4934257286459
  - 05 **コタール9060CW**  
JAN: 4934257286473  
W90×D60×H38.5(12)cm  
¥28,000 +tax
- 1個/ケース  
脚部:ラバーウッド  
折りたたみ式

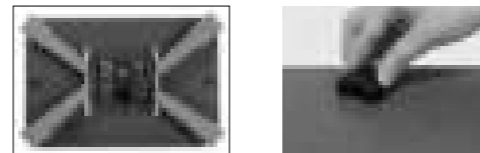

収納に便利な折れ脚 天板固定ネジ付

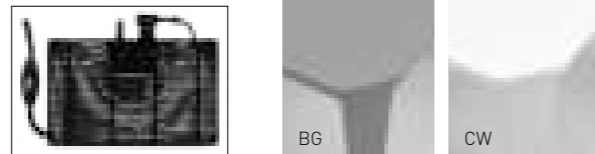

MS-200H 200W 石英管ヒーター 天板:化粧繊維板

# Artena アルテナ

石英管ヒーター 中間スイッチ UV塗装



- カジュアルコタツ
- 06 **アルテナ7560ANA**  
JAN: 4934257275279
  - 07 **アルテナ7560**  
JAN: 4934257255417  
W75×D60×H37(4)2cm  
¥25,000 +tax
- 1個/ケース  
脚部:ラバーウッド  
組立式



継脚付(5cm) コード収納ボックス付 MS-303H 300W 石英管ヒーター

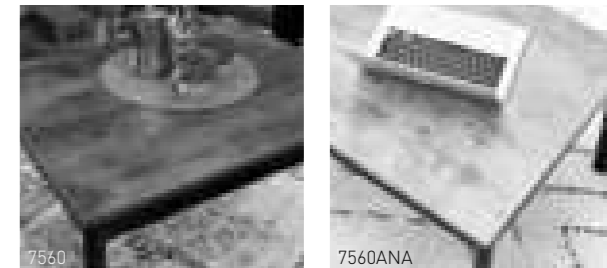

天板:プリント化粧繊維板/UV塗装 天板:プリント化粧繊維板/UV塗装

# Cartes カルテス

石英管ヒーター 中間スイッチ



08

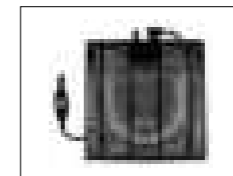

MS-303H 300W 石英管ヒーター

- カジュアルコタツ
- 08 **カルテス7560**  
JAN: 4934257266369  
W75×D60×H36.5cm  
¥25,000 +tax
- 1個/ケース  
脚部:プリント紙化粧繊維板(3Dペーパー)  
組立式



7560 天板:プリント紙化粧繊維板(3Dペーパー)



カジュアルコタツ  
 01 **アベルSE105精円WH** JAN: 4934257244381  
 W105×D75×H35.5cm  
 ¥36,000 +tax  
 02 **アベルSE105精円BR** JAN: 4934257244374  
 W105×D75×H35.5cm  
 ¥36,000 +tax  
 1個/ケース  
 脚部:合成樹脂化粧繊維板(塩化ビニル)  
 組立式



カジュアルコタツ  
 03 **アベルSE80丸WH** JAN: 4934257244367  
 φ80×H35.5cm  
 ¥32,000 +tax  
 04 **アベルSE80丸BR** JAN: 4934257244350  
 φ80×H35.5cm  
 ¥32,000 +tax  
 1個/ケース  
 脚部:合成樹脂化粧繊維板(塩化ビニル)  
 組立式

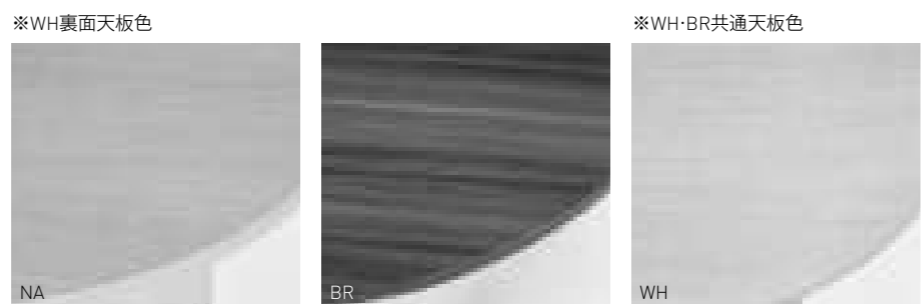

※WH裏面天板色  
 ※WH・BR共通天板色  
 NA 天板:合成樹脂化粧繊維板(塩化ビニル)/リバーシブル  
 BR 天板:合成樹脂化粧繊維板(塩化ビニル)/リバーシブル  
 WH 天板:合成樹脂化粧繊維板(塩化ビニル)/リバーシブル

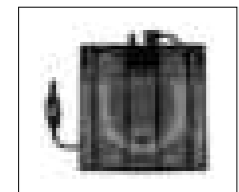

MS-303H 300W  
 石英管ヒーター



カジュアルコタツ  
 05 **KOT-7350-60** JAN: 4934257242493  
 W60×D60×H37(11)cm  
 ¥27,000 +tax  
 06 **KOT-7350-75** JAN: 4934257242509  
 W75×D75×H37(11)cm  
 ¥30,000 +tax  
 07 **KOT-7350-105** JAN: 4934257242516  
 W105×D75×H37(11)cm  
 ¥36,000 +tax  
 1個/ケース  
 脚部:合成樹脂化粧繊維板(塩化ビニル)  
 折りたたみ式

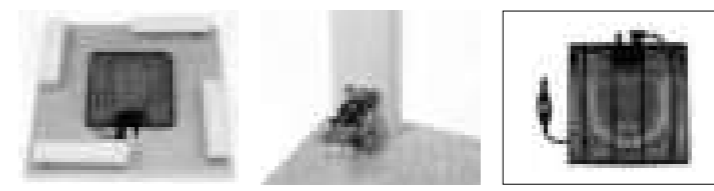

収納に便利な折脚 MS-303H 300W 石英管ヒーター  
 天板:合成樹脂化粧繊維板(塩化ビニル)/リバーシブル



カジュアルコタツ  
 08 **モネ68WS** NEW JAN: 4934257295345  
 脚部:合成樹脂化粧繊維板(塩化ビニル)  
 09 **モネ68NA** NEW JAN: 4934257295352  
 脚部:プリント紙化粧繊維板(3Dペーパー)  
 W68×D68×H36.5cm  
 ¥26,000 +tax  
 1個/ケース  
 折りたたみ式

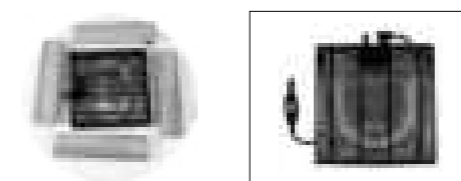

収納に便利な折脚 MS-303H 300W 石英管ヒーター  
 天板:合成樹脂化粧繊維板(塩化ビニル)/リバーシブル  
 天板:プリント紙化粧繊維板(3Dペーパー)/リバーシブル

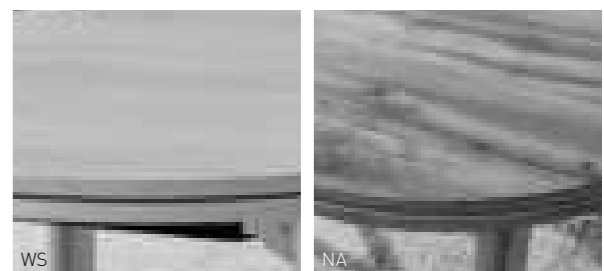

WS 天板:合成樹脂化粧繊維板(塩化ビニル)/リバーシブル  
 NA 天板:プリント紙化粧繊維板(3Dペーパー)/リバーシブル



ハロゲンヒーター 手元コントローラー UV塗装



01

リビングコタツ

01 **アルク1165**  
 JAN: 4934257275187  
 W110×D65×H40cm  
 ¥54,000+tax

1個/ケース  
 脚部:ラバーウッド  
 組立式



コード収納ボックス付



天板固定ネジ付

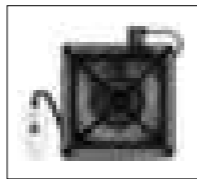

MHU-601E(D) 600W  
 ハロゲンヒーター



天板:天然木化粧繊維板(パイン突板)/UV塗装



ハロゲンヒーター 手元コントローラー UV塗装 ふとんレス



02

ダイニングコタツ

02 **アルクDK**  
 JAN: 4934257285575  
 W120×D75×H65/70cm  
 ¥72,000+tax

1個/ケース  
 脚部:ラバーウッド  
 組立式

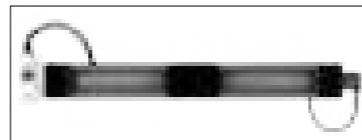

MHL-361E(D) 360W  
 ハロゲンヒーター



天板:天然木化粧繊維板(パイン突板)  
 /UV塗装



継脚付(5cm)



03



03

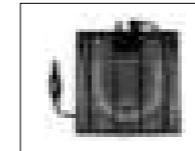

MS-303H 300W  
 石英管ヒーター

石英管ヒーター

中間スイッチ

コタツセット

03 **KOS-7500WN**  
 NEW JAN: 4934257298056  
 テーブル: W65×D45×H62.5cm  
 チェア: W52×D49×H58×SH35cm  
 布団: 203×180cm  
 ¥50,000+tax

1個/ケース  
 テーブル主材:合成樹脂化粧繊維板(塩化ビニル)  
 チェア張地:ポリエステル  
 チェアフレーム:スチール  
 チェア脚部:積層材  
 布団側地:中材:ポリエステル  
 組立式(テーブル+チェア)



04



05



06

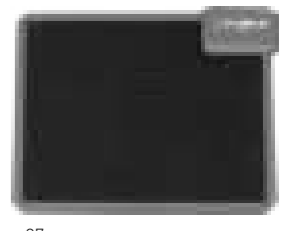

07

フラットヒーター

ふとんレス

3時間自動オフ

デスクヒーターセット

04 **VT-7813DBR-S**  
 NEW JAN: 4934257300674

05 **VT-7813NA-S**  
 NEW JAN: 4934257300681

06 **VT-7813WS-S**  
 NEW JAN: 4934257300698  
 W80×D45×H69cm  
 折りたたみ時: W80×D75×H7cm  
 ¥30,000+tax

1個/ケース  
 天板:プリント化粧繊維板  
 フレーム:ラバーウッド  
 デスクヒーター:KH1800付  
 折りたたみ式  
 組立式

デスクヒーター

07 **KH1800**  
 NEW JAN: 4969638002328  
 W36×D46×H3cm  
 ¥10,000+tax

10個/ケース  
 主材:ABS樹脂  
 消費電力:90W  
 3時間OFFタイマー付

コタツ天板

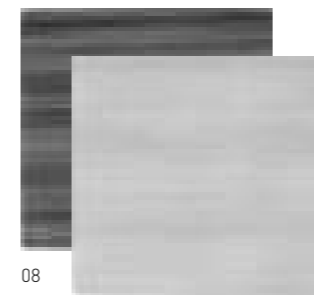

08

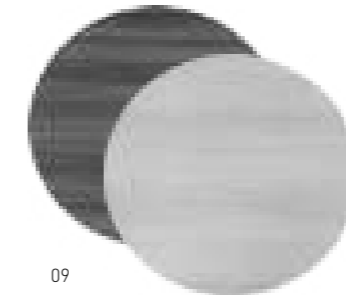

09



10

コタツ天板

08 **KT-508-80**  
 NEW JAN: 4934257295369  
 W80×D80×H1.5cm  
 ¥12,000+tax

09 **KT-508-80マル**  
 NEW JAN: 4934257295376  
 W80×D80×H1.5cm  
 ¥12,000+tax

10 **KT-508-105**  
 NEW JAN: 4934257295383  
 W105×D75×H1.5cm  
 ¥14,000+tax

1個/ケース  
 主材:合成樹脂化粧繊維板(塩化ビニル)  
 リバシブル



エッジ部WH色

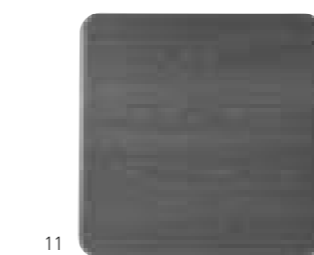

11

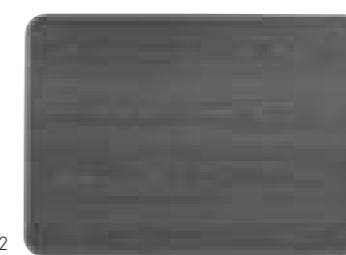

12



13

コタツ天板

11 **KT-507-80**  
 JAN: 4934257275521  
 W80×D80×H3cm  
 ¥16,000+tax

12 **KT-507-105**  
 JAN: 4934257275538  
 W105×D75×H3cm  
 ¥18,000+tax

13 **KT-507-120**  
 JAN: 4934257275545  
 W120×D80×H3cm  
 ¥23,000+tax

1個/ケース  
 天板:プリント化粧繊維板(UV塗装)

# Scelta シェルタ

ハロゲンヒーター 手元コントローラー UV塗装



コタツ(ロータイプ)  
**シェルタT90L**  
JAN: 4934257245968  
01 **シェルタT90NA-L**  
JAN: 4934257246026  
W90×D90×H38/43cm  
¥71,000 +tax



**シェルタT120L**  
JAN: 4934257236416  
**シェルタT120NA-L**  
JAN: 4934257246057  
W120×D80×H38/43cm  
¥76,000 +tax



**シェルタT150L**  
JAN: 4934257236447  
**シェルタT150NA-L**  
JAN: 4934257257381  
W150×D85×H38/43cm  
¥86,000 +tax

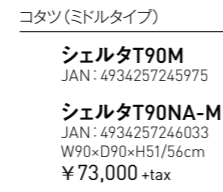

コタツ(ミドルタイプ)  
**シェルタT90M**  
JAN: 4934257245975  
**シェルタT90NA-M**  
JAN: 4934257246033  
W90×D90×H51/56cm  
¥73,000 +tax

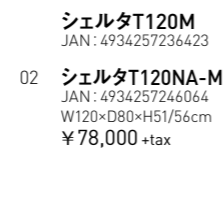

**シェルタT120M**  
JAN: 4934257236423  
02 **シェルタT120NA-M**  
JAN: 4934257246064  
W120×D80×H51/56cm  
¥78,000 +tax



**シェルタT150M**  
JAN: 4934257236454  
**シェルタT150NA-M**  
JAN: 4934257257398  
W150×D85×H51/56cm  
¥88,000 +tax

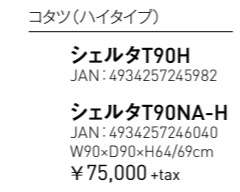

コタツ(ハイタイプ)  
**シェルタT90H**  
JAN: 4934257245982  
**シェルタT90NA-H**  
JAN: 4934257246040  
W90×D90×H64/69cm  
¥75,000 +tax

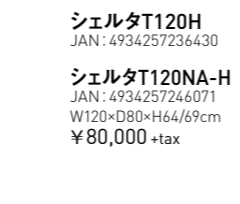

**シェルタT120H**  
JAN: 4934257236430  
**シェルタT120NA-H**  
JAN: 4934257246071  
W120×D80×H64/69cm  
¥80,000 +tax

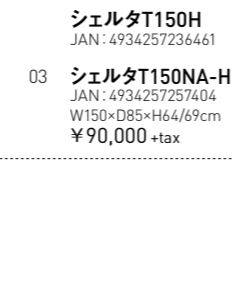

03 **シェルタT150H**  
JAN: 4934257236461  
**シェルタT150NA-H**  
JAN: 4934257257404  
W150×D85×H64/69cm  
¥90,000 +tax

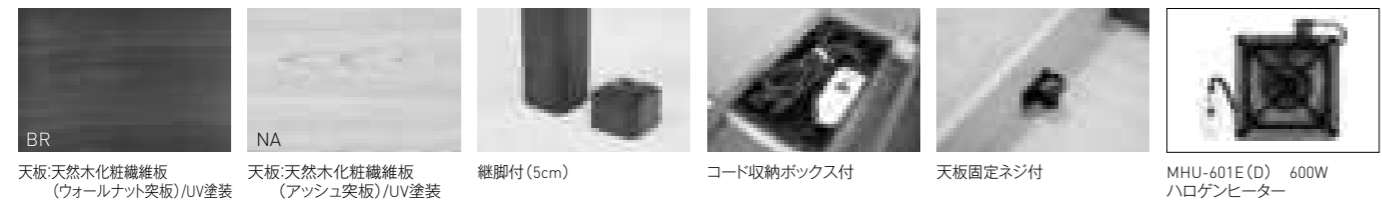

天板:天然木化粧繊維板 (ウォールナット突板)/UV塗装 | 天板:天然木化粧繊維板 (アッシュ突板)/UV塗装 | 継脚付(5cm) | コード収納ボックス付 | 天板固定ネジ付 | MHU-601E(D) 600W ハロゲンヒーター

コタツチェア  
04 **KOC-7059NA**  
NEW JAN: 4934257296892  
05 **KOC-7059BR**  
NEW JAN: 4934257296885  
W55×D62×H85×SH43.5cm  
¥30,000 +tax  
1個/ケース  
主材:天然木  
表面加工:ウレタン樹脂塗装  
張地:合成皮革  
座面:ウレタンフォーム  
キャスター付  
組立式



コタツチェア  
06 **KOC-7058RB**  
JAN: 4934257284721  
W60×D89×H88×SH42cm  
¥63,000 +tax  
1個/ケース  
主材:天然木  
表面加工:ウレタン樹脂塗装  
張地:合成皮革  
座面:ウレタンフォーム  
キャスター付



# 山城 やましろ

ハロゲンヒーター 手元コントローラー UV塗装



ダイニングコタツ  
07 **山城90**  
JAN: 4934257284769  
W90×D90×H43/50/63/70cm  
¥90,000 +tax  
08 **山城135**  
JAN: 4934257284776  
W135×D80×H43/50/63/70cm  
¥110,000 +tax  
1個/ケース  
脚部:ラバーウッド  
組立式

ダイニングコタツ  
09 **山城150**  
JAN: 4934257284783  
W150×D85×H43/50/63/70cm  
¥130,000 +tax  
1個/2ケース  
脚部:ラバーウッド  
組立式

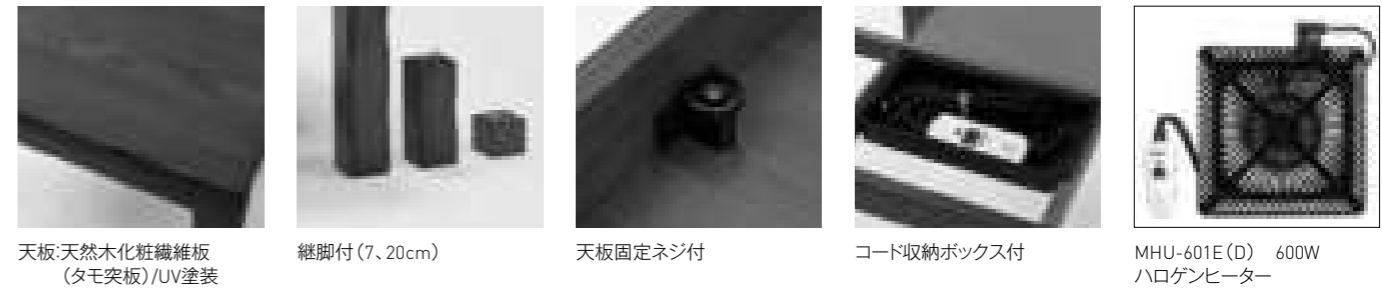

天板:天然木化粧繊維板 (タモ突板)/UV塗装 | 継脚付(7、20cm) | 天板固定ネジ付 | コード収納ボックス付 | MHU-601E(D) 600W ハロゲンヒーター



ハイタイプ薄掛ふとん  
リモコン用ポケット付  
**トルタFH90**  
JAN: 4934257257213  
W90×D60×H73cm  
¥20,000 +tax  
**トルタFH80**  
JAN: 4934257257206  
W80×D80×H73cm  
¥20,000 +tax  
**トルタFH90**  
JAN: 4934257180993  
W90×D90×H73cm  
¥20,000 +tax  
**トルタFH105**  
JAN: 4934257257220  
W105×D80×H73cm  
¥24,000 +tax  
**トルタFH120**  
JAN: 4934257181006  
W120×D80×H73cm  
¥26,000 +tax  
**トルタFH135**  
JAN: 4934257246095  
W135×D80×H73cm  
¥28,000 +tax  
10 **トルタFH150**  
JAN: 4934257181013  
W150×D85×H73cm  
¥30,000 +tax  
1個/ケース  
表地:ポリエステル・綿(シェニール織)  
中綿:ポリエステル  
裏地:スリットコーナー・ポリエステル(ボア)

# KOT-7310

- 石英管ヒーター
- 手元コントローラー
- 省エネスイッチ
- 人感センサー
- UV塗装



二段階の高さ調節



座面の高さ40.5cm (本体の高さ73.5cm)      座面の高さ35.5cm (本体の高さ68.5cm)

コタツチェア

01 **KC-7589DBR**  
JAN: 4934257235228  
W56×D54×H73.5/68.5×SH40.5/35.5cm  
¥28,000 +tax

1個/ケース  
主材:天然木  
張地:合成皮革  
座面:ウレタンフォーム  
座面回転式  
座面高5cm組替可能(スプーサー)  
組立式

ハイタイプ薄掛ふとん

- マロンFH960**  
JAN: 4934257245173  
W90×D60×H70cm  
¥20,000 +tax
- マロンFH80**  
JAN: 4934257245180  
W80×D80×H70cm  
¥20,000 +tax
- マロンFH105**  
JAN: 4934257245197  
W105×D80×H70cm  
¥22,000 +tax
- マロンFH135**  
JAN: 4934257245203  
W135×D80×H70cm  
¥26,000 +tax
- 02 **マロンFH150**  
JAN: 4934257245210  
W150×D90×H70cm  
¥28,000 +tax

1個/ケース  
表地:ポリエステル  
中綿:ポリエステル  
裏地:スリットコーナーポリエステル



03

04

05

06

高さ6段階調節可能



07

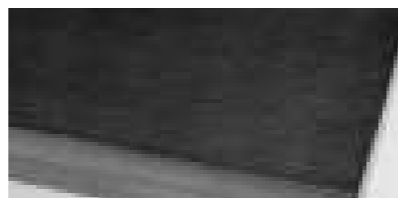

天然木化粧繊維板(オーク突板)/UV塗装

ダイニングコタツ

03 **KOT-7310DBR-960**  
JAN: 4934257232173  
W90×D60×H45/50/55/60/65/70cm  
¥68,000 +tax

04 **KOT-7310DBR-80**  
JAN: 4934257232203  
W80×D80×H45/50/55/60/65/70cm  
¥70,000 +tax

05 **KOT-7310DBR-105**  
JAN: 4934257232227  
W105×D80×H45/50/55/60/65/70cm  
¥75,000 +tax

06 **KOT-7310DBR-135**  
JAN: 4934257232241  
W135×D80×H45/50/55/60/65/70cm  
¥78,000 +tax

07 **KOT-7310DBR-150★**  
JAN: 4934257232265  
W150×D90×H45/50/55/60/65/70cm  
¥90,000 +tax

1個/ケース  
脚部:ラバーウッド  
組立式



LH-G6FZ 600W  
石英管ヒーター



継脚付(5cm×110cm×2)



コード収納ボックス付



天板固定ネジ付

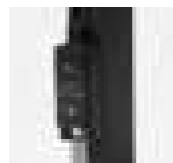

人感センサー付

## コタツヒーター一覧

	LH-G6FZ (電源コードの形式LK-CL)	NN-8065	MS-303H	MS-200H
発熱体	石英管ヒーター(2灯式)	石英管ヒーター(2灯式)	U字型石英管ヒーター	U字型石英管ヒーター
定格	AC100V 600W 50-60Hz	AC100V 600W 50-60Hz	AC100V 300W 50-60Hz	AC100V 200W 50-60Hz
サイズ	縦290×横290×高さ48mm	縦290×横290×高さ55mm	縦288×横288×高さ63mm	縦180×横288×高さ63mm
質量	1.5kg	1.5kg	1.0kg	1.0kg
安全装置	温度ヒューズ	温度ヒューズ	温度ヒューズ/電流ヒューズ	温度ヒューズ/電流ヒューズ
ファン付	○	○	×	×
ポイント	丸打ちコード3m 手元コントローラー 省エネスイッチ 人感センサー	丸打ちコード3m 手元コントローラー (K-60/連続電力自動制御)	丸打ちコード3m 温調ソマミ無段階可変式 中間スイッチ	丸打ちコード3m 温調ソマミ無段階可変式 中間スイッチ

	MHL-361E(D)	MHU-601E(D)	NN-8800TM	MCR-301E(D)	KH1800
発熱体	ハロゲンヒーター(2灯式)	U字型ハロゲンヒーター	カーボンヒーター(2灯式)	フラットカーボンヒーター	PVCコードヒーター
定格	AC100V 360W 50-60Hz	AC100V 600W 50-60Hz	AC100V 500W 50-60Hz	AC100V 300W 50-60Hz	AC100V 90W 50-60Hz
サイズ	縦92×横780×高さ70mm	縦290×横290×高さ41mm	縦190×横690×高さ75mm	縦610×横553×高さ28mm	縦360×横460×高さ30mm
質量	1.7kg	1.5kg	2.5kg	1.5kg	1.0kg
安全装置	温度ヒューズ/電流ヒューズ	温度ヒューズ/電流ヒューズ	温度ヒューズ	温度ヒューズ/電流ヒューズ	温度ヒューズ
ファン付	×	○	○	×	×
ポイント	丸打ちコード3m 手元コントローラー ふとんレス (KE21D/連続電力自動制御)	丸打ちコード3m 手元コントローラー (KE21D/連続電力自動制御)	丸打ちコード3m 手元コントローラー 5時間自動オフ (HK-40TM/連続電力自動制御)	丸打ちコード3m 手元コントローラー (KE21/連続電力自動制御)	丸打ちコード1.8m 3時間自動オフ ふとんレス (連続電力自動制御)

## 機能アイコンについて

- カーボンヒーター** 遠赤外線効果の高いタイプのヒーターです。
- 中間スイッチ** 電源コード中間に、電源を切ることができるスイッチが付いています。
- ふとんレス** こたつふとんを掛けなくても温かさを感じられる仕様です。
- フラットヒーター** 薄型なのでこたつ内部を広く使え、ヒーターが目立ちません。幅が広いので、内部をムラなく温めてくれます。
- 手元コントローラー** 温度調節機能の付いた手元コントローラーが付属しています。
- 省エネスイッチ** 手元コントローラーの省エネスイッチを押すと、消費電力を一律15%カットします。(温度設定に関わらず)
- 石英管ヒーター** 即暖性はやや劣りますが、体をじっくりと温めてくれます。
- 人感センサー** 人の在・不在を感知し、自動で電源を切ることができるセンサーが付いています。
- 消費電力** 消費電力 約15% DOWN
- ハロゲンヒーター** 即暖性に優れ、スイッチを入れてすぐに温かさを実感できます。
- UV塗装** 塗装部に紫外線を照射することで天板表面を硬化し、キズがつきにくい塗装です。
- 3/5時間自動オフ** 所定の時間が経つと自動で電源が切れる機能が付いています。
- リバーシブル天板** 天板の裏表でカラーを変えることができる商品です。

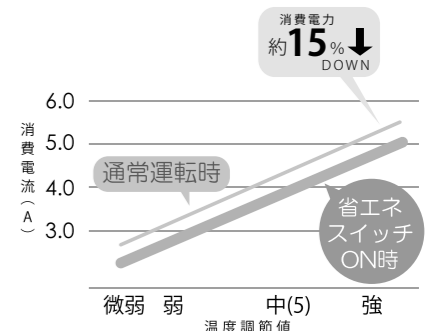

# GARDEN & OUTDOOR

## テーブル

01 **LT-4185BL**  
NEW JAN: 4934257290234  
φ50×H72cm  
¥16,000 +tax

1個/ケース  
主材: スチール  
天板: 陶器  
組立式

## チェア

02 **LC-4186**  
NEW JAN: 4934257213240  
W38×D50×H90×SH45cm  
¥13,000 +tax

2個/ケース  
主材: スチール  
折りたたみ式

## フラワースタンド

04 **LCF-4317S-BL**  
NEW JAN: 4934257290258  
W30×D30×H31cm  
¥8,000 +tax

4個/ケース  
主材: スチール  
天板: 陶器

## フラワースタンド

05 **LCF-4318L-BL**  
NEW JAN: 4934257290265  
W35×D35×H36cm  
¥10,000 +tax

4個/ケース  
主材: スチール  
天板: 陶器

## フラワースタンド

06 **LCF-4319BL**  
NEW JAN: 4934257290241  
W58×D25×H63cm  
¥12,000 +tax

1個/ケース  
主材: スチール  
天板: 陶器

## フラワースタンド

07 **LCF-4699BL**  
NEW JAN: 4934257290272  
W41×D41×H50cm  
¥10,000 +tax

1個/ケース  
主材: スチール  
天板: 陶器

## テーブル

08 **LT-4480LBL**  
NEW JAN: 4934257301817  
φ50×H72cm  
¥16,000 +tax

1個/ケース  
主材: スチール  
天板: 陶器  
組立式

## チェア

09 **LC-4481LBL**  
NEW JAN: 4934257301824  
W40×D52×H88.5×SH46cm  
¥16,000 +tax

2個/ケース  
主材: スチール  
座面: 陶器  
折りたたみ式

## サイドテーブル

11 **LST-4483LBL**  
NEW JAN: 4934257301848  
φ39×H51cm  
¥9,000 +tax

1個/ケース  
主材: スチール  
天板: 陶器  
組立式



01



02

## キャビネット

03 **LCC-4316BL**  
NEW JAN: 4934257290227  
W42×D31×H107cm  
¥16,000 +tax

1個/ケース  
主材: スチール  
天板: 陶器  
棚: 陶器  
組立式



03



04



05



06



07



08



09



10

## デスクチェアセット

10 **LDC-4482LBL**  
NEW JAN: 4934257301831  
テーブル: W60×D35×H71cm  
チェア: W38×D53×H90×SH45cm  
¥23,000 +tax

1セット/1ケース  
主材: スチール  
天板: 陶器  
組立式

## フラワースタンド

12 **LCF-4484LBL**  
NEW JAN: 4934257301855  
W20×D20×H55cm  
¥7,000 +tax

1個/ケース  
主材: スチール  
天板: 陶器

## フラワースタンド

13 **LCF-4485LBL**  
NEW JAN: 4934257301862  
W24×D24×H61cm  
¥7,000 +tax

1個/ケース  
主材: スチール  
天板: 陶器



11



12



13



GARDEN & OUTDOOR



15



16



## テーブルチェアセット

15 **LGS-4682S-BK**  
NEW JAN: 4934257301893

16 **LGS-4682S-BE**  
NEW JAN: 4934257301909  
テーブル: φ51×H50.5cm  
チェア: W60×D67×H87×SH44cm  
¥24,000 +tax

1セット/1ケース  
主材: スチール  
天板: 強化ガラス  
張地: ポリエステル  
折りたたみ式

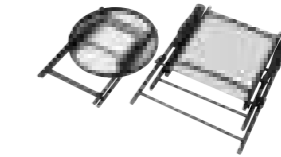
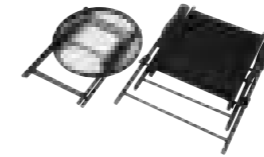

17

## パラソル

17 **LPS-4706IV**  
JAN: 4934257227667  
W300×D300×H266cm  
¥72,000 +tax

1個/2ケース  
フレーム: スチール  
表面加工: 粉体塗装  
張地: ポリエステル  
組立式

## ハンギングチェア

18 **LHC-4808IV★**  
JAN: 4934257280020  
W102×D102×H195×SH41-61cm  
¥150,000 +tax

1個/2ケース  
主材: スチール・ポリエチレン  
張地: ポリエステル  
組立式



18



リラックスチェア

- 01 **LC-4058BK**  
JAN: 4934257250511  
W80×D86×H63×SH75~112.5×SH46cm  
¥30,000 +tax
- 02 **LC-4058GY**  
NEW JAN: 4934257301916
- 03 **LC-4058BR**  
JAN: 4934257250528

2個/ケース  
主材: スチール  
張地: ポリエステル  
枕付、トレー付  
背/座角度調整付  
折りたたみ式



アウトドアベッド

- 04 **LOB-4439BK**  
NEW JAN: 4934257302050  
W61×D185×H50×SH36cm  
折りたたみ時サイズ: 21×17×103cm  
¥18,000 +tax
- 05 **LOB-4439GY**  
JAN: 4934257281355
- 06 **LOB-4439BR**  
JAN: 4934257281348

4個/ケース  
主材: スチール  
張地: ナイロン  
収納袋付  
移動できる枕付  
折りたたみ式



テーブルチェアセット

- 07 **LOS-4490S-BK**  
NEW JAN: 4934257302067  
テーブル: W56×D46×H40cm  
チェア: W54.5×D53×H61×SH28.5cm  
¥20,000 +tax

1セット/1ケース  
テーブル: アルミニウム  
チェア: スチール  
張地: ポリエステル  
持ち運び用/バッグ付  
テーブル: 組立式  
折りたたみ式



チェア

- 08 **LOC-4491BK**  
NEW JAN: 4934257302074  
W52×D66×H82×SH45cm  
¥17,000 +tax

4個/ケース  
主材: 天然木(ビーチ材)  
張地: ポリエステル  
持ち運び用/バッグ付  
折りたたみ式

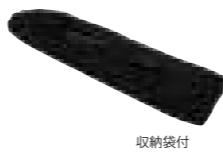

テーブル

- 09 **LOT-4492**  
NEW JAN: 4934257302081  
W90.5×D60×H43.5cm  
¥23,000 +tax

4個/ケース  
主材: 天然木(ビーチ材)  
持ち運び用/バッグ付  
折りたたみ式



チェア

- 10 **LOC-4493BK**  
NEW JAN: 4934257302098  
W52.5×D73×H94×SH36cm  
¥13,000 +tax

4個/ケース  
主材: アルミニウム  
張地: ポリエステル  
持ち運び用/バッグ付  
折りたたみ式



テーブル

- 11 **LOT-4494**  
NEW JAN: 4934257302104  
W90.5×D51.5×H45~65.5cm  
¥18,000 +tax

1個/ケース  
主材: アルミニウム  
持ち運び用/バッグ付  
折りたたみ式



高さ無段階  
調節可能

キャンピングベッド

- 12 **LTB-4175S**  
JAN: 4934257261111  
W212×D85×H111cm  
収納袋入時W86×D22×H86cm  
¥45,000 +tax

1個/ケース  
主材: スチール  
張地: ナイロン  
収納袋付  
折りたたみ式



セット内容

収納袋付



チェア

01 **VGC-7352**  
 JAN: 4934257239936  
 W38.5×D48×H81×SH43cm  
 ¥9,000 +tax

2個/ケース  
 主材:アカシア  
 オイル仕上げ  
 折りたたみ式

テーブル

02 **VGT-7351**  
 JAN: 4934257239929  
 W60×D60×H71.5cm  
 ¥12,000 +tax

1個/ケース  
 主材:アカシア  
 オイル仕上げ  
 折りたたみ式



01



02

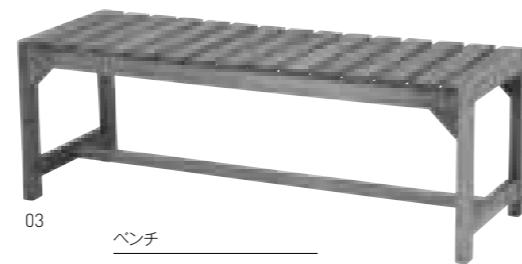

03

ベンチ

03 **VGB-7381**  
 JAN: 4934257252676  
 W100×D35×H35cm  
 ¥11,000 +tax

1個/ケース  
 主材:アカシア  
 オイル仕上げ  
 組立式



05

サイドテーブル

05 **VGT-7356**  
 JAN: 4934257239974  
 W55×D40×H46cm  
 ¥9,000 +tax

1個/ケース  
 主材:アカシア  
 オイル仕上げ  
 折りたたみ式

キャスタープランター

04 **VGS-7384**  
 JAN: 4934257252706  
 W30×D30×H18cm  
 ¥2,000 +tax

6個/ケース  
 主材:アカシア  
 オイル仕上げ  
 キャスター付

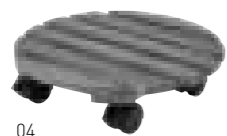

04

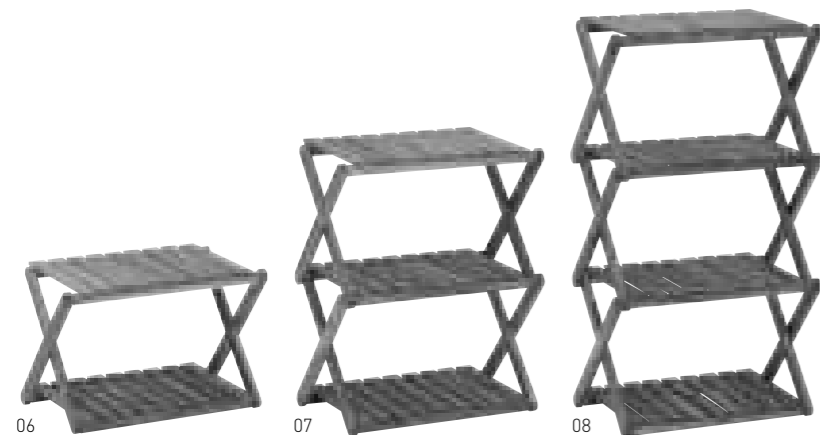

06

07

08

ラック

06 **VGCC-7357**  
 JAN: 4934257239981  
 W46×D30×H31cm  
 ¥6,000 +tax

07 **VGCC-7358**  
 JAN: 4934257239998  
 W46×D30×H57.5cm  
 ¥8,000 +tax

08 **VGCC-7359**  
 JAN: 4934257240000  
 W46×D30×H84.5cm  
 ¥10,000 +tax

4個/ケース 主材:アカシア 塗装:オイル仕上げ 折りたたみ式

黒板スタンド

09 **VGCC-7364**  
 JAN: 4934257240703  
 W42×D35×H90cm  
 ¥12,000 +tax

1個/ケース 主材:アカシア オイル仕上げ 黒板付 折りたたみ式



09

フォールディングテーブル

10 **RT-1597TK**  
 JAN: 4934257254076  
 W110×D110×H76cm  
 ¥84,000 +tax

1個/ケース  
 主材:チーク  
 オイル仕上げ  
 折りたたみ式



10

テーブル

11 **RT-1593TK**  
 JAN: 4934257230469  
 W70×D70×H73.5cm  
 ¥30,000 +tax

12 **RT-1594TK**  
 JAN: 4934257230476  
 W120×D70×H73.5cm  
 ¥55,000 +tax

13 **RT-1595TK**  
 JAN: 4934257230483  
 W70×D70×H73.5cm  
 ¥30,000 +tax

1個/ケース  
 主材:チーク  
 オイル仕上げ  
 組立式



11



12



13

アームチェア

14 **RC-1591TK**  
 JAN: 4934257230445  
 W54×D60×H90×SH45cm  
 ¥25,000 +tax

2個/ケース  
 主材:チーク  
 オイル仕上げ  
 折りたたみ式



14

チェア

15 **RC-1590TK**  
 JAN: 4934257230438  
 W47×D60×H90×SH45cm  
 ¥16,000 +tax

2個/ケース  
 主材:チーク  
 オイル仕上げ  
 折りたたみ式



15

ベンチ

16 **RB-1592TK**  
 JAN: 4934257230452  
 W101×D60×H90×SH45cm  
 ¥38,000 +tax

1個/ケース  
 主材:チーク  
 オイル仕上げ  
 折りたたみ式



16



# RATTAN

## 籐楽々座椅子

01 **RZ-749DBR**  
NEW JAN: 4934257301961  
W52×D53×H57×SH30cm  
¥36,000 +tax

3個/ケース  
主材 籐  
張地 ポリエステル

## 籐回転座椅子

02 **RZ-942DBR**  
NEW JAN: 4934257292467  
W52×D53×H67×SH32cm  
¥24,000 +tax

03 **RZ-943DBR**  
NEW JAN: 4934257292474  
W52×D53×H75×SH40cm  
¥27,000 +tax

2個/ケース  
主材 籐  
張地 ポリエステル

## 籐回転座椅子

04 **RZ-044DBR**  
NEW JAN: 4934257301978  
W51×D58×H79×SH30cm  
¥30,000 +tax

05 **RZ-045DBR**  
NEW JAN: 4934257301985  
W51×D58×H89×SH40cm  
¥34,000 +tax

2個/ケース  
主材 籐  
張地 ポリエステル

## 籐回転座椅子

06 **RZ-1165DBR**  
NEW JAN: 4934257292481  
W55×D56~84×H74~86×SH38cm  
¥37,000 +tax

1個/ケース  
主材 籐・スチール  
張地 ポリエステル



07

## 籐正座椅子

07 **S-170DBR**  
NEW JAN: 4934257292511  
φ24×H17cm  
¥5,000 +tax

6個/ケース  
主材 籐  
張地 ポリエステル



01



02



03



04



05



06



08

## 籐スツール

08 **RH-970DBR**  
NEW JAN: 4934257292504  
φ40×H40cm  
¥9,000 +tax

4個/ケース  
主材 籐  
張地 ポリエステル



09

## 籐立ち上がりスツール

09 **RH-168DBR**  
NEW JAN: 4934257301992  
W47×D30×H37×SH32cm  
¥11,000 +tax

6個/ケース  
主材 籐  
張地 ポリエステル



10

## 籐テーブル

10 **RT-758DBR**  
NEW JAN: 4934257157711  
W45×D35×H40cm  
¥8,000 +tax

1個/ケース  
主材 籐  
天板 強化ガラス5mm  
キャスター付

## 籐立ち上がりステッキ

11 **S-999**  
JAN: 4934257181129  
W36×D28×H80cm  
¥12,000 +tax

4個/ケース  
主材 籐



11

## 籐スクリーン

NEW **RS-802DBR-3**  
JAN: 4934257302005  
W35×H140cm×3連  
¥32,000 +tax

12 **RS-802DBR-4**  
NEW JAN: 4934257292542  
W35×H140cm×4連  
¥35,000 +tax

1個/ケース  
主材 籐

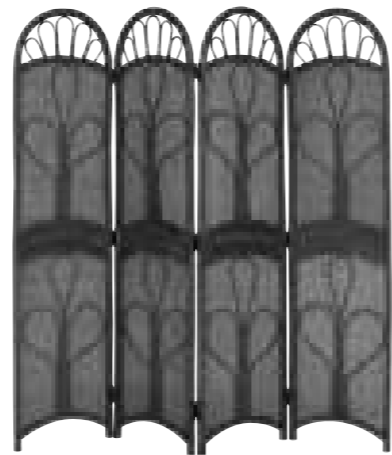

12

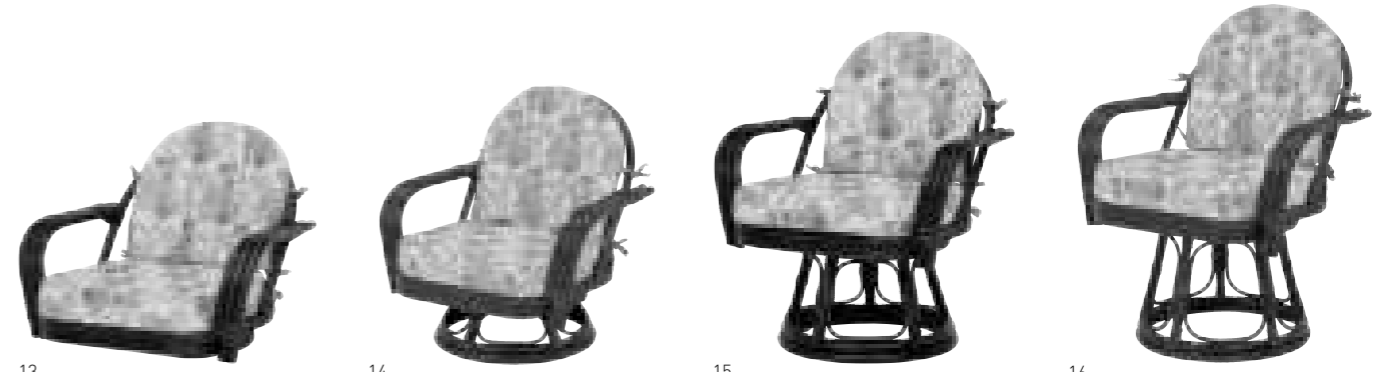

13

14

15

16

## 籐回転座椅子

**RZ-931**  
JAN: 4934257180092

13 **RZ-931DBR**  
JAN: 4934257231794  
W64×D55×H51×SH16cm  
¥28,000 +tax

1個/ケース  
主材 籐  
張地 ポリエステル

14 **RZ-932**  
JAN: 4934257180108

**RZ-932DBR**  
JAN: 4934257231800  
W64×D55×H61×SH26cm  
¥30,000 +tax

**RZ-933**  
JAN: 4934257180115

15 **RZ-933DBR**  
JAN: 4934257231817  
W64×D55×H71×SH36cm  
¥32,000 +tax

16 **RZ-934**  
JAN: 4934257180122

**RZ-934DBR**  
JAN: 4934257231824  
W64×D55×H77×SH42cm  
¥34,000 +tax

## 籐回転座椅子

17 **RZ-972-Hi-LBR**  
JAN: 4934257241946  
W55×D93×H80×SH26cm  
¥40,000 +tax

18 **RZ-973-Hi-LBR**  
JAN: 4934257241953  
W55×D93×H91×SH37cm  
¥42,000 +tax

19 **RZ-974-Hi-LBR**  
JAN: 4934257241960  
W55×D93×H101×SH45cm  
¥44,000 +tax

1個/ケース  
主材 籐・スチール  
張地 ポリエステル  
サイドポケット付



17



18



19

## 籐楽々座椅子

20 **RZ-839-L**  
NEW JAN: 4934257276351  
W54×D54×H68×SH40cm  
¥24,000 +tax

21 **RZ-839-M**  
NEW JAN: 4934257276368  
W54×D54×H58×SH30cm  
¥26,000 +tax

22 **RZ-839-H**  
NEW JAN: 4934257276375  
W54×D54×H48×SH20cm  
¥28,000 +tax

1個/ケース  
主材 籐  
張地 ポリエステル



20



21



22

## 籐カウチソファ

NEW **RB-1713DBR**  
JAN: 4934257294089  
W120×D55×H65×SH33cm  
¥60,000 +tax

NEW **RB-1714DBR**  
JAN: 4934257294096  
W140×D55×H65×SH33cm  
¥70,000 +tax

23 **RB-1715DBR**  
NEW JAN: 4934257294102  
W160×D55×H65×SH33cm  
¥80,000 +tax

1個/ケース  
主材 籐  
張地 ポリエステル  
背クッション2個付



23

# INDEX

BC-8622BL	チェア	P.030	KH-3097BK-MS	ミドルベッド	P.137	KMB-3108SD-GY	マットレス付ベッド	P.135	KR-3856WH	ラック	P.069	KTR-3146BB	突っ張りウォールラック	P.093	LC-4524CA	バーチェア	P.037
BC-8622BR	チェア	P.030	KH-3099S-WH	ベッド	P.138	KMB-3108SD-WH	マットレス付ベッド	P.135	KR-3858BK	ラック	P.069	KTR-3146NW	突っ張りウォールラック	P.093	LC-4524DBR	バーチェア	P.037
BC-8622GR	チェア	P.030	KH-3707BK	ベッド	P.137	KMB-3108SS-GY	マットレス付ベッド	P.135	KR-3858WH	ラック	P.069	KTR-3146WH	突っ張りウォールラック	P.093	LC-4525BK	バーチェア	P.037
BC-8622GY	チェア	P.030	KH-3707WH	ベッド	P.137	KMB-3108SS-WH	マットレス付ベッド	P.135	KR-3859BK	ラック	P.069	KTR-3147BB	突っ張りウォールラック	P.093	LC-4525BR	バーチェア	P.037
BC-8623BL	チェア	P.030	KH-3790DBR	ロフトベッド	P.139	KMB-3108WH	マットレス付ベッド	P.135	KR-3859WH	ラック	P.069	KTR-3147NW	突っ張りウォールラック	P.093	LC-4525CA	バーチェア	P.037
BC-8623BR	チェア	P.030	KH-3790LT	ロフトベッド	P.139	KOC-7058RB	コタツチェア	P.149	KR-3860BK	壁掛けラック	P.071	KTR-3147WH	突っ張りウォールラック	P.093	LC-4525DBR	バーチェア	P.037
BC-8623GR	チェア	P.030	KH-3790PI	ロフトベッド	P.139	KOC-7059BR	コタツチェア	P.149	KR-3860WH	壁掛けラック	P.071	KTR-3148BB	突っ張りウォールラック	P.093	LC-4526BK	バーチェア	P.037
BC-8623GY	チェア	P.030	KH-3790WH	ロフトベッド	P.139	KOC-7059NA	コタツチェア	P.149	KR-3861BK	壁掛けラック	P.071	KTR-3148NW	突っ張りウォールラック	P.093	LC-4526BR	バーチェア	P.037
BCC-7565	ドレッサー	P.003	KH-3791DBR	ロフトベッド	P.139	KOS-7500WN	コタツセット	P.148	KR-3861WH	壁掛けラック	P.071	KTR-3148WH	突っ張りウォールラック	P.093	LC-4526CA	バーチェア	P.037
BCC-7566	ライティングデスク	P.003	KH-3791LT	ロフトベッド	P.139	KOT-7310DBR-105	ダイニングコタツ	P.151	KR-3862BK	壁掛けラック	P.071	KTR-3151BR	突っ張りハンガーラック	P.091	LC-4526DBR	バーチェア	P.037
BCC-7567	スツール	P.003	KH-3791PI	ロフトベッド	P.139	KOT-7310DBR-135	ダイニングコタツ	P.151	KR-3862WH	壁掛けラック	P.071	KTR-3151SW	突っ張りハンガーラック	P.091	LC-4534BK	バーチェア	P.037
BCC-7570	サイドボード	P.004	KH-3791WH	ロフトベッド	P.139	KOT-7310DBR-150	ダイニングコタツ	P.151	KR-3863BK	壁掛けラック	P.071	KTR-3151WH	突っ張りハンガーラック	P.091	LC-4534BR	バーチェア	P.037
BCC-7571	コンソール	P.004	KH-3792DBR	ロフトベッド	P.139	KOT-7310DBR-80	ダイニングコタツ	P.151	KR-3863WH	壁掛けラック	P.071	KTR-3152BR	突っ張りハンガーラック	P.091	LC-4534CA	バーチェア	P.037
BCC-7572	コンソール	P.004	KH-3792LT	ロフトベッド	P.139	KOT-7310DBR-960	ダイニングコタツ	P.151	KR-3970DBR	ランドリーラック	P.101	KTR-3152SW	突っ張りハンガーラック	P.091	LC-4534DBR	バーチェア	P.037
BCC-7573	3Dチェスト	P.003	KH-3792PI	ロフトベッド	P.139	KOT-7350-105	カジュアルコタツ	P.146	KR-3970GY	ランドリーラック	P.101	KTR-3152WH	突っ張りハンガーラック	P.091	LC-4535BK	バーチェア	P.037
BCC-7633	スモールキャビネット	P.004	KH-3792WH	ロフトベッド	P.139	KOT-7350-60	カジュアルコタツ	P.146	KR-3970LT	ランドリーラック	P.101	KTR-3153BR	突っ張り洗濯機ラック	P.091	LC-4535BR	バーチェア	P.037
BCC-8021	キャビネット	P.004	KH-3793DBR	ロフトベッド	P.139	KOT-7350-75	カジュアルコタツ	P.146	KR-3970PI	ランドリーラック	P.101	KTR-3153SW	突っ張り洗濯機ラック	P.091	LC-4535CA	バーチェア	P.037
BCC-8023	3Dワイドチェスト	P.003	KH-3793LT	ロフトベッド	P.139	KR-3365DBR	ワゴン	P.102	KR-3970WH	ランドリーラック	P.101	KTR-3153WH	突っ張り洗濯機ラック	P.091	LC-4535DBR	バーチェア	P.037
BL-8630	ガラスシャンデリア5灯	P.005	KH-3793PI	ロフトベッド	P.139	KR-3365GR	ワゴン	P.102	KR-3971DBR	ランドリーラック	P.101	KTR-3154BR	突っ張り洗濯機ラック	P.091	LC-4536BK	バーチェア	P.037
BL-8631	ガラスシャンデリア8灯	P.005	KH-3793WH	ロフトベッド	P.139	KR-3365GY	ワゴン	P.102	KR-3971GY	ランドリーラック	P.101	KTR-3154SW	突っ張り洗濯機ラック	P.091	LC-4536BR	バーチェア	P.037
FL-8614NA-BL	ダイニングソファ1P	P.029	KH-3961M-DBR	ベッド	P.138	KR-3365LT	ワゴン	P.102	KR-3971LT	ランドリーラック	P.101	KTR-3154WH	突っ張り洗濯機ラック	P.091	LC-4536CA	バーチェア	P.037
FL-8614NA-LGY	ダイニングソファ1P	P.029	KH-3961M-GR	ベッド	P.138	KR-3365PI	ワゴン	P.102	KR-3971PI	ランドリーラック	P.101	KTR-3155BR	突っ張りラック	P.092	LC-4536DBR	バーチェア	P.037
FL-8615NA-BL	ダイニングソファ2P	P.029	KH-3961M-GY	ベッド	P.138	KR-3365WH	ワゴン	P.102	KR-3971WH	ランドリーラック	P.101	KTR-3155SW	突っ張りラック	P.092	LC-4693DBR-2	ダイニングチェア	P.039
FL-8615NA-LGY	ダイニングソファ2P	P.029	KH-3961M-LT	ベッド	P.138	KR-3366DBR	ワゴン	P.102	KR-3971WH	ランドリーラック	P.101	KTR-3155WH	突っ張りラック	P.092	LC-4693LBR-2	ダイニングチェア	P.039
FL-8616NA-BL	ダイニングベンチ	P.029	KH-3961M-PI	ベッド	P.138	KR-3366GR	ワゴン	P.102	KR-3972DBR	ランドリーラック	P.101	KTR-3156BR	突っ張りラック	P.092	LC-4764DBL	チェア	P.040
FL-8616NA-LGY	ダイニングベンチ	P.029	KH-3961M-WH	ベッド	P.138	KR-3366GY	ワゴン	P.102	KR-3972GY	ランドリーラック	P.101	KTR-3156SW	突っ張りラック	P.092	LC-4764DPI	チェア	P.040
KB-3052SB-BR	ベッド	P.133	KH-3961S-DBR	ベッド	P.138	KR-3366LT	ワゴン	P.102	KR-3972LT	ランドリーラック	P.101	KTR-3156WH	突っ張りラック	P.092	LC-4764IV	チェア	P.040
KB-3052SB-NS	ベッド	P.133	KH-3961S-GR	ベッド	P.138	KR-3366PI	ワゴン	P.102	KR-3972PI	ランドリーラック	P.101	KTR-3156WH	突っ張りラック	P.092	LC-4764LGY	チェア	P.040
KB-3052S-BR	ベッド	P.133	KH-3961S-GY	ベッド	P.138	KR-3366WH	ワゴン	P.102	KR-3972WH	ランドリーラック	P.101	KTV-3761	テレビ台	P.072	LC-4764PI	チェア	P.040
KB-3052S-NS	ベッド	P.133	KH-3961S-LT	ベッド	P.138	KR-3367DBR	ワゴン	P.102	KR-3973DBR	ランドリーラック	P.101	KTV-3762	テレビ台	P.072	LC-4978BK	ダイニングチェア	P.035
KB-3059S-BR	チェスト付ベッド	P.133	KH-3961S-LT	ベッド	P.138	KR-3367GR	ワゴン	P.102	KR-3973GY	ランドリーラック	P.101	LB-4695-110-DBR	ダイニングベンチ	P.039	LC-4978WH	ダイニングチェア	P.035
KB-3059S-NS	チェスト付ベッド	P.133	KH-3961S-PI	ベッド	P.138	KR-3367GT	ワゴン	P.102	KR-3973LT	ランドリーラック	P.101	LB-4695-110-LBR	ダイニングベンチ	P.039	LCC-4316BL	キャビネット	P.153
KB-3059S-NS	チェスト付ベッド	P.133	KH-3961S-WH	ベッド	P.138	KR-3367GY	ワゴン	P.102	KR-3973PI	ランドリーラック	P.101	LB-4695-90-DBR	ダイニングベンチ	P.039	LCC-4664MBK	オープンラック	P.056
KC-7580DBR	ダイニングチェア	P.041	KHR-3136BR	ハンガーラック	P.099	KR-3367LT	ワゴン	P.102	KR-3973WH	ランドリーラック	P.101	LB-4695-90-LBR	ダイニングベンチ	P.039	LCC-4664MWH	オープンラック	P.056
KC-7580NA	ダイニングチェア	P.041	KHR-3136WH	ハンガーラック	P.099	KR-3367PI	ワゴン	P.102	KT-3182AC	リフティングテーブル	P.068	LBG-4297T-DBR	ベッドガード	P.136	LCC-4664MWH	オープンラック	P.056
KC-7581DBR	回転ダイニングチェア	P.041	KHR-3157BR	ハンガーラック	P.099	KR-3367WH	ワゴン	P.102	KT-3182DBR	リフティングテーブル	P.068	LBG-4297T-LBR	ベッドガード	P.136	LCF-4317S-BL	フラワースタンド	P.153
KC-7581NA	回転ダイニングチェア	P.041	KHR-3157WH	ハンガーラック	P.099	KR-3368DBR	ワゴン	P.102	KT-3182WS	リフティングテーブル	P.068	LBG-4297T-NA	ベッドガード	P.136	LCF-4318L-BL	フラワースタンド	P.153
KC-7585DBR	回転ダイニングチェア	P.041	KHR-3158BR	ハンガーラック	P.099	KR-3368GR	ワゴン	P.102	KT-3197DBR	エクステンション昇降テーブル	P.068	LBG-4297T-WS	ベッドガード	P.136	LCF-4319BL	フラワースタンド	P.153
KC-7585NA	回転ダイニングチェア	P.041	KHR-3158WH	ハンガーラック	P.099	KR-3368GY	ワゴン	P.102	KT-3763	テーブル	P.072	LC-4058BK	リラクステア	P.155	LCF-4484LBL	フラワースタンド	P.153
KC-7589DBR	コタツチェア	P.151	KHR-3159BR	ハンガーラック	P.099	KR-3368LT	ワゴン	P.102	KT-3764	テーブル	P.072	LC-4058BR	リラクステア	P.155	LCF-4485LBL	フラワースタンド	P.153
KCC-3028BR	洗濯機ラック	P.113	KHR-3159WH	ハンガーラック	P.099	KR-3368PI	ワゴン	P.102	KT-507-105	コタツ天板	P.148	LC-4058GY	リラクステア	P.155	LCF-4499BL	フラワースタンド	P.153
KCC-3028NW	洗濯機ラック	P.113	KHR-3160BR	ハンガーラック	P.099	KR-3368WH	ワゴン	P.102	KT-507-120	コタツ天板	P.148	LC-4186	チェア	P.153	LDC-4482LBL	デスクチェアセット	P.065
KCC-3028WH	洗濯機ラック	P.113	KHR-3160WH	ハンガーラック	P.099	KR-3765	ラック	P.072	KT-507-80	コタツ天板	P.148	LC-4234BK-2	チェア	P.037	LDC-4658BR	デスクチェアセット	P.065
KCC-3040BR	冷蔵庫ラック	P.113	KHR-3161BR	ハンガーラック	P.099	KR-3767	ラック	P.072	KT-508-105	コタツ天板	P.148	LC-4234BR-2	チェア	P.037	LDC-4658WH	デスクチェアセット	P.065
KCC-3040WH	冷蔵庫ラック	P.113	KHR-3161WH	ハンガーラック	P.099	KR-3840BK	マガジンラック	P.070	KT-508-80	コタツ天板	P.148	LC-4234CA-2	チェア	P.037	LDC-4698BR	デスクチェアセット	P.065
KCC-3041BR	洗濯機ラック	P.113	KHR-3162PI	ハンガーラック	P.100	KR-3840WH	マガジンラック	P.070	KT-508-80マル	コタツ天板	P.148	LC-4234DBR-2	チェア	P.037	LDC-4698WH	デスクチェアセット	P.065
KCC-3041WH	洗濯機ラック	P.113	KHR-3162WH	ハンガーラック	P.100	KR-3841BK	ラック	P.070	KTR-3113BB	突っ張りボールラック	P.094	LC-4235BK-2	チェア	P.037	LDC-4778BR	デスクチェアセット	P.065
KCH-3168PI	チェスト	P.100	KHR-3163PI	ハンガーラック	P.100	KR-3841WH	ラック	P.070	KTR-3113WH	突っ張りボールラック	P.094	LC-4235BR-2	チェア	P.037	LDC-4778WH	デスクチェアセット	P.065
KCH-3169PI	チェスト	P.100	KHR-3164PI	ハンガーラック	P.100	KR-3843BK	ラック	P.071	KTR-3114BB	突っ張りボールラック	P.094	LC-4235CA-2	チェア	P.037	LDS-4743BK	ダイニング3点セット	P.035
KH1800	デスクヒーター	P.148	KHR-3164WH	ハンガーラック	P.100	KR-3845BK	ラック	P.071	KTR-3114WH	突っ張りボールラック	P.094	LC-4235DBR-2	チェア	P.037	LDS-4743WH	ダイニング3点セット	P.035
KH-3055BE	ベッドガード	P.136	KHR-3165PI	ハンガーラック	P.100	KR-3846BK	ラック	P.070	KTR-3116BB	突っ張りボールラック	P.094	LC-4236BK-2	チェア	P.037	LDS-4744BK	ダイニング4点セット	P.035
KH-3055DBR	ベッドガード	P.136	KHR-3165WH	ハンガーラック	P.100	KR-3846WH	ラック	P.070	KTR-3116WH	突っ張りボールラック	P.094	LC-4236BR-2	チェア	P.037	LDS-4744WH	ダイニング4点セット	P.035
KH-3055WH	ベッドガード	P.136	KM-3101S	ボンネルコイルマットレス	P.135	KR-3847BK	ラック	P.070	KTR-3117BB	突っ張りボールラック	P.094	LC-4236CA-2	チェア	P.037	LDS-4883BK	ダイニング3点セット	P.035
KH-3085BK	ベッド	P.137	KM-3101SD	ボンネルコイルマットレス	P.135	KR-3847WH	ラック	P.070	KTR-3117WH	突っ張りボールラック	P.094	LC-4236DBR-2	チェア	P.037	LDS-4884BK	ダイニング4点セット	P.035
KH-3085BK-MS	ベッド	P.137	KM-3101SSS	ボンネルコイルマットレス	P.135	KR-3851BK	マガジンラック	P.070	KTR-3118WH	突っ張りボールラック	P.094	LC-4481LBL	チェア	P.153	LDS-4885BK	ダイニング5点セット	P.035
KH-3085WH	ベッド	P.137	KM-3102S	ポケットコイルマットレス	P.135	KR-3851WH	マガジンラック	P.070	KTR-3133BR	突っ張りラック	P.092	LC-4487DBR	ダイニングチェア	P.036	LDS-4893BR	ダイニング3点セット	P.036
KH-3085WH-MS	ベッド	P.137	KM-3102SD	ポケットコイルマットレス	P.135	KR-3852BK	ラック	P.070	KTR-3133SW	突っ張りラック	P.092	LC-4487NA	ダイニングチェア	P.036	LDS-4894BR	ダイニング4点セット	P.036
KH-3087BK	ベッド	P.137	KM-3102SSS	ポケットコイルマットレス	P.135	KR-3852WH	ラック	P.070	KTR-3133WH	突っ張りラック	P.092	LC-4488DBR	ダイニングチェア	P.036	LDS-4934BR	ダイニング4点セット	P.036
KH-3087BK-MS	ベッド	P.137	KMB-3105BK	マットレス付ベッド	P.135	KR-3853BK	ラック	P.070	KTR-3134BR	突っ張りラック	P.092	LC-4488NA	ダイニングチェア	P.036	LDS-4934WH	ダイニング4点セット	P.036
KH-3089WH	ベッド	P.138	KMB-3105SD-BK	マットレス付ベッド	P.135	KR-3853WH	ラック	P.070	KTR-3134SW	突っ張りラック	P.092	LC-4497BK	チェア	P			

LHC-4471BK	オフィスチェア	P.064	LT-4398LBR	折れ脚テーブル	P.056	MB-5057SD-NA	チェスト付ベッド	P.134	MC-6000LBR	収納スツール	P.082	MCH-5186BR	チェスト	P.081	MCH-6583	チェスト	P.084
LHC-4471GY	オフィスチェア	P.064	LT-4398WH	折れ脚テーブル	P.056	MB-5057SD-WS	チェスト付ベッド	P.134	MC-6001DBR	収納スツール	P.082	MCH-5216AW	チェスト	P.077	MCH-6584	チェスト	P.084
LHC-4472DPI	チェア	P.040	LT-4480LBL	テーブル	P.153	MB-5057S-LBR	チェスト付ベッド	P.134	MC-6001IV	収納スツール	P.082	MCH-5217AW	チェスト	P.077	MCH-6585	チェスト	P.084
LHC-4472GY	チェア	P.040	LT-4666MBK	テーブル	P.056	MB-5057S-NA	チェスト付ベッド	P.134	MC-6001LBR	収納スツール	P.082	MCH-5260NAW	チェスト	P.075	MCH-6590WH	チェスト	P.079
LHC-4472IV	チェア	P.040	LT-4666MWH	テーブル	P.056	MB-5057SSS-LBR	チェスト付ベッド	P.134	MC-6002DBR	収納スツール	P.082	MCH-5261NAW	チェスト	P.075	MCH-6591WH	チェスト	P.079
LHC-4473BR	オフィスチェア	P.063	LT-4692-120-DBR	ダイニングテーブル	P.039	MB-5057SSS-NA	チェスト付ベッド	P.134	MC-6002IV	収納スツール	P.082	MCH-5274NAW	チェスト	P.075	MCH-6595WH	チェスト	P.079
LHC-4473GR	オフィスチェア	P.063	LT-4692-120-NA	ダイニングテーブル	P.039	MB-5057SSS-WS	チェスト付ベッド	P.134	MC-6002LBR	収納スツール	P.082	MCH-5275AW	チェスト	P.075	MCH-6596WH	チェスト	P.079
LHC-4473GY	オフィスチェア	P.063	LT-4692-140-DBR	ダイニングテーブル	P.039	MB-5057S-WS	チェスト付ベッド	P.134	MC-7326AWH	チェア	P.024	MCH-5276NAW	チェスト	P.075	MCH-6792	仏壇チェスト	P.084
LHC-4808IV	ハンギングチェア	P.154	LT-4692-140-NA	ダイニングテーブル	P.039	MB-5059SD-LBR	チェスト付ベッド	P.134	MC-7681BR	折りたたみチェア	P.066	MCH-5278NAW	ローチェスト	P.075	MCH-6793	仏壇チェスト	P.084
LM-1180	硬綿マットレス	P.135	LT-4692-80-DBR	ダイニングテーブル	P.039	MB-5059SD-NA	チェスト付ベッド	P.134	MC-7681WS	折りたたみチェア	P.066	MCH-5279NAW	サイドチェスト	P.075	MCH-6794	仏壇チェスト	P.084
LM-3111	敷ふとん	P.135	LT-4692-80-NA	ダイニングテーブル	P.039	MB-5059SD-WS	チェスト付ベッド	P.134	MCC-5043NA	ラック	P.113	MCH-5280NAW	スリムチェスト	P.075	MCH-6795	ミニチェスト	P.084
LMZ-4299BK	曲木椅子	P.084	LT-4918BR	テーブル	P.038	MB-5059S-LBR	チェスト付ベッド	P.134	MCC-5043NWS	ラック	P.113	MCH-5281NAW	スリムチェスト	P.075	MCH-6840WH	チェスト	P.019
LMZ-4299NA	曲木椅子	P.084	LT-4918LBR	テーブル	P.038	MB-5059S-NA	チェスト付ベッド	P.134	MCC-5043WS	ラック	P.113	MCH-5288NAW	ローチェスト	P.075	MCH-6848WH	チェスト	P.019
LOB-4439BK	アウトドアベッド	P.155	LT-4918MBK	テーブル	P.038	MB-5059SSS-LBR	チェスト付ベッド	P.134	MCC-5047NA	冷蔵庫ラック	P.113	MCH-5374AW	チェスト	P.073	MCH-6890WH	チェスト	P.083
LOB-4439BR	アウトドアベッド	P.155	LT-4918MGY	テーブル	P.038	MB-5059SSS-NA	チェスト付ベッド	P.134	MCC-5047NWS	冷蔵庫ラック	P.113	MCH-5375AW	チェスト	P.073	MCH-6891WH	チェスト	P.083
LOB-4439GY	アウトドアベッド	P.155	LT-4918MWH	テーブル	P.038	MB-5059SSS-WS	チェスト付ベッド	P.134	MCC-5047WS	冷蔵庫ラック	P.113	MCH-5378AW	ローチェスト	P.074	MCH-6892WH	チェスト	P.083
LOC-4491BK	チェア	P.156	LT-4918NA	テーブル	P.038	MB-5059S-WS	チェスト付ベッド	P.134	MCC-5187BR	キャビネット	P.081	MCH-5384AW	チェスト	P.073	MCH-6893WH	チェスト	P.083
LOC-4493BK	チェア	P.156	LT-4918WH	テーブル	P.038	MB-5080LBR	ロフトベッド	P.140	MCC-5780WH	キャビネット	P.080	MCH-5385AW	チェスト	P.073	MCH-6894WH	チェスト	P.083
LOS-4490S-BK	テーブルチェアセット	P.156	LT-4919BR	テーブル	P.038	MB-5080NA	ロフトベッド	P.140	MCC-5781WH	キャビネット	P.080	MCH-5386AW	チェスト	P.073	MCH-6895WH	チェスト	P.083
LOT-4492	テーブル	P.156	LT-4919LBR	テーブル	P.038	MB-5080WS	ロフトベッド	P.140	MCC-5785WH	キャビネット	P.080	MCH-5387AW	チェスト	P.073	MCH-7320WH	チェスト	P.024
LOT-4494	テーブル	P.156	LT-4919MBK	テーブル	P.038	MB-5081LBR	ロフトベッド	P.140	MCC-6015AW	マガジンラック	P.076	MCH-5388AW	ローチェスト	P.074	MCH-7321WH	チェスト	P.024
LPS-4706IV	バラソル	P.154	LT-4919MGY	テーブル	P.038	MB-5081NA	ロフトベッド	P.140	MCC-6015NA	マガジンラック	P.076	MCH-5479AW	サイドチェスト	P.074	MCH-8190WH	チェスト	P.079
LRC-4602BK	パーソナルチェア	P.064	LT-4919MWH	テーブル	P.038	MB-5081WS	ロフトベッド	P.140	MCC-6016AW	マガジンラック	P.076	MCH-5480AW	スリムチェスト	P.074	MCH-8191WH	チェスト	P.079
LRC-4602DBR	パーソナルチェア	P.064	LT-4919NA	テーブル	P.038	MB-5082LBR	ロフトベッド	P.140	MCC-6016NA	マガジンラック	P.076	MCH-5481AW	スリムチェスト	P.074	MCH-8304AW	チェスト	P.078
LRC-4602GR	パーソナルチェア	P.064	LT-4919WH	テーブル	P.038	MB-5082NA	ロフトベッド	P.140	MCC-6035DGLB	ラック	P.088	MCH-5482AW	スリムチェスト	P.074	MCH-8305AW	チェスト	P.078
LS-4761DBL	スツール	P.040	LTB-4175S	キャンピングベッド	P.156	MB-5082WS	ロフトベッド	P.140	MCC-6035LBR	ラック	P.088	MCH-5670	チェスト	P.112	MCH-8306AW	チェスト	P.078
LS-4761DPI	スツール	P.040	LW-4528BR	キッチンワゴン	P.109	MB-5107S-LBR	ベッド	P.131	MCC-6035WS	ラック	P.088	MCH-5670AW	チェスト	P.112	MCH-8307AW	チェスト	P.078
LS-4761IV	スツール	P.040	LW-4528WH	キッチンワゴン	P.109	MB-5107S-NA	ベッド	P.131	MCC-6035WSLB	ラック	P.088	MCH-5671	チェスト	P.112	MCH-8308AW	チェスト	P.078
LS-4761LGY	スツール	P.040	LW-4529BR	キッチンワゴン	P.109	MB-5107S-WS	ベッド	P.131	MCC-6036DGLB	ラック	P.088	MCH-5671AW	チェスト	P.112	MD-5295WS	ドレッサー	P.074
LS-4761PI	スツール	P.040	LW-4529WH	キッチンワゴン	P.109	MB-5145S-LBR	ネジレスベッド	P.128	MCC-6036LBR	ラック	P.088	MCH-5672	チェスト	P.112	MD-6325WH	ドレッサー	P.020
LS-4762DBL	スツール	P.040	LW-4530BR	キッチンワゴン	P.109	MB-5145S-NA	ネジレスベッド	P.128	MCC-6036WS	ラック	P.088	MCH-5672AW	チェスト	P.112	MD-6448WH-S	ドレッサーセット	P.023
LS-4762DPI	スツール	P.040	LW-4530WH	キッチンワゴン	P.109	MB-5145S-WS	ネジレスベッド	P.128	MCC-6036WSLB	ラック	P.088	MCH-5704	チェスト	P.080	MD-6563WH	ドレッサー	P.119
LS-4762IV	スツール	P.040	LW-4531BR	キッチンワゴン	P.109	MB-5149S-LBR	ネジレスベッド	P.128	MCC-6037DGLB	ラック	P.088	MCH-5705	チェスト	P.080	MD-6565WH	収納付ミラー	P.122
LS-4762LGY	スツール	P.040	LW-4531WH	キッチンワゴン	P.109	MB-5149S-NA	ネジレスベッド	P.128	MCC-6037LBR	ラック	P.088	MCH-5713AW	チェスト	P.077	MD-6566WH	ドレッサー	P.120
LS-4762PI	スツール	P.040	LZ-1081BK	座椅子	P.062	MB-5149S-WS	ネジレスベッド	P.128	MCC-6037WS	ラック	P.088	MCH-5714AW	チェスト	P.077	MD-6567WH	ドレッサー	P.119
LSF-4440BK	ソファ	P.048	LZ-1081LGY	座椅子	P.062	MB-5150S-LBR	ネジレスベッド	P.127	MCC-6037WSLB	ラック	P.088	MCH-5716AW	チェスト	P.077	MD-6568WH	ドレッサー	P.119
LSF-4440WH	ソファ	P.048	LZ-4059BR	座椅子	P.061	MB-5150S-NA	ネジレスベッド	P.127	MCC-6038DGLB	ラック	P.088	MCH-5717AW	チェスト	P.077	MD-6575WH	ドレッサー	P.119
LST-4483LBL	サイドテーブル	P.153	LZ-4059GR	座椅子	P.061	MB-5150S-WS	ネジレスベッド	P.127	MCC-6038LBR	ラック	P.088	MCH-5770WH	チェスト	P.022	MD-6576WH	ドレッサー	P.119
LST-4460BR	サイドテーブル	P.057	LZ-4271DBR	座椅子	P.062	MB-5164S-DBR	ベッド	P.129	MCC-6038WS	ラック	P.088	MCH-5771WH	ワイドチェスト	P.022	MD-6577WH	ドレッサー	P.120
LST-4460MBK	サイドテーブル	P.057	LZ-4377BR	高座椅子	P.060	MB-5164SD-DBR	ベッド	P.129	MCC-6038WSLB	ラック	P.088	MCH-5870AW	チェスト	P.112	MD-6577WH	ドレッサー	P.120
LST-4460MWH	サイドテーブル	P.057	LZ-4377GY	高座椅子	P.060	MB-5164SD-LBR	ベッド	P.129	MCC-6140LBR	ラック	P.086	MCH-5870BG	チェスト	P.112	MD-6578WH	ドレッサー	P.119
LST-4660WH	サイドテーブル	P.057	LZ-4377PBK	高座椅子	P.060	MB-5164SD-NA	ベッド	P.129	MCC-6140NIV	ラック	P.086	MCH-5871AW	チェスト	P.112	MD-6579WH	ドレッサー	P.119
LST-4661BR	サイドテーブル	P.057	LZ-4378DYE	高座椅子	P.060	MB-5164S-LBR	ベッド	P.129	MCC-6140WS	ラック	P.086	MCH-5871BG	チェスト	P.112	MD-6587DBR	ドレッサー	P.120
LST-4661WH	サイドテーブル	P.057	LZ-4378NV	高座椅子	P.060	MB-5164S-NA	ベッド	P.129	MCC-6141LBR	ラック	P.086	MCH-5872AW	チェスト	P.112	MD-6587WH	ドレッサー	P.120
LST-4662BR	サイドテーブル	P.057	LZ-4379BR	高座椅子	P.060	MB-5165S-DBR	ベッド	P.130	MCC-6141NIV	ラック	P.086	MCH-5872BG	チェスト	P.112	MD-6588DBR	ドレッサー	P.120
LST-4662WH	サイドテーブル	P.057	LZ-4379GY	高座椅子	P.060	MB-5165S-LBR	ベッド	P.130	MCC-6141WS	ラック	P.086	MCH-5880WH	チェスト	P.021	MD-6588WH	ドレッサー	P.120
LST-4667MBK	ネストテーブル	P.056	LZ-4403BR	座椅子	P.061	MB-5165SD-DBR	ベッド	P.130	MCC-6142LBR	ラック	P.086	MCH-5881WH	チェスト	P.021	MD-6845WH	ドレッサー	P.019
LST-4667MWH	ネストテーブル	P.056	LZ-4403IV	座椅子	P.061	MB-5165SD-LBR	ベッド	P.130	MCC-6142NIV	ラック	P.086	MCH-6004DBR	チェスト	P.082	MD-7740BR	ミラー	P.122
LT-4185BL	テーブル	P.153	LZ-4627BR	ソファ	P.048	MB-5165S-LBR	ベッド	P.130	MCC-6142WS	ラック	P.086	MCH-6004IV	チェスト	P.082	MD-7740WH	ミラー	P.122
LT-4394BR	フリーテーブル	P.055	LZ-4627GR	ソファ	P.048	MB-5165S-NA	ベッド	P.130	MCC-6143LBR	ラック	P.086	MCH-6004LBR	チェスト	P.082	MFX-6230NA	ファックス台	P.085
LT-4394LBR	フリーテーブル	P.055	LZ-4627IV	ソファ	P.048	MB-5166S-DBR	ミドルベッド	P.130	MCC-6143NIV	ラック	P.086	MCH-6005DBR	チェスト	P.082	MFX-6230WS	ファックス台	P.085
LT-4394MBK	フリーテーブル	P.055	LZ-4728BE	座椅子	P.061	MB-5166S-LBR	ミドルベッド	P.130	MCC-6143WS	ラック	P.086	MCH-6005IV	チェスト	P.082	MFX-6231NA	ファックス台	P.085
LT-4394MGY	フリーテーブル	P.055	LZ-4728BR	座椅子	P.061	MB-5166S-NA	ミドルベッド	P.130	MCC-6188AW	マガジンラック	P.078	MCH-6005LBR	チェスト	P.082	MFX-6231WS	ファックス台	P.085
LT-4394MWH	フリーテーブル	P.055	LZ-4742BR	座椅子	P.061	MB-5915SD-LBR	ベッド	P.129	MCC-6189AW	マガジンラック	P.078	MCH-6014DBR	チェスト	P.082	MFX-6232NA	ファックス台	P.085
LT-4394WH	フリーテーブル	P.055	LZ-4742GR	座椅子	P.061	MB-5915SD-NA	ベッド	P.129	MCC-6252LBR	ラック	P.086	MCH-6014IV	チェスト	P.082	MFX-6232WS	ファックス台	P.085
LT-4395BR	フリーテーブル	P.055	LZ-4758BK	座椅子	P.061	MB-5915SD-WS	ベッド	P.129	MCC-6252NDG	ラック	P.086	MCH-6014LBR	チェスト	P.082	MFX-8200BR	ファックス台	P.085
LT-4395LBR	フリーテーブル	P.055	LZ-4758BR	座椅子	P.061	MB-5915S-LBR	ベッド	P.129	MCC-6252NIV	ラック	P.086	MCH-6160BR	チェスト	P.084	MFX-8200NA	ファックス台	P.085
LT-4395MBK	フリーテーブル	P.055	LZ-4979DYE	座椅子	P.062	MB-5915S-NA	ベッド	P.129	MCC-6252WS	ラック	P.086	MCH-6160NW	チェスト	P.084	MFX-8201BR	ファックス台	P.085
LT-4395MGY	フリーテーブル	P.055	LZ-4979LGY	座椅子	P.062	MB-5915SSS-LBR	ベッド	P.129	MCC-6322WH	キャビネット	P.020	MCH-6161BR	チェスト	P.084	MFX-8201NA	ファックス台	P.085
LT-4395MWH	フリーテーブル	P.055	LZ-4979NV	座椅子	P.062	MB-5915SSS-NA	ベッド	P.129	MCC-6594WH	キャビネット	P.079	MCH-6161NW	チェスト	P.084	MFX-8202BR	ファックス台	P.085
LT-4395WH	フリーテーブル	P.055	LZ-4979SBE	座椅子	P.062	MB-5915SSS-WS	ベッド	P.129	MCC-6599WH	キャビネット	P.079	MCH-6166WH	サイドチェスト	P.024	MFX-8202NA	ファックス台	P.085
LT-4396BR	折れ脚テーブル	P.055	LZ-4988BR	座椅子	P.062	MB-5915S-WS	ベッド	P.129	MCC-6842WH	キャビネット	P.019	MCH-6295BR	チェスト	P.083	MFX-8207LBR	ファックス台	P.085
LT-4396LBR	折れ脚テーブル	P.055	LZ-4988GY	座椅子	P.062	MBC-5774WH	チェスト	P.022	MCC-6870WH	キャビネット	P.080	MCH-6295NA	チェスト	P.083	MFX-8207NW	ファックス台	P.085
LT-4396WH	折れ脚テーブル	P.055	LZ-4988IV	座椅子	P.062	MBC-5884WH	チェスト	P.021	MCC-6871WH	キャビネット	P.080	MCH-6320WH	チェスト	P.020	MFX-8208LBR	ファックス台	P.085
LT-4397BR	折れ脚テーブル	P.055	MB-5034SD-WH	引出し付ベッド	P.134	MBC-6195	ベンチチェスト	P.126	MCC-6872WH	キャビネット	P.080	MCH-6328WH	チェスト	P.020	MFX-8208NW	ファックス台	P.085
LT-4397LBR	折れ脚テーブル	P.055	MB-5034SSS-WH	引出し付ベッド	P.134	MBC-6196	ベンチチェスト	P.126	MCC-7324WH	キャビネット	P.024	MCH-6580	チェスト	P.084	MFX-8209LBR	ファックス台	P.085
LT-4397WH	折れ脚テーブル	P.055	MB-5034S-WH	引出し付ベッド	P.134	MC-6000DBR	収納スツール	P.082	MCH-5183BR	チェスト	P.081	MCH-6581	チェスト	P.084	MFX-8209NW	ファックス台	P.085
LT-4398BR	折れ脚テーブル	P.056	MB-5057SD-LBR	チェスト付ベッド	P.134	MC-6000IV	収納スツール	P.082	MCH-5184BR	チェスト	P.081	MCH-6582	チェスト	P.084	MHR-6033DBR	ハンガーラック	P.095

MHR-6033LBR	ハンガーラック	P.095	MSS-6312NIV	シューズラック	P.125	MT-6620WS	テーブル	P.052	MTV-5382AW	テレビ台	P.073	MUD-6410BR	キッチンワゴン	P.107	MUD-6953MWH	ダストボックス	P.110
MHR-6033NDG	ハンガーラック	P.095	MSS-6313NA	シューズラック	P.125	MT-6622BR	テーブル	P.052	MTV-5383AW	テレビ台	P.073	MUD-6410NA	キッチンワゴン	P.107	MUD-6953NA	ダストボックス	P.110
MHR-6033NWS	ハンガーラック	P.095	MSS-6313NIV	シューズラック	P.125	MT-6622NA	テーブル	P.052	MTV-5506WH	テレビ台	P.080	MUD-6410WS	キッチンワゴン	P.107	MUD-7128WH	カウンター上収納	P.106
MHR-6034DBR	ハンガーラック	P.095	MT-2702NA	パソコンテーブル	P.083	MT-6622WS	テーブル	P.052	MTV-5507WH	テレビ台	P.080	MUD-6520NA	キッチンカウンター	P.111	MUD-7129WH	カウンター上収納	P.106
MHR-6034NA	ハンガーラック	P.095	MT-2702WH	パソコンテーブル	P.083	MT-6644WH	ジュエリーテーブル	P.122	MTV-5710AW	テレビ台	P.077	MUD-6520WS	キッチンカウンター	P.111	MUD-7130WH	調味料ラック	P.106
MHR-6034WS	ハンガーラック	P.095	MT-5748WH	テーブル	P.022	MT-6645WH	ジュエリーテーブル	P.122	MTV-5711AW	テレビ台	P.077	MUD-6521NA	キッチンカウンター	P.111	MUD-7131WH	調味料ラック	P.106
MHR-6250LBR	ハンガーラック	P.098	MT-5749WH	テーブル	P.022	MT-6765BR	テーブル	P.051	MTV-5712AW	テレビ台	P.077	MUD-6521WS	キッチンカウンター	P.111	MUD-7180	回転ラック	P.103
MHR-6250NDG	ハンガーラック	P.098	MT-6030WH	折れ脚テーブル	P.020	MT-6765NA	テーブル	P.051	MTV-5772WH	テレビ台	P.022	MUD-6522NA	キッチンカウンター	P.111	MUD-7180BR	回転ラック	P.103
MHR-6250NIV	ハンガーラック	P.098	MT-6031WH	折れ脚テーブル	P.020	MT-6766BR	テーブル	P.051	MTV-5773WH	テレビ台	P.022	MUD-6522WS	キッチンカウンター	P.111	MUD-7181	回転ラック	P.103
MHR-6250WS	ハンガーラック	P.098	MT-6040WH	折れ脚テーブル	P.019	MT-6766NA	テーブル	P.051	MTV-5782WH	テレビ台	P.080	MUD-6523NA	キッチンカウンター	P.111	MUD-7181BR	回転ラック	P.103
MHR-6251LBR	ハンガーラック	P.098	MT-6041WH	折れ脚テーブル	P.019	MT-6860BR	折れ脚テーブル	P.054	MTV-5784WH	テレビ台	P.080	MUD-6523WS	キッチンカウンター	P.111	MW-3709NA	キッチンワゴン	P.107
MHR-6251NDG	ハンガーラック	P.098	MT-6070NA	パソコンデスク	P.083	MT-6860NA	折れ脚テーブル	P.054	MTV-5882WH	テレビ台	P.021	MUD-6524NA	キッチンカウンター	P.111	MW-3709NW	キッチンワゴン	P.107
MHR-6251NIV	ハンガーラック	P.098	MT-6070WH	パソコンデスク	P.083	MT-6860WS	折れ脚テーブル	P.054	MTV-5883WH	テレビ台	P.021	MUD-6524WS	キッチンカウンター	P.111	MW-3709WH	キッチンワゴン	P.107
MHR-6251WS	ハンガーラック	P.098	MT-6148WH	テーブル	P.021	MT-6861BR	折れ脚テーブル	P.054	MTV-6321WH	テレビ台	P.020	MUD-6525NA	キッチンカウンター	P.111	MW-6709NA	キッチンワゴン	P.112
MI-8609DBR	ダイニングテーブル	P.031	MT-6149WH	テーブル	P.021	MT-6861NA	折れ脚テーブル	P.054	MTV-6327WH	テレビ台	P.020	MUD-6525WS	キッチンカウンター	P.111	MW-6709WH	キッチンワゴン	P.112
MI-8609NA	ダイニングテーブル	P.031	MT-6350BR	テーブル	P.053	MT-6861WS	折れ脚テーブル	P.054	MTV-6592WH	テレビ台	P.079	MUD-6532NIV	キッチンカウンター	P.112	NL-8605BK	シャンデリア5灯	P.006
MI-8610DBR	ダイニングテーブル	P.031	MT-6350NA	テーブル	P.053	MT-6866BR	折れ脚テーブル	P.054	MTV-6593WH	テレビ台	P.079	MUD-6532WS	キッチンカウンター	P.112	NL-8605CL	シャンデリア5灯	P.006
MI-8610NA	ダイニングテーブル	P.031	MT-6350WS	テーブル	P.053	MT-6866NA	折れ脚テーブル	P.054	MTV-6597WH	テレビ台	P.079	MUD-6533NIV	キッチンカウンター	P.112	NL-8605MT	シャンデリア5灯	P.006
MI-8611DBR-LGY	ダイニングチェア	P.032	MT-6351BR	テーブル	P.053	MT-6866WS	折れ脚テーブル	P.054	MTV-6598WH	テレビ台	P.079	MUD-6533WS	キッチンカウンター	P.112	NL-8605PK	シャンデリア5灯	P.006
MI-8611DBR-OLG	ダイニングチェア	P.032	MT-6351NA	テーブル	P.053	MT-6867BR	折れ脚テーブル	P.054	MTV-6699LB	テレビ台	P.076	MUD-6552NIV	ダストボックス	P.112	NL-8605PL	シャンデリア5灯	P.006
MI-8611NA-LGY	ダイニングチェア	P.032	MT-6351WS	テーブル	P.053	MT-6867NA	折れ脚テーブル	P.054	MTV-6699NAW	テレビ台	P.076	MUD-6552WS	ダストボックス	P.112	NL-8606BK	シャンデリア5灯	P.006
MI-8611NA-OLG	ダイニングチェア	P.032	MT-6352BR	テーブル	P.053	MT-6867WS	折れ脚テーブル	P.054	MTV-6699WS	テレビ台	P.076	MUD-6553NIV	ダストボックス	P.112	NL-8606CL	シャンデリア5灯	P.006
MI-8612DBR-LGY	ダイニングチェア	P.032	MT-6352NA	テーブル	P.053	MT-6921AB	折れ脚テーブル	P.049	MTV-6841WH	テレビ台	P.019	MUD-6553WS	ダストボックス	P.112	NL-8608-N01-CL	シャンデリア8灯	P.006
MI-8612DBR-OLG	ダイニングチェア	P.032	MT-6352WS	テーブル	P.053	MT-6921AC	折れ脚テーブル	P.049	MTV-6847WH	テレビ台	P.019	MUD-6648WH	コスメワゴン	P.123	NL-8612CL	シャンデリア12灯	P.006
MI-8612NA-LGY	ダイニングチェア	P.032	MT-6353BR	テーブル	P.053	MT-6921BR	折れ脚テーブル	P.049	MTV-6873WH	テレビ台	P.080	MUD-6649PI	コスメワゴン	P.123	NL-8628-PK	ガラスシャンデリア5灯	P.005
MI-8612NA-OLG	ダイニングチェア	P.032	MT-6353NA	テーブル	P.053	MT-6921WS	折れ脚テーブル	P.049	MTV-6874WH	テレビ台	P.080	MUD-6649WH	コスメワゴン	P.123	NL-8628-SL	ガラスシャンデリア5灯	P.005
MI-8613DBR-LGY	ダイニングベンチ	P.032	MT-6353WS	テーブル	P.053	MT-6922AB	折れ脚テーブル	P.049	MTV-7322WH	テレビ台	P.023	MUD-6704LBR	ストッカー	P.108	NL-8628-WH	ガラスシャンデリア5灯	P.005
MI-8613DBR-OLG	ダイニングベンチ	P.032	MT-6355BR	テーブル	P.051	MT-6922AC	折れ脚テーブル	P.049	MTV-7323WH	テレビ台	P.023	MUD-6705LBR	ストッカー	P.108	NL-8629-SL	ガラスシャンデリア5灯	P.005
MI-8613NA-LGY	ダイニングベンチ	P.032	MT-6355NA	テーブル	P.051	MT-6922BR	折れ脚テーブル	P.049	MTV-8192WH	テレビ台	P.079	MUD-6706LBR	ストッカー	P.108	NL-8629-WH	ガラスシャンデリア5灯	P.005
MI-8613NA-OLG	ダイニングベンチ	P.032	MT-6356BR	テーブル	P.051	MT-6922WS	折れ脚テーブル	P.049	MTV-8193WH	テレビ台	P.079	MUD-6720NA	ダストボックス	P.111	RAM-2433DBR	サイドテーブル	P.057
MI-8632NA	ダイニングテーブル	P.028	MT-6356NA	テーブル	P.051	MT-6925AC	折れ脚テーブル	P.049	MTV-8300AW	テレビ台	P.078	MUD-6720WS	ダストボックス	P.111	RAM-2433WH	サイドテーブル	P.057
MI-8633BE	ダイニングソファ	P.028	MT-6395BR	折れ脚テーブル	P.051	MT-6925BR	折れ脚テーブル	P.049	MTV-8311AW	テレビ台	P.078	MUD-6721NA	ダストボックス	P.111	RAN-2405DBR	ランドリー	P.115
MI-8633LGY	ダイニングソファ	P.028	MT-6395NA	折れ脚テーブル	P.051	MT-6925WS	折れ脚テーブル	P.049	MUD-3556NA	ダストボックス	P.112	MUD-6721WS	ダストボックス	P.111	RAN-2405GY	ランドリー	P.115
MI-8634BE	ダイニングソファ	P.028	MT-6396BR	折れ脚テーブル	P.051	MT-6927NA	折れ脚テーブル	P.049	MUD-3556WS	ダストボックス	P.112	MUD-6722NA	ダストボックス	P.111	RAN-2405WH	ランドリー	P.115
MI-8634LGY	ダイニングソファ	P.028	MT-6396NA	折れ脚テーブル	P.051	MT-6927WS	折れ脚テーブル	P.049	MUD-3557NA	ダストボックス	P.112	MUD-6722WS	ダストボックス	P.111	RAN-2406DBR	ランドリー	P.115
MKK-6079	ラダーラック	P.074	MT-6420BR	折れ脚テーブル	P.053	MT-7030WH	折れ脚テーブル	P.020	MUD-3557WS	ダストボックス	P.112	MUD-6723NA	ダストボックス	P.111	RAN-2406GY	ランドリー	P.115
MM-6805DBR	ブックスタンド	P.104	MT-6420NA	折れ脚テーブル	P.053	MT-7031WH	折れ脚テーブル	P.020	MUD-6026LBR	カウンター上収納	P.106	MUD-6723WS	ダストボックス	P.111	RAN-2406WH	ランドリー	P.115
MM-6805LBR	ブックスタンド	P.104	MT-6420WS	折れ脚テーブル	P.053	MT-7325WH	デスク	P.024	MUD-6026WH	カウンター上収納	P.106	MUD-6734LBR	ストッカー	P.108	RAN-2407DBR	ランドリー	P.115
MM-6805LNT	ブックスタンド	P.104	MT-6421BR	折れ脚テーブル	P.053	MT-7334WH	テーブル	P.023	MUD-6027LBR	カウンター上収納	P.106	MUD-6735LBR	ストッカー	P.108	RAN-2407GY	ランドリー	P.115
MM-6805NA	ブックスタンド	P.104	MT-6421NA	折れ脚テーブル	P.053	MT-7335WH	テーブル	P.023	MUD-6027WH	カウンター上収納	P.106	MUD-6740CG	コスメボックス	P.123	RAN-2407WH	ランドリー	P.115
MM-6805WH	ブックスタンド	P.104	MT-6421WS	折れ脚テーブル	P.053	MT-7680BR	折りたたみテーブル	P.066	MUD-6028LBR	調味料ラック	P.106	MUD-6740GY	コスメボックス	P.123	RAN-2408DBR	ランドリー	P.115
MN-5510NA	ランドリー	P.076	MT-6422BR	折れ脚テーブル	P.053	MT-7680WS	折りたたみテーブル	P.066	MUD-6028WH	調味料ラック	P.106	MUD-6740WH	コスメボックス	P.123	RAN-2408GY	ランドリー	P.115
MN-5510WH	ランドリー	P.076	MT-6422NA	折れ脚テーブル	P.053	MTR-4008WH	トイラック	P.118	MUD-6029LBR	調味料ラック	P.106	MUD-6762NA	伸縮ラック	P.105	RAN-2408WH	ランドリー	P.115
MN-5514NA	ランドリー	P.076	MT-6422WS	折れ脚テーブル	P.053	MTR-4009WH	トイラック	P.118	MUD-6029WH	調味料ラック	P.106	MUD-6762WS	伸縮ラック	P.105	RAN-2410DBR	ランドリー	P.115
MN-5514WH	ランドリー	P.076	MT-6423BR	折れ脚テーブル	P.053	MTR-6112WH	トイラック	P.117	MUD-6065DBR	カウンター上収納	P.105	MUD-6780NA	ストッカー	P.108	RAN-2410GY	ランドリー	P.115
MN-5516NA	ランドリー	P.076	MT-6423NA	折れ脚テーブル	P.053	MTR-6118WH	トイラック	P.117	MUD-6065NA	カウンター上収納	P.105	MUD-6780WS	ストッカー	P.108	RAN-2410WH	ランドリー	P.115
MN-5516WH	ランドリー	P.076	MT-6423WS	折れ脚テーブル	P.053	MTR-6437	トイラック	P.117	MUD-6065WS	カウンター上収納	P.105	MUD-6781NA	ストッカー	P.108	RAN-2411DBR	ランドリー	P.115
MS-5413AW	パーテーション	P.059	MT-6475BR	テーブル	P.052	MTR-6438	トイラック	P.117	MUD-6066DBR	カウンター上収納	P.105	MUD-6781WS	ストッカー	P.108	RAN-2411GY	ランドリー	P.115
MS-5414AW	パーテーション	P.059	MT-6475NA	テーブル	P.052	MTR-6450WH	トイラック	P.024	MUD-6066NA	カウンター上収納	P.105	MUD-6782NA	ストッカー	P.108	RAN-2411WH	ランドリー	P.115
MS-5913AW	パーテーション	P.059	MT-6475WS	テーブル	P.052	MTR-6453WH	トイラック	P.117	MUD-6066WS	カウンター上収納	P.105	MUD-6782WS	ストッカー	P.108	RAN-2412DBR	ランドリー	P.115
MS-5914AW	パーテーション	P.059	MT-6476BR	テーブル	P.052	MTR-6459	トイラック	P.117	MUD-6067DBR	カウンター上収納	P.105	MUD-6830BR	コスメボックス	P.124	RAN-2412GY	ランドリー	P.115
MS-8112BR	ルーバーパーテーション2連	P.059	MT-6476NA	テーブル	P.052	MTR-6464NW	トイラック	P.117	MUD-6067NA	カウンター上収納	P.105	MUD-6830WH	コスメボックス	P.124	RAN-2412WH	ランドリー	P.115
MS-8112NA	ルーバーパーテーション2連	P.059	MT-6476WS	テーブル	P.052	MTR-6464WH	トイラック	P.117	MUD-6067WS	カウンター上収納	P.105	MUD-6835PI	コスメボックス	P.124	RAN-2413DBR	ランドリー	P.115
MS-8112WS	ルーバーパーテーション2連	P.059	MT-6480BR	テーブル	P.052	MTR-6510WH	トイラック	P.117	MUD-6068DBR	カウンター上収納	P.105	MUD-6835WH	コスメボックス	P.124	RAN-2413GY	ランドリー	P.115
MS-8113BR	ルーバーパーテーション3連	P.059	MT-6480NA	テーブル	P.052	MTR-6550WH	トイラック	P.117	MUD-6068NA	カウンター上収納	P.105	MUD-6888PI	ジュエリーボックス	P.123	RAN-2413WH	ランドリー	P.115
MS-8113NA	ルーバーパーテーション3連	P.059	MT-6480WS	テーブル	P.052	MTR-6569WH	トイラック	P.117	MUD-6068WS	カウンター上収納	P.105	MUD-6888WH	ジュエリーボックス	P.123	RAN-2415DBR	ランドリー	P.116
MS-8113WS	ルーバーパーテーション3連	P.059	MT-6481BR	テーブル	P.052	MTR-7005PI	トイラック	P.118	MUD-6100DBR	回転ラック	P.103	MUD-6904WS	ストッカー	P.108	RAN-2415GY	ランドリー	P.116
MS-8123BR	ルーバーパーテーション3連	P.059	MT-6481NA	テーブル	P.052	MTR-7005WH	トイラック	P.118	MUD-6100WH	回転ラック	P.103	MUD-6905WS	ストッカー	P.108	RAN-2415WH	ランドリー	P.116
MS-8123NA	ルーバーパーテーション3連	P.059	MT-6481WS	テーブル	P.052	MTR-7006PI	トイラック	P.118	MUD-6101DBR	回転ラック	P.103	MUD-6906WS	ストッカー	P.108	RAN-2416DBR	ランドリー	P.116
MS-8123WS	ルーバーパーテーション3連	P.059	MT-6540BR	テーブル	P.052	MTR-7006WH	トイラック	P.118	MUD-6101WH	回転ラック	P.103	MUD-6930BR	コスメボックス	P.124	RAN-2416GY	ランドリー	P.116
MS-8124BR	ルーバーパーテーション4連	P.059	MT-6540NA	テーブル	P.052	MTR-7300NA	トイラック	P.117	MUD-6111BR	ジュエリーボックス	P.123	MUD-6930PI	コスメボックス	P.124	RAN-2416WH	ランドリー	P.116
MS-8124NA	ルーバーパーテーション4連	P.059	MT-6540WS	テーブル	P.052	MTR-7300WS	トイラック	P.117	MUD-6111WH	ジュエリーボックス	P.123	MUD-6930WH	コスメボックス	P.124	RAN-2417DBR	ランドリー	P.116
MS-8124WS	ルーバーパーテーション4連	P.059	MT-6542BR	テーブル	P.052	MTR-7329WH	トイラック	P.024	MUD-6128WH	ジュエリーボックス	P.123	MUD-6952DBR	ダストボックス	P.110	RAN-2417GY	ランドリー	P.116
MSS-6310NA	シューズラック	P.125	MT-6542NA	テーブル	P.052	MTV-5188BR	テレビ台	P.081	MUD-6129WH	ジュエリーボックス	P.123	MUD-6952MBK	ダストボックス	P.110	RAN-2417WH	ランドリー	P.116
MSS-6310NIV	シューズラック	P.125	MT-6542WS	テーブル	P.052	MTV-5189BR	テレビ台	P.081	MUD-6163BK	コスメボックス	P.124	MUD-6952MWH	ダストボックス	P.110	RAN-2418DBR	ランドリー	P.116
MSS-6311NA	シューズラック	P.125	MT-6558WH	テーブル	P.120	MTV-5218AW	テレビ台	P.077	MUD-6163EN	コスメボックス	P.124	MUD-6952NA	ダストボックス	P.110	RAN-2418GY	ランドリー	P.116
MSS-6311NIV	シューズラック	P.125	MT-6620BR	テーブル	P.052	MTV-5272NAW	テレビ台	P.075	MUD-6207NA	プリンターワゴン	P.083	MUD-6953DBR	ダストボックス	P.110	RAN-2418WH	ランドリー	P.116
MSS-6312NA	シューズラック	P.125	MT-6620NA	テーブル	P.052	MTV-5273NAW	テレビ台	P.075	MUD-6207WH	プリンターワゴン	P.083	MUD-6953MBK	ダストボックス	P.110	RAN-2420DBR	ランドリー	P.115

RAN-2420GY	ランドリー	P.115	RCC-1021WH-M	マガジンラック	P.103	RCC-1787AW	ガラスキャビネット	P.016	RKT-1692AW	ダイニングテーブル	P.007	RT-1366AW	デスク	P.007	RZ-933DBR	籐回転座椅子	P.160
RAN-2420WH	ランドリー	P.115	RCC-1021WH-S	マガジンラック	P.103	RCC-1788AW	ガラスキャビネット	P.016	RKT-1761AW	ダイニングテーブル	P.013	RT-1368AW	テーブル	P.008	RZ-934	籐回転座椅子	P.160
RAN-2421DBR	ランドリー	P.115	RCC-1023BR-L	マガジンラック	P.103	RCC-1797AW	ガラスキャビネット	P.013	RKT-1762AW	ダイニングテーブル	P.013	RT-1458NA	サイドテーブル	P.025	RZ-934DBR	籐回転座椅子	P.160
RAN-2421GY	ランドリー	P.115	RCC-1023BR-M	マガジンラック	P.103	RCC-1798AW	ガラスキャビネット	P.013	RKT-2942-120	ダイニングテーブル	P.038	RT-1580	テーブル	P.010	RZ-942DBR	籐回転座椅子	P.159
RAN-2421WH	ランドリー	P.115	RCC-1023BR-S	マガジンラック	P.103	RCC-1856WH	ランドセルラック	P.016	RKT-2942-140	ダイニングテーブル	P.038	RT-1593TK	テーブル	P.158	RZ-943DBR	籐回転座椅子	P.159
RAN-2425DBR	ランドリーラック	P.114	RCC-1023NA-L	マガジンラック	P.103	RCC-1857WH	ランドセルラック	P.016	RKT-2943-120	ダイニングテーブル	P.038	RT-1594TK	テーブル	P.158	RZ-972-Hi-LBR	籐回転座椅子	P.160
RAN-2425GY	ランドリーラック	P.114	RCC-1023NA-M	マガジンラック	P.103	RCC-1858WH	絵本ラック	P.016	RKT-2943-140	ダイニングテーブル	P.038	RT-1595TK	テーブル	P.158	RZ-973-Hi-LBR	籐回転座椅子	P.160
RAN-2425WH	ランドリーラック	P.114	RCC-1023NA-S	マガジンラック	P.103	RCH-1090BR	チェストラック	P.090	RL-1430C-1C-BS	クッションカバー(1人掛用)	P.025	RT-1597TK	フォールディングテーブル	P.158	RZ-974-Hi-LBR	籐回転座椅子	P.160
RAN-2426DBR	ランドリーラック	P.114	RCC-1023WH-L	マガジンラック	P.103	RCH-1091BR	チェストラック	P.090	RL-1430C-1C-GR	クッションカバー(1人掛用)	P.025	RT-1670	テーブル	P.009	S-170DBR	籐正座椅子	P.159
RAN-2426GY	ランドリーラック	P.114	RCC-1023WH-M	マガジンラック	P.103	RCH-1093BR	チェストラック	P.090	RL-1430C-1C-NBE	クッションカバー(1人掛用)	P.025	RT-1671	パソコンテーブル	P.009	S-999	籐立ち上がりステッキ	P.159
RAN-2426WH	ランドリーラック	P.114	RCC-1023WH-S	マガジンラック	P.103	RCH-1094BR	チェストラック	P.090	RL-1430C-1C-NBR	クッションカバー(1人掛用)	P.025	RT-1750AW	テーブル	P.012	SGTI-0174	3Dキャビネット	P.002
RAN-2427DBR	ランドリーラック	P.114	RCC-1024BR	回転ラック	P.103	RCH-1231AW	サイドチェスト	P.014	RL-1430C-1C-SW	クッションカバー(1人掛用)	P.025	RT-1751AW	ネストテーブルセット	P.011	SGTI-0175	2Dキャビネット	P.002
RAN-2427GY	ランドリーラック	P.114	RCC-1024NA	回転ラック	P.103	RCH-1232AW	ワイドチェスト	P.012	RL-1430C-1C-BS	クッションカバー(1人掛用)	P.025	RT-1771AW	ライトニングテーブル	P.014	SGTI-0176	1Dキャビネット	P.002
RAN-2427WH	ランドリーラック	P.114	RCC-1024WH	回転ラック	P.103	RCH-1233AW	ワイドチェスト	P.012	RL-1430C-2C-GR	クッションカバー(2人掛用)	P.025	RT-1772AW	パソコンテーブル	P.014	SGTI-0178	3Dサイドボード	P.002
RAN-2428DBR	ランドリーラック	P.114	RCC-1025BR	回転ラック	P.103	RCH-1360AW	チェスト	P.008	RL-1430C-2C-NBE	クッションカバー(2人掛用)	P.025	RT-1773AW	コンソールテーブル	P.014	SGTI-0179	2Dサイドボード	P.002
RAN-2428GY	ランドリーラック	P.114	RCC-1025NA	回転ラック	P.103	RCH-1361AW	ワイドチェスト	P.008	RL-1430C-2C-NBR	クッションカバー(2人掛用)	P.025	RT-1851WH	デスク	P.015	SGTI-0180-1	ミラー	P.002
RAN-2428WH	ランドリーラック	P.114	RCC-1025WH	回転ラック	P.103	RCH-1466	チェスト	P.017	RL-1430C-2C-SW	クッションカバー(2人掛用)	P.025	RT-1982NA	サイドテーブル	P.025	SGTI-0180-2	ミラー	P.002
RAN-2431DBR	ランドリーラック	P.114	RCC-1028BR	ディスプレイラック	P.089	RCH-1467	チェスト	P.017	RL-1430C-3C-BS	クッションカバー(3人掛用)	P.025	RT-7580DBR	籐テーブル	P.159	SGTI-0181	ワイドチェスト	P.001
RAN-2431GY	ランドリーラック	P.114	RCC-1028NA	ディスプレイラック	P.089	RCH-1581	チェスト	P.010	RL-1430C-3C-GR	クッションカバー(3人掛用)	P.025	RTR-1138BR	トイレラック	P.118	SGTI-0182	チェスト	P.001
RAN-2431WH	ランドリーラック	P.114	RCC-1028WS	ディスプレイラック	P.089	RCH-1582	チェスト	P.010	RL-1430C-3C-NBE	クッションカバー(3人掛用)	P.025	RTR-1138NA	トイレラック	P.118	SGTI-0183	ナットテーブル	P.002
RAN-2432DBR	ランドリーラック	P.114	RCC-1029BR	ディスプレイラック	P.089	RCH-1754AW	チェスト	P.012	RL-1430C-3C-NBR	クッションカバー(3人掛用)	P.025	RTR-1138WH	トイレラック	P.118	SGTI-0184	3DTVボード	P.001
RAN-2432GY	ランドリーラック	P.114	RCC-1029NA	ディスプレイラック	P.089	RCH-1755AW	ワイドチェスト	P.012	RL-1430C-3C-SW	クッションカバー(3人掛用)	P.025	RTR-1139BR	トイレラック	P.118	SGTI-0185	2DTVボード	P.001
RAN-2432WH	ランドリーラック	P.114	RCC-1029WS	ディスプレイラック	P.089	RCH-1852WH	サイドチェスト	P.015	RL-1430NA-1C	チェア(1人掛)	P.025	RTR-1139NA	トイレラック	P.118	SGTI-0186	ダイニングテーブル	P.001
RB-1592TK	ベンチ	P.158	RCC-1089BR	キャビネットラック	P.090	RCS-1022BR	クリナースタンド	P.089	RL-1430NA-2C	ソファ(2人掛)	P.025	RTR-1139WH	トイレラック	P.118	SGTI-0187	ダイニングチェア	P.001
RB-1620S-BR	システムベッド	P.140	RCC-1092BR	キャビネットラック	P.090	RCS-1022NA	クリナースタンド	P.089	RL-1430NA-3C	ソファ(3人掛)	P.025	RTR-2403DBR	トイレトペーパーボックス	P.116	SGTI-0188	センターテーブル	P.002
RB-1620S-GY	システムベッド	P.140	RCC-1129BR	スライドラック	P.068	RCS-1022WH	クリナースタンド	P.089	RL-1440NA-ST	サイドテーブル	P.025	RTR-2403WH	トイレトペーパーボックス	P.116	SH-8618LNT	ダイニングテーブル	P.030
RB-1620S-NA	システムベッド	P.140	RCC-1129NA	スライドラック	P.068	RCS-1137BR	掃除機収納庫	P.089	RL-1440NA-T	テーブル	P.026	RTR-2404DBR	トイレトペーパーボックス	P.116	SH-8619NA	ダイニングテーブル	P.029
RB-1660AW-S	ベッド	P.014	RCC-1129WH	スライドラック	P.068	RCS-1137GY	掃除機収納庫	P.089	RL-1442NA-T	テーブル	P.026	RTR-2404WH	トイレトペーパーボックス	P.116	SH-8620LNT	ダイニングテーブル	P.030
RB-1660AW-SD	ベッド	P.014	RCC-1175BR	ブックシェルフ	P.104	RCS-1137NA	掃除機収納庫	P.089	RL-1450NNA	シェーズロング	P.025	RTR-2429DBR	トイレトペーパーボックス	P.116	VB-7303DBBR	ベンチ	P.034
RB-1713DBR	籐カウチソファ	P.160	RCC-1175NA	ブックシェルフ	P.104	RD-1125GY	コスメテーブル	P.121	RL-1942AW-1C	チェア	P.007	RTR-2429GY	トイレトペーパーボックス	P.116	VB-7303DBGY	ベンチ	P.034
RB-1714DBR	籐カウチソファ	P.160	RCC-1175WH	ブックシェルフ	P.104	RD-1125WS	コスメテーブル	P.121	RL-1942AW-2C	ソファ	P.007	RTR-2429WH	トイレトペーパーボックス	P.116	VB-7303DBPB	ベンチ	P.034
RB-1715DBR	籐カウチソファ	P.160	RCC-1176BR	ブックシェルフ	P.104	RD-1126GY	コスメテーブル	P.121	RN-1101	ランドリー	P.026	RTV-1363AW	リビングボード	P.008	VB-7303NABE	ベンチ	P.034
RB-1854WH	柵付ベッド	P.015	RCC-1176NA	ブックシェルフ	P.104	RD-1126WS	コスメテーブル	P.121	RN-1102	ランドリー	P.026	RTV-1364AW	リビングボード	P.008	VB-7303NAGR	ベンチ	P.034
RB-1855WH	収納ベッド	P.015	RCC-1176WH	ブックシェルフ	P.104	RD-1367AW	ドレッサー	P.007	RN-1103	ランドリー	P.026	RTV-1443NA	テレビ台	P.026	VB-7303NAPW	ベンチ	P.034
RB-1943AW-S	ベッド	P.007	RCC-1177BR	ブックシェルフ	P.104	RD-1371AW	ミラー	P.008	RN-1104	ランドリー	P.026	RTV-1465	リビングボード	P.018	VB-7935DBR	ベンチ	P.041
RB-1943AW-SD	ベッド	P.007	RCC-1177NA	ブックシェルフ	P.104	RD-1461	ドレッサー	P.017	RN-1105	ランドリー	P.026	RTV-1584	テレビ台	P.010	VB-7935NA	ベンチ	P.041
RBS-1027BR	ブックスタンド	P.104	RCC-1177WH	ブックシェルフ	P.104	RD-1585	ドレッサーセット	P.009	RN-1106	ランドリー	P.026	RTV-1589	テレビ台	P.010	VC-7302DBBR	ダイニングチェア	P.033
RBS-1027NA	ブックスタンド	P.104	RCC-1178BR	ブックシェルフ	P.104	RD-1627GY	ロードレッサー	P.121	RN-1107	ランドリー	P.026	RTV-1679	リビングボード	P.010	VC-7302DBGY	ダイニングチェア	P.033
RBS-1027WH	ブックスタンド	P.104	RCC-1178NA	ブックシェルフ	P.104	RD-1627NA	ロードレッサー	P.121	RN-1108	ランドリー	P.026	RTV-1756AW	リビングボード	P.012	VC-7302DBPB	ダイニングチェア	P.033
RC-1369AW	チェア	P.007	RCC-1178WH	ブックシェルフ	P.104	RD-1627WS	ロードレッサー	P.121	RS-1441NA-3	スクリーン	P.026	RTV-1757AW	リビングボード	P.012	VC-7302NABE	ダイニングチェア	P.033
RC-1463-BE	ダイニングチェア	P.018	RCC-1234AW	ガラスキャビネット	P.013	RD-1765AW	ミラー	P.014	RS-1441NA-4	スクリーン	P.026	RTV-1775AW	リビングボード	P.012	VC-7302NAGR	ダイニングチェア	P.033
RC-1590TK	チェア	P.158	RCC-1362AW	キャビネット	P.008	RD-1831BR	ミラー付き収納庫	P.122	RS-802DBR-3	籐スクリーン	P.159	RUD-1830BR	コスメワゴン	P.121	VC-7302NAPW	ダイニングチェア	P.033
RC-1591TK	アームチェア	P.158	RCC-1468	ラック	P.018	RD-1831NA	ミラー付き収納庫	P.122	RS-802DBR-4	籐スクリーン	P.159	RUD-1830NA	コスメワゴン	P.121	VC-7371BR	折りたたみチェア	P.066
RC-1776AW-NBE	ダイニングチェア	P.013	RCC-1583	キャビネット	P.010	RD-1831WH	ミラー付き収納庫	P.122	RSR-1700BR	ルーバーシェーズラック	P.125	RUD-1830WH	コスメワゴン	P.121	VC-7371NA	折りたたみチェア	P.066
RC-1853WH	チェア	P.015	RCC-1623GY	ランドセルラック	P.068	RD-1877AW	ドレッサーセット	P.011	RSR-1700NA	ルーバーシェーズラック	P.125	RUD-2422DBR	収納ボックス	P.114	VC-7371WS	折りたたみチェア	P.066
RCC-1004BR	オープンラック	P.089	RCC-1623NA	ランドセルラック	P.068	RH-1370AW	スツール	P.007	RSR-1700WH	ルーバーシェーズラック	P.125	RUD-2422GY	収納ボックス	P.114	VC-7593DBR	ダイニングチェア	P.041
RCC-1004NA	オープンラック	P.089	RCC-1623WS	ランドセルラック	P.068	RH-1431C-OT-BS	クッションカバー(オットマン)	P.025	RSR-1701BR	ルーバーシェーズラック	P.125	RUD-2422WH	収納ボックス	P.114	VC-7593NA	ダイニングチェア	P.041
RCC-1004WH	オープンラック	P.089	RCC-1624GY	ランドセルラック	P.068	RH-1431C-OT-GR	クッションカバー(オットマン)	P.025	RSR-1701NA	ルーバーシェーズラック	P.125	RUD-2423DBR	分別ごみ箱ラック	P.114	VC-7594BE	回転ダイニングチェア	P.041
RCC-1005BR	オープンラック	P.089	RCC-1624NA	ランドセルラック	P.068	RH-1431C-OT-NBE	クッションカバー(オットマン)	P.025	RSR-1701WH	ルーバーシェーズラック	P.125	RUD-2423GY	分別ごみ箱ラック	P.114	VC-7594BK	回転ダイニングチェア	P.041
RCC-1005NA	オープンラック	P.089	RCC-1624WS	ランドセルラック	P.068	RH-1431C-OT-NBR	クッションカバー(オットマン)	P.025	RSR-1702BR	シェーズラック	P.125	RUD-2423WH	分別ごみ箱ラック	P.114	VC-7595DBR	回転ダイニングチェア	P.041
RCC-1005WH	オープンラック	P.089	RCC-1625GY	すき間収納	P.110	RH-1431C-OT-SW	クッションカバー(オットマン)	P.025	RSR-1702NA	シェーズラック	P.125	RUD-2424DBR	分別ごみ箱ラック	P.114	VC-7595NA	回転ダイニングチェア	P.041
RCC-1006BR	オープンラック	P.089	RCC-1625NA	すき間収納	P.110	RH-1431NA-OT	オットマン	P.025	RSR-1702WH	シェーズラック	P.125	RUD-2424GY	分別ごみ箱ラック	P.114	VC-7946	折りたたみチェア	P.084
RCC-1006NA	オープンラック	P.089	RCC-1625WS	すき間収納	P.110	RH-1464	スツール	P.017	RSR-1703BR	シェーズラック	P.125	RUD-2424WH	分別ごみ箱ラック	P.114	VCT-7699DBR	デスクチェアセット	P.065
RCC-1006WH	オープンラック	P.089	RCC-1626GY	すき間収納	P.110	RH-1672	スツール	P.009	RSR-1703NA	シェーズラック	P.125	RUD-2430DBR	収納庫	P.116	VCT-7699NA	デスクチェアセット	P.065
RCC-1007BR	オープンラック	P.089	RCC-1626NA	すき間収納	P.110	RH-168DBR	籐立ち上がりスツール	P.159	RSR-1703WH	シェーズラック	P.125	RUD-2430GY	収納庫	P.116	VCT-7699WS	デスクチェアセット	P.065
RCC-1007NA	オープンラック	P.089	RCC-1626WS	すき間収納	P.110	RH-1774AW-NBE	スツール	P.014	RT-1008BR	デスク	P.067	RUD-2430WH	収納庫	P.116	VCT-7799BG	デスクチェアセット	P.065
RCC-1007WH	オープンラック	P.089	RCC-1677	キャビネット	P.010	RH-1850WH	ベンチチェスト	P.016	RT-1008NA	デスク	P.067	RZ-044DBR	籐回転座椅子	P.159	VCT-7799MG	デスクチェアセット	P.065
RCC-1014BR	扉付きオープンラック	P.090	RCC-1678	キャビネット	P.010	RH-970DBR	籐スツール	P.159	RT-1008WS	デスク	P.067	RZ-045DBR	籐回転座椅子	P.159	VCT-7799SP	デスクチェアセット	P.065
RCC-1015BR	扉付きオープンラック	P.090	RCC-1752AW	ガラスキャビネット	P.013	RKK-1621BR	ワードローブ	P.098	RT-1009BR	デスク	P.067	RZ-1165DBR	籐回転座椅子	P.159	VD-7039BR	回転ミラー	P.122
RCC-1016BR	扉付きオープンラック	P.090	RCC-1753AW	ガラスキャビネット	P.013	RKK-1621GY	ワードローブ	P.098	RT-1009NA	デスク	P.067	RZ-749DBR	籐楽々座椅子	P.159	VD-7039NA	回転ミラー	P.122
RCC-1017BR	扉付きオープンラック	P.090	RCC-1770BK	ラック	P.087	RKK-1621NA	ワードローブ	P.098	RT-1009WS	デスク	P.067	RZ-839-H	籐楽々座椅子	P.160	VD-7039WH	回転ミラー	P.122
RCC-1021BR-L	マガジンラック	P.103	RCC-1770WH	ラック	P.087	RKK-1622BR	ワードローブ	P.098	RT-1018BR	デスク	P.067	RZ-839-L	籐楽々座椅子	P.160	VD-7304DBR	ダイニング3点セット	P.034
RCC-1021BR-M	マガジンラック	P.103	RCC-1771BK	ラック	P.087	RKK-1622GY	ワードローブ	P.098	RT-1018NA	デスク	P.067	RZ-839-M	籐楽々座椅子	P.160	VD-7304NA	ダイニング3点セット	P.034
RCC-1021BR-S	マガジンラック	P.103	RCC-1771WH	ラック	P.087	RKK-1622NA	ワードローブ	P.098	RT-1018WS	デスク	P.067	RZ-931	籐回転座椅子	P.160	VD-7304WS	ダイニング3点セット	P.034
RCC-1021NA-L	マガジンラック	P.103	RCC-1772BK	ラック	P.087	RKK-1859WH	ハンガーラック	P.016	RT-1019BR	デスク	P.067	RZ-931DBR	籐回転座椅子	P.160	VD-7375DBR	デスク	P.067
RCC-1021NA-M	マガジンラック	P.103	RCC-1772WH	ラック	P.087	RKT-1462-135	ダイニングテーブル	P.018	RT-1019NA	デスク	P.067	RZ-932	籐回転座椅子	P.160	VD-7375NA	デスク	P.067
RCC-1021NA-S	マガジンラック	P.103	RCC-1773BK	ラック	P.087	RKT-1462-150	ダイニングテーブル	P.018	RT-1								

VD-7376NA	デスク	P.067	VR-7218WS	ボールハンガー	P.098
VD-7376WS	デスク	P.067	VR-7234DBR	ハンガーラック	P.097
VDT-7301-110DBR	ダイニングテーブル	P.033	VR-7234NA	ハンガーラック	P.097
VDT-7301-110NA	ダイニングテーブル	P.033	VR-7234WS	ハンガーラック	P.097
VDT-7301-75DBR	ダイニングテーブル	P.033	VR-7235DBR	ハンガーラック	P.097
VDT-7301-75NA	ダイニングテーブル	P.033	VR-7235NA	ハンガーラック	P.097
VDT-7307AB	ダイニングテーブル	P.029	VR-7235WS	ハンガーラック	P.097
VGB-7381	ベンチ	P.157	VR-7237BR	ハンガーラック	P.095
VGC-7352	チェア	P.157	VR-7237NA	ハンガーラック	P.095
VGCC-7357	ラック	P.157	VR-7237WS	ハンガーラック	P.095
VGCC-7358	ラック	P.157	VR-7238BR	ハンガーラック	P.095
VGCC-7359	ラック	P.157	VR-7238NA	ハンガーラック	P.095
VGCC-7364	黒板スタンド	P.157	VR-7238WS	ハンガーラック	P.095
VGS-7384	キャスターブランダー	P.157	VR-7240DBR	伸縮クローゼット(棚なし)	P.096
VGT-7351	テーブル	P.157	VR-7240NA	伸縮クローゼット(棚なし)	P.096
VGT-7356	サイドテーブル	P.157	VR-7240WS	伸縮クローゼット(棚なし)	P.096
VH-7100LBR	玄関ベンチ	P.126	VR-7241DBR	伸縮クローゼット(棚付)	P.096
VH-7101LBR	玄関ベンチ	P.126	VR-7241NA	伸縮クローゼット(棚付)	P.096
VH-7102LBR	玄関ベンチ	P.126	VR-7241WS	伸縮クローゼット(棚付)	P.096
VH-7920BR-4	スタッキングツール	P.042	VR-7242DBR	伸縮クローゼット(棚なし)	P.096
VH-7920GR-4	スタッキングツール	P.042	VR-7242GY	伸縮クローゼット(棚なし)	P.096
VH-7920OR-4	スタッキングツール	P.042	VR-7242WN	伸縮クローゼット(棚なし)	P.096
VH-7931DBR	スタッキングツール	P.041	VR-7242WS	伸縮クローゼット(棚なし)	P.096
VH-7931NA	スタッキングツール	P.041	VR-7243DBR	伸縮クローゼット(棚付)	P.096
VH-7932-120	玄関踏み台	P.126	VR-7243GY	伸縮クローゼット(棚付)	P.096
VH-7932-45	玄関踏み台	P.126	VR-7243WN	伸縮クローゼット(棚付)	P.096
VH-7932-60	玄関踏み台	P.126	VR-7243WS	伸縮クローゼット(棚付)	P.096
VH-7932-90	玄関踏み台	P.126	VR-7244DBR	ハンガーラック	P.097
VH-7934LBR-D	手すり付き玄関踏み台	P.126	VR-7244NA	ハンガーラック	P.097
VH-7934LBR-S	手すり付き玄関踏み台	P.126	VR-7244WS	ハンガーラック	P.097
VH-7934LBR-W	手すり付き玄関踏み台	P.126	VR-7245DBR	ハンガーラック	P.097
VH-7947BR	スツール	P.042	VR-7245NA	ハンガーラック	P.097
VH-7947GR	スツール	P.042	VR-7245WS	ハンガーラック	P.097
VH-7947OR	スツール	P.042	VT-7370BR	折りたたみデスク	P.066
VH-7949BE	スツール	P.042	VT-7370NA	折りたたみデスク	P.066
VH-7949BR	スツール	P.042	VT-7370NW	折りたたみデスク	P.066
VH-7949GR	スツール	P.042	VT-7370WS	折りたたみデスク	P.066
VH-7949OR	スツール	P.042	VT-7810DBR	折りたたみテーブル	P.066
VH-7959BE	スツール	P.042	VT-7810NA	折りたたみテーブル	P.066
VH-7959BR	スツール	P.042	VT-7810WS	折りたたみテーブル	P.066
VH-7959GR	スツール	P.042	VT-7811DBR	折りたたみテーブル	P.066
VH-7959OR	スツール	P.042	VT-7811NA	折りたたみテーブル	P.066
VH-7960LBR	回転スツール	P.042	VT-7811WS	折りたたみテーブル	P.066
VH-7960NW	回転スツール	P.042	VT-7812DBR	折りたたみテーブル	P.066
VH-7968BE	スツール	P.042	VT-7812NA	折りたたみテーブル	P.066
VH-7968BR	スツール	P.042	VT-7812WS	折りたたみテーブル	P.066
VH-7968GR	スツール	P.042	VT-7813DBR-S	デスクヒーターセット	P.148
VH-7968OR	スツール	P.042	VT-7813NA-S	デスクヒーターセット	P.148
VH-7978BE	スツール	P.042	VT-7813WS-S	デスクヒーターセット	P.148
VH-7978BR	スツール	P.042	VT-7922-105DBR	折れ脚テーブル	P.050
VH-7978GR	スツール	P.042	VT-7922-105NA	折れ脚テーブル	P.050
VH-7978OR	スツール	P.042	VT-7922-120DBR	折れ脚テーブル	P.050
VR-7214DBR	ハンガーラック	P.095	VT-7922-120NA	折れ脚テーブル	P.050
VR-7214IV	ハンガーラック	P.095	VT-7922-75DBR	折れ脚テーブル	P.050
VR-7214LBR	ハンガーラック	P.095	VT-7922-75NA	折れ脚テーブル	P.050
VR-7215DBR	ハンガーラック	P.095	VT-7922-960DBR	折れ脚テーブル	P.050
VR-7215IV	ハンガーラック	P.095	VT-7922-960NA	折れ脚テーブル	P.050
VR-7215LBR	ハンガーラック	P.095	VT-7923-120LBR	折れ脚卓	P.050
VR-7216DBR	ハンガーラック	P.095	VT-7923-150LBR	折れ脚卓	P.050
VR-7216IV	ハンガーラック	P.095	VT-7923-75LBR	折れ脚卓	P.050
VR-7216LBR	ハンガーラック	P.095	VT-7926BR	折れ脚テーブル	P.050
VR-7217BG	ボールハンガー	P.098	VT-7926NA	折れ脚テーブル	P.050
VR-7217MG	ボールハンガー	P.098	VT-7927BR	折れ脚テーブル	P.050
VR-7217SP	ボールハンガー	P.098	VT-7927NA	折れ脚テーブル	P.050
VR-7217WS	ボールハンガー	P.098	VT-7970WN	ネストテーブル	P.058
VR-7218BG	ボールハンガー	P.098	VT-7970WS	ネストテーブル	P.058
VR-7218MG	ボールハンガー	P.098	VT-7972DBR	サイドテーブル	P.058
VR-7218SP	ボールハンガー	P.098	VT-7972NA	サイドテーブル	P.058

VT-7972WS	サイドテーブル	P.058	ケルト2P-DGY	ダイニングソファ	P.027
VT-7973DBR	昇降テーブル	P.058	ケルト2P-GR	ダイニングソファ	P.027
VT-7973NA	昇降テーブル	P.058	ケルト2P-GY	ダイニングソファ	P.027
VT-7975BR	ネストテーブル	P.058	ケルト2P-NV	ダイニングソファ	P.027
VT-7975NA	ネストテーブル	P.058	ケルトT120-BR	ダイニングテーブル	P.027
VT-7975WS	ネストテーブル	P.058	ケルトT120-NA	ダイニングテーブル	P.027
VT-7976DBR	昇降テーブル	P.058	ケルトT150-BR	ダイニングテーブル	P.027
VT-7976NA	昇降テーブル	P.058	ケルトT150-NA	ダイニングテーブル	P.027
VW-7982BR	キッチンワゴン	P.107	ケルト左肘2P-DGY	ダイニングソファ	P.027
VW-7982NA	キッチンワゴン	P.107	ケルト左肘2P-GR	ダイニングソファ	P.027
VW-7982WS	キッチンワゴン	P.107	ケルト左肘2P-GY	ダイニングソファ	P.027
VW-7983BR	キッチンワゴン	P.107	ケルト左肘2P-NV	ダイニングソファ	P.027
VW-7983NA	キッチンワゴン	P.107	ケルトベンチ-DGY	ダイニングベンチ	P.028
VW-7983WS	キッチンワゴン	P.107	ケルトベンチ-GR	ダイニングベンチ	P.028
VW-7984BR	キッチンワゴン	P.107	ケルトベンチ-GY	ダイニングベンチ	P.028
VW-7984NA	キッチンワゴン	P.107	ケルトベンチ-NV	ダイニングベンチ	P.028
VW-7984WS	キッチンワゴン	P.107	ケルト右肘2P-DGY	ダイニングソファ	P.027
VW-7985BR	キッチンワゴン	P.107	ケルト右肘2P-GR	ダイニングソファ	P.027
VW-7985NA	キッチンワゴン	P.107	ケルト右肘2P-GY	ダイニングソファ	P.027
VW-7985WS	キッチンワゴン	P.107	ケルト右肘2P-NV	ダイニングソファ	P.027
WB-7700S-LBR	ベッド	P.132	コータル9060BG	カジュアルコタツ	P.143
WB-7700S-WS	ベッド	P.132	コータル9060CW	カジュアルコタツ	P.143
WB-7701S-DBR	ベッド	P.133	ジェスタK105WN	リビングコタツ	P.142
WB-7701S-NA	ベッド	P.133	ジェスタK120WN	リビングコタツ	P.142
WB-7702S-DBR	ベッド	P.132	ジェスタK150WN	リビングコタツ	P.142
WB-7702S-LBR	ベッド	P.132	シェルタT120H	コタツ(ハイタイプ)	P.149
WB-7705LBR	ベッド	P.132	シェルタT120L	コタツ(ロータイプ)	P.149
WB-7705WS	ベッド	P.132	シェルタT120M	コタツ(ミドルタイプ)	P.149
WB-7706S-DBR	ベッド	P.131	シェルタT120NA-H	コタツ(ハイタイプ)	P.149
WB-7706S-NA	ベッド	P.131	シェルタT120NA-L	コタツ(ロータイプ)	P.149
WH-7708LBR	ヘッドボード	P.136	シェルタT120NA-M	コタツ(ミドルタイプ)	P.149
WH-7708NA	ヘッドボード	P.136	シェルタT150H	コタツ(ハイタイプ)	P.149
WH-7708WS	ヘッドボード	P.136	シェルタT150L	コタツ(ロータイプ)	P.149
アベルSE105精円BR	カジュアルコタツ	P.145	シェルタT150M	コタツ(ミドルタイプ)	P.149
アベルSE105精円WH	カジュアルコタツ	P.145	シェルタT150NA-H	コタツ(ハイタイプ)	P.149
アベルSE80丸BR	カジュアルコタツ	P.145	シェルタT150NA-L	コタツ(ロータイプ)	P.149
アベルSE80丸WH	カジュアルコタツ	P.145	シェルタT150NA-M	コタツ(ミドルタイプ)	P.149
アルク1165	リビングコタツ	P.147	シェルタT90H	コタツ(ハイタイプ)	P.149
アルクDK	ダイニングコタツ	P.147	シェルタT90L	コタツ(ロータイプ)	P.149
アルテナ7560	カジュアルコタツ	P.144	シェルタT90M	コタツ(ミドルタイプ)	P.149
アルテナ7560ANA	カジュアルコタツ	P.144	シェルタT90NA-H	コタツ(ハイタイプ)	P.149
エメル1P-GY	ソファ	P.045	シェルタT90NA-L	コタツ(ロータイプ)	P.149
エメル1P-PB	ソファ	P.045	シェルタT90NA-M	コタツ(ミドルタイプ)	P.149
エメル1P-PI	ソファ	P.045	シャーク1P-BK	ソファ	P.047
エメル2P-GY	ソファ	P.045	シャーク1P-CA	ソファ	P.047
エメル2P-PB	ソファ	P.045	シャーク2P-BK	ソファ	P.047
エメル2P-PI	ソファ	P.045	シャーク2P-CA	ソファ	P.047
カウル2P-BL	ソファ	P.047	テリア1P-CGY	ダイニングソファ	P.029
カウル2P-BR	ソファ	P.047	テリア1P-PBK	ダイニングソファ	P.029
カウル2P-GY	ソファ	P.047	テリア1P-PCA	ダイニングソファ	P.029
カルテス7560	カジュアルコタツ	P.144	テリアBN-CGY	ダイニングベンチ	P.029
カルミナ950NA	カジュアルコタツ	P.143			
カルミナ950WN	カジュアルコタツ	P.143			
カルミナ950WS	カジュアルコタツ	P.143			
グラレーBE	ソファベッド	P.048			
グラレーBR	ソファベッド	P.048			
グラレーCGY	ソファベッド	P.048			
グラレーGR	ソファベッド	P.048			
グラレーNV	ソファベッド	P.048			
グラレーRE	ソファベッド	P.048			
クライス85NA	リビングコタツ	P.141			
クライス85WN	リビングコタツ	P.141			
ケイディ2P-BE	ソファ	P.047			
ケイディ2P-GR	ソファ	P.047			
ケイディ2P-NV	ソファ	P.047			
ケルト1P-DGY	ダイニングソファ	P.028			
ケルト1P-GR	ダイニングソファ	P.028			
ケルト1P-GY	ダイニングソファ	P.028			
ケルト1P-NV	ダイニングソファ	P.028			

テリアBN-PBK	ダイニングベンチ	P.029	ケルト2P-DGY	ダイニングソファ	P.027
テリアBN-PCA	ダイニングベンチ	P.029	ケルト2P-GR	ダイニングソファ	P.027
トルタFH105	ハイタイプ薄掛ふとん	P.150	ケルト2P-GY	ダイニングソファ	P.027
トルタFH120	ハイタイプ薄掛ふとん	P.150	ケルト2P-NV	ダイニングソファ	P.027
トルタFH135	ハイタイプ薄掛ふとん	P.150	ケルトT120-BR	ダイニングテーブル	P.027
トルタFH150	ハイタイプ薄掛ふとん	P.150	ケルトT120-NA	ダイニングテーブル	P.027
トルタFH80	ハイタイプ薄掛ふとん	P.150	ケルトT150-BR	ダイニングテーブル	P.027
トルタFH90	ハイタイプ薄掛ふとん	P.150	ケルトT150-NA	ダイニングテーブル	P.027
トルタFH960	ハイタイプ薄掛ふとん	P.150	ケルト左肘2P-DGY	ダイニングソファ	P.027
ニール3P-BR	ソファ	P.044	ケルト左肘2P-GR	ダイニングソファ	P.027
ニール3P-DGY	ソファ	P.044	ケルト左肘2P-GY	ダイニングソファ	P.027
ニール3P-GY	ソファ	P.044	ケルト左肘2P-NV	ダイニングソファ	P.027
ニール3P-IV	ソファ	P.044	ケルトベンチ-DGY	ダイニングベンチ	P.028
ニールOT-BR	オットマン	P.044	ケルトベンチ-GR	ダイニングベンチ	P.028
ニールOT-DGY	オットマン	P.044	ケルトベンチ-GY	ダイニングベンチ	P.028
ニールOT-GV	オットマン	P.044	ケルトベンチ-NV	ダイニングベンチ	P.028
ニールOT-IV	オットマン	P.044	ケルト右肘2P-DGY	ダイニングソファ	P.027
プライト1P-DBR	ソファ	P.043	ケルト右肘2P-GR	ダイニングソファ	P.027
プライト1P-DGY	ソファ	P.043	ケルト右肘2P-GY	ダイニングソファ	P.027
プライト1P-GY	ソファ	P.043	ケルト右肘2P-NV	ダイニングソファ	P.027
プライト1P-IV	ソファ	P.043	コータル9060BG	カジュアルコタツ	P.143
プライト1P-NV	ソファ	P.043	コータル9060CW	カジュアルコタツ	P.143
プライト2P-DBR	ソファ	P.043	ジェスタK105WN	リビングコタツ	P.142
プライト2P-DGY	ソファ	P.043	ジェスタK120WN	リビングコタツ	P.142
プライト2P-GY	ソファ	P.043	ジェスタK150WN	リビングコタツ	P.142
プライト2P-IV	ソファ	P.043	シェルタT120H	コタツ(ハイタイプ)	P.149
プライト2P-NV	ソファ	P.043	シェルタT120L	コタツ(ロータイプ)	P.149
プライトOT-DBR	オットマン	P.043	シェルタT120M	コタツ(ミドルタイプ)	P.149
プライトOT-DGY	オットマン	P.043	シェルタT120NA-H	コタツ(ハイタイプ)	P.149
プライトOT-GV	オットマン	P.043	シェルタT120NA-L	コタツ(ロータイプ)	P.149
プライトOT-IV	オットマン	P.043	シェルタT120NA-M	コタツ(ミドルタイプ)	P.149
プライトOT-NV	オットマン	P.043	シェルタT150H	コタツ(ハイタイプ)	P.149
マロンFH105	ハイタイプ薄掛ふとん	P.151	シェルタT150L	コタツ(ロータイプ)	P.149
マロンFH135	ハイタイプ薄掛ふとん	P.151	シェルタT150M	コタツ(ミドルタイプ)	P.149
マロンFH150	ハイタイプ薄掛ふとん	P.151	シェルタT150NA-H	コタツ(ハイタイプ)	P.149
マロンFH80	ハイタイプ薄掛ふとん	P.151	シェルタT150NA-L	コタツ(ロータイプ)	P.149
マロンFH960	ハイタイプ薄掛ふとん	P.151	シェルタT150NA-M	コタツ(ミドルタイプ)	P.149
モコBR	ソファ	P.046	シェルタT90H	コタツ(ハイタイプ)	P.149
モコIV	ソファ	P.046	シェルタT90L	コタツ(ロータイプ)	P.149
モコLV	ソファ	P.046	シェルタT90M	コタツ(ミドルタイプ)	P.149
モコRE	ソファ	P.046	シェルタT90NA-H	コタツ(ハイタイプ)	P.149
モネ68NA	カジュアルコタツ	P.146	シェルタT90NA-L	コタツ(ロータイプ)	P.149
モネ68WS	カジュアルコタツ	P.146	シェルタT90NA-M	コタツ(ミドルタイプ)	P.149
山城135	ダイニングコタツ	P.150	シャーク1P-BK	ソファ	P.047
山城150	ダイニングコタツ	P.150	シャーク1P-CA	ソファ	P.047
山城90	ダイニングコタツ	P.150	シャーク2P-BK	ソファ	P.047
ライノス1P-BE	ソファ	P.044	シャーク2P-CA	ソファ	P.047
ライノス1P-BR	ソファ	P.044	テリア1P-CGY	ダイニングソファ	P.029
ライノス1P-PBK	ソファ	P.044	テリア1P-PBK	ダイニングソファ	P.029
ライノス2P-BE	ソファ	P.044	テリア1P-PCA	ダイニングソファ	P.029
ライノス2P-BR	ソファ	P.044	テリアBN-CGY	ダイニングベンチ	P.029

## お取扱いについて

- 設置の際、下記のような場所は、商品の変色、狂い、機能が低下する場合があります。
    - ・床が不安定な場所。
    - ・空調機（エアコン、ストーブなど）からの排気が直接あたる場所。
    - ・直射日光があたったり、特に湿気、乾燥する場所。（一部の商品を除く）
  - また、畳やフローリング上でのご使用はキズつける場合がありますので、ご注意ください。
  - 組立家具は経過とともにボルトやネジがゆるむ場合があります。定期的に点検し締め直してください。
  - 地震などで家具が転倒しないよう転倒防止金具などの取付けをお勧めします。
  - 商品を踏み台など、用途以外のご使用は転倒や、破損の原因になります。
- ※詳しくは各商品の取扱い説明書をご覧ください。

## ご注文に際してお願い

- ご注文は必ず品番・品名・数量等をご明示ください

<https://e-hagihara.co.jp>



HAGIHARA

萩原株式会社

〒713-8103 岡山県倉敷市玉島乙島8252-31

家具営業部 Tel:086-523-4560 Fax:086-523-4565