

2019

INTERIOR FURNITURE COLLECTION



+ ONE

BE YOURSELF IN YOUR NEW LIFE.

HAGIHARA

BE YOURSELF IN YOUR NEW LIFE.
+ ONE

Feminine

With its classic taste enhanced by relief carvings and cabriole legs, this series captures women's hearts and gorgeously furnishes their rooms.



HAMPTON

クラシックな上品さとモダンなテイストをミックスさせたハンプトンスタイル。

ドレッサー

01 **RD-1367AW**
JAN:4934257233828
W115×D47×H142cm
天板高さ:73.5cm
¥159,800 +tax

1個/ケース
主材:マホガニー、MDF
組立式

サイドテーブル

02 **RT-1365AW**
JAN:4934257233804
W45×D35.5×H65.5cm
¥51,800 +tax

1個/ケース
主材:マホガニー、MDF

スツール

03 **RH-1370AW**
JAN:4934257233873
W47×D36×H47cm
¥29,800 +tax

1個/ケース
主材:マホガニー
張り:レーヨン



01



02



03

リビングボード

04 **RTV-1363AW**
JAN:4934257233781
W120×D44.5×H56cm
¥119,800 +tax

05 **RTV-1364AW★**
JAN:4934257233798
W150×D44.5×H56cm
¥139,800 +tax

1個/ケース
主材:マホガニー、MDF



04



05

チェスト

06 **RCH-1360AW**
JAN:4934257233750
W90×D44.5×H90cm
¥139,800 +tax

1個/ケース
主材:マホガニー、MDF

ワイドチェスト

07 **RCH-1361AW★**
JAN:4934257233767
W120×D44.5×H90cm
¥159,800 +tax

1個/ケース
主材:マホガニー、MDF



06



07

キャビネット

08 **RCC-1362AW★**
JAN:4934257233774
W120×D44.5×H90cm
¥159,800 +tax

1個/ケース
主材:マホガニー、MDF



08

ミラー

09 **RD-1371AW**
JAN:4934257233880
W65×D6×H170cm
¥49,800 +tax

1個/ケース
主材:マホガニー



09



チェア

05 **RL-1942AW-1C**
 JAN:4934257233552
 W71×D68×H104×SH47cm
 ¥99,800 +tax

1個/ケース
 主材:パイン
 張地:レーヨン

ソファ

06 **RL-1942AW-2C**★
 JAN:4934257233569
 W135×D68×H104×SH47cm
 ¥139,800 +tax

1個/ケース
 主材:パイン
 張地:レーヨン

テーブル

07 **RT-1368AW**
 JAN:4934257233859
 W100×D50×H42cm
 ¥51,800 +tax

1個/ケース
 主材:マホガニー
 組立式



05



06



07

ベッド

08 **RB-1943AW-S (シングル)**★
 JAN:4934257233576
 W108×D206×H127×SH33cm
 床面サイズ:W100×L197cm
 ¥139,800 +tax

08 **RB-1943AW-SD (セミダブル)**★
 JAN:4934257233583
 W128×D206×H128×SH33cm
 床面サイズ:W120×L197cm
 ¥159,800 +tax

1個/3ケース
 主材:パイン
 張地:レーヨン
 組立式



08

★がついた商品は、梱包サイズの3辺合計が260cmを超える商品です。



01



02

ダイニングテーブル

01 **RKT-1691AW**
 JAN:4934257233538
 W100×D80×H73cm
 ¥79,800 +tax

02 **RKT-1692AW**
 JAN:4934257233545
 W135×D85×H73cm
 ¥99,800 +tax

1個/ケース
 主材:パイン
 組立式

チェア

03 **RC-1369AW**
 JAN:4934257233866
 W50×D58×H97×SH47cm
 ¥57,800 +tax

1個/ケース
 主材:マホガニー
 張地:レーヨン

デスク

04 **RT-1366AW**
 JAN:4934257233811
 W100×D50×H110cm
 天板高さ:73.5cm
 ¥91,800 +tax

1個/ケース
 主材:マホガニー、MDF
 組立式



03



04





01
ドレッサーセット

01 **RD-1585**
JAN:4934257233644
W93×D40.5×H135cm
T/W93×D40.5×H70cm
C/W40.5×D32×H42cm
M/W49×D7×H65cm
¥139,800 +tax

1個/ケース
主材:マホガニー、MDF
張地:ポリエステル
鍵付
組立式



03 **RH-1672**
JAN:4934257233712
W42×D54×H71×SH42cm
¥39,800 +tax

1個/ケース
主材:マホガニー
張地:ポリエステル

03

テーブル

02 **RT-1670**
JAN:4934257233699
W80×D50×H74cm
¥45,800 +tax

1個/ケース
主材:マホガニー、MDF
鍵付
組立式



02

パソコンテーブル

04 **RT-1671**
JAN:4934257233705
W70×D45×H74cm
¥51,800 +tax

1個/ケース
主材:マホガニー、MDF



04



TVラック

05 **RTV-1584**
JAN:4934257233637
W120×D40×H56.5cm
¥89,800 +tax

06 **RTV-1589★**
JAN:4934257233682
W150×D40.5×H56.5cm
¥109,800 +tax

1個/ケース
主材:マホガニー、MDF



05



06

テーブル

07 **RT-1580**
JAN:4934257233590
W90×D50×H37cm
¥39,800 +tax

1個/ケース
主材:マホガニー、MDF
組立式



07



08

キャビネット

08 **RCC-1583**
JAN:4934257233620
W110×D40×H80cm
¥99,800 +tax

1個/ケース
主材:マホガニー、MDF
鍵付



09



10

チェスト

09 **RCH-1581**
JAN:4934257233606
W80×D40×H90cm
¥99,800 +tax

10 **RCH-1582**
JAN:4934257233613
W110×D40×H90cm
¥119,800 +tax

1個/ケース
主材:マホガニー、MDF
鍵付

リビングボード

11 **RTV-1679**
JAN:4934257233743
W107×D40×H47cm
¥51,800 +tax

1個/ケース
主材:マホガニー、MDF



11

キャビネット

12 **RCC-1677**
JAN:4934257233729
W75×D35×H75cm
¥55,800 +tax

13 **RCC-1678**
JAN:4934257233736
W107×D35×H75cm
¥69,800 +tax

1個/ケース
主材:マホガニー、MDF



12



13



VIOLETTA

浮き彫りと猫脚がエレガントさを演出する
上品さと可愛らしさを兼ね備えたヴィオレッタシリーズ。

ドレッサーセット

01 **RD-1877AW**
JAN:4934257227568
W93×D40.5×H130.5cm
T/W93×D40.5×H70cm
C/W45×D35×H42cm
M/W80.5×D8×60.5cm
¥159,800 +tax

1セット/ケース
主材:パイン、MDF
組立式



01

ネストテーブルセット

02 **RT-1751AW**
JAN:4934257140621
L/W64×D40×56cm
M/W50×D36×43cm
S/W36×D32×H31cm
¥85,800 +tax

1セット/ケース
主材:パイン、MDF



02

テーブル

03 **RT-1750AW**
JAN:4934257140614
W80×D48×H37cm
¥65,800 +tax

04 **RT-1230AW**
JAN:4934257205375
W90×D50×H37cm
¥55,800 +tax

1個/ケース
主材:パイン、MDF



03



04

チェスト

05 **RCH-1754AW**
JAN:4934257140683
W50×D40×H96cm
¥77,800 +tax

1個/ケース
主材:パイン、MDF



05



06

ワイドチェスト

06 **RCH-1755AW**
JAN:4934257140690
W80×D40×H83cm
¥97,800 +tax

07 **RCH-1232AW**
JAN:4934257205399
W80×D40×H83cm
¥89,800 +tax

08 **RCH-1233AW**
JAN:4934257205405
W105×D40×H83cm
¥119,800 +tax

1個/ケース
主材:パイン、MDF



07



08



09



10



11

リビングボード

09 **RTV-1756AW**
JAN:4934257140706
W70×D40×H56cm
¥65,800 +tax

10 **RTV-1757AW**
JAN:4934257140713
W105×D40×H56cm
¥75,800 +tax

11 **RTV-1775AW★**
JAN:4934257149679
W153.5×D40×H56cm
¥125,000 +tax

1個/ケース
主材:パイン、MDF

ガラスキャビネット

- 01 **RCC-1753AW**
JAN:4934257140676
W70×D35×H138cm
¥125,800 +tax
- 02 **RCC-1797AW**
JAN:4934257189279
W60×D35×H101cm
¥79,800 +tax
- 03 **RCC-1798AW**
JAN:4934257189286
W60×D35×H101cm
¥79,800 +tax
- 04 **RCC-1752AW**
JAN:4934257140669
W50×D35×H96cm
¥75,800 +tax
- 05 **RCC-1234AW**
JAN:4934257205412
W50×D35×H119cm
¥79,800 +tax

1個/ケース
主材:パイン、MDF



01



02



03



04



05

ダイニングテーブル

- 06 **RKT-1761AW**
JAN:4934257143226
W80×D80×H72cm
¥79,800 +tax
- 07 **RKT-1762AW**
JAN:4934257143233
W130×D80×H72cm
¥99,800 +tax

1個/ケース
主材:パイン、MDF
組立式



06



07

ダイニングチェア

- 08 **RC-1776AW-NBE**
JAN:4934257227605
W51×D58×H95×SH46cm
¥57,800 +tax

1個/ケース
主材:パイン
張地:ポリエステル



08

コンソールテーブル

- 09 **RT-1773AW**
JAN:4934257149655
W120×D40×H70cm
¥65,800 +tax

1個/ケース
主材:パイン
組立式

スツール

- 10 **RH-1774AW-NBE**
JAN:4934257227612
W42×D52×H67×SH44cm
¥41,800 +tax

1個/ケース
主材:パイン
張地:ポリエステル



09



10

パソコンテーブル

- 11 **RT-1772AW**
JAN:4934257149648
W63×D45×H71.5cm
¥65,800 +tax

1個/ケース
主材:パイン、MDF

サイドチェスト

- 12 **RCH-1231AW**
JAN:4934257205382
W40×D35×H63.5cm
¥49,800 +tax

1個/ケース
主材:パイン、MDF



11



12

ライティングテーブル

- 13 **RT-1771AW**
JAN:4934257149631
W58×D52×H116cm
¥119,800 +tax

1個/ケース
主材:パイン、MDF



13



ミラー

- 14 **RD-1765AW**
JAN:4934257143295
W70×D3×H170cm
¥47,800 +tax

1個/ケース
主材:パイン



14

ベッド

- RB-1660AW-S(シングル)**
JAN:4934257227490
W108×D209×H124×SH33cm
床面サイズ:W100×L197cm
¥159,800 +tax

- 15 **RB-1660AW-SD(セミダブル)★**
JAN:4934257227506
W128×D209×H124×SH33cm
床面サイズ:W120×L197cm
¥199,800 +tax

1個/3ケース
主材:パイン
張地:ポリエステル
組立式



15

KIDS FURNITURE

ガーリーで
愛らしいキッズファニチャーシリーズ。



デスク

- 01 **RT-1851WH**
JAN:4934257227513
W110×D60×H129cm
天板高さ:72cm
¥159,800 +tax

1個/ケース
主材:マホガニー、MDF
2ロコンセント付
組立式



01



02

サイドチェスト

- 02 **RCH-1852WH**
JAN:4934257227520
W41.5×D58×H53.5cm
¥59,800 +tax

1個/ケース
主材:マホガニー、MDF



03



チェア

- 03 **RC-1853WH**
JAN:4934257227537
W43×D47×H80.5×SH47/50/53cm
¥39,800 +tax

1個/ケース
主材:マホガニー、MDF
張地:PVC

柵付ベッド

- 04 **RB-1854WH**
(セミシングルショート)
JAN:4934257227544
W88×D190×H91×SH18cm
床面サイズ:W80×L180cm
¥139,800 +tax

1個/3ケース
主材:マホガニー、MDF
組立式



04



05

収納ベッド

- 05 **RB-1855WH(シングル)**
JAN:4934257227551
W107×D207×H111×SH33cm
床面サイズ:W100×L195cm
¥239,800 +tax

1個/4ケース
主材:マホガニー、MDF
張地:PVC
組立式

ランドセルラック

- 06 **RCC-1856WH**
JAN:4934257233484
W43×D32×H90cm
¥51,800 +tax

- 07 **RCC-1857WH**
JAN:4934257233491
W76×D32×H90cm
¥69,800 +tax

1個/ケース
主材:マホガニー、MDF



06



07



08

ハンガーラック

- 08 **RKK-1859WH**
JAN:4934257233514
W53×D47×H140cm
¥69,800 +tax

1個/ケース
主材:マホガニー、MDF

絵本ラック

- 09 **RCC-1858WH**
JAN:4934257233507
W60×D30×H90cm
¥69,800 +tax

1個/ケース
主材:マホガニー、MDF



09



10

ベンチチェスト

- 10 **RH-1850WH**
JAN:4934257233521
W75×D40×H65×SH35cm
¥69,800 +tax

1個/ケース
主材:マホガニー、MDF
張地:PVC

ガラスキャビネット

- 11 **RCC-1787AW**
JAN:4934257168397

- 12 **RCC-1788AW**
JAN:4934257168403
W60×D35×H90cm
¥75,800 +tax

1個/ケース
主材:パイン、MDF



11



12

デュエット *Duet*

ホワイトアンティーク仕上げでクラシカルなデザインを取り入れたエレガントな雰囲気シリーズ。
シンプルなフォルムでコーディネートしやすく、様々なテイストにマッチングします。

ドレッサー

01 **BCC-7565**
NEW JAN:4524370346040
W100×D45×H146cm
¥69,800 +tax

1個/ケース
主材:天然木、MDF
組立式



01

02

スツール

02 **BCC-7567**
NEW JAN:4524370346057
W31×D22×H44cm
¥9,800 +tax

1個/ケース
主材:天然木、MDF

ライティングデスク

03 **BCC-7566**
NEW JAN:4524370346026
W100×D45×H76cm
¥49,800 +tax

1個/ケース
主材:天然木、MDF
組立式



03

3Dワイドチェスト

04 **BCC-8023**
NEW JAN:4524370427800
W70×D35×H80cm
¥65,800 +tax

1個/ケース
主材:天然木、MDF



04

3Dチェスト

05 **BCC-7573**
NEW JAN:4524370346033
W43×D32×H72cm
¥35,800 +tax

1個/ケース
主材:天然木、MDF



05

キャビネット

06 **BCC-8021**
NEW JAN:4524370427787
W70×D35×H80cm
¥59,800 +tax

1個/ケース
主材:天然木、MDF



06

キャビネット

07 **BCC-7568**
NEW JAN:4524370345982
W90×D40×H188cm
¥149,800 +tax

1個/2ケース
主材:天然木、MDF
組立式



07

スモールキャビネット

08 **BCC-7633**
NEW JAN:4524370352874
W46×D26×H106cm
¥32,800 +tax

1個/ケース
主材:天然木、MDF



08

サイドボード

09 **BCC-7570★**
NEW JAN:4524370346088
W120×D40×H87cm
¥99,800 +tax

1個/ケース
主材:天然木、MDF



09

コンソール

10 **BCC-7571**
NEW JAN:4524370346012
W87×D37×H79cm
¥69,800 +tax

1個/ケース
主材:天然木、MDF



10

コンソール

11 **BCC-7572**
NEW JAN:4524370346019
W45×D35×H72cm
¥31,800 +tax

1個/ケース
主材:天然木、MDF



11

OTHER SERIES

様々なハンドルデザインが愛らしい家具シリーズ。

ドレッサーセット

- 01 **MD-6945WH-S**
 JAN:4934257234825
 W90×D30×H120cm
 T/W90×D30×H70cm
 C/W40×D30×H40cm
 M/W50×D5×H50cm
 ¥59,800 +tax

1セット/2ケース
 主材:桐、MDF、ホブラ
 組立式

キャビネット

- 02 **MCC-6942WH**
 JAN:4934257234801
 W63×D35×H83.5cm
 ¥39,800 +tax

1個/ケース
 主材:桐、MDF、ホブラ

チェスト

- 03 **MCH-6940WH**
 JAN:4934257234672
 W63×D35×H83.5cm
 ¥39,800 +tax

- 04 **MCH-6948WH**
 JAN:4934257234689
 W80×D35×H83.5cm
 ¥53,800 +tax

1個/ケース
 主材:桐、MDF、ホブラ

TV台

- 05 **MTV-6941WH**
 JAN:4934257234764
 W90×D40×H45cm
 ¥39,800 +tax

- 06 **MTV-6947WH**
 JAN:4934257234771
 W120×D40×H45cm
 ¥53,800 +tax

1個/ケース
 主材:桐、MDF、ホブラ

折れ脚テーブル

- 07 **MT-6040WH**
 JAN:4934257234726
 W80×D55×H33.5cm
 ¥25,800 +tax

- 08 **MT-6041WH**
 JAN:4934257234733
 W100×D60×H33.5cm
 ¥29,800 +tax

1個/ケース
 主材:桐、MDF、ホブラ
 折りたたみ式



01



02



03



04



05



06



07



08

ドレッサーセット

- 09 **MD-6345WH-S**
 JAN:4934257172479
 W90×D30×H120cm
 T/W90×D30×H70cm
 C/W40×D30×H40cm
 M/W50×D5×H50cm
 ¥59,800 +tax

1セット/2ケース
 主材:桐、MDF、ホブラ
 組立式

キャビネット

- 10 **MCC-6342WH**
 JAN:4934257140164
 W63×D35×H83.5cm
 ¥39,800 +tax

1個/ケース
 主材:桐、MDF、ホブラ

チェスト

- 11 **MCH-6340WH**
 JAN:4934257140140
 W63×D35×H83.5cm
 ¥39,800 +tax

- 12 **MCH-6348WH**
 JAN:4934257234658
 W80×D35×H83.5cm
 ¥53,800 +tax

1個/ケース
 主材:桐、MDF、ホブラ

TV台

- 13 **MTV-6341WH**
 JAN:4934257140157
 W90×D40×H45cm
 ¥39,800 +tax

- 14 **MTV-6347WH**
 JAN:4934257172462
 W120×D40×H45cm
 ¥53,800 +tax

1個/ケース
 主材:桐、MDF、ホブラ

折れ脚テーブル

- 15 **MT-6030WH**
 JAN:4934257223065
 W80×D55×H33.5cm
 ¥25,800 +tax

- 16 **MT-6031WH**
 JAN:4934257223072
 W100×D60×H33.5cm
 ¥29,800 +tax

1個/ケース
 主材:MDF、ホブラ
 折りたたみ式

折れ脚テーブル

- 17 **MT-7030WH**
 JAN:4934257153973
 W80×D55×H33.5cm
 ¥21,800 +tax

- 18 **MT-7031WH**
 JAN:4934257153980
 W100×D60×H33.5cm
 ¥25,800 +tax

1個/ケース
 主材:MDF、ホブラ
 折りたたみ式



09



10



11



12



13



14



15



16



17



18

ドレッサーセット

01 **MD-6145WH-S**
JAN:4934257234856
W90×D30×H120cm
T/W90×D30×H70cm
C/W40×D30×H40cm
M/W50×D5×H50cm
¥59,800 +tax

1セット/2ケース
主材:桐、MDF、ホプラ
組立式



01

チェスト

02 **MBC-5884WH**
JAN:4934257234818
W88×D35×H60cm
¥39,800 +tax

1個/ケース
主材:桐、MDF



02

チェスト

03 **MCH-5880WH**
JAN:4934257234696
W60×D35×H90cm
¥39,800 +tax

04 **MCH-5881WH**
JAN:4934257234702
W80×D35×H90cm
¥53,800 +tax

1個/ケース
主材:桐、MDF



03



04

TV台

05 **MTV-5883WH**
JAN:4934257234795
W88×D40×H45cm
¥39,800 +tax

06 **MTV-5882WH**
JAN:4934257234788
W120×D40×H45cm
¥53,800 +tax

1個/ケース
主材:桐、MDF



05



06

テーブル

07 **MT-6148WH**
JAN:4934257234740
W75×D45×H40cm
¥19,800 +tax

08 **MT-6149WH**
JAN:4934257234757
W90×D60×H40cm
¥27,800 +tax

1個/ケース
主材:桐、MDF
組立式



07



08

ドレッサーセット

09 **MD-5745WH-S**
NEW JAN:4934257259217
W90×D30×H120cm
T/W90×D30×H70cm
C/W40×D30×H40cm
M/W50×D5×H50cm
¥59,800 +tax

1セット/2ケース
主材:桐、MDF、ホプラ
組立式



09

チェスト

10 **MBC-5774WH**
NEW JAN:4934257259163
W88×D35×H60cm
¥39,800 +tax

11 **MCH-5770WH**
NEW JAN:4934257259125
W60×D35×H90cm
¥39,800 +tax

12 **MCH-5771WH**
NEW JAN:4934257259132
W80×D35×H90cm
¥53,800 +tax

1個/ケース
主材:桐、MDF



11



12

TV台

13 **MTV-5773WH**
NEW JAN:4934257259156
W88×D40×H45cm
¥39,800 +tax

14 **MTV-5772WH**
NEW JAN:4934257259149
W120×D40×H45cm
¥53,800 +tax

1個/ケース
主材:桐、MDF



13



14

テーブル

15 **MT-5748WH**
NEW JAN:4934257259194
W75×D45×H40cm
¥19,800 +tax

16 **MT-5749WH**
NEW JAN:4934257259200
W90×D60×H40cm
¥27,800 +tax

1個/ケース
主材:MDF、桐
組立式



15



16

BE YOURSELF IN YOUR NEW LIFE.
+ ONE
Shabby

With the unique texture of a well-used look, this mature but cute shabby chic style gives a sense of nostalgia and richness.

BROCANTE

かすれたペンキや年月を経た木の質感など
シャビーテイストを再現したプロカントシリーズ。

ドレッサーセット

- 01 **MD-7339WH-S**
JAN:4934257191159
W92×D35×H124cm
T/W92×D35×H74cm
C/W37×D30×H46cm
M/W50×D5×H50cm
¥59,800 +tax

1セット/3ケース
主材:桐
天板:MDF桐突板
組立式



01

TV台

- 02 **MTV-7322WH**
JAN:4934257173223
W90×D40×H45cm
¥39,800 +tax
- 03 **MTV-7323WH**
JAN:4934257173247
W120×D40×H45cm
¥53,800 +tax

1個/ケース
主材:桐
天板:MDF桐突板



02



03

テーブル

- 04 **MT-7334WH**
JAN:4934257177900
天板:MDF桐突板
- 05 **MT-7335WH**
JAN:4934257177917
W90×D50×H35cm
天板:桐
¥19,800 +tax

1個/ケース
主材:天然木
組立式



04



05

チェスト

- 06 **MCH-7320WH**
JAN:4934257173131
W60×D35×H85cm
¥39,800 +tax
- 07 **MCH-7321WH**
JAN:4934257173155
W80×D35×H85cm
¥53,800 +tax

1個/ケース
主材:桐
天板:MDF桐突板



06



07



08

キャビネット

- 08 **MCC-7324WH**
JAN:4934257173100
W80×D35×H85cm
¥49,800 +tax

1個/ケース
主材:桐
天板:MDF桐突板

サイドチェスト

- 09 **MCH-6166WH**
JAN:4934257226547
W40×D32×H63cm
¥19,800 +tax

1個/ケース
主材:桐
天板:MDF桐突板



09



10



11

デスク

- 10 **MT-7325WH**
JAN:4934257173193
W100×D50×H74cm
¥39,800 +tax

1個/ケース
主材:桐
天板:MDF桐突板
組立式

チェア

- 11 **MC-7326WH**
JAN:4934257173070
W45.5×D49×H90×SH43cm
¥35,800 +tax

1個/ケース
主材:天然木
座面:桐



12



ラダーラック

- 12 **MKK-6079**
JAN:4934257249119
W45×D4×H140cm
¥7,980 +tax

1個/ケース
主材:パイン
組立式

トイレラック

- 13 **MTR-6450WH**
JAN:4934257223058
W16×D50×H66cm
¥19,800 +tax

1個/ケース
主材:桐
キャスター付



13

トイレラック

- 14 **MTR-7329WH**
JAN:4934257173681
W45×D17×H60cm
¥15,800 +tax

1個/ケース
主材:桐
天板:MDF桐突板



14

ドレッサーセット

01 **MD-5339BK-S**
JAN:4934257204194
W92×D35×H124cm
T/W92×D35×H74cm
C/W37×D30×H46cm
M/W50×D5×H50cm
¥59,800 +tax

1セット/3ケース
主材:桐
天板:MDF桐突板
組立式

キャビネット

02 **MCC-5324BK**
JAN:4934257201759
W80×D35×H85cm
¥49,800 +tax

1個/ケース
主材:桐
天板:MDF桐突板

チェスト

03 **MCH-5320BK**
JAN:4934257201711
W60×D35×H85cm
¥39,800 +tax

04 **MCH-5321BK**
JAN:4934257201728
W80×D35×H85cm
¥53,800 +tax

1個/ケース
主材:桐
天板:MDF桐突板

TV台

05 **MTV-5322BK**
JAN:4934257201735
W90×D40×H45cm
¥39,800 +tax

06 **MTV-5323BK**
JAN:4934257201742
W120×D40×H45cm
¥53,800 +tax

1個/ケース
主材:桐
天板:MDF桐突板

デスク

07 **MT-5325BK**
JAN:4934257201766
W100×D50×H74cm
¥39,800 +tax

1個/ケース
主材:桐
天板:MDF桐突板
組立式

チェア

08 **MC-5326BK**
JAN:4934257201773
W45.5×D49×H90×SH43cm
¥35,800 +tax

1個/ケース
主材:天然木
座面:桐

テーブル

09 **MT-5334BK**
JAN:4934257201858
W90×D50×H40cm
¥19,800 +tax

1個/ケース
主材:桐
天板:MDF桐突板
組立式



01



02



03



04



05



06

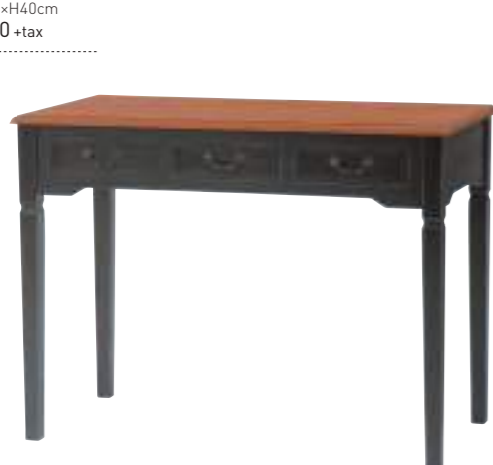

07



08



09

TV台

10 **MTV-8300AW**
JAN:4934257188708
W84×D35×H39cm
¥25,800 +tax

11 **MTV-8311AW**
JAN:4934257248952
W113×D35×H39cm
¥33,800 +tax

1個/ケース
主材:桐



10



11



12



13

チェスト

12 **MCH-8312AW**
JAN:4934257248969
W76×D30×H80cm
¥33,800 +tax

13 **MCH-8313AW**
JAN:4934257248976
W92×D30×H80cm
¥39,800 +tax

14 **MCH-8304AW**
JAN:4934257188746
W73×D30×H71cm
¥33,800 +tax

1個/ケース
主材:桐



14

チェスト

15 **MCH-8305AW**
JAN:4934257188753
W91×D30×H71cm
¥39,800 +tax

16 **MCH-8306AW**
JAN:4934257239738
W55.5×D30×H71.5cm
¥25,800 +tax

17 **MCH-8307AW**
JAN:4934257239745
W73×D30×H56cm
¥25,800 +tax

18 **MCH-8308AW**
JAN:4934257239752
W91.5×D30×H56cm
¥33,800 +tax

1個/ケース
主材:桐



15



16



17



18

OTHER SERIES

ノスタルジックなシャビー感で空間を可愛らしく演出。

TV台

01 **MTV-5382AW**
JAN:4934257248754
W74×D34×H40cm
¥21,800 +tax



01

02 **MTV-5383AW**
JAN:4934257248871
W94×D34×H40cm
¥25,800 +tax



02

1個/ケース
主材:桐

チェスト

03 **MCH-5386AW**
JAN:4934257248792
W60×D31×H76cm
¥27,800 +tax



03

04 **MCH-5387AW**
JAN:4934257248822
W60×D31×H93cm
¥31,800 +tax



04

1個/ケース
主材:桐

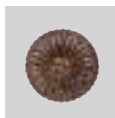

05



06



07



08

チェスト

05 **MCH-5384AW**
JAN:4934257248778
W41×D31×H76cm
¥19,800 +tax

1個/ケース
主材:桐

06 **MCH-5385AW**
JAN:4934257248785
W41×D31×H93cm
¥23,800 +tax

チェスト

07 **MCH-5374AW**
JAN:4934257238564
W35×D27×H70cm
¥15,800 +tax

1個/ケース
主材:桐

08 **MCH-5375AW**
JAN:4934257238571
W35×D27×H85.5cm
¥17,800 +tax

ローチェスト

09 **MCH-5378AW**
JAN:4934257248846
W75×D31×H42cm
¥19,800 +tax

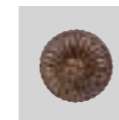

09

10 **MCH-5388AW**
JAN:4934257248839
W79×D31×H59cm
¥27,800 +tax

1個/ケース
主材:桐



10

スリムチェスト

11 **MCH-5480AW**
JAN:4934257218535
W20×D40×H85cm
¥17,800 +tax



11

12 **MCH-5481AW**
JAN:4934257218542
W25×D40×H85cm
¥19,800 +tax



12

13 **MCH-5482AW**
JAN:4934257218559
W30×D40×H85cm
¥21,800 +tax



13

1個/ケース
主材:桐

サイドチェスト

14 **MCH-5479AW**
JAN:4934257218528
W35×D32×H54.5cm
¥13,800 +tax

1個/ケース
主材:桐

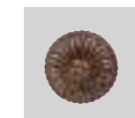

14



15

パーテーション

15 **MS-5413AW**
JAN:4934257248716
W40×H148cm×3連
¥19,800 +tax

1個/ケース
主材:桐

15 **MS-5414AW**
JAN:4934257248723
W40×H148cm×4連
¥25,800 +tax



16

パーテーション

16 **MS-5913AW**
JAN:4934257248730
W40×H148cm×3連
¥19,800 +tax

1個/ケース
主材:桐

16 **MS-5914AW**
JAN:4934257248747
W40×H148cm×4連
¥25,800 +tax

TV台

01 **MTV-5272NAW**
JAN:4934257226974
W74×D34×H40cm
¥21,800 +tax



01

02 **MTV-5273NAW**
JAN:4934257226974
W94×D34×H40cm
¥25,800 +tax



02

1個/ケース
主材:桐

チェスト

03 **MCH-5274NAW**
JAN:4934257226981
W41×D31×H76cm
¥19,800 +tax



03

04 **MCH-5275NAW**
JAN:4934257226998
W41×D31×H93cm
¥23,800 +tax



04

05 **MCH-5276NAW**
JAN:4934257227001
W60×D31×H76cm
¥27,800 +tax



05

1個/ケース
主材:桐

ローチェスト

06 **MCH-5278NAW**
JAN:4934257227018
W75×D31×H42cm
¥19,800 +tax



06

07 **MCH-5288NAW**
JAN:4934257248877
W79×D31×H59cm
¥27,800 +tax



07

1個/ケース
主材:桐

スリムチェスト

08 **MCH-5280NAW**
JAN:4934257248853
W20×D40×H85cm
¥17,800 +tax



08

09 **MCH-5281NAW**
JAN:4934257248860
W25×D40×H85cm
¥19,800 +tax



09

1個/ケース
主材:桐

チェスト

10 **MCH-5260NAW**
JAN:4934257227032
W31×D38.5×H71.5cm
¥19,800 +tax



10

11 **MCH-5261NAW**
JAN:4934257227049
W31×D38.5×H95cm
¥25,800 +tax



11

1個/ケース
主材:桐



ドレッサー

12 **MD-5295NAW**
JAN:4934257249003
W60×D35×H70cm
C/W37×D31×H44.5
¥39,800 +tax



12

1個/ケース
主材:桐

収納スツール

13 **MC-6960AW**
NEW JAN:4934257260329
W42.5×D34×H43.5×SH39.5cm
¥13,800 +tax



13

1個/ケース
主材:桐、柳

ドレッサー

14 **MD-5295WS**
JAN:4934257249010
W60×D35×H70cm
C/W37×D31×H44.5
¥39,800 +tax



14

1個/ケース
主材:桐

サイドチェスト

15 **MCH-5279NAW**
JAN:4934257227025
W35×D32×H54cm
¥13,800 +tax



15

1個/ケース
主材:桐

TV台

16 **MTV-6699LB**
JAN:4934257205726



16

17 **MTV-6699WS**
JAN:4934257205733



18 **MTV-6699NAW**
JAN:4934257231008
W75×D35×H35cm
¥15,800 +tax



17

1個/ケース
主材:桐



18

TV台

- 01 **MTV-5218AW**
 JAN:4934257171731
 W90×D34×H40.5cm
 ¥21,800 +tax
- 02 **MTV-5712AW**
 JAN:4934257248907
 W115×D34×H40.5cm
 ¥25,800 +tax

1個/ケース
 主材:桐、柳



01



02

チェスト

- 03 **MCH-5713AW**
 JAN:4934257248914
 W90×D30×H59cm
 ¥33,800 +tax
- 04 **MCH-5216AW**
 JAN:4934257182577
 W60×D30×H75cm
 ¥29,800 +tax
- 05 **MCH-5217AW**
 JAN:4934257182584
 W85×D30×H75cm
 ¥39,800 +tax

1個/ケース
 主材:桐、柳



03



04



05

TV台

- 06 **MTV-5710AW**
 JAN:4934257248884
 W90×D34×H40.5cm
 ¥21,800 +tax
- 07 **MTV-5711AW**
 JAN:4934257248891
 W115×D34×H40.5cm
 ¥25,800 +tax

1個/ケース
 主材:桐



06



07

チェスト

- 08 **MCH-5714AW**
 JAN:4934257248921
 W90×D30×H59cm
 ¥33,800 +tax
- 09 **MCH-5716AW**
 JAN:4934257248938
 W60×D30×H75cm
 ¥29,800 +tax
- 10 **MCH-5717AW**
 JAN:4934257248945
 W85×D30×H75cm
 ¥39,800 +tax

1個/ケース
 主材:桐



08



09



10

キャビネット

- 11 **MCC-6961AW**
 NEW JAN:4934257260336
 W35×D26×H69cm
 ¥13,800 +tax
- 12 **MCC-6963AW**
 NEW JAN:4934257260350
 W50×D26×H69cm
 ¥17,800 +tax

1個/ケース
 主材:桐



11



12

キャビネット

- 13 **MCC-6962AW**
 NEW JAN:4934257260343
 W35×D26×H73cm
 ¥15,800 +tax
- 14 **MCC-6964AW**
 NEW JAN:4934257260367
 W50×D26×H73cm
 ¥19,800 +tax

1個/ケース
 主材:桐



13



14

キャビネット

- 15 **MCC-6750AW**
 NEW JAN:4934257260374
 W37×D27×H64cm
 ¥15,800 +tax
- 16 **MCC-6752AW**
 NEW JAN:4934257260398
 W60×D27×H64cm
 ¥19,800 +tax

1個/ケース
 主材:桐、柳



15



16



引出しリバーシブル

キャビネット

- 17 **MCC-6751AW**
 NEW JAN:4934257260381
 W37×D27×H82.5cm
 ¥19,800 +tax
- 18 **MCC-6753AW**
 NEW JAN:4934257260404
 W60×D27×H82.5cm
 ¥25,800 +tax

1個/ケース
 主材:桐、柳



17



18



引出しリバーシブル

BE YOURSELF IN YOUR NEW LIFE.
+ ONE
INDUSTRIAL

This series exquisitely combines a trimmed-down dignified form and the warmth of wood.



LIBERTÀ

スチールの無骨さと木材の組み合わせを愉しむリベルタシリーズ。

ローテーブル

- 01 **RT-2905**
JAN:4934257182928
W110×D60×H35cm
¥99,800 +tax
- 02 **RT-2939**
JAN:4934257251174
W110×D50×H40cm
¥79,800 +tax
- 03 **RT-2941**
NEW JAN:4934257260886
W110×D50×H36.5cm
¥59,800 +tax

1個/ケース
主材:マンゴー、スチール
キャスター付
組立式

リビングボード

- 04 **RTV-2910**
JAN:4934257182973
W120×D40×H45cm
¥99,800 +tax
- 05 **RTV-2911**
JAN:4934257182980
W152×D40×H45cm
¥119,800 +tax

1個/ケース
主材:マンゴー、スチール
キャスター付



リビングボード

- RTV-2933**
JAN:4934257251532
W100×D37×H30cm
¥69,800 +tax
- 06 **RTV-2934**
JAN:4934257251549
W120×D37×H30cm
¥79,800 +tax

- RTV-2935**
JAN:4934257251556
W150×D37×H30cm
¥89,800 +tax

1個/ケース
主材:マンゴー、スチール
キャスター付

リビングボード

- 07 **RTV-2936**
JAN:4934257251563
W80~134×D37×H45cm
¥79,800 +tax
- 08 **RTV-2937**
JAN:4934257251570
W110~194×D37×H45cm
¥99,800 +tax
- 09 **RTV-2938**
JAN:4934257251587
W150~274×D37×H45cm
¥119,800 +tax

1個/ケース
主材:マンゴー、スチール
キャスター付

ラック

- 10 **RCC-2924**
JAN:4934257226875
W127×D44×H110cm
¥73,800 +tax
- 11 **RCC-2926**
JAN:4934257226899
W122×D38×H109cm
¥65,800 +tax
- RCC-2927**
JAN:4934257226905
W122×D38×H121cm
¥75,800 +tax

1個/ケース
主材:マンゴー、スチール
キャスター付
組立式

ハンガーラック

- 13 **RKK-2940**
JAN:4934257251211
W60×D40×H150cm
¥39,800 +tax

1個/ケース
主材:マンゴー、スチール
キャスター付
組立式

ハイチェア

- 14 **RH-2930**
JAN:4934257251198
W53×D56×H99~113×SH65~79cm
¥59,800 +tax

1個/ケース
主材:マンゴー、スチール
座面回転昇降式
組立式

ハイスツール

- 15 **RH-2929**
JAN:4934257251204
W53×D53×H65~79cm
¥49,800 +tax

1個/ケース
主材:マンゴー、スチール
座面回転昇降式



ダイニングテーブル

01 **RKT-2942-120**
 NEW JAN:4934257260893
 W120×D80×H72cm
 ¥79,800 +tax



01

02 **RKT-2942-140**
 NEW JAN:4934257260909
 W140×D80×H72cm
 ¥99,800 +tax



02

1個/ケース
 主材:マンゴー
 組立式

ダイニングテーブル

NEW **RKT-2943-120**
 JAN:4934257260916
 W120×D80×H72cm
 ¥99,800 +tax



03

03 **RKT-2943-140**
 NEW JAN:4934257260923
 W140×D80×H72cm
 ¥119,800 +tax

1個/ケース
 主材:マンゴー、スチール
 組立式



11

キャビネット

11 **RCC-1483**
 JAN:4934257245012
 W100×D50×H80cm
 ¥139,800 +tax

1個/ケース
 主材:コンクリート、マンゴー



04



05

チェア

04 **RC-2900**
 JAN:4934257182874
 W53.5×D59×H75×SH45cm
 ¥39,800 +tax

05 **RC-2901**
 JAN:4934257182881
 W46×D56×H89×SH45cm
 ¥39,800 +tax

2個/ケース
 主材:マンゴー、スチール



06



07

スツール

06 **RH-2902**
 JAN:4934257182898
 W39×D39×H48cm
 ¥29,800 +tax

1個/ケース
 主材:マンゴー、スチール

07 **RH-2921**
 JAN:4934257184045
 W37×D37×H46~65cm
 座面回転昇降式
 ¥33,800 +tax

1個/ケース
 主材:マンゴー、スチール



09



10

チェア

09 **RC-1502**
 JAN:4934257251242
 W44×D56×H91×SH42cm
 主材:マンゴー 巻地クブ
 ¥15,800 +tax

2個/ケース

10 **RC-1503**
 JAN:4934257251259
 W46×D56×H90×SH42cm
 主材:マンゴー、スチール 巻地ワイカー
 ¥19,800 +tax

1個/ケース



08

ベンチ

RH-2922
 JAN:4934257226851
 W120×D39×H45cm
 ¥55,800 +tax

1個/ケース
 主材:マンゴー、スチール
 組立式

08 **RH-2923**
 JAN:4934257226868
 W100×D39×H45cm
 ¥51,800 +tax

TV台

12 **RTV-1484**
 JAN:4934257245029
 W120×D45×H40cm
 ¥99,800 +tax



12

13 **RTV-1485**
 JAN:4934257245036
 W140×D53×H40cm
 ¥119,800 +tax

1個/ケース
 主材:コンクリート、マンゴー



13

ローテーブル

14 **RT-1486**
 JAN:4934257245043
 W110×D50×H41cm
 ¥71,800 +tax



14

15 **RT-1487**
 JAN:4934257245050
 W110×D50×H50cm
 ¥79,800 +tax

1個/ケース
 主材:コンクリート、マンゴー



15

ダイニングテーブル

RT-1488-75
 JAN:4934257245067
 W75×D75×H72cm
 ¥99,800 +tax



16

RT-1488-120
 JAN:4934257245074
 W120×D80×H72cm
 ¥119,800 +tax

16 **RT-1488-150★**
 JAN:4934257245081
 W150×D85×H72cm
 ¥139,800 +tax

1個/ケース
 主材:コンクリート、マンゴー
 組立式





CALMA

木の質感を活かした
メンズライクながらもやわらかな印象のカルマシリーズ。

ローテーブル

- 01 **RT-1392-90**
JAN:4934257251358
W90×D50×H38cm
¥39,800 +tax
- 02 **RT-1392-110**
JAN:4934257251365
W110×D50×H38cm
¥49,800 +tax

1個/ケース
主材:MDF天然木突板
組立式



TV台

- 03 **RTV-1393**
JAN:4934257251372
W107~170×D40×H43cm
¥59,800 +tax

1個/ケース
主材:MDF天然木突板、スチール
組立式



サイドテーブル

- 04 **RT-1397**
JAN:4934257251389
W28×D75×H46cm
¥31,800 +tax

1個/ケース
主材:MDF天然木突板
組立式



ドレッサー

- 05 **RD-1390-50**
JAN:4934257251501
W50×D41×H71cm
¥39,800 +tax

1個/ケース
主材:MDF天然木突板
組立式

ドレッサー

- 06 **RD-1390-70**
JAN:4934257251495
W70×D45×H71cm
¥45,800 +tax

1個/ケース
主材:MDF天然木突板
組立式

スツール

- 07 **RH-1391**
JAN:4934257251396
W30×D30×H40cm
¥13,800 +tax

1個/ケース
主材:バニール、MDF天然木突板



05



06



07

ライティングデスク

- 08 **RT-1406**
NEW JAN:4934257260879
W70×D50-65×H95cm
¥79,800 +tax

1個/ケース
主材:MDF天然木突板
組立式



08



ソファ

- NEW **カルマ2P-BE**
JAN:4934257252898

- 09 **カルマ2P-BK**
NEW JAN:4934257252881
W140×D79×H77×SH42cm
¥79,800 +tax

1個/ケース
張地:合成皮革
座面:ポケットコイル
組立式

ソファ

- 10 **カルマ1P-BE**
NEW JAN:4934257252874

- NEW **カルマ1P-BK**
JAN:4934257252867
W68×D79×H77×SH42cm
¥39,800 +tax

1個/ケース
張地:合成皮革
座面:ポケットコイル
組立式



09



10

チェスト

01 **RCH-1405**
NEW JAN:4934257260862
 W50×D35×H85cm
 ¥59,800+tax

1個/ケース
 主材:MDF天然木突板
 組立式



01



02



03



キャビネット

02 **RCC-1404**
NEW JAN:4934257260855
 W50×D35×H85cm
 ¥59,800+tax

03 **RCC-1403**
NEW JAN:4934257260848
 W50×D35×H85cm
 ¥51,800+tax

1個/ケース
 主材:MDF天然木突板
 組立式

ブレッドケース

04 **RUD-1394-30**
 JAN:4934257251402
 W30×D25×H27cm
 ¥17,800+tax



04



05



07

05 **RUD-1394-50**
 JAN:4934257251419
 W50×D25×H27cm
 ¥21,800+tax

06 **RUD-1394-70**
 JAN:4934257251426
 W70×D25×H27cm
 ¥27,800+tax

1個/ケース
 主材:MDF天然木突板

卓上書類チェスト

07 **RCH-1395**
 JAN:4934257251433
 W35×D25×H14cm
 ¥13,800+tax



06



08

08 **RCH-1396**
 JAN:4934257251440
 W35×D25×H20.5cm
 ¥15,800+tax

1個/ケース
 主材:MDF天然木突板

チェスト

09 **RCH-1398**
 JAN:4934257251457
 W29×D37×H71cm
 ¥33,800+tax



09



10



11



12

10 **RCH-1399**
 JAN:4934257251464
 W29×D37×H71cm
 ¥31,800+tax

11 **RCH-1401**
 JAN:4934257251471
 W29×D37×H101cm
 ¥53,800+tax

12 **RCH-1402**
 JAN:4934257251488
 W29×D37×H101cm
 ¥51,800+tax

1個/ケース
 主材:MDF天然木突板
 キャスター付



Depot

様々な場所で活躍する、木材と細めのスチールを組み合わせたデポシリーズ。

ラック

01 **KR-3855BK**
NEW JAN:4934257262781

02 **KR-3855WH**
NEW JAN:4934257262798
 W40.5×D20×H77cm
 ¥11,800+tax

3個/ケース
 主材:スチール、パイン集成材
 キャスター付



01



02



03



04

ラック

03 **KR-3856BK**
NEW JAN:4934257262804

04 **KR-3856WH**
NEW JAN:4934257262811
 W40.5×D25×H77cm
 ¥13,800+tax

2個/ケース
 主材:スチール、パイン集成材
 キャスター付

ラック

05 **KR-3850BK**
NEW JAN:4934257262682

06 **KR-3850WH**
NEW JAN:4934257262699
 W30×D20×H51cm
 ¥7,980+tax

3個/ケース
 主材:スチール、パイン集成材
 キャスター付

ラック

07 **KR-3857BK**
NEW JAN:4934257262828

08 **KR-3857WH**
NEW JAN:4934257262835
 W30×D20×H73cm
 ¥11,800+tax

2個/ケース
 主材:スチール、パイン集成材
 キャスター付



05



06



07



08

マガジンラック

01 **KR-3840BK**
NEW JAN:4934257262484

02 **KR-3840WH**
NEW JAN:4934257262491
W52×D23×H43cm
¥7,980 +tax

3個/ケース
主材:スチール、パイン集成材

マガジンラック

03 **KR-3851BK**
NEW JAN:4934257262705

04 **KR-3851WH**
NEW JAN:4934257262712
W38×D22×H54cm
¥5,980 +tax

3個/ケース
主材:スチール、パイン集成材

ラック

05 **KR-3852BK**
NEW JAN:4934257262729

06 **KR-3852WH**
NEW JAN:4934257262736
W40×D14×H55cm
¥5,980 +tax

3個/ケース
主材:スチール、パイン集成材

ラック

07 **KR-3853BK**
NEW JAN:4934257262743

08 **KR-3853WH**
NEW JAN:4934257262750
W30×D25×H55cm
¥5,980 +tax

3個/ケース
主材:スチール、パイン集成材

ラック

09 **KR-3854BK**
NEW JAN:4934257262767

10 **KR-3854WH**
NEW JAN:4934257262774
W50×D24×H35cm
¥7,980 +tax

3個/ケース
主材:スチール、パイン集成材

ラック

11 **KR-3841BK**
NEW JAN:4934257262507

12 **KR-3841WH**
NEW JAN:4934257262514
W35×D20×H50cm
¥7,980 +tax

3個/ケース
主材:スチール、パイン集成材

ラック

13 **KR-3846BK**
NEW JAN:4934257262606

14 **KR-3846WH**
NEW JAN:4934257262613
W25.5×D25.5×H55cm
¥6,980 +tax

3個/ケース
主材:スチール、パイン集成材

ラック

15 **KR-3847BK**
NEW JAN:4934257262620

16 **KR-3847WH**
NEW JAN:4934257262637
W30×D30×H85cm
¥9,800 +tax

3個/ケース
主材:スチール、パイン集成材



01



02



03



04



05



06



07



08



09



10



11



12



13



14



15

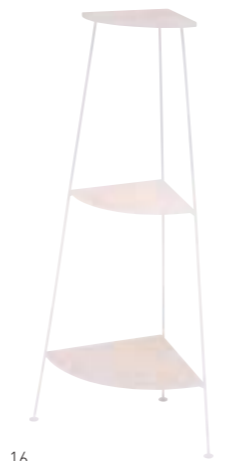

16

ラック

17 **KR-3843BK**
NEW JAN:4934257262545

18 **KR-3843WH**
NEW JAN:4934257262552
W40.5×D25×H58.5cm
¥15,800 +tax

19 **KR-3844BK**
NEW JAN:4934257262569

20 **KR-3844WH**
NEW JAN:4934257262576
W40.5×D25×H82cm
¥19,800 +tax

21 **KR-3845BK**
NEW JAN:4934257262583

22 **KR-3845WH**
NEW JAN:4934257262590
W60×D25×H61.5cm
¥19,800 +tax

2個/ケース
主材:スチール、パイン集成材
キャスター付

ボックススタンド

23 **KR-3842BK**
NEW JAN:4934257262521

24 **KR-3842WH**
NEW JAN:4934257262538
W22×D26.5×H37cm
¥3,580 +tax

8個/ケース
主材:スチール、パイン集成材

スツール

25 **KSL-3839BK**
JAN:4934257250054

26 **KSL-3839WH**
JAN:4934257250061
W39×D39×H43.5cm
¥7,980 +tax

4個/ケース
主材:スチール、パイン

ラック

27 **KR-3848BK**
NEW JAN:4934257262644

28 **KR-3848WH**
NEW JAN:4934257262651
W52×D24×H67cm
¥7,980 +tax

29 **KR-3837BK**
JAN:4934257250016

30 **KR-3837WH**
JAN:4934257250023
W62×D28.5×H75cm
¥11,800 +tax

31 **KR-3849BK**
NEW JAN:4934257262668

32 **KR-3849WH**
NEW JAN:4934257262675
W52×D24×H93cm
¥9,800 +tax

33 **KR-3838BK**
JAN:4934257250030

34 **KR-3838WH**
JAN:4934257250047
W62×D28.5×H93cm
¥13,800 +tax

3個/ケース
主材:スチール、パイン集成材
組立式



17



18



19



20



21



22



23



24



25



26



27



28



29



30



31



32



33



34



01

オープンシェルフ

01 **VCC-7255**
JAN:4934257245814
W40×D30×H111.5cm
¥25,800 +tax

1個/ケース
主材:アカシア無垢集成材
組立式

ハイスツール

02 **VH-7254**
JAN:4934257245807
W30×D30×H60cm
¥15,800 +tax

1個/ケース
主材:アカシア無垢集成材



02

コンソールテーブル

03 **VCT-7253**
JAN:4934257245791
W120×D40×H87cm
¥39,800 +tax

1個/ケース
主材:アカシア無垢集成材
組立式



03



TV台

05 **VTB-7251**
JAN:4934257245777
W100×D35×H32cm
¥31,800 +tax

1個/ケース
主材:アカシア無垢集成材
組立式



05

センターテーブル

06 **VT-7250**
JAN:4934257245760
W100×D50×H38cm
¥31,800 +tax

1個/ケース
主材:アカシア無垢集成材
組立式



06

スタンドミラー

04 **VD-7256**
JAN:4934257245821
W21×D34×H144.5cm
¥19,800 +tax

1個/ケース
主材:MDF、アカシア突板
脚:チバーウッド
ミラーサイズ:14.5×140cm
飛散防止加工
折りたたみ式



04



07

ソファ

07 **アンバー2P-NV**
JAN:4934257245951
W116×D75×H75×SH40cm
¥59,800 +tax

1個/ケース
張地:ポリエステル
組立式



08

サイドテーブル

08 **VST-7252**
JAN:4934257245784
W35×D25×H51cm
¥19,800 +tax

1個/ケース
主材:アカシア無垢集成材
アジャスター付

RETRO

アンティーク家具のような味わいのあるテイスト。

チェスト

09 **MCH-5183BR**
JAN:4934257189088
W42×D32×H78cm
¥25,800 +tax

10 **MCH-5184BR**
JAN:4934257189095
W42×D32×H100cm
¥33,800 +tax

1個/ケース
主材:桐



09



10

チェスト

11 **MCH-5186BR**
JAN:4934257189101
W80×D32×H78cm
¥47,800 +tax

1個/ケース
主材:桐



11



12

キャビネット

12 **MCC-5187BR**
NEW JAN:4934257259040
W60×D35×H80cm
¥47,800 +tax

1個/ケース
主材:桐

TV台

13 **MTV-5188BR**
NEW JAN:4934257259057
W90×D40×H45cm
¥45,800 +tax

14 **MTV-5189BR**
NEW JAN:4934257259064
W90×D40×H45cm
¥45,800 +tax

1個/ケース
主材:桐



13



14



Chester

センスと遊び心あるトランク型家具のチェスターシリーズ。

チェスト

- 01 **MCH-6014IV**
JAN:4934257225823
W61×D32×H72cm
¥35,800 +tax
- 02 **MCH-6004IV**
JAN:4934257209229
W41×D32×H72cm
¥29,800 +tax
- 03 **MCH-6005IV**
JAN:4934257209250
W41×D32×H89cm
¥35,800 +tax

1個/ケース
主材:繊維板、合成皮革



収納スツール

- 04 **MC-6000IV**
JAN:4934257209106
W40×D36×H41cm
¥13,800 +tax
- 05 **MC-6001IV**
JAN:4934257209137
W60×D40×H46cm
¥19,800 +tax
- 06 **MC-6002IV**
JAN:4934257209168
W102×D40×H46cm
¥29,800 +tax

1個/ケース
主材:繊維板、合成皮革



チェスト

- 07 **MCH-6014DBR**
JAN:4934257225816
W61×D32×H72cm
¥35,800 +tax
- 08 **MCH-6004DBR**
JAN:4934257209212
W41×D32×H72cm
¥29,800 +tax
- 09 **MCH-6005DBR**
JAN:4934257209243
W41×D32×H89cm
¥35,800 +tax

1個/ケース
主材:繊維板、合成皮革



収納スツール

- 10 **MC-6000DBR**
JAN:4934257209090
W40×D36×H41cm
¥13,800 +tax
- 11 **MC-6001DBR**
JAN:4934257209120
W60×D40×H46cm
¥19,800 +tax
- 12 **MC-6002DBR**
JAN:4934257209151
W102×D40×H46cm
¥29,800 +tax

1個/ケース
主材:繊維板、合成皮革



チェスト

- 13 **MCH-6014LBR**
JAN:4934257225830
W61×D32×H72cm
¥35,800 +tax
- 14 **MCH-6004LBR**
JAN:4934257209236
W41×D32×H72cm
¥29,800 +tax
- 15 **MCH-6005LBR**
JAN:4934257209267
W41×D32×H89cm
¥35,800 +tax

1個/ケース
主材:繊維板、合成皮革



収納スツール

- 16 **MC-6000LBR**
JAN:4934257209113
W40×D36×H41cm
¥13,800 +tax
- 17 **MC-6001LBR**
JAN:4934257209144
W60×D40×H46cm
¥19,800 +tax
- 18 **MC-6002LBR**
JAN:4934257209175
W102×D40×H46cm
¥29,800 +tax

1個/ケース
主材:繊維板、合成皮革



BE YOURSELF IN YOUR NEW LIFE.
+ ONE

ASIAN

A natural and chic Asian series with a casual and simple resort-like ambience created by natural materials such as abaca and mahogany.

GLANZ

アジアリゾートを感じさせる
ザックリと編みこまれたアバカ素材。
心安らぐ本物の居心地を体感できるグランツシリーズ。



チェア(1人掛)	ソファ(2人掛)	ソファ(3人掛)	オットマン
01 RL-1430NA-1C JAN:4934257183499 W68×D75×H70×SH38cm ¥47,800 +tax	02 RL-1430NA-2C JAN:4934257183505 W120×D75×H70×SH38cm ¥75,800 +tax	03 RL-1430NA-3C JAN:4934257183512 W170×D75×H70×SH38cm ¥113,800 +tax	04 RH-1431NA-OT JAN:4934257183611 W51×D51×H38cm ¥25,800 +tax
1個/ケース 主材:ピサンアバカ 張地:ポリエステル 座面:ウェービングベルト使用	1個/ケース 主材:ピサンアバカ 張地:ポリエステル 座面:ウェービングベルト使用	1個/2ケース 主材:ピサンアバカ 張地:ポリエステル 座面:ウェービングベルト使用 連結用ジョイントテープ付	1個/ケース 主材:ピサンアバカ 張地:ポリエステル

カラーバリエーション豊富なソファカバーシリーズで空間の印象を変えることができます。



クッションカバー (1人掛用) ※カバーのみ	クッションカバー (2人掛用) ※カバーのみ	クッションカバー (3人掛用) ※カバーのみ	クッションカバー (オットマン) ※カバーのみ
RL-1430C-1C JAN: BK 4934257183635 PP 4934257183734 GR 4934257183840 RE 4934257183680 SW 4934257183796 BS 4934257183895 NBR 4934257228893 NBE 4934257228930 ¥7,800 +tax	RL-1430C-2C JAN: BK 4934257183642 PP 4934257183741 GR 4934257183857 RE 4934257183697 SW 4934257183802 BS 4934257183901 NBR 4934257228909 NBE 4934257228947 ¥15,800 +tax	RL-1430C-3C JAN: BK 4934257183659 PP 4934257183758 GR 4934257183864 RE 4934257183703 SW 4934257183819 BS 4934257183918 NBR 4934257228916 NBE 4934257228964 ¥17,800 +tax	RH-1431C-OT JAN: BK 4934257183673 PP 4934257183789 GR 4934257183888 RE 4934257183727 SW 4934257183833 BS 4934257183932 NBR 4934257228923 NBE 4934257228961 ¥5,800 +tax
1セット/ケース 主材:ポリエステル	1セット/ケース 主材:ポリエステル	1セット/ケース 主材:ポリエステル	1セット/ケース 主材:ポリエステル



シェーズロング

05 **RL-1450NNA★**
JAN:4934257228855
W170×D125×H70×SH38cm
¥129,800 +tax

1セット/ケース
主材:ピサンアバカ
張地:ポリエステル
座面:ウェービングベルト使用

ソファ

06 **RL-1460NNA★**
JAN:4934257228886
W180×D75×H73×SH38cm
¥93,800 +tax

1個/ケース
主材:ピサンアバカ
張地:ポリエステル
ピロークッション:角2個、円柱1個付

サイドテーブル

07 **RL-1440NA-ST**
JAN:4934257156585
W50×D50×H45cm
主材:ピサンアバカ
天板:強化ガラス5mm
¥25,800 +tax

08 **RT-1982NA**
JAN:4934257156509
W40×D35×H50cm
主材:ピサンアバカ、マホガニー
¥19,800 +tax

1個/ケース

テーブル

10 **RL-1440NA-T**
JAN:4934257143509
W100×D45×H39cm
¥35,800 +tax

11 **RL-1442NA-T**
JAN:4934257156615
W120×D50×H39cm
¥39,800 +tax

1個/ケース
主材:ピサンアバカ
天板:強化ガラス5mm

TV台

12 **RTV-1443NA**
JAN:4934257156677
W120×D45×H42cm
¥37,800 +tax

1個/ケース
主材:ピサンアバカ
天板:強化ガラス5mm



05



06



07

08

テーブル

09 **RT-1458NA**
JAN:4934257167932
φ45×H50cm
¥19,800 +tax

1個/ケース
主材:ピサンアバカ
天板:強化ガラス5mm



09



10



11



12



13

スクリーン

RS-1441NA-3
JAN:4934257156530
W40×H150cm×3連
¥33,800 +tax

RS-1441NA-4
JAN:4934257156547
W40×H150cm×4連
¥45,800 +tax

1個/ケース
主材:ピサンアバカ、マホガニー

★がついた商品は、梱包サイズの3辺合計が260cmを超える商品です。



SOFA

モダンからナチュラルテイストまでライフスタイルに合わせて選べるソファシリーズ。

ソファ

01 **レオンGR★**
NEW JAN:4934257260176

02 **レオンBR★**
NEW JAN:4934257260183

03 **レオンNV★**
NEW JAN:4934257260169
W165×D93×H87×SH46cm
¥198,000 +tax

1個/2ケース
張地:ポリエステル
座面:ウェービングベルト
フレーム:アッシュ
クッション:ウレタンフォーム、フェザー
組立式



01



02



03

ソファ

04 **ニーフNV★**
NEW JAN:4934257260138

05 **ニーフCGY★**
NEW JAN:4934257260152

06 **ニーフGR★**
NEW JAN:4934257260145
W175×D90×H76×SH43cm
¥198,000 +tax

1個/ケース
張地:ポリエステル
座面:ウェービングベルト
脚:オーク
クッション:ウレタンフォーム、フェザー
組立式



04



05



06

ソファ

07 **カノン2P-GR**
NEW JAN:4934257259842

08 **カノン2P-BE**
NEW JAN:4934257259859

09 **カノン2P-BR**
NEW JAN:4934257259835
W140×D75×H80×SH43cm
¥118,000 +tax

1個/ケース
張地:ポリエステル
座面:Sパネ
フレーム:アッシュ
組立式



07



08



09

ソファ

10 **エルマ2P-BR**
NEW JAN:4934257260657
W135×D73×H74×SH37cm
¥59,800 +tax

1個/ケース
張地:ポリエステル
組立式



10

ソファ

11 **シャーク2P-BK**
JAN:4934257125154

シャーク2P-IV
JAN:4934257134347
W135×D73×H74×SH37cm
¥59,800 +tax

1個/ケース
張地:合成皮革
組立式



11



12

ソファ

シャーク1P-BK
JAN:4934257131742

12 **シャーク1P-IV**
JAN:4934257142502
W68×D73×H74×SH37cm
¥39,800 +tax

1個/ケース
張地:合成皮革
組立式



13

ソファ

13 **シャーク3P-BK★**
JAN:4934257158749
W182×D73×H74×SH37cm
¥79,800 +tax

1個/ケース
張地:合成皮革
組立式



ソファ

01 **カウル2P-BL★**
NEW JAN:4934257259767

02 **カウル2P-GY★**
NEW JAN:4934257259774

03 **カウル2P-BR★**
NEW JAN:4934257259781
W147×D76×H77×SH43cm
¥78,000 +tax

1個/ケース
張地:ポリエステル
座面:S/バネ
クッション付
脚部組立式



01



02



03

ソファ

NEW **ノーバ2P-BR★**
JAN:4934257259798

04 **ノーバ2P-CA★**
NEW JAN:4934257259804
W160×D83×H82×SH44cm
¥118,000 +tax

1個/ケース
張地:合成皮革
座面:S/バネ、ポケットコイル
脚部組立式



04

ソファ

05 **ノーバ3P-BR★**
NEW JAN:4934257259811

NEW **ノーバ3P-CA★**
JAN:4934257259828
W183×D83×H82×SH44cm
¥138,000 +tax

1個/ケース
張地:合成皮革
座面:S/バネ、ポケットコイル
脚部組立式



05

ソファ

06 **ジャスティスV-BK★**
JAN:4934257182270
W160×D85×H56×SH26cm
¥99,800 +tax

1個/ケース
張地:合成皮革
脚部組立式



06

ソファ

07 **アルバDBR★**
NEW JAN:4934257260640
W160×D84×H72×SH37cm
¥118,000 +tax

1個/ケース
張地:ポリエステル
座面:S/バネ
脚部組立式



07

ソファ

08 **ルカーノPBK★**
NEW JAN:4934257259743
張地:合成皮革

09 **ルカーノWH★**
NEW JAN:4934257259750
W180×D78×H73×SH47cm
張地:ポリエステル
¥138,000 +tax

1個/ケース
座面:S/バネ
脚部組立式



08



09

★がついた商品は、梱包サイズの3辺合計が260cmを超える商品です。



ソファ

- 01 **ソレラBE**
JAN:4934257232036
- 02 **ソレラBR**
JAN:4934257232029
本体W120×D87×H67×SH30cm
オットマンW60×D87×H30cm
¥69,800 +tax

1セット/ケース
張地:ポリプロピレン
座面:S/バネ、ポケットコイル
クッション付
脚部組立式



01

02

シェーズロンクソファ

- 03 **クラムLGY**
NEW JAN:4934257262262
- 04 **クラムDGY**
NEW JAN:4934257262279

- 05 **クラムBR**
NEW JAN:4934257262255
W223×D143×H77×SH40cm
¥138,000 +tax

1セット/2ケース
張地:ポリエステル
座面:S/バネ
クッション付
組立式



03



04



05

ソファ

- 06 **ラボル2P-BR★**
NEW JAN:4934257260688
W143×D81×H78×SH42cm
¥98,000 +tax

- 07 **ラボル3P-BR★**
NEW JAN:4934257260695
W182×D81×H78×SH42cm
¥118,000 +tax

1個/ケース
張地:ポリエステル
座面:S/バネ



06



07

ダイニングテーブル

- 08 **VDT-7305NA**
NEW JAN:4934257261647
W120×D80×H62cm
¥51,800 +tax

- NEW VDT-7306NA**
JAN:4934257261654
W145×D80×H62cm
¥59,800 +tax

1個/ケース
主材:ラバーウッド
天板:MDF、オーク突板
組立式



08

ダイニングソファセット

- 09 **ケルトS-GY**
NEW JAN:4934257261630

- 10 **ケルトS-NV**
NEW JAN:4934257261623
ケルト片肘2P-GY-NV
W130×D72×H70×SH38cm
ケルト2P-GY-NV
W110×D72×H70×SH38cm
¥118,000 +tax

1セット/2ケース
張地:ポリエステル
フレーム:天然木
脚部組立式



09



10

ダイニングソファ

- 11 **ケルト1P-GY**
NEW JAN:4934257261586

- 12 **ケルト1P-NV**
NEW JAN:4934257261548
W56×D72×H70×SH38cm
¥35,800 +tax

1個/ケース
張地:ポリエステル
フレーム:天然木
脚部組立式



11



12

ダイニングソファ

- 13 **ケルトベンチ-GY**
NEW JAN:4934257261616

- 14 **ケルトベンチ-NV**
NEW JAN:4934257261579
W100×D40×H38×SH38cm
¥25,800 +tax

1個/ケース
張地:ポリエステル
フレーム:天然木
脚部組立式



13



14

ソファ

- 01 **シエラ2.5P-BL★**
NEW JAN:4934257259712
- 02 **シエラ2.5P-GY★**
NEW JAN:4934257259736
- 03 **シエラ2.5P-GR★**
NEW JAN:4934257259729
W154×D68×H70×SH37cm
¥68,000+tax

1個/ケース
張地:ポリエステル
座面:Sパネ
クッション付
組立式



01



02



03

ソファ

- 04 **ケイディ2P-BR**
JAN:4934257240154
- 05 **ケイディ2P-BE**
JAN:4934257240161
W120×D64×H71×SH38cm
¥29,800+tax

1個/ケース
張地:ポリエステル
組立式



04



05

ソファ

- 06 **モコLV**
NEW JAN:4934257260718
- 07 **モコIV**
NEW JAN:4934257260701
W111×D63×H79×SH34.5cm
¥39,800+tax

1個/ケース
張地:ポリエステル
座面:Sパネ
脚部組立式



06



07

ソファ

- 08 **パルトBR**
JAN:4934257148368
- 09 **パルトBE**
JAN:4934257148375
- 10 **パルトPI**
JAN:4934257164696
W110×D60×H56×SH25cm
¥15,800+tax

2個/ケース
張地:ポリエステル
背:14段リクライニング



08



09



10

ソファ

- 11 **ベルガII-BR★**
JAN:4934257182515
- 12 **ベルガII-BE★**
JAN:4934257182522
W118~160×D68~103
×H58~26×SH26cm
¥39,800+tax

1個/ケース
張地:ポリエステル
背:6段リクライニング
肘:6段階角度調整
ピロークッション2個付
脚部組立式



11



12

ソファベッド

- 13 **グラーテBE**
JAN:4934257239318
- 14 **グラーテRE**
JAN:4934257239325
- 15 **グラーテNV**
JAN:4934257239301
- 16 **グラーテBR**
JAN:4934257239295
- 17 **グラーテGR**
NEW JAN:4934257260114
- 18 **グラーテCGY**
NEW JAN:4934257260121
W101×D91 (195) ×H82 (24) ×SH37 (20) cm
¥59,800+tax

1個/ケース
張地:ポリエステル
背:14段リクライニング
クッション付
組立式



13



14



15



16



17



18

FLOOR CHAIR

リラックスタイムに
ゆったり寛げる座椅子シリーズ。

座椅子

- 01 **アロー-BE**
JAN:4934257224529
- 02 **アロー-RE**
JAN:4934257224536
- 03 **アロー-BL**
JAN:4934257224543
W46×D54×H38×SH8cm
¥3,980 +tax

6個/ケース
張地:ポリエステル
背:14段リクライニング



座椅子

- 04 **レヴリー-II-BR**
JAN:4934257249355
- 05 **レヴリー-II-GY**
JAN:4934257246620
W47×D68×H62×SH11cm
¥7,980 +tax

6個/ケース
張地:ポリエステル
座面:低反発ウレタン
背:14段リクライニング



座椅子

- 06 **LZ-4691BK**
JAN:4934257236881
- 07 **LZ-4691BE**
JAN:4934257236898
W50×D72×H63.5×SH15cm
¥9,800 +tax

5個/ケース
張地:ポリエステル
座面:ポケットコイル
背:42段階リクライニング



座椅子

- 08 **LZ-4266BE**
JAN:4934257246491
- 09 **LZ-4266BR**
JAN:4934257246484
W46×D66×H79×SH13cm
¥13,800 +tax

4個/ケース
張地:ポリエステル
頭部:14段階角度調整
背:42段階リクライニング



座椅子

- 10 **LZ-4289BR**
NEW JAN:4934257227728
- 11 **LZ-4289BE**
NEW JAN:4934257227735
W56×D70×H73×SH15cm
¥13,800 +tax

4個/ケース
張地:ポリエステル
頭部:14段階角度調整
背:42段階リクライニング
脚部:14段階角度調整



座椅子

- 12 **LZ-4165BK**
NEW JAN:4934257258081
W63×D66×H70×SH15cm
¥13,800 +tax

2個/ケース
張地:ポリエステル
背:14段リクライニング



座椅子

- 13 **LZ-4272BR**
JAN:4934257235693
W71×D59×H77×SH18cm
¥17,800 +tax

2個/ケース
張地:ポリエステル
背:42段階リクライニング
ポケット付



座椅子

- 14 **LZ-4372BK**
NEW JAN:4934257258098
- 15 **LZ-4372MK**
NEW JAN:4934257258258
W73×D61×H76×SH18cm
¥19,800 +tax

2個/ケース
張地:合成皮革
頭部:14段階角度調整
背:42段階リクライニング
ポケット付



座椅子

- 16 **LZ-1081BK**
JAN:4934257127134
- 17 **LZ-1081LGY**
JAN:4934257127141
W60×D58×H78×SH17cm
¥23,800 +tax

1個/ケース
張地:合成皮革
頭部:枕付
背:14段階リクライニング
肘部:跳ね上げ式、ポケット付



座椅子

- 18 **LZ-4271DBR**
NEW JAN:4934257260626
- 19 **LZ-4271BR**
NEW JAN:4934257260633
W75×D61×H86×SH26cm
¥39,800 +tax

1個/ケース
張地:ポリエステル
座面:ポケットコイル
頭部:14段階角度調整
背:ガス圧無段階リクライニング
(手元レバー式)



座椅子

- 20 **LZ-4184BR**
NEW JAN:4934257249577
W75×D67×H84×SH33cm
¥34,800 +tax

1個/ケース
張地:ポリエステル
座面:ポケットコイル
背:ガス圧無段階リクライニング
(手元レバー式)
ポケット付



座椅子

- 01 **LZ-4303BR**
JAN:4934257172431
- 02 **LZ-4303IV**
JAN:4934257177184
W66×D78~128×H99/102/105/108
×SH44/47/50/53cm
¥45,800 +tax

1個/ケース
張地:ポリエステル
座面:低反発ウレタン/ポケットコイル
頭部:1.4段階角度調整
背:ガス圧無段階リクライニング
(手元レバー式)
組立式



座椅子

- 03 **LZ-4742BR**
JAN:4934257244077
- 04 **LZ-4742GR**
JAN:4934257244084
W62×D62~99×H46~
93×SH35/38cm
¥35,800 +tax

1個/ケース
張地:ポリエステル
座面:低反発ウレタン
背:5段リクライニング
クッション付



座椅子

- 05 **LZ-4758BK**
JAN:4934257244053
- 06 **LZ-4758BR**
JAN:4934257244060
W65×D80~172×H53.5~
112×SH34/37/40cm
¥47,800 +tax

1個/ケース
張地:合成皮革
頭部:伸縮式調整
背:ガス圧無段階リクライニング
(手元レバー式)
脚部:1.4段階角度調整(伸縮機能付)
組立式



座椅子

- 07 **LZ-4728BR**
JAN:4934257240208
- 08 **LZ-4728BE**
JAN:4934257240215
W60×D63~117×H110
×SH25~48cm
¥59,800 +tax

1個/ケース
張地:ポリエステル(メッシュ)、合成皮革
頭部:1.4段階角度調整
背:ガス圧無段階リクライニング
(手元レバー式)
組立式



ロッキングチェア

- 09 **LZ-4729**
JAN:4934257240222
W59×D103~145×H90×SH45cm
¥59,800 +tax

1個/ケース
張地:ポリエステル
頭部:1.4段階角度調整
背:6段リクライニング
脚部:1.4段階角度調整(伸縮機能付)
クッション付
組立式

STORAGE & HANGER

お部屋がスッキリ片付く収納家具やハンガーラック。

ハンガーラック

- 01 **VR-7137NA**
JAN:4934257232814
- 02 **VR-7137BR**
JAN:4934257232807
W60×D40×H154cm
¥13,800 +tax

1個/ケース
主材:ラバーウッド
キャスター付
組立式



ハンガーラック

- 03 **VR-7138BR**
JAN:4934257232821
- 04 **VR-7138NA**
JAN:4934257232838
W90×D40×H154cm
¥14,800 +tax

1個/ケース
主材:ラバーウッド
キャスター付
組立式

ハンガーラック

- 05 **VR-7214IV**
NEW JAN:4934257255455
- 06 **VR-7214LBR**
NEW JAN:4934257255431

- 07 **VR-7214DBR**
NEW JAN:4934257255448
W30×D45×H150cm
¥7,800 +tax

- 08 **VR-7215IV**
NEW JAN:4934257255486

- 09 **VR-7215LBR**
NEW JAN:4934257255462

- 10 **VR-7215DBR**
NEW JAN:4934257255479
W40×D45×H150cm
¥8,800 +tax

- 11 **VR-7216IV**
NEW JAN:4934257255516

- 12 **VR-7216LBR**
NEW JAN:4934257255493

- 13 **VR-7216DBR**
NEW JAN:4934257255509
W50×D45×H150cm
¥9,800 +tax

3個/ケース
ラバーウッド
組立式



ハンガーラック

- 14 **VR-7117NA**
JAN:4934257231862
- 15 **VR-7117NW**
JAN:4934257223256

- 16 **VR-7117DBR**
JAN:4934257231855
W66×D45×H151cm
¥11,800 +tax

- 17 **VR-7118NA**
JAN:4934257231866

- 18 **VR-7118NW**
JAN:4934257223263

- 19 **VR-7118DBR**
JAN:4934257231879
W90×D45×H151cm
¥13,800 +tax

3個/ケース
主材:ラバーウッド
折りたたみ機能付
組立式





設置場所に合わせて115~195cm(フック含まず)に伸縮できます。

伸縮クローゼット(棚なし)

01 **VR-7240WS**
NEW JAN:4934257261685

02 **VR-7240NA**
NEW JAN:4934257261678

NEW **VR-7240DBR**
JAN:4934257261661
W115-195(フック含まず)×D55×H170cm
¥39,800 +tax

1個/ケース
主材:スチール、パイン
カーテン付(ポリエステル、洗濯可)
アジャスター付
組立式



伸縮クローゼット(棚付)

NEW **VR-7241WS**
JAN:4934257261715

NEW **VR-7241NA**
JAN:4934257261708

03 **VR-7241DBR**
NEW JAN:4934257261692
W115-195(フック含まず)×D55×H174cm
¥45,800 +tax

1個/ケース
主材:スチール、パイン
カーテン付(ポリエステル、洗濯可)
アジャスター付
組立式



回転ミラー

04 **VD-7029NA**
JAN:4934257228664

05 **VD-7029DBR**
JAN:4934257228671

06 **VD-7029NW**
JAN:4934257228688
φ45×H170cm
¥25,800 +tax

1個/ケース
主材:ラバーウッド
ハンガーラック付
組立式



ハンガーラック

07 **VR-7136WS**
NEW JAN:4934257255424

08 **VR-7136NA**
JAN:4934257231947

09 **VR-7136DBR**
JAN:4934257231930
W90×D50×H208cm
¥25,800 +tax

1個/ケース
主材:ラバーウッド
カーテン付(不織布)
キャスター付
組立式



ハンガーラック

10 **VR-7234WS**
NEW JAN:4934257255523

11 **VR-7234NA**
NEW JAN:4934257255530

12 **VR-7234WS**
NEW JAN:4934257255547
W92×D50×H160cm
¥19,800 +tax

1個/ケース
主材:ラバーウッド
カーテン付(不織布)
キャスター付
組立式



ハンガーラック

13 **VR-7235NA**
NEW JAN:4934257255561

14 **VR-7235DBR**
NEW JAN:4934257255554

15 **VR-7235WS**
NEW JAN:4934257255578
W112×D50×H160cm
¥22,800 +tax

1個/ケース
主材:ラバーウッド
カーテン付(不織布)
キャスター付
組立式



ハンガーラック

- 01 **KHR-3160WH**
JAN:4934257250573
- KHR-3160BR**
JAN:4934257250566
W75×D35.5×H172cm
¥19,800 +tax

1個/ケース
主材:スチール
張地:ポリエステル
S字フック5個付
キャスター付
組立式

ハンガーラック

- KHR-3161WH**
JAN:4934257250597
- 02 **KHR-3161BR**
JAN:4934257250580
W80×D35.5×H172cm
¥33,800 +tax

1個/ケース
主材:スチール
張地:ポリエステル
S字フック5個付
キャスター付
組立式

ハンガーラック

- 03 **KHR-3261WH**
NEW JAN:4934257258432
- KHR-3261BR**
NEW JAN:4934257258425
W105×D35.5×H172cm
¥37,800 +tax

1個/ケース
主材:スチール
張地:ポリエステル
S字フック5個付
キャスター付
組立式

ハンガーラック

- 04 **KHR-3164PI**
JAN:4934257250610
W75×D35.5×H172cm
S字フック5個付
¥25,800 +tax

- 05 **KHR-3165PI**
JAN:4934257250627
W80×D35.5×H172cm
S字フック5個付
¥39,800 +tax

- 06 **KHR-3162PI**
JAN:4934257250603
W75×D50.5×H176cm
カーテン付
¥33,800 +tax

- 07 **KHR-3163PI**
NEW JAN:4934257256643
W80×D46×H172cm
カーテン付
¥39,800 +tax

1個/ケース
主材:スチール
張地:ポリエステル
キャスター付
組立式



01 02 03



04 05



06 07

ハンガーラック

- 08 **KHR-3166BR**
JAN:4934257250634
W76×D36×H157cm
¥25,800 +tax
- 09 **KHR-3167BR**
JAN:4934257250641
W91×D36×H157cm
¥39,800 +tax

1個/ケース
主材:スチール
張地:ポリエステル
キャスター付
組立式

ハンガーラック

- 10 **KR-6435WH**
JAN:4934257121576
- 11 **KR-6435BK**
JAN:4934257125758
W60×D40×H157cm
¥15,800 +tax

1個/ケース
主材:スチール
組立式



08 09 10 11

マガジラック

- 12 **RAM-1920WHP**
JAN:4934257170666
天板:MDF
- 13 **RAM-1920BRP**
JAN:4934257170673
W46×D28.5×H55cm
天板:MDF プナ突板
¥11,800 +tax

1個/ケース
主材:スチール、MDF、ポリプロピレン

ハンガーラック

- 14 **KK-6400WH**
JAN:4934257135894
- 15 **KK-6400BK**
JAN:4934257135900
W40×D40×H170cm
¥19,800 +tax

- 16 **KK-3325WH**
JAN:4934257114042

- 17 **KK-3325BK**
JAN:4934257122108
W36×D36×H183cm
¥19,800 +tax

1個/ケース
主材:スチール
組立式

ラック

- 18 **KR-3424WH**
JAN:4934257119023
- 19 **KR-3424BK**
JAN:4934257125703
W60×D25×H110cm
¥19,800 +tax

1個/ケース
主材:スチール
折りたたみ式

ラック

- 20 **KR-3474WH**
JAN:4934257172257
W60×D25×H111.5cm
¥23,800 +tax
- 21 **KR-3475WH**
JAN:4934257172813
W70×D25×H139cm
¥27,800 +tax

1個/ケース
主材:スチール
折りたたみ式



12 13 14 15 16 17



18 19 20 21



TV台

- 01 **MTV-5501**
JAN:4934257161824
W89×D35×H31.5cm
¥31,800 +tax
- 02 **MTV-5502**
JAN:4934257161831
W122×D35×H31.5cm
¥39,800 +tax
- 03 **MTV-5503**
JAN:4934257161848
W144×D35×H31.5cm
¥49,800 +tax

1個/ケース
主材桐



チェスト

- 04 **MCH-5541**
JAN:4934257161862
W57×D31×H50.5cm
¥25,800 +tax
- 05 **MCH-5542**
JAN:4934257161879
W43×D31×H64.5cm
¥25,800 +tax
- 06 **MCH-5560BR**
JAN:4934257163705
W29×D35×H62cm
¥19,800 +tax
- 07 **MCH-5561BR**
JAN:4934257163712
W29×D35×H99cm
¥27,800 +tax

1個/ケース
主材桐



チェスト

- 08 **MCH-5570BR**
JAN:4934257163729
W85×D35×H60cm
¥39,800 +tax
- 09 **MCH-5571BR**
JAN:4934257163736
W85×D35×H92cm
¥59,800 +tax

1個/ケース
主材桐



TV台

- 10 **MTV-7504WS**
JAN:4934257182393
W67×D35×H31.5cm
¥29,800 +tax
- 11 **MTV-7501WS**
JAN:4934257168113
W89×D35×H31.5cm
¥39,800 +tax
- 12 **MTV-7502WS**
JAN:4934257168120
W122×D35×H31.5cm
¥49,800 +tax

1個/ケース
主材桐



チェスト

- 13 **MCH-7541WS**
JAN:4934257168151
W57×D31×H50.5cm
¥29,800 +tax
- 14 **MCH-7542WS**
JAN:4934257168618
W43×D31×H64.5cm
¥29,800 +tax
- 15 **MCH-7560WS**
JAN:4934257168168
W29×D35×H62cm
¥21,800 +tax
- 16 **MCH-7561WS**
JAN:4934257168175
W29×D35×H99cm
¥31,800 +tax
- 17 **MCH-7570WS**
JAN:4934257168090
W85×D35×H60cm
¥43,800 +tax
- 18 **MCH-7571WS**
JAN:4934257168106
W85×D35×H92cm
¥65,800 +tax

1個/ケース
主材桐



ランドリー

- 19 **MN-5510NA**
JAN:4934257153928
- 20 **MN-5510WH**
JAN:4934257153911
W56×D32×H62.5cm
¥17,800 +tax
- 21 **MN-5516NA**
JAN:4934257162678
- 22 **MN-5516WH**
JAN:4934257162685
W81×D29×H40.5cm
¥19,800 +tax
- 23 **MN-5514NA**
JAN:4934257153942
- 24 **MN-5514WH**
JAN:4934257153935
W32×D29×H71cm
¥13,800 +tax

1個/ケース
主材桐、ストロー





01



02

TV台

- 01 **MTV-6592WH**
JAN:4934257159500
W80×D33.5×H42cm
¥27,800 +tax
- 02 **MTV-6593WH**
JAN:4934257171700
W110×D33.5×H42cm
¥31,800 +tax

1個/ケース
主材:桐、MDF



03



04

チェスト

- 03 **MCH-6590WH**
JAN:4934257159487
W50×D33.5×H91cm
¥29,800 +tax
- 04 **MCH-6591WH**
JAN:4934257159494
W60×D33.5×H78.5cm
¥31,800 +tax

1個/ケース
主材:桐、MDF



05

キャビネット

- 05 **MCC-6594WH**
JAN:4934257194570
W60×D33.5×H91cm
¥31,800 +tax

1個/ケース
主材:桐、MDF



14



15

マガジンラック

- 14 **MCC-6188AW**
JAN:4934257226769
W48×D27×H73cm
¥19,800 +tax
- 15 **MCC-6189AW**
JAN:4934257226776
W48×D27×H73cm
¥17,800 +tax

1個/ケース
主材:桐



16



17

ランドセルラック

- 16 **MCC-6377WH**
JAN:4934257226691
W68×D30×H94cm
¥39,800 +tax
- 17 **MCC-6378WH**
JAN:4934257226707
W68×D30×H94cm
¥39,800 +tax

1個/ケース
主材:桐、MDF

1個/ケース
主材:桐、MDF



06



07

TV台

- 06 **MTV-6597WH**
NEW JAN:4934257260251
W80×D33.5×H42cm
¥27,800 +tax
- 07 **MTV-6598WH**
NEW JAN:4934257260268
W110×D33.5×H42cm
¥31,800 +tax

1個/ケース
主材:桐、MDF



08



09

チェスト

- 08 **MCH-6595WH**
NEW JAN:4934257260237
W50×D33.5×H91cm
¥29,800 +tax
- 09 **MCH-6596WH**
NEW JAN:4934257260244
W60×D33.5×H78.5cm
¥31,800 +tax

1個/ケース
主材:桐、MDF



10

キャビネット

- 10 **MCC-6599WH**
NEW JAN:4934257260275
W60×D33.5×H91cm
¥31,800 +tax

1個/ケース
主材:桐、MDF



18



19

TV台

- 18 **MTV-8192WH**
JAN:4934257188531
W80×D33×H45cm
¥27,800 +tax
- 19 **MTV-8193WH**
JAN:4934257188548
W105×D33×H45cm
¥33,800 +tax

1個/ケース
主材:桐、MDF



20



21

チェスト

- 20 **MCH-8190WH**
JAN:4934257188517
W50×D33×H80cm
¥29,800 +tax
- 21 **MCH-8191WH**
JAN:4934257188524
W65×D33×H80cm
¥35,800 +tax

1個/ケース
主材:桐、MDF

キャビネット

- 11 **MCC-5780WH**
JAN:4934257163620
W70×D30×H75cm
¥23,800 +tax

- 12 **MCC-5781WH**
JAN:4934257163637
W70×D30×H75cm
¥25,800 +tax

1個/ケース
主材:桐、柳
天板:MDF

TV台

- 13 **MTV-5782WH**
JAN:4934257182591
W100×D34×H44cm
¥25,800 +tax

1個/ケース
主材:桐、柳



11



12



13



22



23

TV台

- 22 **MTV-5506WH**
JAN:4934257250238
W72×D34×H41cm
¥21,800 +tax
- 23 **MTV-5507WH**
JAN:4934257250245
W100×D34×H41cm
¥25,800 +tax

1個/ケース
主材:桐、MDF



24



25

ランドリー

- 24 **MCH-5704**
JAN:4934257250252
W41×D31×H76cm
¥21,800 +tax
- 25 **MCH-5705**
JAN:4934257250269
W41×D31×H93cm
¥25,800 +tax

1個/ケース
主材:桐、MDF

チェスト

- 01 **MCH-6095NA**
JAN:4934257249102
W47×D32×H64cm
¥21,800 +tax
- 02 **MCH-6095BR**
JAN:4934257249096
W47×D32×H64cm
¥21,800 +tax

1個/ケース
主材:桐
鍵付



01



02



二重底になっています。

パソコンテーブル

- 03 **MT-2702WH**
JAN:4934257121408
- MT-2702NA**
JAN:4934257121392
テーブル大/W55×D30×H40cm
テーブル小/W45(73)×D28×H31cm
¥19,800 +tax

1個/ケース
主材:ポプラ材
キャスター付



03

パソコンデスク

- MT-6070WH**
JAN:4934257135528
- 04 **MT-6070NA**
JAN:4934257135511
テーブル大/W55×D30×H35cm
テーブル小/W49×D27×H26cm
¥19,800 +tax

1個/ケース
主材:ポプラ材
キャスター付



04

プリンターワゴン

- 05 **MUD-6207NA**
JAN:4934257219501
主材:桐
- 06 **MUD-6207WH**
JAN:4934257219518
W50×D45×H36cm
主材:桐、MDF
¥19,800 +tax

1個/ケース
キャスター付



05



06



チェスト

- 07 **MCH-6890WH**
JAN:4934257149167
W60×D37×H85cm
¥25,800 +tax
- 08 **MCH-6892WH**
JAN:4934257159159
W60×D37×H116cm
¥39,800 +tax
- 09 **MCH-6894WH**
JAN:4934257178068
W60×D37×H146cm
¥49,800 +tax

1個/ケース
主材:桐



07



08



09

チェスト

- 10 **MCH-6891WH**
JAN:4934257149181
W87×D37×H55cm
¥25,800 +tax
- 11 **MCH-6893WH**
JAN:4934257159173
W87×D37×H85cm
¥39,800 +tax
- 12 **MCH-6895WH**
JAN:4934257178082
W87×D37×H116cm
¥49,800 +tax

1個/ケース
主材:桐



10



11



12

チェスト

- 13 **MCH-6160BR**
JAN:4934257224741
- 14 **MCH-6160NW**
JAN:4934257224758
W28×D37×H62cm
¥19,800 +tax
- 15 **MCH-6161BR**
JAN:4934257224765
- 16 **MCH-6161NW**
JAN:4934257224772
W28×D37×H99cm
¥29,800 +tax

1個/ケース
主材:桐



13

14

15

16



17

18

19

20

21

22

チェスト

- 17 **MCH-6580**
JAN:4934257239097
W28×D37×H61cm
¥19,800 +tax
- 18 **MCH-6581**
JAN:4934257239103
W28×D37×H83.5cm
¥25,800 +tax
- 19 **MCH-6582**
JAN:4934257239110
W28×D37×H103cm
¥31,800 +tax
- 20 **MCH-6583**
JAN:4934257239127
W33×D43.5×H61cm
¥23,800 +tax
- 21 **MCH-6584**
JAN:4934257239134
W33×D43.5×H83.5cm
¥31,800 +tax
- 22 **MCH-6585**
JAN:4934257239141
W33×D43.5×H103cm
¥37,800 +tax

1個/ケース
主材:桐
鍵付
キャスター付き

チェスト

- 07 **MCH-6890WH**
JAN:4934257149167
W60×D37×H85cm
¥25,800 +tax
- 08 **MCH-6892WH**
JAN:4934257159159
W60×D37×H116cm
¥39,800 +tax
- 09 **MCH-6894WH**
JAN:4934257178068
W60×D37×H146cm
¥49,800 +tax

1個/ケース
主材:桐



07



08



09

チェスト

- 10 **MCH-6891WH**
JAN:4934257149181
W87×D37×H55cm
¥25,800 +tax
- 11 **MCH-6893WH**
JAN:4934257159173
W87×D37×H85cm
¥39,800 +tax
- 12 **MCH-6895WH**
JAN:4934257178082
W87×D37×H116cm
¥49,800 +tax

1個/ケース
主材:桐



10



11



12



23

24

25

仏壇チェスト

- 23 **MCH-6792**
JAN:4934257241403
W60×D40×H43.5cm
¥27,800 +tax
- 24 **MCH-6793**
JAN:4934257241410
W60×D40×H58cm
¥35,800 +tax
- 25 **MCH-6794**
JAN:4934257241427
W60×D40×H75.5cm
¥43,800 +tax

1個/ケース
主材:桐

ミニチェスト

- 26 **MCH-6795**
JAN:4934257244022
W20×D25×H25.5cm
¥6,800 +tax

1個/ケース
主材:桐



26

折りたたみチェア

- 27 **VC-7946**
NEW JAN:4934257252621
W50×D50×H60.5×SH36.5cm
¥17,800 +tax

1個/ケース
主材:ラバーウッド
張地:ゴブラン
座面:ウレタン
開き止めストッパー付
折りたたみ式



27

FAX台

01 **MFX-6230NA**
JAN:4934257224680

MFX-6230WS
JAN:4934257224697
W48×D32×H78cm
¥29,800 +tax

MFX-6231NA
JAN:4934257224703

02 **MFX-6231WS**
JAN:4934257224710
W70×D32×H78cm
¥39,800 +tax

03 **MFX-6232NA**
JAN:4934257224727

MFX-6232WS
JAN:4934257224734
W93×D32×H78cm
¥49,800 +tax

1個/ケース
主材:桐
鍵付



01



02



03



10



11



12



13

ラック

10 **MCC-6140NIV**
JAN:4934257228565
W45×D28×H65cm
¥11,800 +tax

11 **MCC-6141NIV**
JAN:4934257228572
W75×D28×H65cm
¥15,800 +tax

12 **MCC-6142NIV**
JAN:4934257228589
W45×D28×H95cm
¥15,800 +tax

13 **MCC-6143NIV**
JAN:4934257228596
W75×D28×H95cm
¥19,800 +tax

1個/ケース
主材:パイン
組立式

FAX台

04 **MFX-8207NW**
JAN:4934257246958

MFX-8207LBR
JAN:4934257205344
W48×D32×H83cm
¥33,800 +tax

MFX-8208NW
JAN:4934257246965

05 **MFX-8208LBR**
JAN:4934257205351
W76×D32×H83cm
¥47,800 +tax

06 **MFX-8209NW**
JAN:4934257246972

MFX-8209LBR
JAN:4934257205368
W96×D32×H83cm
¥59,800 +tax

1個/ケース
主材:桐
2ロコンセント付
鍵付
キャスター付



04



05



06



14



15



16



17

ラック

14 **MCC-6140WS**
JAN:4934257205573
W45×D28×H65cm
¥11,800 +tax

15 **MCC-6141WS**
JAN:4934257205597
W75×D28×H65cm
¥15,800 +tax

16 **MCC-6142WS**
JAN:4934257205610
W45×D28×H95cm
¥15,800 +tax

17 **MCC-6143WS**
JAN:4934257205634
W75×D28×H95cm
¥19,800 +tax

1個/ケース
主材:パイン
組立式

FAX台

07 **MFX-8200BR**
JAN:4934257197373

MFX-8200NA
JAN:4934257197366
W52×D37×H79cm
¥33,800 +tax

MFX-8201BR
JAN:4934257197397

08 **MFX-8201NA**
JAN:4934257197380
W76×D37×H79cm
¥47,800 +tax

09 **MFX-8202BR**
JAN:4934257197427

MFX-8202NA
JAN:4934257197403
W96×D37×H79cm
¥55,800 +tax

1個/ケース
主材:桐
キャスター付
鍵付



07



08



09



18



19



20



21

ラック

18 **MCC-6140LBR**
JAN:4934257205467
W45×D28×H65cm
¥11,800 +tax

19 **MCC-6141LBR**
JAN:4934257205580
W75×D28×H65cm
¥15,800 +tax

20 **MCC-6142LBR**
JAN:4934257205603
W45×D28×H95cm
¥15,800 +tax

21 **MCC-6143LBR**
JAN:4934257205627
W75×D28×H95cm
¥19,800 +tax

1個/ケース
主材:パイン
組立式

回転ラック

01 **MUD-7180BR**
JAN:4934257209625

MUD-7180
JAN:4934257188869
W34×D34×H120cm
¥23,800 +tax

MUD-7181BR
JAN:4934257209632

02 **MUD-7181**
JAN:4934257188876
W34×D34×H167cm
¥29,800 +tax

1個/ケース
主材:MDF
転倒防止ベルト付

回転ラック

03 **MUD-6100WH**
JAN:4934257223997

MUD-6100DBR
JAN:4934257223980
W34×D34×H120cm
¥23,800 +tax

MUD-6101WH
JAN:4934257224017

04 **MUD-6101DBR**
JAN:4934257224000
W34×D34×H167cm
¥29,800 +tax

1個/ケース
主材:MDF
転倒防止ベルト付

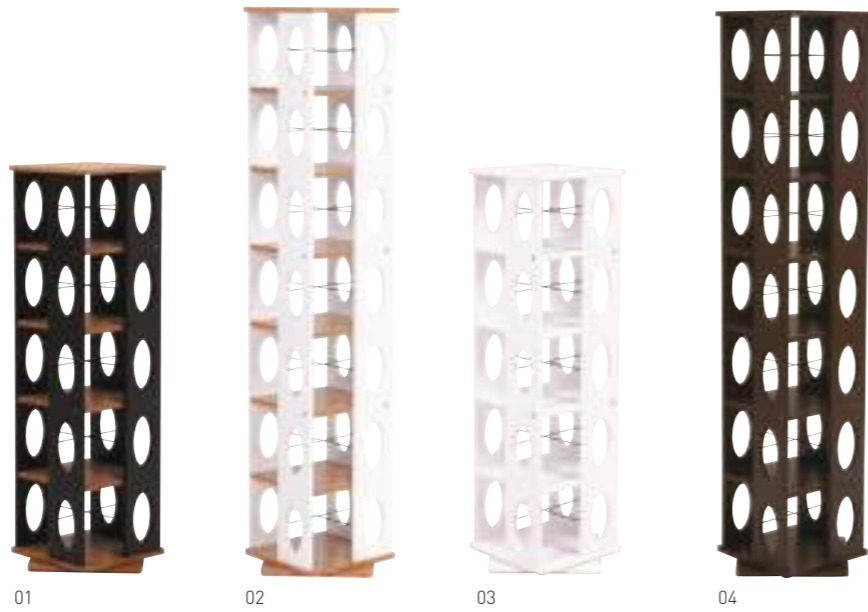

01 02 03 04

回転コミックラック

05 **RCC-1024BR**
NEW JAN:4934257260992

06 **RCC-1024NA**
NEW JAN:4934257261005

NEW RCC-1024WH
JAN:4934257260985
W39.5×D39.5×H137.5cm
¥19,800 +tax

1個/ケース
主材:MDF化粧板
組立式

回転コミックラック

NEW RCC-1025BR
JAN:4934257261029

NEW RCC-1025NA
JAN:4934257261036

07 **RCC-1025WH**
NEW JAN:4934257261012
W39.5×D39.5×H182cm
¥25,800 +tax

1個/ケース
主材:MDF化粧板
組立式



05 06 07

ブックスタンド

08 **MM-6805DBR**
JAN:4934257232678

09 **MM-6805WH**
JAN:4934257232692

10 **MM-6805NA**
JAN:4934257232685
W24.5×D25.5×H34.5cm
¥4,780 +tax

4個/ケース
主材:MDFプリント化粧板



08 09 10

ブックスタンド

11 **MM-7205DBR**
JAN:4934257168908

12 **MM-7205WH**
JAN:4934257156875

13 **MM-7205NA**
JAN:4934257159609
W24.5×D25.5×H34.5cm
¥4,980 +tax

4個/ケース
主材:MDFプリント化粧板



11 12 13

折りたたみワゴン

14 **RW-1026NA**
NEW JAN:4934257261067

15 **RW-1026BR**
NEW JAN:4934257261050

16 **RW-1026WH**
NEW JAN:4934257261043
W62.5×D33.61×H71cm
¥19,800 +tax

1個/ケース
主材:MDF化粧板
キャスター付
組立式



デスク付 14 15 16

マガジンラック

17 **RCC-1021**
JAN: WH-S 4934257251105
NA-S 4934257251082
BR-S 4934257251099

W55×D16×H68cm
¥6,980 +tax

JAN: WH-M 4934257251136
NA-M 4934257251112
BR-M 4934257251129

W55×D21×H68cm
¥7,980 +tax

JAN: WH-L 4934257251167
NA-L 4934257251143
BR-L 4934257251150

W55×D26×H68cm
¥8,980 +tax

1個/ケース
主材:MDF化粧板
キャスター付
組立式

マガジンラック

NEW **RCC-1023**
JAN: WH-S 4934257257596
NA-S 4934257257589
BR-S 4934257257602

W55×D16×H88.5cm
¥11,980 +tax

18 JAN: WH-M 4934257257626
NA-M 4934257257619
BR-M 4934257257633

W55×D21×H88.5cm
¥15,980 +tax

19 JAN: WH-L 4934257257657
NA-L 4934257257640
BR-L 4934257257664

W55×D26×H88.5cm
¥19,800 +tax

1個/ケース
主材:MDF化粧板
キャスター付
組立式



17 18 19



20 21 22 23

ルーバースクリーン 2連

20 **MS-8112NA**
JAN:4934257189194

MS-8112BR
JAN:4934257189200
W125×D40×H165cm
¥37,800 +tax

1個/ケース
主材:桐
ルーバー可動式
キャスター付
組立式

ルーバースクリーン 3連

21 **MS-8113NA**
JAN:4934257189217

MS-8113BR
JAN:4934257189224
W192×D40×H165cm
¥55,800 +tax

1個/ケース
主材:桐
ルーバー可動式
キャスター付
組立式

ルーバースクリーン 3連

22 **MS-8123NA**
JAN:4934257227469

MS-8123BR
JAN:4934257227452
W45×H150×3連
¥29,800 +tax

1個/ケース
主材:桐
ルーバー可動式
アジャスター付

ルーバースクリーン 4連

23 **MS-8124NA**
JAN:4934257227483

MS-8124BR
JAN:4934257227476
W45×H150×4連
¥39,800 +tax

1個/ケース
主材:桐
ルーバー可動式
アジャスター付



※左側のラックは付属しておりません。(P.101/RCC-1770BKとの組合せ例)

ラック

- 01 **RCC-1770WH**
JAN:4934257247924
W46×D36×H183cm
¥25,800 +tax
- 02 **RCC-1771WH**
JAN:4934257247948
W62×D36×H183cm
¥29,800 +tax
- 03 **RCC-1772WH**
JAN:4934257247962
W80×D36×H183cm
¥33,800 +tax
- 04 **RCC-1773WH**
NEW JAN:4934257261968
W96×D36×H183cm
¥39,800 +tax

1個/ケース
主材:マホガニー、MDF天然木突板
組立式



ラック

- 05 **RCC-1770BK**
JAN:4934257247931
W46×D36×H183cm
¥25,800 +tax
- 06 **RCC-1771BK**
JAN:4934257247955
W62×D36×H183cm
¥29,800 +tax
- 07 **RCC-1772BK**
JAN:4934257247979
W80×D36×H183cm
¥33,800 +tax
- 08 **RCC-1773BK**
NEW JAN:4934257261975
W96×D36×H183cm
¥39,800 +tax

1個/ケース
主材:マホガニー、MDF天然木突板
組立式



デスク付ラック

- | | |
|---|--|
| NEW RCC-1873WH
JAN:4934257262002 | 10 RCC-1872WH
NEW JAN:4934257261982 |
| 09 RCC-1873BK
NEW JAN:4934257262019
W80×D45×H183cm
天板高さ:72cm
¥35,800 +tax | NEW RCC-1872BK
JAN:4934257261999
W62×D45×H183cm
天板高さ:72cm
¥31,800 +tax |

1個/ケース
主材:マホガニー、MDF天然木突板
組立式



※この商品は単品ではご使用いただけません。
P.101のラック2台ではさみこんで使用するアタッチメントタイプとなっております。

12

TVラックアタッチメント

- | | |
|--|---|
| NEW RTV-1875WH
JAN:4934257262040 | 12 RTV-1874WH
NEW JAN:4934257262026 |
| 11 RTV-1875BK
NEW JAN:4934257262057
外寸:W120×D33×H68cm
天板サイズ:W114.5×D275×H42cm
¥19,980 +tax | NEW RTV-1874BK
JAN:4934257262033
外寸:W90×D33×H68cm
天板サイズ:W84.5×D275×H42cm
¥13,980 +tax |

1個/ケース
主材:マホガニー、MDF天然木突板
組立式



- ラック
- | | | | | | | | |
|----|---|----|---|----|---|----|---|
| 01 | MCC-6680NW
JAN:4934257188036
W41×D41×H180cm
¥23,800+tax | 02 | MCC-6682NW
JAN:4934257188050
W44×D39×H180cm
¥25,800+tax | 03 | MCC-6683NW
JAN:4934257188067
W64×D45×H180cm
¥29,800+tax | 04 | MCC-6681NW
JAN:4934257188043
W64×D39×H180cm
¥27,800+tax |
|----|---|----|---|----|---|----|---|
- 1個/ケース
主材:パイン、MDFタモ突板
組立式



- ラック
- | | | | | | | | |
|----|---|----|---|----|---|----|---|
| 05 | MCC-6680NDG
NEW JAN:4934257259545
W41×D41×H180cm
¥23,800+tax | 06 | MCC-6682NDG
NEW JAN:4934257259569
W44×D39×H180cm
¥25,800+tax | 07 | MCC-6683NDG
NEW JAN:4934257259576
W64×D45×H180cm
¥29,800+tax | 08 | MCC-6681NDG
NEW JAN:4934257259552
W64×D39×H180cm
¥27,800+tax |
|----|---|----|---|----|---|----|---|
- 1個/ケース
主材:パイン、MDFタモ突板
組立式

DESK & CHAIR

折りたたみデスク

- 01 **VT-7370NA**
JAN:4934257248617
- 02 **VT-7370WS**
JAN:4934257248624
- 03 **VT-7370BR**
JAN:4934257248600
W88(L)×D40×H71cm
¥25,800+tax

1個/ケース
主材:ラバーウッド
天板:MDF(ダイレクトプリント)
折りたたみ式
キャスター付
フック付
組立式



01 02 03

折りたたみテーブル

- 07 **VT-7810**
NEW JAN: NA 4934257261760
WS 4934257261777
DBR 4934257261753
W80×D40×H55cm
¥15,800+tax

- 08 **VT-7811**
NEW JAN: NA 4934257261791
WS 4934257261807
DBR 4934257261784
W80×D40×H65cm
¥17,800+tax

- 09 **VT-7812**
NEW JAN: NA 4934257261821
WS 4934257261838
DBR 4934257261814
W80×D40×H71cm
¥19,800+tax

1個/ケース
主材:MDF(ダイレクトプリント)
キャスター/アジャスター取替可
折りたたみ式
組立式



07 08 09

折りたたみテーブル

- 10 **MT-7680BR**
JAN:4934257184366

- 11 **MT-7680WS**
JAN:4934257184359
W70×D45×H69cm
折りたたみ時:W70×D78×H7cm
¥14,800+tax

1個/ケース
主材:ラバーウッド
天板:MDF(ダイレクトプリント)
折りたたみ式



10 11

折りたたみチェア

- 12 **MC-7681BR**
JAN:4934257184380

- 13 **MC-7681WS**
JAN:4934257184373
W43.5×D50×H82×SH44.5cm
折りたたみ時:W43.5×D90×H13cm
¥11,800+tax

1個/ケース
主材:ラバーウッド
張地:PVC
折りたたみ式



12 13



折りたたみチェア

- 04 **VC-7371NA**
JAN:4934257248648

- 05 **VC-7371WS**
JAN:4934257248655

- 06 **VC-7371BR**
JAN:4934257248631
W40×D43×H64×SH41cm
折りたたみ時:W40×D71×H8cm
¥10,800+tax

1個/ケース
主材:ラバーウッド
張地:PVC
折りたたみ式

デスクとチェアをセットで
収納できます。



キャスターに取替可

TABLE

機能性も備えたテーブルシリーズ。

エクステンションテーブル

01 **デイズー120NA**
NEW JAN:4934257255585



01

02 **デイズー120WN**
NEW JAN:4934257255608



02

03 **デイズー120DBR**
NEW JAN:4934257255592
W120/150/180×D75×H37(12)cm

¥73,800 +tax

04 **デイズー150NA**
NEW JAN:4934257255615



03

NEW **デイズー150WN**
JAN:4934257255639

NEW **デイズー150DBR**
JAN:4934257255622
W150/180/210×D75×H37(12)cm
¥92,800 +tax

1個/ケース
主材:ラバーウッド
NA/DBR/天板:MDF、オーク突板
WN/天板:MDF、ウォールナット突板
追加脚30cm×2枚付
折りたたみ式



04



天板を左右に開くと
伸長用のつなぎ天板が
格納されています。



折りたたみ式で
コンパクトに収納可能。



POINT of

EXTENSION TABLE

普段はコンパクトなローテーブル。
みんなが集まった時には
ゆったり使えるロングテーブルに！

2~3名ファミリー向き | 120幅タイプ



2~3名

通常

120cm



3~4名

1枚
伸長

150cm

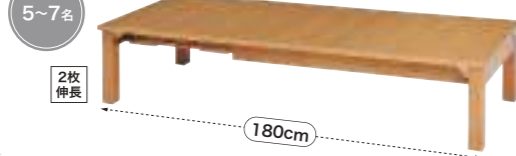

5~7名

2枚
伸長

180cm

4名以上ファミリー向き | 150幅タイプ



3~4名

通常

150cm

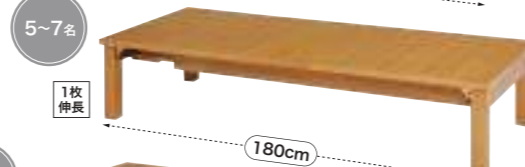

5~7名

1枚
伸長

180cm

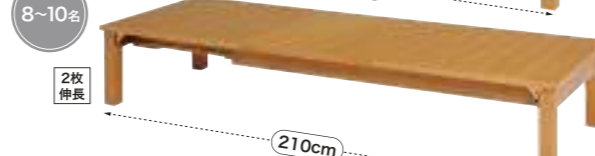

8~10名

2枚
伸長

210cm

2枚のつなぎ天板が
ついているから
幅を3段階に伸長できる！

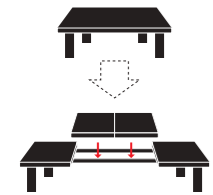

エクステンション昇降テーブル

05 **KT-3196BR**
NEW JAN:4934257259019

06 **KT-3196NA**
NEW JAN:4934257259026

07 **KT-3196WH**
JAN:4934257259033
W114/100(脚含む112)
×D100/57(脚含む60)
×H31~77.5cm
¥89,800 +tax

1個/ケース
主材:スチール
天板:メラミン化粧繊維板
キャスター付



05

天板拡張時

高さ無段階
調節可能



06



07

エクステンション昇降テーブル

08 **KT-3195WH**
NEW JAN:4934257259002

09 **KT-3195BR**
NEW JAN:4934257258982

10 **KT-3195NA**
NEW JAN:4934257258999
W90(脚含む92.5)
×D90/45(脚含む50)
×H23~75.5cm
¥69,800 +tax

1個/ケース
主材:スチール
天板:メラミン化粧繊維板
キャスター付



08

天板拡張時

高さ無段階
調節可能



09



10

リフティングテーブル

- 01 **KT-3182AC**
JAN:4934257248549
- 02 **KT-3182DBR**
NEW JAN:4934257259507
- 03 **KT-3182WS**
NEW JAN:4934257259514
W100×D50×H30.5(43/52/59/64.5cm)
¥19,800+tax

1個/2ケース
主材:スチール
天板:化粧繊維板(天然木突板)
組立式



リフティングテーブル

- 04 **KT-3180DBR**
JAN:4934257248488
- KT-3180WH**
JAN:4934257248495
W95×D50×H36(45/52/58/63cm)
¥15,800+tax

1個/ケース
主材:スチール
天板:化粧繊維板(塩化ビニル)



リフティングテーブル

- KT-3181DBR**
JAN:4934257248501
- 05 **KT-3181WH**
JAN:4934257248518
W90×D50×H36(45/52/58/63cm)
¥15,800+tax

1個/ケース
主材:スチール
天板:化粧繊維板(塩化ビニル)



折れ脚テーブル

- 07 **MT-6925AC**
JAN:4934257242035
天板:MDF、アカシア突板
- 08 **MT-6925BR**
JAN:4934257184441
天板:MDF、ウォールナット突板
- 09 **MT-6925WS**
JAN:4934257184458
天板:MDF、天然木突板
W90×D50×H33.5(8)cm
¥15,800+tax

1個/ケース
脚:ラバーウッド
折りたたみ式



折れ脚テーブル

- 10 **MT-6921AB**
NEW JAN:4934257259224
天板:MDF(ダイレクトプリント)
- 11 **MT-6921AC**
JAN:4934257242011
天板:MDF、アカシア突板
- 12 **MT-6921BR**
JAN:4934257172059
天板:MDF、ウォールナット突板

- 13 **MT-6921WS**
JAN:4934257172066
天板:MDF、天然木突板
W90×D50×H35(8)cm
¥19,800+tax

1個/ケース
脚:ラバーウッド
折りたたみ式



折れ脚テーブル

- 14 **MT-6922AB**
NEW JAN:4934257259231
天板:MDF(ダイレクトプリント)
- 15 **MT-6922AC**
JAN:4934257242028
天板:MDF、アカシア突板
- 16 **MT-6922BR**
JAN:4934257172073
天板:MDF、ウォールナット突板

- 17 **MT-6922WS**
JAN:4934257172080
天板:MDF、天然木突板
W100×D50×H33.5(8)cm
¥19,800+tax

1個/ケース
脚:ラバーウッド
折りたたみ式



折れ脚テーブル

- 01 **MT-6927NA**
 JAN:4934257242523
 天板:MDF、天然木突板
- 02 **MT-6927WS**
 JAN:4934257242530
 天板:MDFダイレクトプリント
 W90×D50×H32(8)cm
 ¥16,800+tax

1個/ケース
 脚:ラバーウッド
 折りたたみ式



01



02

折れ脚テーブル

- 03 **KT-3884WH**
 JAN:4934257189989
 W80×D50×H32.5cm
 ¥15,800+tax

1個/ケース
 天板:MDF
 脚:スチール
 折りたたみ式



03



04

折れ脚テーブル

- 04 **KT-3885WH**
 JAN:4934257190008
 W80×D50×H32.5cm
 ¥15,800+tax

1個/ケース
 天板:MDF
 脚:スチール
 折りたたみ式

折れ脚テーブル

- 05 **VT-7922-75DBR**
 JAN:4934257238991
 W75×D50×H32(8)cm
 ¥13,800+tax



05



06

- 05 **VT-7922-960DBR**
 JAN:4934257239011
 W90×D60×H32(8)cm
 ¥15,800+tax

- 07 **VT-7922-105DBR**
 JAN:4934257239035
 W105×D75×H32(8)cm
 ¥19,800+tax



07



08

- 09 **VT-7922-120DBR**
 JAN:4934257239059
 W120×D75×H32(8)cm
 ¥21,800+tax

1個/ケース
 主材:ラバーウッド
 天板:天然木突板
 折りたたみ式

折れ脚テーブル

- 06 **VT-7922-75NA**
 JAN:4934257239004
 W75×D50×H32(8)cm
 ¥13,800+tax

- 06 **VT-7922-960NA**
 JAN:4934257239028
 W90×D60×H32(8)cm
 ¥15,800+tax

- 08 **VT-7922-105NA**
 JAN:4934257239042
 W105×D75×H32(8)cm
 ¥19,800+tax



09



10

- 10 **VT-7922-120NA**
 JAN:4934257239066
 W120×D75×H32(8)cm
 ¥21,800+tax

1個/ケース
 主材:ラバーウッド
 天板:MDF、天然木突板
 折りたたみ式

ネストテーブル

- 11 **VT-7970WN**
NEW JAN:4934257258456
 [大]W40×D25×H41cm
 [小]W30×D20×H39cm
 ¥7,800+tax

1セット/ケース
 主材:ラバーウッド
 天板:MDF、ウォールナット突板
 組立式

ネストテーブル

- 12 **VT-7970WS**
NEW JAN:4934257258463
 [大]W40×D25×H41cm
 [小]W30×D20×H39cm
 ¥7,800+tax

1セット/ケース
 主材:ラバーウッド
 天板:MDF、天然木突板
 組立式



11

12

STOOL

折りたたみスツール

- 01 **VH-7963LGR**
NEW JAN:4934257256544

- 02 **VH-7963LPI**
NEW JAN:4934257256551

- 03 **VH-7963WH**
NEW JAN:4934257256537

- 04 **VH-7963LBR**
NEW JAN:4934257260541
 W35.5×D27.5×H42.5cm
 ¥9,800+tax

- 05 **VH-7964LGR**
NEW JAN:4934257256575

- 06 **VH-7964LPI**
NEW JAN:4934257256582

- 07 **VH-7964WH**
NEW JAN:4934257256568

- 08 **VH-7964LBR**
NEW JAN:4934257260558
 W35.5×D29.5×H61.5cm
 ¥12,800+tax

1個/ケース
 主材:ラバーウッド
 折りたたみ式



01

02

03

04

05

06

07

08

回転スツール

- 09 **VH-7960NW**
NEW JAN:4934257256520

- 10 **VH-7960LBR**
NEW JAN:4934257256513
 W39.5×D37×H46-60cm
 ¥14,800+tax

1個/ケース
 主材:ラバーウッド
 座面回転昇降式
 回転式



09

10

スタッキングスツール

01 **VH-7920**
 JAN: GR-4 4934257210782
 BR-4 4934257210768
 OR-4 4934257210805
 W43×D43×H45.5cm
 ¥7,800 +tax

4個/ケース
 主材:積層合板
 張地:ポリエステル
 スタッキング式



01

スタッキングスツール

02 **VH-7930**
 JAN: GR-4 4934257221894
 BR-4 4934257221870
 OR-4 4934257235099
 CH-4 4934257221917
 W43×D43×H45.5cm
 ¥7,800 +tax

4個/ケース
 主材:積層合板
 張地:ポリエステル
 スタッキング式



02

スツール

03 **VH-7947**
 JAN: GR 4934257228756
 BR 4934257228749
 OR 4934257228763
 W47×D34×H42cm
 ¥11,800 +tax

2個/ケース
 主材:ラバーウッド
 張地:ポリエステル



03

スツール

04 **VH-7948**
 JAN: GR 4934257251693
 BR 4934257251716
 OR 4934257251723
 BE 4934257251709
 W40×D40×H43cm
 ¥11,800 +tax

1個/ケース
 主材:ラバーウッド
 張地:ポリエステル
 スタッキング式



04

スツール

05 **VH-7958**
 JAN: GR 4934257246873
 BR 4934257246897
 OR 4934257246903
 BE 4934257246880
 W40×D40×H43cm
 ¥11,800 +tax

1個/ケース
 主材:ラバーウッド
 張地:ポリエステル
 スタッキング式



05

スツール

06 **VH-7949**
 JAN: GR 4934257251730
 BR 4934257251754
 OR 4934257251761
 BE 4934257251747
 W46×D31×H43cm
 ¥13,800 +tax

1個/ケース
 主材:ラバーウッド
 張地:ポリエステル



06

スツール

07 **VH-7959**
 JAN: GR 4934257246910
 BR 4934257246934
 OR 4934257246941
 BE 4934257246927
 W46×D31×H43cm
 ¥13,800 +tax

1個/ケース
 主材:ラバーウッド
 張地:ポリエステル



07



DINING

こだわりデザインのダイニング&チェア。

ダイニングセット (5点)

01 **LDS-4913BR**
NEW JAN:4934257261869

NEW **LDS-4913WH**
 JAN:4934257261876
 テーブル: W110×70×H70cm
 チェア: W41×D49×H85×SH42cm
 ¥39,800 +tax

1セット/1ケース
 天板:化粧繊維板(塩化ビニル)
 座面:化粧繊維板(塩化ビニル)
 フレーム:スチール
 表面加工:粉体塗装
 組立式



01



02

ダイニングセット (3点)

NEW **LDS-4912BR**
 JAN:4934257261845

02 **LDS-4912WH**
NEW JAN:4934257261852
 テーブル: W70×70×H70cm
 チェア: W41×D49×H85×SH42cm
 ¥29,800 +tax

1セット/1ケース
 天板:化粧繊維板(塩化ビニル)
 座面:化粧繊維板(塩化ビニル)
 フレーム:スチール
 表面加工:粉体塗装
 組立式

ダイニングセット (5点)

03 **LDS-4923BR**
NEW JAN:4934257261890

JAN:4934257261890
 テーブル: W105×70×H70cm
 チェア: W41×D49×H85×SH42cm
 ¥41,800 +tax

1セット/1ケース
 天板:化粧繊維板(塩化ビニル)
 座面:化粧繊維板(塩化ビニル)
 フレーム:スチール
 表面加工:粉体塗装
 アジャスター付(テーブル)
 組立式



03



04

ダイニングセット (3点)

04 **LDS-4922BR**
NEW JAN:4934257261883

JAN:4934257261883
 テーブル: W70×70×H70cm
 チェア: W41×D49×H85×SH42cm
 ¥31,800 +tax

1セット/1ケース
 天板:化粧繊維板(塩化ビニル)
 座面:化粧繊維板(塩化ビニル)
 フレーム:スチール
 表面加工:粉体塗装
 アジャスター付(テーブル)
 組立式

ダイニングセット (4点)

05 **LDS-4934BR**
NEW JAN:4934257261906

JAN:4934257261906
 テーブル: W100×70×H70cm
 チェア: W38.5×D45×H78.5×SH42cm
 ベンチ: W85×D30×H42×SH42cm
 ¥33,800 +tax

1セット/1ケース
 天板:化粧繊維板(塩化ビニル)
 座面:化粧繊維板(塩化ビニル)
 フレーム:スチール
 表面加工:粉体塗装
 組立式



05

回転ダイニングチェア

- 01 **KC-7585NA**
JAN:4934257228169
- 02 **KC-7585DBR**
JAN:4934257228176
W52.5×D53.5×H70.5×SH42cm
¥19,800+tax

2個/ケース
主材:ラバーウッド
張地:PVC
座面回転式
組立式



ダイニングチェア

- 03 **KC-7580NA**
JAN:4934257204804
- 04 **KC-7580DBR**
JAN:4934257204811
W43×D50×H80×SH43cm
¥14,800+tax

2個/ケース
主材:ラバーウッド
張地:PVC



回転ダイニングチェア

- 05 **KC-7581NA**
JAN:4934257213622
- 06 **KC-7581DBR**
JAN:4934257213639
W44×D47×H80×SH43cm
¥15,800+tax

2個/ケース
主材:ラバーウッド
張地:PVC
座面回転式
組立式



回転チェア

- 07 **KC-7584NA**
JAN:4934257225700
- 08 **KC-7584DBR**
JAN:4934257225717
W54×D56×H72×SH40cm
¥27,800+tax

1個/ケース
主材:ラバーウッド
張地:PVC
キャスター付
組立式



スタッキングツール

- 09 **VH-7931NA**
JAN:4934257223102
- 10 **VH-7931DBR**
JAN:4934257223119
W46×D43×H44cm
¥9,800+tax

2個/ケース
主材:ラバーウッド
張地:PVC
スタッキング式



ベンチ

- 11 **VB-7935NA**
JAN:4934257245159
- 12 **VB-7935DBR**
JAN:4934257245142
W100×D35×H43cm
¥17,800+tax

1個/ケース
主材:ラバーウッド
張地:PVC
組立式



ダイニングテーブル

- 13 **VDT-7622NA**
JAN:4934257252102
- 14 **VDT-7622DBR**
JAN:4934257252096
W120(150)×D75×H71cm
¥39,800+tax

1個/ケース
主材:ラバーウッド
天板:MDF(ダイレクトプリント)
エクステンションタイプ
組立式



天板を伸ばして広く使うことができます。

ダイニングテーブル

- 15 **VDT-7621NA**
JAN:4934257252089
- 16 **VDT-7621DBR**
JAN:4934257252072
W90(120)×D60×H71cm
¥31,800+tax

1個/ケース
主材:ラバーウッド
天板:MDF(ダイレクトプリント)
エクステンションタイプ
組立式



16 伸ばした状態

ダイニングチェア

- 17 **KC-7582DG**
JAN:4934257246750
W43×D50×H80×SH43cm
¥14,800+tax

2個/ケース
主材:ラバーウッド
張地:PVC



ダイニングテーブル

- VDT-7611DBR**
JAN:4934257246729
W75×D75×H71cm
¥21,800+tax

- VDT-7612DBR**
JAN:4934257246736
W105×D75×H71cm
¥24,800+tax

- 18 **VDT-7613DBR**
JAN:4934257246743
W120×D75×H71cm
¥28,800+tax

1個/ケース
主材:ラバーウッド
天板:MDF(ダイレクトプリント)
組立式



組み合わせ例

KITCHEN

木のぬくもりを活かしたデザインに
キッチン廻りの使い勝手と収納力に配慮。



13

14

カウンター上収納

13 **MUD-6026LBR**
JAN:4934257205825
W60×D25×H22cm
¥19,800 +tax

14 **MUD-6027LBR**
JAN:4934257205849
W90×D25×H22cm
¥27,800 +tax

1個/ケース
主材:パイン

カウンター上ガラスケース

- 01 **MUD-6065NA**
JAN:4934257226561
- 02 **MUD-6065DBR**
JAN:4934257226554
- 03 **MUD-6065WS**
JAN:4934257226578
W40×D25×H25cm
¥13,800 +tax

1個/ケース
主材:パイン



裏側は引き戸となっています。

カウンター上ガラスケース

- 04 **MUD-6066NA**
JAN:4934257226592
- 05 **MUD-6066DBR**
JAN:4934257226585
- 06 **MUD-6066WS**
JAN:4934257226608
W40×D25×H35cm
¥17,800 +tax

1個/ケース
主材:パイン



カウンター上ガラスケース

- 07 **MUD-6067NA**
JAN:4934257226622
- 08 **MUD-6067DBR**
JAN:4934257226615
- 09 **MUD-6067WS**
JAN:4934257226639
W60×D25×H25cm
¥17,800 +tax

1個/ケース
主材:パイン

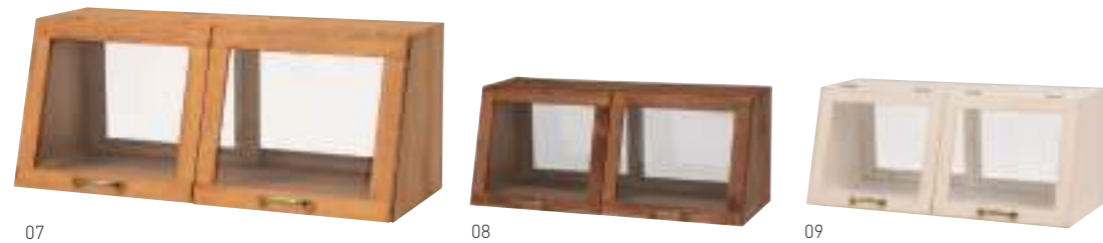

カウンター上ガラスケース

- 10 **MUD-6068NA**
JAN:4934257226653
- 11 **MUD-6068DBR**
JAN:4934257226646
- 12 **MUD-6068WS**
JAN:4934257226660
W60×D25×H35cm
¥21,800 +tax

1個/ケース
主材:パイン



調味料ラック

- 15 **MUD-6028LBR**
JAN:4934257205863
W45×D19×H50cm
¥19,800 +tax
- 16 **MUD-6029LBR**
JAN:4934257205870
W68×D19×H50cm
¥29,800 +tax

1個/ケース
主材:パイン

カウンター上収納

- 17 **MUD-6026WH**
JAN:4934257205832
W60×D25×H22cm
¥19,800 +tax
- 18 **MUD-6027WH**
JAN:4934257205856
W90×D25×H22cm
¥27,800 +tax

1個/ケース
主材:パイン

調味料ラック

- 19 **MUD-6028WH**
JAN:4934257218672
W45×D19×H50cm
¥19,800 +tax
- 20 **MUD-6029WH**
JAN:4934257218689
W68×D19×H50cm
¥29,800 +tax

1個/ケース
主材:パイン

カウンター上収納

- 21 **MUD-7128WH**
JAN:4934257162487
W50×D25×H22cm
¥13,800 +tax
- 22 **MUD-7129WH**
JAN:4934257162494
W75×D25×H22cm
¥17,800 +tax

1個/ケース
主材:MDF

調味料ラック

- 23 **MUD-7130WH**
JAN:4934257162500
W42×D16×H50cm
¥19,800 +tax
- 24 **MUD-7131WH**
JAN:4934257162517
W63×D16×H50cm
¥25,800 +tax

1個/ケース
主材:MDF



伸縮ラック

- 01 **MUD-6760NA**
JAN:4934257222303
- 02 **MUD-6760WS**
JAN:4934257222310
W40~73×D16×H40cm
¥11,800 +tax

1個/ケース
主材:パイン



キッチンワゴン

- 03 **MW-3709WH**
JAN:4934257128513
- 04 **MW-3709NA**
JAN:4934257128506
- 05 **MW-3709NW**
JAN:4934257248990
W59×D30×H73cm
¥23,800 +tax

1個/ケース
主材:桐
キャスター付



キッチンワゴン

- 06 **MUD-6409NA**
JAN:4934257244145
W60×D30×H63cm
¥21,800 +tax

1個/ケース
主材:桐
キャスター付



ストッカー

- 07 **MUD-6780NA**
JAN:4934257235006
W20×D40×H79cm
¥11,800 +tax
- 08 **MUD-6781NA**
JAN:4934257235013
W25×D40×H79cm
¥12,800 +tax
- 09 **MUD-6782NA**
JAN:4934257235020
W30×D40×H79cm
¥13,800 +tax

1個/ケース
主材:桐
キャスター付



ストッカー

- 10 **MUD-6303**
JAN:4934257188005
W30×D40×H58.5cm
キャスター付
¥11,800 +tax
- 11 **MUD-6304**
JAN:4934257188012
W30×D40×H80.5cm
キャスター付
¥14,800 +tax
- 12 **MUD-6307**
JAN:493425719075
W30×D40×H80.5cm
下部引き出しキャスター付
¥14,800 +tax

1個/ケース
主材:桐



ストッカー

- 13 **MUD-6404WS**
JAN:4934257219471
W30×D40×H61.5cm
キャスター付
¥13,800 +tax
- 14 **MUD-6405WS**
JAN:4934257219488
W30×D40×H79cm
キャスター付
¥15,800 +tax
- 15 **MUD-6406WS**
JAN:4934257219495
W30×D40×H79cm
下部引き出しキャスター付
¥15,800 +tax

1個/ケース
主材:桐



ストッカー

- 16 **MUD-6904WS**
JAN:4934257222327
W30×D40×H61.5cm
キャスター付
¥13,800 +tax
- 17 **MUD-6905WS**
JAN:4934257222334
W30×D40×H79cm
キャスター付
¥15,800 +tax
- 18 **MUD-6906WS**
JAN:4934257222341
W30×D40×H79cm
下部引き出しキャスター付
¥15,800 +tax

1個/ケース
主材:桐



ストッカー

- 19 **MUD-6704LBR**
JAN:4934257242462
W30×D40×H61.5cm
¥13,800 +tax
- 20 **MUD-6705LBR**
JAN:4934257242479
W30×D40×H79cm
¥15,800 +tax
- 21 **MUD-6706LBR**
JAN:4934257242486
W30×D40×H79cm
¥15,800 +tax

1個/ケース
主材:桐
キャスター付



キッチンカウンター

01 **MUD-6520NA**
NEW JAN:4934257254793



01

MUD-6520WS
NEW JAN:4934257254809
W47×D34×H71cm
¥23,800 +tax

02 **MUD-6521NA**
NEW JAN:4934257254816



02

MUD-6521WS
NEW JAN:4934257254823
W69×D34×H71cm
¥33,800 +tax

03 **MUD-6522NA**
NEW JAN:4934257254830



03

MUD-6522WS
NEW JAN:4934257254847
W91×D34×H71cm
¥43,800 +tax

1個/ケース
主材:パイン
キャスター付
2口コンセント付

キッチンカウンター

04 **MUD-6523NA**
NEW JAN:4934257254854



04

MUD-6523WS
NEW JAN:4934257254861
W47×D34×H91cm
¥29,800 +tax

05 **MUD-6524NA**
NEW JAN:4934257254878



05

MUD-6524WS
NEW JAN:4934257254885
W69×D34×H91cm
¥41,800 +tax

06 **MUD-6525NA**
NEW JAN:4934257254892



06

MUD-6525WS
NEW JAN:4934257254908
W91×D34×H91cm
¥53,800 +tax

1個/ケース
主材:パイン
キャスター付
2口コンセント付

ダストボックス

07 **MUD-6720NA**
NEW JAN:4934257254915



07

MUD-6720WS
NEW JAN:4934257254922
W47×D34×H71cm
15ℓペール2個付
¥23,800 +tax

1個/ケース
主材:パイン
キャスター付

08 **MUD-6721NA**
NEW JAN:4934257254939



08

MUD-6721WS
NEW JAN:4934257254946
W69×D34×H71cm
15ℓペール3個付
¥33,800 +tax

ダストボックス

09 **MUD-6722NA**
NEW JAN:4934257254953



09

MUD-6722WS
NEW JAN:4934257254960
W59×D38×H81cm
25ℓペール2個付
¥35,800 +tax

1個/ケース
主材:パイン
キャスター付

10 **MUD-6723NA**
NEW JAN:4934257254977



10

MUD-6723WS
NEW JAN:4934257254984
W87×D38×H81cm
25ℓペール3個付
¥49,800 +tax

ダストボックス

11 **MUD-3556NA**
JAN:4934257132541

MUD-3556WS
JAN:4934257132558
W47×D34×H70cm
15ℓペール2個付
¥25,800 +tax

1個/ケース
主材:パイン、MDF化粧板
キャスター付

12 **MUD-3557NA**
JAN:4934257132565

MUD-3557WS
JAN:4934257132572
W69×D34×H70cm
15ℓペール3個付
¥35,800 +tax



11



12



13

キッチンカウンター

13 **MUD-6532WS**
JAN:4934257175067

MUD-6532NIV
JAN:4934257238397
W59×D38×H155cm
¥43,800 +tax

1個/ケース
主材:パイン、MDF化粧板
組立式

MUD-6533WS
JAN:4934257175081

MUD-6533NIV
JAN:4934257238403
W87×D38×H155cm
¥59,800 +tax



14

ダストボックス

MUD-6552WS
JAN:4934257163453

MUD-6552NIV
JAN:4934257238410
W59×D38×H155cm
25ℓペール2個付
¥43,800 +tax

1個/ケース
主材:パイン、MDF化粧板
組立式

14 **MUD-6553WS**
JAN:4934257163460

MUD-6553NIV
JAN:4934257238427
W87×D38×H155cm
25ℓペール3個付
¥59,800 +tax

キッチンラック

15 **MUD-5900WS**
JAN:4934257182409
W30×D40×H85cm
¥27,800 +tax

1個/ケース
主材:桐
1口コンセント付
キャスター付

16 **MUD-5901WS**
JAN:4934257182416
W30×D40×H116cm
¥37,800 +tax

1個/ケース
主材:桐
1口コンセント付
キャスター付



17

キッチンワゴン

17 **MW-6709WH**
JAN:4934257141932
W31×D42×H85cm
¥23,800 +tax

1個/ケース
主材:桐
1口コンセント付
キャスター付



18

18 **MW-6709NA**
JAN:4934257146807
W31×D42×H85cm
¥23,800 +tax

ラック

19 **MCC-5043NA**
JAN:4934257249126

MCC-5043NWS
JAN:4934257249133

MCC-5043WS
JAN:4934257249140
W56×D40×H171cm
¥19,800 +tax

1個/ケース
主材:パイン
アジャスター付
組立式

ラック

20 **MCC-5044NA**
JAN:4934257249157

MCC-5044NWS
JAN:4934257249164

MCC-5044WS
JAN:4934257249171
W77×D40×H171cm
¥25,800 +tax

1個/ケース
主材:パイン
アジャスター付
組立式



19



20

COSMETICS 乙女心をくすぐるドレッサー&コスメボックス。

冷蔵庫ラック

- 01 **MCC-5047NA**
JAN:4934257249188
- 02 **MCC-5047NWS**
JAN:4934257249195
- 03 **MCC-5047WS**
JAN:4934257249201
W59×D40×H185cm
¥21,800+tax

1個/ケース
主材:パイン
アジャスター付
組立式



01 02 03



冷蔵庫ラック

- 04 **KCC-3050WH**
JAN:4934257249614
- 05 **KCC-3050BR**
JAN:4934257249607
W58×D38×H182.5cm
¥19,800+tax

1個/ケース
主材:スチール
天板:化粧繊維板(塩化ビニル)
アジャスター付
組立式



04 05 06 07

洗濯機ラック

- 06 **KCC-3051WH**
JAN:4934257249638
- 07 **KCC-3051BR**
JAN:4934257249621
W75×D38×H182.5cm
¥21,800+tax

1個/ケース
主材:スチール
天板:化粧繊維板(塩化ビニル)
アジャスター付
組立式



08 09 10 11

洗濯機ラック

- 08 **MCC-3098WH**
JAN:4934257132398
- 09 **MCC-3098BR**
JAN:4934257134668
W75×D45×H190cm
¥19,800+tax

1個/ケース
主材:スチール、MDF
アジャスター付
組立式

洗濯機ラック

- 10 **KCC-3068WH**
JAN:4934257249652
- 11 **KCC-3068BR**
JAN:4934257249645
W75×D42×H187.5cm
¥19,800+tax

1個/ケース
主材:スチール
天板:化粧繊維板(塩化ビニル)
アジャスター付
組立式



ドレッサーセット

- 01 **MD-6567WH**
NEW JAN:4934257258814
W70×D40×H130cm
T/W70×D40×H73.5cm
C/W37×D29×H45.5cm
¥33,800+tax

1個/ケース
主材:MDF
組立式



01

ドレッサーセット

- 02 **MD-6566WH**
NEW JAN:4934257258807
W75×D40×H73.5cm
T/W75×D40×H73.5cm
C/W37×D29×H45.5cm
¥33,800+tax

1個/ケース
主材:MDF
組立式



02



テーブル

- 03 **MT-6558WH**
JAN:4934257235914
W70×D40×H40cm
¥19,800+tax

1個/ケース
主材:MDF、ホプラ
ミラー付き
組立式



03



スタンドミラー

- 04 **MD-6565WH**
JAN:4934257224826
W35×D35×H152.5cm
¥22,800+tax

1個/ケース
主材:MDF
組立式

04



05



06

ミラー

- 05 **MD-7740WH**
JAN:4934257173544
- 06 **MD-7740BR**
JAN:4934257173551
W33×D4.5×H150cm
¥9,800+tax

3個/ケース
主材:ポリスチレン、ポリプロピレン、スチール

コスメワゴン

01 **MUD-6649WH**
JAN:4934257227421

02 **MUD-6649PI**
NEW JAN:4934257256650
W45×D27×H51.5cm
¥24,800+tax

1個/ケース
主材:MDF
キャスター付



コスメワゴン

03 **MUD-6648WH**
JAN:4934257227414
W44×D20×H57cm
¥19,800+tax

1個/ケース
主材:MDF
キャスター付



ジュエリーボックス

MUD-6889PI
JAN:4934257219570

04 **MUD-6889WH**
JAN:4934257219563
W26×D16.5×H28cm
¥15,800+tax

05 **MUD-6888PI**
JAN:4934257219556

06 **MUD-6888WH**
JAN:4934257219549
W26×D16.5×H20cm
¥11,800+tax

1個/ケース
主材:MDF



ジュエリーボックス

07 **MUD-6111BR**
JAN:4934257174985

08 **MUD-6111WH**
JAN:4934257159210
W26×D16.5×H20cm
¥11,800+tax

MUD-6222BR
JAN:4934257219525

09 **MUD-6222WH**
JAN:4934257219532
W26×D16.5×H28cm
¥15,800+tax

1個/ケース
主材:MDF



コスメボックス

10 **MUD-6930WH**
JAN:4934257163286

11 **MUD-6930PI**
JAN:4934257163330

12 **MUD-6930BR**
JAN:4934257163293
W26×D19×H31cm
¥11,800+tax

1個/ケース
主材:MDF



コスメボックス

13 **MUD-6835WH**
JAN:4934257238809

14 **MUD-6835PI**
JAN:4934257238793

15 **MUD-6835BR**
JAN:4934257244862
W26×D19×H31cm
¥13,800+tax

1個/ケース
主材:MDF



コスメボックス

16 **MUD-6830BR**
JAN:4934257238779

17 **MUD-6830WH**
JAN:4934257238786
W26×D19×H31cm
¥13,800+tax

1個/ケース
主材:MDF



コスメボックス

18 **MUD-6163EN**
JAN:4934257236317

19 **MUD-6163BK**
JAN:4934257236300
W26×D19×H32cm
¥15,800+tax

1個/ケース
主材:MDF



SANITARY

小物の多いサニタリースペースをすっきり収納。

ランドリー

01 **RAN-2410WH**
JAN:4934257247993

02 **RAN-2410DBR**
JAN:4934257247986
W30.5×D30.5×H85cm
¥19,800 +tax

03 **RAN-2411WH**
JAN:4934257248013

04 **RAN-2411DBR**
JAN:4934257248006
W40.5×D30.5×H85cm
¥25,800 +tax

05 **RAN-2412WH**
JAN:4934257248037

06 **RAN-2412DBR**
JAN:4934257248020
W50.5×D30.5×H85cm
¥29,800 +tax

07 **RAN-2413WH**
JAN:4934257248051

08 **RAN-2413DBR**
JAN:4934257248044
W60.5×D30.5×H85cm
¥33,800 +tax

1個/ケース
主材:スチール
強地:ポリエチレン
キャスター付

チェスト

09 **RAN-2405WH**
JAN:4934257248075

10 **RAN-2405DBR**
JAN:4934257248068
W15.5×D40.5×H80cm
¥13,980 +tax

11 **RAN-2406WH**
JAN:4934257248099

12 **RAN-2406DBR**
JAN:4934257248082
W20.5×D40.5×H80cm
¥15,980 +tax

13 **RAN-2407WH**
JAN:4934257248112

14 **RAN-2407DBR**
JAN:4934257248105
W15.5×D40.5×H95.5cm
¥17,980 +tax

15 **RAN-2408WH**
JAN:4934257248136

16 **RAN-2408DBR**
JAN:4934257248129
W20.5×D40.5×H95.5cm
¥19,980 +tax

1個/ケース
主材:スチール
強地:ポリエチレン
アジャスター付

ストッカー

17 **KN-3820**
JAN:4934257232050
W20×D36.5×H91/87cm
¥15,800 +tax

18 **KN-3821**
JAN:4934257232067
W29×D36.5×H91/87cm
¥17,800 +tax

19 **KN-3822**
JAN:4934257232074
W20×D36.5×H111/107cm
¥19,800 +tax

20 **KN-3823**
JAN:4934257232081
W29×D36.5×H111/107cm
¥21,800 +tax

1個/ケース
主材:スチール、ポリプロピレン
キャスター・アジャスター選択式



キャスターとアジャスターを選択できます。

ランドリー

13 **RAN-2415WH**
JAN:4934257248150

14 **RAN-2415DBR**
JAN:4934257248143
W40.5×D30.5×H109.5cm
¥29,800 +tax

15 **RAN-2416WH**
JAN:4934257248174

16 **RAN-2416DBR**
JAN:4934257248167
W60.5×D30.5×H109.5cm
¥35,800 +tax

17 **RAN-2417WH**
JAN:4934257248198

18 **RAN-2417DBR**
JAN:4934257248181
W70.5×D30.5×H79cm
¥33,800 +tax

19 **RAN-2418WH**
JAN:4934257248211

20 **RAN-2418DBR**
JAN:4934257248204
W70.5×D30.5×H99.5cm
¥39,800 +tax

1個/ケース
主材:スチール
強地:ポリエチレン
キャスター付



13



14



15



16



17



18



19



20



21



22

チェスト

17 **MCH-5670**
JAN:4934257172844

18 **MCH-5670AW**
JAN:4934257238502
W20×D45×H80cm
1個/ケース
¥13,800 +tax

主材:桐

19 **MCH-5671**
JAN:4934257172851

20 **MCH-5671AW**
JAN:4934257238519
W25×D45×H80cm
1個/ケース
¥15,800 +tax

主材:桐

21 **MCH-5672**
JAN:4934257172868

22 **MCH-5672AW**
JAN:4934257238526
W30×D45×H80cm
1個/ケース
¥17,800 +tax

主材:桐

23 **MCH-5670-S**
JAN:4934257178235

24 **MCH-5670AW-S**
JAN:4934257238533
W20×D45×H160cm
1個/2ケース 組立式
¥24,800 +tax

主材:桐

25 **MCH-5671-S**
JAN:4934257178242

26 **MCH-5671AW-S**
JAN:4934257238540
W25×D45×H160cm
1個/2ケース 組立式
¥28,800 +tax

主材:桐

27 **MCH-5672-S**
JAN:4934257178259

28 **MCH-5672AW-S**
JAN:4934257238557
W30×D45×H160cm
1個/2ケース 組立式
¥32,800 +tax

主材:桐

トイレラック

- 01 **MTR-6453WH**
JAN:4934257192071
主材:桐、MDF
- 02 **MTR-6464NW**
JAN:4934257231848
主材:桐、MDF
- 03 **MTR-6464WH**
JAN:4934257231831
W16×D50×H66cm
主材:MDF
¥17,800 +tax

1個/ケース
キャスター付



トイレラック

- 04 **MTR-6550WH**
JAN:4934257219594
- 05 **MTR-6510WH**
JAN:4934257135306
W45×D14×H63cm
¥19,800 +tax

1個/ケース
主材:MDF



トイレラック

- 06 **MTR-6118WH**
JAN:4934257219600
- 07 **MTR-6112WH**
JAN:4934257159227
W60×D16×H52cm
¥19,800 +tax

1個/ケース
主材:MDF



トイレラック

- 08 **MTR-6437**
JAN:4934257235921
W19×D16×H62cm
¥11,800 +tax
- 09 **MTR-6438**
JAN:4934257235938
W34×D16×H62cm
¥15,800 +tax
- 10 **MTR-6459**
JAN:4934257206884
W50×D16×H62cm
¥19,800 +tax

1個/ケース
主材:桐、柳



トイレラック

- 11 **MTR-7300WS**
JAN:4934257172929
- 12 **MTR-7300NA**
JAN:4934257172912
W19×D45×H64cm
¥11,800 +tax

1個/ケース
主材:桐、コーン



トイレトベーパーボックス

- 13 **RTR-2403WH**
JAN:4934257248235
- 14 **RTR-2403DBR**
JAN:4934257248228
W46×D14×H36cm
¥5,980 +tax
- 15 **RTR-2404WH**
JAN:4934257248259
- 16 **RTR-2404DBR**
JAN:4934257248242
W35×D14×H47cm
¥5,980 +tax

1個/ケース
主材:スチール
張地:ポリエチレン

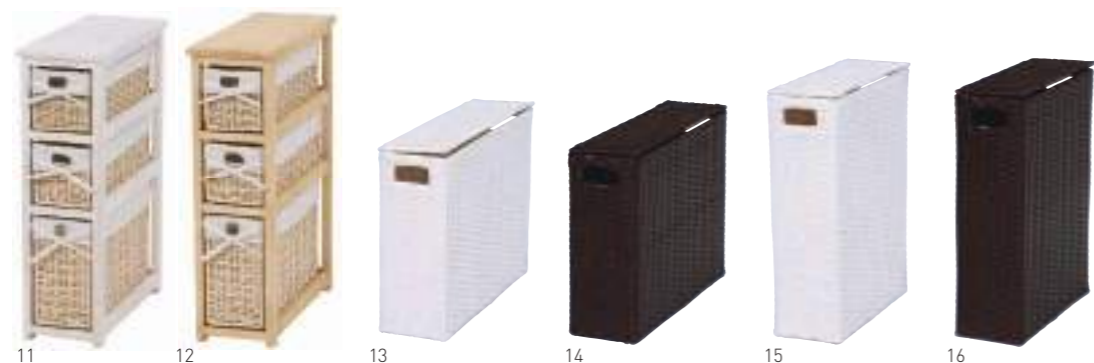

17 18

トイレラック

- 17 **MTR-3991CR**
JAN:4934257131247
- 18 **MTR-3881MB**
JAN:4934257243117
W50×D14×H67cm
¥19,800 +tax
- 19 **MTR-6631CR**
JAN:4934257140577
- 20 **MTR-5531MB**
JAN:4934257243124
W50×D14×H87.5cm
¥23,800 +tax

1個/ケース
主材:MDF

トイレラック

- 23 **MTR-4009WH**
JAN:4934257131162
- 24 **MTR-4009PI**
JAN:4934257131179
W16×D16×H80cm
¥9,800 +tax

2個/ケース
主材:MDF

トイレラック

- 28 **MTR-4008WH**
JAN:4934257131186
- 29 **MTR-4008PI**
JAN:4934257131193
W15.5×D20.5×H93cm
¥9,800 +tax

2個/ケース
主材:MDF

トイレラック

- 33 **MTR-6655WH**
JAN:4934257224598
- 34 **MTR-6655MB**
JAN:4934257242851
W16×D18×H110cm
¥17,800 +tax

1個/ケース
主材:MDF

トイレラック

- 21 **MTR-6707CR**
JAN:4934257152402
W40×D16×H60cm
¥15,800 +tax
- 22 **MTR-6708CR**
JAN:4934257152419
W60×D16×H60cm
¥19,800 +tax

1個/ケース
主材:MDF

トイレラック

- 25 **MTR-7005WH**
JAN:4934257161923
- 26 **MTR-7005PI**
JAN:4934257161930
- 27 **MTR-7005MB**
JAN:4934257242837
W16×D16×H90cm
¥11,800 +tax

2個/ケース
主材:MDF

トイレラック

- 30 **MTR-7006WH**
JAN:4934257161947
- 31 **MTR-7006PI**
JAN:4934257161954
- 32 **MTR-7006MB**
JAN:4934257242844
W15.5×D19×H93cm
¥11,800 +tax

2個/ケース
主材:MDF

トイレラック

- 35 **MTR-6656WH**
JAN:4934257224611
- 36 **MTR-6656MB**
JAN:4934257242868
W16×D18×H107cm
¥17,800 +tax

1個/ケース
主材:MDF

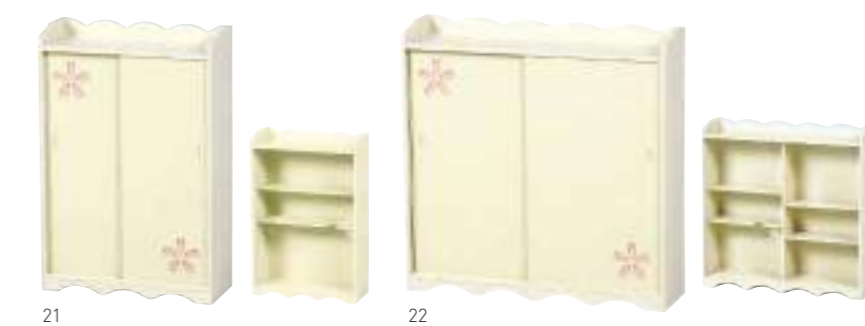



BED

デザインやサイズなど、
バリエーション豊かなラインナップ。

引出し付ベッド

07 **MB-5124S-WH(シングル)**
NEW JAN:4934257259651
W104×D211×H82×SH31cm
床面サイズ:W100×L197cm
¥69,800+tax

1個/3ケース
主材:パイン
2ロコンセント付
組立式



07

引出し付ベッド

NEW **MB-5124SD-WH(セミダブル)**
JAN:4934257259668
W124×D211×H82×SH31cm
床面サイズ:W120×L197cm
¥79,800+tax

1個/3ケース
主材:パイン
2ロコンセント付
組立式

ロフトベッド

01 **MB-5072-LBR-S(シングル)**
JAN:4934257249829

02 **MB-5072-WLB-S(シングル)**
JAN:4934257249836
W106×D210×H186×SH146.5cm
床面サイズ:W98×L197cm
¥89,800+tax

1個/2ケース
主材:パイン
2ロコンセント付
組立式



01



02



5102/幅狭すのこ
マットレス専用



5105/幅広すのこ
布団敷き対応



09



08

ロフトベッド

03 **MB-5071-LBR-S(シングル)**
JAN:4934257249805

04 **MB-5071-WLB-S(シングル)**
JAN:4934257249812
W106×D210×H159×SH119.5cm
床面サイズ:W98×L197cm
¥84,800+tax

1個/2ケース
主材:パイン
2ロコンセント付
組立式



03



04

ロフトベッド

05 **MB-5070-LBR-S(シングル)**
JAN:4934257249782

06 **MB-5070-WLB-S(シングル)**
JAN:4934257249799
W106×D210×H122×SH82.5cm
床面サイズ:W98×L197cm
¥79,800+tax

1個/2ケース
主材:パイン
2ロコンセント付
組立式



05



06

ベッド

08 **MB-5102S-WS(シングル)**
JAN:4934257249232

MB-5102S-LBR(シングル)
JAN:4934257249225

09 **MB-5102S-WLB(シングル)**
JAN:4934257249249
W99.5×D206×H69×SH27.5cm
床面サイズ:W97×L197cm
¥25,800+tax

1個/ケース
主材:パイン
組立式

ベッド

MB-5105S-WS(シングル)
JAN:4934257249683

10 **MB-5105S-LBR(シングル)**
JAN:4934257249676

MB-5105S-WLB(シングル)
JAN:4934257249690
W99.5×D206×H69×SH27.5
床面サイズ:W97×L197cm
¥31,800+tax

1個/ケース
主材:パイン
組立式



10

ベッド

NEW MB-5905SS-WS (セミシングルショート)
JAN:4934257259606

NEW MB-5905SS-LBR (セミシングルショート)
JAN:4934257259590
W84×D194×H82×SH31/43cm
床面サイズ: W80×L180cm
¥39,800 +tax

1個/2ケース
主材:パイン
2ロコソント付
組立式

ベッド

01 **MB-5905S-WS (シングル)**
NEW JAN:4934257259620

NEW MB-5905S-LBR (シングル)
JAN:4934257259613
W104×D211×H82×SH31/43cm
床面サイズ: W100×L197cm
¥45,800 +tax

1個/2ケース
主材:パイン
2ロコソント付
組立式

ベッド

NEW MB-5905SD-WS (セミダブル)
JAN:4934257259644

02 **MB-5905SD-LBR (セミダブル)**
NEW JAN:4934257259637
W124×D211×H82×SH31/43cm
床面サイズ: W120×L197cm
¥55,800 +tax

1個/2ケース
主材:パイン
2ロコソント付
組立式

ベッド

MB-5113S-WS (シングル)
JAN:4934257250399

MB-5113S-BR (シングル)
JAN:4934257250375

MB-5113SB-DBR (シングル)
JAN:4934257250382
W104×D211×H82×SH31/37/43cm
床面サイズ: W100×L197cm
¥45,800 +tax

1個/2ケース
主材:パイン
2ロコソント付
組立式

ベッド

MB-5113SD-WS (セミダブル)
JAN:4934257250429

MB-5113SD-BR (セミダブル)
JAN:4934257250405

MB-5113SDB-DBR (セミダブル)
JAN:4934257250412
W124×D211×H82×SH31/37/43cm
床面サイズ: W120×L197cm
¥55,800 +tax

1個/3ケース
主材:パイン
2ロコソント付
組立式

ベッド

03 **MB-5113D-WS (ダブル)**
JAN:4934257250450

04 **MB-5113D-BR (ダブル)**
JAN:4934257250436

05 **MB-5113DB-DBR (ダブル)**
JAN:4934257250443
W144×D211×H82×SH31/37/43cm
床面サイズ: W140×L197cm
¥69,800 +tax

1個/3ケース
主材:パイン
2ロコソント付
組立式



床下スペース
20-32cmで組み立て可能



床下スペース
20-32cmで組み立て可能



床下スペース
20-26-32cmで組み立て可能



床下スペース
20-26-32cmで組み立て可能



床下スペース
20-26-32cmで組み立て可能

ベッド

06 **MB-5016S-WS (シングル)**
JAN:4934257249867
W104×D211×H91×SH39/45/51/57cm
床面サイズ: W100×L197cm
¥51,800 +tax

07 **MB-5016S-BR (シングル)**
JAN:4934257249850
W104×D211×H91×SH39/45/51/57cm
床面サイズ: W100×L197cm
¥51,800 +tax

1個/2ケース
主材:パイン
2ロコソント付
組立式



床下スペース
28-34-40-46cmで
組み立て可能

床下スペース
28-34-40-46cmで組み立て可能

BED GUARD

ベッドサイドに「ベッドガード」を組み合わせることで、
就寝時の布団ずれを防止します。

ベッドガード

08 **KH-3055BE**
JAN:4934257246255

09 **KH-3055WH**
JAN:4934257246279

10 **KH-3055DBR**
JAN:4934257246262
W60×D43×H37cm
¥5,980 +tax

1個/ケース
主材:スチール



曲げ木ベッドガード

11 **LBG-4297T-NA**
NEW JAN:4934257258180

12 **LBG-4297T-LBR**
NEW JAN:4934257258173

13 **LBG-4297T-WS**
NEW JAN:4934257258197

14 **LBG-4297T-DBR**
NEW JAN:4934257258166
W60×D45×H37cm
¥9,980 +tax

1個/ケース
天板:白樺積層合板

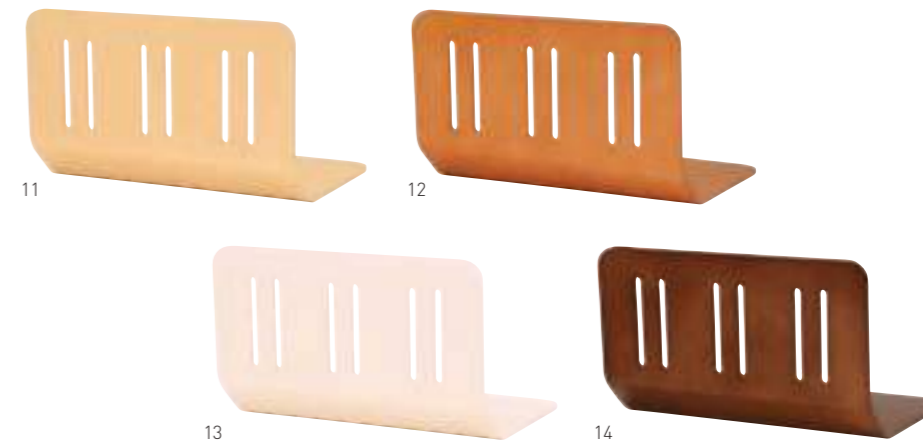

ベッドガード

MB-5040-WS
JAN:4934257232661

MB-5040-BR
JAN:4934257232647

MB-5040-DBR
JAN:4934257232654
W75×D5×H37cm
¥3,800 +tax

1個/ケース
主材:パイン
組立式

対応商品 MB-5113D-BR/MB-5113D-WS
MB-5113DB-DBR
MB-5113SD-BR/MB-5113SD-WS
MB-5113SDB-DBR

ベッドガード

MB-5041-WS
JAN:4934257236843

MB-5041-BR
JAN:4934257236829

MB-5041-DBR
JAN:4934257236836
W75×D5×H37cm
¥3,800 +tax

1個/ケース
主材:パイン
組立式

対応商品 MB-5113S-BR/MB-5113S-WS
MB-5113S-DBR
MB-5016S-BR/MB-5016S-WS



01

ベッド

01 **WB-7700S-LBR (シングル)**
JAN:4934257251655

02 **WB-7700S-WS (シングル)**
JAN:4934257251662
W98×D198×H9.5/21.5/33.5cm
¥29,800 +tax

1個/ケース
主材:パイン
組立式



02

ベッド

03 **WB-7705LBR (シングル)**
NEW JAN:4934257261739

04 **WB-7705WS (シングル)**
NEW JAN:4934257261746
W98×D210×H55×SH9.5/21.5/33.5cm
床板サイズ: W98×D200cm
¥39,800 +tax

1個/ケース
主材:パイン
2ロコセント付
組立式



03



04

ベッド

05 **WB-7701S-DBR (シングル)**
JAN:4934257251679

06 **WB-7701S-NA (シングル)**
JAN:4934257251686
W100×D217×H79×SH33/39.5/46cm
床面サイズ: W99×L197cm
¥59,800 +tax

1個/2ケース
主材:パイン
2ロコセント付
組立式



05

床下スペース
19・25.5・32cmで組み立て可能



06

床下スペース
19・25.5・32cmで組み立て可能



07

階段ハイベッド

07 **KH-3387M-DBR (シングル)**
JAN:4934257247702

08 **KH-3387M-WH (シングル)**
JAN:4934257247719
W100×D257×H131×SH100cm
床面サイズ: W98×L198cm
¥67,800 +tax

1個/5ケース
主材:スチール
2ロコセント付
組立式

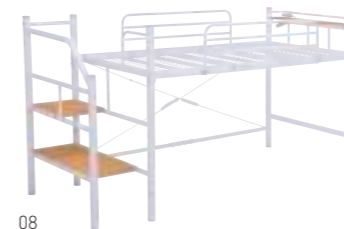

08



09

階段ロフトベッド

09 **KH-3388M-WH (シングル)**
JAN:4934257247733

10 **KH-3388M-DBR (シングル)**
JAN:4934257247726
W100×D257×H166×SH135cm
床面サイズ: W98×L198cm
¥75,800 +tax

1個/5ケース
主材:スチール
2ロコセント付
組立式



10



11

ロフトベッド

11 **KH-3526M-WH (シングル)**
JAN:4934257247672
W100×D208×H135/71.5×SH100/36・32・28cm
床面サイズ: W98×L198cm
¥55,800 +tax

12 **KH-3527M-WH (シングル)**
JAN:4934257247689
W100×D208×H160/71.5×SH124/36・32・28cm
床面サイズ: W98×L198cm
¥57,800 +tax

13 **KH-3528M-WH (シングル)**
JAN:4934257247696
W100×D208×H190/71.5×SH154/36・32・28cm
床面サイズ: W98×L198cm
¥59,800 +tax

1個/3ケース
主材:スチール
はしご用蓄光テープ付き
組立式

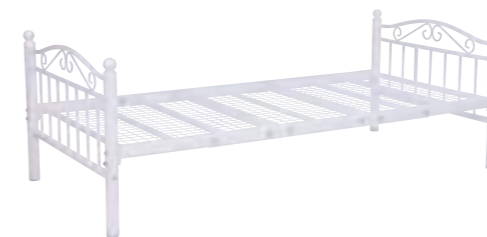

ベッド下のパイプ脚部分をはずすことで
ロータイプのベッドとして
お使いいただけます。



12



13

ロフトベッド

- 01 **KH-3921WH(シングル)**
JAN:4934257247627
- 02 **KH-3921DBR(シングル)**
JAN:4934257247610
W77×D220×H151.5/77.5×SH120.5/46・42・38cm
床面サイズ: W93×L198cm
¥51,800 +tax

1個/3ケース
主材:スチール
2ロコンセント付
組立式



01



02

ロフトベッド

- 03 **KH-3922WH(シングル)**
JAN:4934257247641
- 04 **KH-3922DBR(シングル)**
JAN:4934257247634
W77×D220×H176.5/77.5×SH145.5/46・42・38cm
床面サイズ: W93×L198cm
¥55,800 +tax

1個/3ケース
主材:スチール
2ロコンセント付
組立式



03



04

ロフトベッド

- 05 **KH-3923WH(シングル)**
JAN:4934257247665
- 06 **KH-3923DBR(シングル)**
JAN:4934257247658
W77×D220×H206.5/77.5×SH175.5/46・42・38cm
床面サイズ: W93×L198cm
¥59,800 +tax

1個/3ケース
主材:スチール
2ロコンセント付
組立式



05



06

VARIATION

使い方のバリエーション

- KH-3921WH/DBR
- KH-3922WH/DBR
- KH-3923WH/DBR 共通

この商品はベッド下のパイプ脚部分
はずすことでロータイプのベッドとして
お使いいただけます。

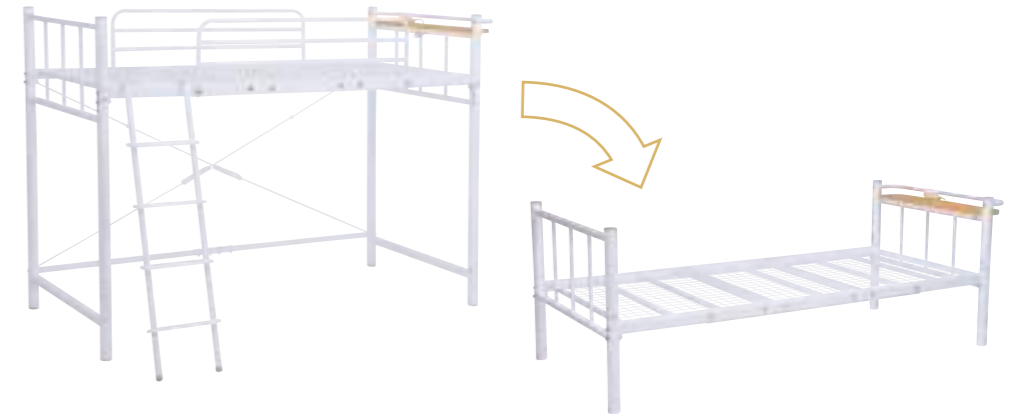

OPTION オプション



「ハンガーボール」を組み合わせることで、
ハンガーをつり下げて衣類を収納できたりと、
ベッド下の空間をより有効活用できます。

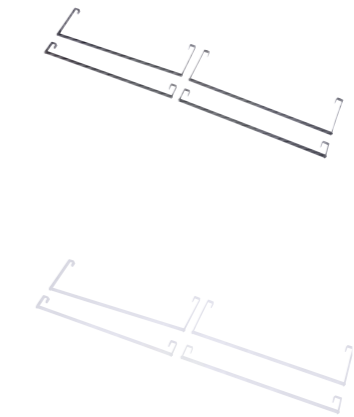

ハンガーボール4本組
KH-3926P-DBR
JAN:4934257247900
¥6,000 +tax

1個/ケース
主材:スチール
組立式

ハンガーボール4本組
KH-3926P-WH
JAN:4934257247917
¥6,000 +tax

1個/ケース
主材:スチール
組立式

対応商品 KH-3921/KH-3922/KH-3923
KH-3526M/KH-3527M/KH-3528M
KH-3387/KH-3388M 各シリーズ

カーテンでベッド下を目隠しすることで、
お部屋をすっきりと見せることができます。



カーテンセット

KH-3921C-DBR
JAN:4934257247849
KH-3921C-WH
JAN:4934257247856
¥10,000 +tax

KH-3922C-DBR
JAN:4934257247863
KH-3922C-WH
JAN:4934257247870
¥12,000 +tax

KH-3923C-DBR
JAN:4934257247887
KH-3923C-WH
JAN:4934257247894
¥14,000 +tax

1個/ケース
主材:スチール、ポリエステル
組立式

対応商品 [KH-3921CWH/DBR]→KH-3921WH/DBR
[KH-3922CWH/DBR]→KH-3922WH/DBR
[KH-3923CWH/DBR]→KH-3923WH/DBR

ベッド

- 01 **KH-3085WH (シングル)**
NEW JAN:4934257260732
- 02 **KH-3085BK (シングル)**
NEW JAN:4934257260725
 W99×D204×H59.5×SH33.5cm
 床面サイズ: W98×L198cm
 ¥18,800 +tax

1個/ケース
 主材:スチール
 組立式



ベッド

- 03 **KH-3085BKS (シングル)**
NEW JAN:4934257260763
- 04 **KH-3085WHS (シングル)**
NEW JAN:4934257260770
 W99×D214×H63.5×SH33.5cm
 床面サイズ: W98×L198cm
 ¥22,800 +tax

1個/2ケース
 主材:スチール
 2ロコンセント付
 組立式



ベッド

- 05 **KH-3087BK (シングル)**
NEW JAN:4934257262842
 W99×D206×H59.5×SH33.5cm
 床面サイズ: W97×L197cm
 ¥22,800 +tax

1個/ケース
 主材:スチール
 組立式



ベッド

- 06 **KH-3087BKS (シングル)**
NEW JAN:4934257262866
 W99×D215×H64×SH33.5cm
 床面サイズ: W97×L197cm
 ¥26,800 +tax

1個/2ケース
 主材:スチール
 2ロコンセント付
 組立式



ベッド

- 07 **KH-3089WH (シングル)**
NEW JAN:4934257262873
 W99×D204.5×H75.5×SH33.5cm
 床面サイズ: W97×L197cm
 ¥22,800 +tax

1個/ケース
 主材:スチール
 組立式

デザインベッド

- KH-3090S-WH (シングル)
 JAN:4934257247467
 W110×D208×H112×SH31.5cm
 床面サイズ: W100×L198cm
 ¥69,800 +tax
- 08 **KH-3090SD-WH (セミダブル)**
 JAN:4934257247474
 W132×D208×H112×SH31.5cm
 床面サイズ: W120×L198cm
 ¥79,800 +tax

1個/2ケース
 主材:スチール
 床材:ワッドスプリング
 組立式



ベッド

- KH-3704-BK (シングル)
 JAN:4934257163866
- 09 **KH-3704-IV (シングル)**
 JAN:4934257163873
 W103×D231×H67×SH36cm
 床面サイズ: W100×L210cm
 ¥39,800 +tax

1個/ケース
 床板:プラスチック
 2ロコンセント付
 組立式



ミドルベッド

- KH-3705-BK (シングル)
 JAN:4934257189446
- 10 **KH-3705-IV (シングル)**
 JAN:4934257189453
 W103×D231×H81×SH45/50/55cm
 床面サイズ: W100×L210cm
 ¥45,800 +tax

1個/ケース
 床板:プラスチック
 2ロコンセント付
 組立式



硬綿マットレス

- 11 **LM-1180**
 JAN:4934257125147
 W91×D195×H4cm
 ¥13,800 +tax

5個/ケース
 張地:ポリエステル
 日本製

マットレス セミシングルショート(ボンネル)

- KM-3101SSS**
 JAN:4934257248334
 W80×D180×H16cm
 ¥19,800 +tax

1個/ケース
 張地:ポリエステル
 ボンネルコイル使用

マットレス セミシングルショート(ポケット)

- KM-3102SSS**
 JAN:4934257248389
 W80×D180×H19cm
 ¥25,800 +tax

1個/ケース
 張地:ポリエステル
 ポケットコイル使用



マットレス シングル(ボンネル)

- 12 **KM-3101S**
 JAN:4934257248358
 W97×D195×H16cm
 ¥23,800 +tax

1個/ケース
 張地:ポリエステル
 ボンネルコイル使用

マットレス シングル(ポケット)

- KM-3102S**
 JAN:4934257248402
 W97×D195×H19cm
 ¥29,800 +tax

1個/ケース
 張地:ポリエステル
 ポケットコイル使用

マットレス セミダブル(ボンネル)

- KM-3101SD**
 JAN:4934257248365
 W120×D195×H16cm
 ¥27,800 +tax

1個/ケース
 張地:ポリエステル
 ボンネルコイル使用

マットレス セミダブル(ポケット)

- KM-3102SD**
 JAN:4934257248419
 W120×D195×H19cm
 ¥35,800 +tax

1個/ケース
 張地:ポリエステル
 ポケットコイル使用



圧縮した状態でお届けします。

ENTRANCE

玄関踏み台

01 **VH-7932-45**
JAN:4934257219112
W45×D35×H13.5cm
¥8,800 +tax

02 **VH-7932-60**
JAN:4934257219129
W60×D35×H13.5cm
¥9,800 +tax

VH-7932-90
JAN:4934257219136
W90×D35×H13.5cm
¥12,800 +tax

1個/ケース
主材:ラバーウッド
アジャスター付

玄関踏み台

VH-7932BR-45
JAN:4934257243261
W45×D35×H13.5cm
¥8,800 +tax

VH-7932BR-60
JAN:4934257243278
W60×D35×H13.5cm
¥9,800 +tax

03 **VH-7932BR-90**
JAN:4934257243285
W90×D35×H13.5cm
¥12,800 +tax

1個/ケース
主材:ラバーウッド
アジャスター付

玄関踏み台

VH-7933-45
JAN:4934257238205
W45×D35×H13.5cm
¥9,800 +tax

VH-7933-60
JAN:4934257238212
W60×D35×H13.5cm
¥10,800 +tax

04 **VH-7933-90**
JAN:4934257238229
W90×D35×H13.5cm
¥13,800 +tax

1個/ケース
主材:ラバーウッド
アジャスター付

シューズラック

05 **MSS-6972NA**
JAN:4934257238014

MSS-6972BR
JAN:4934257238007

MSS-6972NW
JAN:4934257239189
W63×D30×H87cm
¥33,800 +tax

1個/ケース
主材:パイン・桐

シューズラック

MSS-6973NA
JAN:4934257238038

06 **MSS-6973BR**
JAN:4934257238021

07 **MSS-6973NW**
JAN:4934257239196
W63×D30×H125cm
¥39,800 +tax

1個/ケース
主材:パイン・桐

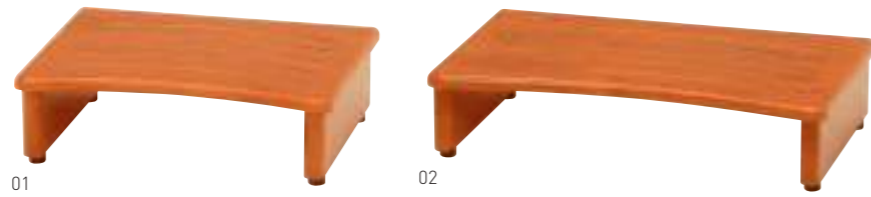

01

02



03



04



05



フラップ式の扉で出しやすく、仕切り板は靴にあわせて調節可能です。



06



07

玄関チェア

08 **VH-7954NA**
NEW JAN:4934257256506

09 **VH-7954DBR**
NEW JAN:4934257256490
W53×D33.5×H50.5
×SH28/31/34/37/40cm
¥9,800 +tax

1個/ケース
主材:ラバーウッド
張地:PVC
座面:ウレタン
座面高5段階調整可
横付
組立式



08



09

シューズラック

10 **MSS-6310NIV**
JAN:4934257205641
W45×D28×H92cm
¥13,800 +tax

11 **MSS-6311NIV**
JAN:4934257205658
W60×D28×H92cm
¥15,800 +tax

12 **MSS-6312NIV**
JAN:4934257205665
W45×D28×H128cm
¥23,800 +tax

13 **MSS-6313NIV**
JAN:4934257205672
W60×D28×H128cm
¥25,800 +tax

1個/ケース
主材:パイン
フック2個付
組立式



10



11



12



13

シューズラック

14 **MSS-6310LBR**
JAN:4934257238816
W45×D28×H92cm
¥13,800 +tax

15 **MSS-6311LBR**
JAN:4934257238823
W60×D28×H92cm
¥15,800 +tax

16 **MSS-6312LBR**
JAN:4934257238830
W45×D28×H128cm
¥23,800 +tax

17 **MSS-6313LBR**
JAN:4934257238847
W60×D28×H128cm
¥25,800 +tax

1個/ケース
主材:パイン
フック2個付
組立式



14



15



16



17

シューズラック

18 **MSS-6310NA**
JAN:4934257238434
W45×D28×H92cm
¥13,800 +tax

19 **MSS-6311NA**
JAN:4934257238441
W60×D28×H92cm
¥15,800 +tax

20 **MSS-6312NA**
JAN:4934257238458
W45×D28×H128cm
¥23,800 +tax

21 **MSS-6313NA**
JAN:4934257238465
W60×D28×H128cm
¥25,800 +tax

1個/ケース
主材:パイン
フック2個付
組立式



18



19



20



21

OUTDOOR&GARDEN

くつろぎの時間を演出する野外家具。

チェア

01 **VGC-7352**
JAN:4934257239936
W38.5×D48×H81×SH43cm
¥7,800 +tax

2個/ケース
主材:アカシア
オイル仕上げ
折りたたみ式



01 02

テーブル

02 **VGT-7351**
JAN:4934257239929
W60×D60×H71.5cm
¥10,800 +tax

1個/ケース
主材:アカシア
オイル仕上げ
折りたたみ式



ベンチ

03 **VGB-7380**
NEW JAN:4934257252669
W60×D35×H35cm
¥5,800 +tax

4個/ケース
主材:アカシア
オイル仕上げ
組立式



03

ベンチ

05 **VGB-7381**
NEW JAN:4934257252676
W100×D35×H35cm
¥7,800 +tax

4個/ケース
主材:アカシア
オイル仕上げ
組立式



05

サイドテーブル

04 **VGT-7356**
JAN:4934257239974
W55×D40×H46cm
¥8,800 +tax

1個/ケース
主材:アカシア
オイル仕上げ
折りたたみ式



04

キャスタープランター

06 **VGS-7384**
NEW JAN:4934257252706
W30×D30×H18cm
¥1,800 +tax

6個/ケース
主材:アカシア
オイル仕上げ
キャスター付



06



13 14

黒板スタンド

13 **VGCC-7364**
JAN:4934257240703
W42×D35×H90cm
¥9,800 +tax

1個/ケース 主材:アカシア オイル仕上げ 黒板付 折りたたみ式

14 **VGCC-7363**
JAN:4934257240697
W30×D35.5×H68cm
¥7,800 +tax



15 16 17

ラック

15 **VGCC-7357**
JAN:4934257239981
W46×D30×H31cm
¥4,800 +tax

4個/ケース 主材:アカシア オイル仕上げ 折りたたみ式

16 **VGCC-7358**
JAN:4934257239998
W46×D30×H57.5cm
¥5,800 +tax

17 **VGCC-7359**
JAN:4934257240000
W46×D30×H84.5cm
¥7,800 +tax

フォールディングテーブル

18 **RT-1597TK**
NEW JAN:4934257254076
W110×D110×H76cm
折りたたみ時:W110×D76×H15cm
¥83,800 +tax

1個/ケース
主材:チーク
オイル仕上げ
折りたたみ式



18

テーブル

20 **RT-1593TK**
JAN:4934257230469
W70×D70×H73.5cm
¥29,800 +tax

21 **RT-1594TK**
JAN:4934257230476
W120×D70×H73.5cm
¥45,800 +tax

22 **RT-1595TK**
JAN:4934257230483
W70×D70×H73.5cm
¥29,800 +tax

1個/ケース
主材:チーク
組立式



20

21

22

アームチェア

23 **RC-1591TK**
JAN:4934257230445
W54×D60×H90×SH45cm
¥23,800 +tax

2個/ケース
主材:チーク
オイル仕上げ
折りたたみ式

チェア

24 **RC-1590TK**
JAN:4934257230438
W47×D60×H90×SH45cm
¥15,980 +tax

2個/ケース
主材:チーク
オイル仕上げ
折りたたみ式

ベンチ

25 **RB-1592TK**
JAN:4934257230452
W101×D60×H90×SH45cm
¥35,800 +tax

1個/ケース
主材:チーク
オイル仕上げ
折りたたみ式



23

24

25



07

08

09

リラクスケア

07 **VGC-7353BK**
JAN:4934257240567
W61.5×D101×H84×H74×98×SH26×33cm
¥11,800 +tax

4個/ケース
主材:アカシア
張地:ポリエステル
オイル仕上げ
3段階角度調整
枕付
折りたたみ式

08 **VGC-7353GR**
JAN:4934257240604
W61.5×D101×H84×H74×98×SH26×33cm
¥11,800 +tax

09 **VGC-7353IV**
JAN:4934257240581
W61.5×D101×H84×H74×98×SH26×33cm
¥11,800 +tax

ディレクターチェア

10 **VGC-7354BK**
JAN:4934257239943
W53×D56.5×H85.5×SH47.5cm
¥9,800 +tax

4個/ケース
主材:アカシア
張地:ポリエステル
オイル仕上げ
折りたたみ式

11 **VGC-7354GR**
JAN:4934257239967
W53×D56.5×H85.5×SH47.5cm
¥9,800 +tax

12 **VGC-7354IV**
JAN:4934257239950
W53×D56.5×H85.5×SH47.5cm
¥9,800 +tax

12

テーブルチェアセット

01 **LGS-4225S**
NEW JAN:4934257261135
 テーブル: W52×D50.5×H51.5cm
 チェア: W37.5×D37×H58×SH33cm
 ¥19,800 +tax

1セット/ケース/2セットマスターカートン
 主材: スチール
 収納袋付
 折りたたみ式
 テーブル組立式



01

収納袋付き

テーブルチェアセット

02 **LGS-4223S**
NEW JAN:4934257261142
 テーブル: W56×D46×H41cm
 チェア: W54.5×D55×H67×SH35cm
 ¥27,800 +tax

1セット/ケース
 主材: アルミニウム合金
 収納袋付
 折りたたみ式
 テーブル組立式



02

収納袋付き

キャンピングベッド

03 **LTB-4175S (シングル)**
NEW JAN:4934257261111
 W212×D85×H111cm
 収納袋入時W86×D22×H86cm
 ¥59,800 +tax

1個/ケース
 主材: スチール
 強地: ナイロン
 収納袋付
 折りたたみ式



03

キャンピングベッド

04 **LTB-4176SD (セミダブル)**
NEW JAN:4934257261128
 W212×D127×H111cm
 収納袋入時W130×D22×H86cm
 ¥99,800 +tax

1個/ケース
 主材: スチール
 強地: ナイロン
 収納袋付
 折りたたみ式



組み立て用セット内容

04

ターフ付きカバーを取り付けることができます。

収納袋付き

リラククスチェア

05 **LC-4082GY**
 JAN:4934257240383

06 **LC-4082BR**
 JAN:4934257250504
 W80×D92~160×H81~115
 ×SH43cm
 ¥19,800 +tax

2個/ケース
 主材: スチール
 強地: ポリエステル
 背/座: 角度調整付
 枕付
 トレー付
 折りたたみ式



05

06

リラククスチェア

07 **LC-4058BK**
 JAN:4934257250511

08 **LC-4058BR**
 JAN:4934257250528
 W80×D86~163×H79.5~112.5
 ×SH46cm
 ¥23,800 +tax

2個/ケース
 主材: スチール
 強地: ポリエステル
 背/座: 角度調整付
 枕付
 トレー付
 折りたたみ式



07

08

ハンギングチェア

09 **LHC-4809**
 JAN:4934257240345
 W110×D105×H185×SH47~64cm
 土台: W102×D117×H199cm
 1個/2ケース
 ¥128,000 +tax

10 **LHC-4806★**
 JAN:4934257175487
 W102×D76×H117cm
 土台: W100×D114×H177cm
 1個/3ケース
 ¥168,000 +tax

主材: スチール、ポリエチレン
 強地: ポリエステル
 表面加工: 粉体塗装
 組立式



09

10

テーブル

01 **LT-4174**
NEW JAN:4934257261173
 φ50×H71.5cm
 ¥15,800+tax

1個/ケース
 主材:スチール
 天板:タイル
 組立式



01



天板:タイル



LT-4185+LC-4186組み合わせ例。

テーブル

02 **LT-4185**
 JAN:4934257213233
 φ50×H72cm
 ¥15,800+tax

1個/ケース
 主材:スチール
 天板:タイル
 組立式



02



03



04

テーブル

03 **LT-4185GR**
NEW JAN:4934257250542
 φ50×H72cm
 ¥15,800+tax

1個/ケース
 主材:スチール
 天板:タイル
 組立式

チェア

04 **LC-4186**
 JAN:4934257213240
 W38×D50×H90×SH45cm
 ¥12,800+tax

2個/ケース
 主材:スチール
 折りたたみ式



天板:タイル



天板:タイル

テーブル

05 **LT-4505**
NEW JAN:4934257192323
 φ61×H72cm
 ¥22,800+tax

1個/ケース
 主材:スチール
 天板:花崗岩
 組立式



05



06

チェア

06 **LC-4506**
NEW JAN:4934257192330
 W38×D50×H91×SH45cm
 ¥15,800+tax

2個/ケース
 主材:スチール
 花崗岩
 折りたたみ式



天板:花崗岩



テーブルチェアセット

07 **LGS-4682S**
 JAN:4934257240390

08 **LGS-4682S-NV**
NEW JAN:4934257260282
 テーブル:φ51×H50.5cm
 チェア:W60×D67×H87×SH44cm
 ¥19,800+tax

1セット/ケース
 主材:スチール
 天板:強化ガラス
 座面:ポリエステル
 折りたたみ式



07



08

テーブル

09 **LT-4520**
 JAN:4934257240284
 φ60×H71cm
 ¥9,980+tax

1個/ケース
 主材:スチール
 天板:強化ガラス
 組立式



09

チェア

10 **LC-4521-1C**
 JAN:4934257240291
 W53×D61×H74×SH45cm
 ¥7,980+tax

2個/ケース
 強地:ポリプロピレン
 スタッキング式



10

パラソルセット

11 **LGS-4038S**
 JAN:4934257212762
 テーブル:φ60.5×H70.5cm
 チェア:W53×D58×H75×SH42.5cm
 パラソル:φ168×H193cm
 ¥79,800+tax

1セット/3ケース
 主材:スチール
 天板:強化ガラス5mm
 強地:ポリプロピレン
 座面:ポリエチレン
 テーブル×1、パラソル×1、チェア×2
 組立式



11

RATTAN

軽さ、丈夫さ、使い心地を兼ね備えたラタン家具シリーズ。

籐座椅子

01 **RC-1076NA**
NEW JAN:4934257260930
W55×D65×H80×SH35cm



01

02 **RC-1077NA**
NEW JAN:4934257260947
W60×D60×H70×SH33cm
¥39,800 +tax



02

1個/ケース
主材:籐
張地:ポリエステル

籐テーブル

03 **RT-1079NA**
NEW JAN:4934257260961
W53×D53×H45cm
¥19,800 +tax



03

1個/ケース
主材:籐
天板:強化ガラス5mm

籐スクリーン

04 **RS-1080NA-3**
NEW JAN:4934257260978
W40×H150×3連
¥29,800 +tax



04

1個/ケース
主材:籐

パラボラチェア

05 **RR-803**
JAN:4934257229098
φ90×H34cm
土台:φ64×H24cm
¥49,800 +tax



05

1個/ケース
主材:籐
張地:ポリエステル

ロックンギェア

06 **RRC-865DBR**
JAN:4934257228978
W55×D85×H80×SH36cm
¥39,800 +tax



06

1個/ケース
主材:籐
張地:ポリエステル

三ツ折椅子

07 **RTB-1382**
JAN:4934257123242
W57×D84~167×H64~102×SH35cm
¥39,800 +tax



07

1個/ケース
主材:籐
座面:手編み

ギア付回転座椅子ハイバック

08 **RZ-972-Hi-LBR**
JAN:4934257241946
W55×D65~93×H67~80×SH26cm
¥39,800 +tax



08

09 **RZ-973-Hi-LBR**
JAN:4934257241953
W55×D65~93×H78~91×SH37cm
¥41,800 +tax



09

10 **RZ-974-Hi-LBR**
JAN:4934257241960
W55×D65~93×H86~101×SH45cm
¥43,800 +tax



10

1個/ケース
主材:籐
張地:ポリエステル
サイドポケット付

ギア付回転座椅子

11 **RZ-1258BR**
JAN:4934257239578
W60×D67~139×H53~98×SH40cm
¥45,800 +tax



11

1個/ケース
主材:籐
張地:ポリエステル
肘部:籐
組立式

ギア付座椅子

12 **RZ-1255NA**
JAN:4934257239523
W61×D64~97×H90/93×SH37/40cm
¥29,800 +tax



12

1個/ケース
主材:籐
張地:ポリエステル
肘部:籐
組立式

ギア付座椅子

13 **RZ-1251BR**
JAN:4934257212625
W64×D70~125×H100/103/106
×SH37/40/43cm
¥49,800 +tax



13

1個/ケース
主材:スチール
張地:ポリエステル 肘部:籐
背:12段リクライニング
(手元レバー式)
組立式

ギア付座椅子

14 **RZ-1259BR**
JAN:4934257239585
W62×D80~152×H100/103/106
×SH37/40/43cm
¥49,800 +tax



14

1個/ケース
主材:籐
張地:ポリエステル
肘部:籐
組立式

回転高座椅子

15 **LZ-4129IV**
JAN:4934257146920



15

16 **LZ-4129BK**
JAN:4934257146913
W65×D70~138×H95~
100×SH38~43cm
¥55,800 +tax



16

1個/ケース
主材:スチール
張地:PVC 肘部:籐
背:11段リクライニング
(手元レバー式)
座:昇降式 ポケット付
脚部:6段階角度調整
組立式

回転座椅子

01 **RZ-522DBR**
 JAN:4934257228336
 W56.5xD60xH73xSH33cm
 ¥25,800 +tax



01

02 **RZ-523DBR**
 JAN:4934257228343
 W56.5xD60xH81xSH41cm
 ¥27,800 +tax



02

2個/ケース
 主材:籐
 張地:ポリエステル
 座面:手編み

リラクステア

03 **RR-874**
 JAN:4934257228282
 W60xD68xH75xSH38cm
 ¥29,800 +tax



03

2個/ケース
 主材:籐
 張地:ポリエステル



04

05

06

07

08

09

10

11

回転座椅子

04 **RZ-931**
 JAN:4934257180092

05 **RZ-932**
 JAN:4934257180108

06 **RZ-933**
 JAN:4934257180115

07 **RZ-934**
 JAN:4934257180122

08 **RZ-931DBR**
 JAN:4934257231794
 W64xD55xH51xSH16cm
 ¥27,800 +tax

09 **RZ-932DBR**
 JAN:4934257231800
 W64xD55xH61xSH26cm
 ¥29,800 +tax

10 **RZ-933DBR**
 JAN:4934257231817
 W64xD55xH71xSH36cm
 ¥31,800 +tax

11 **RZ-934DBR**
 JAN:4934257231824
 W64xD55xH77xSH42cm
 ¥33,800 +tax

1個/ケース
 主材:籐
 張地:ポリエステル

回転座椅子

12 **RZ-341NA**
 JAN:4934257228985
 W54xD56xH54xSH15cm
 ¥19,800 +tax



12

13 **RZ-342NA**
 JAN:4934257228992
 W54xD56xH69xSH30cm
 ¥21,800 +tax



13

14 **RZ-343NA**
 JAN:4934257229005
 W54xD56xH79xSH40cm
 ¥23,800 +tax

2個/ケース
 主材:籐
 張地:ポリエステル



14

回転座椅子

15 **RZ-044BR**
 NEW JAN:4934257259934
 W51xD58xH79xSH30cm
 ¥21,800 +tax



15

16 **RZ-045BR**
 NEW JAN:4934257259941
 W51xD58xH89xSH40cm
 ¥23,800 +tax



16

2個/ケース 張地:ポリエステル

ギア付回転座椅子

17 **RZ-1065BR**
 NEW JAN:4934257260084
 W55xD56xH74xSH38cm
 ¥29,800 +tax

主材:籐
 張地:ポリエステル
 組立式



17

回転座椅子

18 **RZ-941BR**
 NEW JAN:4934257259927
 W52xD53xH50xSH15cm
 ¥15,800 +tax



18

19 **RZ-942BR**
 NEW JAN:4934257258357
 W52xD53xH67xSH32cm
 ¥17,800 +tax



19

20 **RZ-943BR**
 NEW JAN:4934257258364
 W52xD53xH75xSH40cm
 ¥19,800 +tax

2個/ケース
 主材:籐
 張地:ポリエステル



20

楽々座椅子

21 **RZ-671BR**
 NEW JAN:4934257260053
 W54xD50xH56xSH26cm
 ¥13,800 +tax



21

22 **RZ-672BR**
 NEW JAN:4934257260060
 W54xD50xH63xSH33cm
 ¥15,800 +tax



22

23 **RZ-673BR**
 NEW JAN:4934257260077
 W54xD50xH71xSH41cm
 ¥17,800 +tax

2個/ケース
 主材:籐
 張地:ポリエステル



23

回転座椅子

24 **RZ-251**
 NEW JAN:4934257258395
 W45.5xD50xH58xSH30cm
 ¥13,800 +tax



24

25 **RZ-251-H**
 NEW JAN:4934257258401
 W45.5xD50xH68xSH40cm
 ¥15,800 +tax

3個/ケース
 主材:籐
 張地:ポリエステル



25

楽々座椅子

26 **RZ-252**
 NEW JAN:4934257258418
 W52xD53xH57xSH30cm
 ¥11,800 +tax

3個/ケース
 主材:籐
 張地:ポリエステル



26

スツール

01 **RH-985NA**
JAN:4934257251013



01

02 **RH-985WS**
JAN:4934257251020
W34.5×D34.5×H41cm
¥7,800 +tax



02

4個/ケース
主材:藤/ワイッカー

回転スツール

03 **RH-578NA**
JAN:4934257229081
φ31×H37cm
¥9,980 +tax



03

4個/ケース
主材:藤
張地:ポリエステル

4個/ケース
主材:藤
張地:ポリエステル

回転スツール

04 **RH-580-1**
JAN:4934257137522
φ31×H37cm
¥8,980 +tax



04

1個/ケース
主材:藤

スツール

05 **RH-544BR**
NEW JAN:4934257259996
W35×D33×H50×SH40cm
¥9,800 +tax



05

4個/ケース
主材:藤
座面:手編み
スタッキング式

スツール

06 **RH-987BE**
JAN:4934257251044



06

07 **RH-987GR**
JAN:4934257251051



07

08 **RH-987BK**
JAN:4934257251037
W40×D40×H39cm
¥7,800 +tax



08

4個/ケース
主材:藤
張地:PVC
スタッキング式

スツール

09 **RH-1501GR**
JAN:4934257251327



09

10 **RH-1501BL**
JAN:4934257251334



10

11 **RH-1501PI**
JAN:4934257251341
W50×D50×H45cm
¥19,800 +tax



11

1個/ケース
主材:藤
張地:ポリエステル

スツール

12 **RH-986**
JAN:4934257251075
W36×D36×H40cm
¥7,800 +tax



12

4個/ケース
主材:藤
座面:手編み
スタッキング式

スツール

13 **RH-988BE**
JAN:4934257251068
W40×D40×H40cm
¥7,800 +tax



13

4個/ケース
主材:藤
張地:ポリエステル
スタッキング式



14

スツール

14 **RH-576BR**
NEW JAN:4934257259965
φ29×H35cm
¥4,980 +tax

6個/ケース
主材:藤
座面:手編み



15

スツール

15 **RH-169BR**
NEW JAN:4934257259958
φ29×H37cm
¥6,980 +tax

6個/ケース
主材:藤
張地:ポリエステル



16

ミニスツール

16 **RH-152BR**
NEW JAN:4934257259989
W21.5×D21.5×H21.5cm
¥2,980 +tax

12個/ケース
主材:藤
座面:手編み



17

正座椅子

17 **S-170BR**
NEW JAN:4934257258388
φ24×H17×SH17cm
¥3,980 +tax

6個/ケース
主材:藤
張地:ポリエステル



18

立ち上がりスツール

18 **RH-1256NA**
JAN:4934257239530
W55×D36×H47×SH36/40cm
¥11,800 +tax

1個/ケース
張地:ポリエステル
肘部:藤
組立式



19

立ち上がりスツール

19 **RH-688NA**
JAN:4934257229043
W47×D30×H37×SH32cm
¥7,800 +tax

6個/ケース
主材:藤
張地:ポリエステル



20

立ち上がりスツール

20 **RH-168BR**
NEW JAN:4934257258371
W47×D30×H37×SH32cm
¥7,980 +tax

6個/ケース
主材:藤
張地:ポリエステル

チェア

21 **RC-1504**
JAN:4934257251297
W58×D60×H75×SH43cm
¥25,800 +tax

2個/ケース
主材:藤
張地:ポリエステル
スタッキング式



21

チェア

22 **RC-1505**
JAN:4934257251303
W47×D62×H90×SH44cm
¥25,800 +tax

2個/ケース
主材:藤



22



23

スツール

23 **RH-1506**
JAN:4934257251310
W50×D43×H48cm
¥13,800 +tax

2個/ケース
主材:藤

テーブル

24 **RT-758**
JAN:4934257143530
W45×D35×H40cm
¥11,800 +tax

1個/ケース
主材:藤
天板:強化ガラス5mm
キャスター付



24

テーブル

25 **RT-480BR**
NEW JAN:4934257260008
φ43×H40cm
¥11,800 +tax

1個/ケース
主材:藤
天板:強化ガラス5mm



25

立ち上がりステッキ

01 S-799L
JAN:4934257236508
W40×D30×H50cm
¥9,980 +tax



01

02 S-799H
JAN:4934257236515
W40×D30×H68cm
¥11,800 +tax



02

4個/ケース
主材:籐
マガジンラック付

立ち上がりステッキ

03 S-012BR
NEW JAN:4934257259972
W30×D30×H58cm
¥7,800 +tax



03

4個/ケース
主材:籐

立ち上がりステッキ

04 S-999
JAN:4934257181129
W36×D28×H80cm
¥10,800 +tax



04

4個/ケース
主材:籐

ランドリ

05 RN-1083
JAN:4934257190473
W46×D32×H103cm
¥23,800 +tax

1個/ケース
主材:籐
張地:ポリエステル
キャスター付

06 RN-1084
JAN:4934257190480
W46×D32×H103cm
¥27,800 +tax

07 RN-1085
JAN:4934257190497
W46×D32×H123cm
¥31,800 +tax

08 RN-1088
JAN:4934257190503
W64×D32×H103cm
¥37,800 +tax



09

籐枕

09 S-160
JAN:4934257137621
W30×D19×H12cm
¥1,980 +tax

20個/ケース
主材:籐、プラスチック

スクリーン

10 RS-802BR-3
NEW JAN:4934257260015
W35×H140×3連
¥18,800 +tax

11 RS-802BR-4
NEW JAN:4934257260022
W35×H140×4連
¥27,800 +tax

1個/ケース
主材:籐



10



11

INDEX

Table listing various furniture items and their page numbers, including items like BCC-7565, KR-3842BK, LZ-4491BE, etc.