

ウッディレジオス 25

レール **カット** レールカットにつきましては P.591 をご覧ください。

環境共生商品 **集成材** 使用商品

メタルパーツと天然木が作るスマートなデザイン



参考見積例 2.10m基準

単位:円(税別)

| キャップ | カラー | シングル正面付 | ネクスティダブル正面付 |
|------|-------------------|---------|-------------|
| A | ホワイトグレイ | 23,100 | 27,800 |
| B | ナチュラルグレイ | | |
| C | ライトグレイ ウォールナット | | |
| D | ダークマホガニー | 21,500 | 26,200 |

使用部品 シングル付 :ウッディレジオス25シングルセットと同じです。
ネクスティダブル付:ウッディレジオス25ネクスティダブルセットと同じです。

カラーラインナップ



ホワイトグレイ

ナチュラルグレイ



ライトグレイ



ウォールナット



ダークマホガニー



- NEW
モノ16
- NEW
グレイス
ブライ16
- ノルティ25
- ウッティ
レジオス25
- ウッティ28
- ラグレス33
- ローレット
木目25
- グレイス
ノーヴァ19
- グレイス
フィーノ19
- ヴィンクス22
- ヴィンクス
シェルフ
- NEW
ルブラン22
- クラスト19
- コルーナII
- コルティナ
- フィット
アーキ
- レガート
シリーズ特長
- レガート
グラン
- NEW
レガート
スクエア
- NEW
レガート
プリモ
- NEW
レガート

カーテンレール/ナチュラルグレイン Bキャップ

ウッディレジオス25

ラインナップ

Aキャップ

ホワイトグレイン



ナチュラルグレイン



ライトグレイン



ウォールナット



ダークマホガニー



Bキャップ

ホワイトグレイン



ナチュラルグレイン



ライトグレイン



ウォールナット



ダークマホガニー



ネクスティダブルセット

ナチュラルグレイン ネクスティダブル A セット



ネクスティダブルセットカラー対応表

| ウッディレジオス 25 | ネクスティ |
|-------------|-----------|
| ホワイトグレイン | ホワイトグレイン |
| ナチュラルグレイン | ナチュラルグレイン |
| ライトグレイン | ライトグレイン |
| ウォールナット | ウォールナット |
| ダークマホガニー | ダークマホガニー |

ポール断面図 (単位: mm)

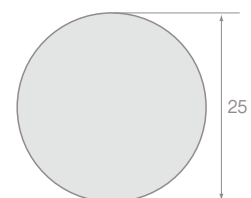

Cキャップ

Dキャップ

ホワイトグレイン



ホワイトグレイン



ナチュラルグレイン



ナチュラルグレイン



ライトグレイン



ライトグレイン



ウォールナット



ウォールナット



ダークマホガニー



ダークマホガニー



※天然木を使用しているため、各部品の色が多少異なる場合があります。

コーディネートアクセサリー



ホワイトグレイン



ナチュラルグレイン



ライトグレイン



ウォールナット



ダークマホガニー



アイボリー

ブラウン

ブラック

ふさかけレジ奥斯 (1,460円/コ)

詳細 P.274

タッセルJC75 (6,400円/本)

詳細 P.300

NEW
モノ16

NEW
グレイス
プライト16

ノルティ25

ウッティ
レジ奥斯25

ウッティ28

ラグレス33

ローレット
木目25

グレイス
ノーヴァ19

グレイス
フィーノ19

ヴィンクス22

ヴィンクス
シェルフ

NEW
ルブラン22

クラスト19

コルーナII

コルティナ

フィット
アーキ

レガート
シリーズ特長

レガート
グラン

NEW
レガート
スクエア

NEW
レガート
プリモ

NEW
レガート

施工性を考慮したブラケットを採用

■縦2本止めの場合

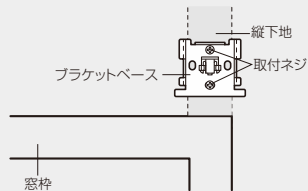

■横2本止めの場合

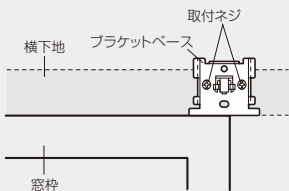

ワンタッチブラケットを採用



ブラケットはワンタッチ方式を採用しています。

※取付けプレートにブラケット本体を「カチッと音がするまで引っ掛けて確実に固定してください。

コンパクトキャップであらゆる場所へ施工可能



コンパクトなDキャップなら、袖壁が小さい窓や、エアコンの設置場所にも取付けが可能。

快適なカーテン操作を実現



■リングランナー

ヒートン部分が自由に回転するので、カーテンのヒダを正面に向けてきれいに納めることができます。

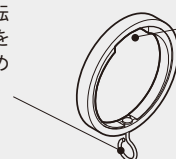

特殊形状のインナーリングでリングが乱れず正面を向いて並びます。

■エンドリングランナー

リングランナーの脱落を防止。



限りある天然資材を大切に



フィンガージョイントの部分が若干見えることがあります。



ポールやキャップ等には、天然木のムダを極力少なくするために、集成材を使用しています。貼り合わせ部分については目立たないように配慮していますが、接合部が若干見えることがあります。採用に当たってはご理解をお願いいたします。

※特に高温多湿の場所（浴室、脱衣室等）で使用しますと、フィンガージョイントの接着強度が落ち、落下する危険性があります。浴室等での使用はお避けください。

ウッディレジオス25の素材「アッシュ」について

モクセイ科の広葉樹で、北米が主な産地です。木肌は白から褐色で粗い木目ですが、表面の加工によって、美しく本格的な木目に仕上がります。重さ、堅さともに優れていて、家具、内装材の他にバットなどにも使われることで有名です。強く、はっきりした木目のため、スκανジナビアンモダンのイメージのウッディレジオス25に使用しています。木製レールのナチュラルさとメタルのクールさがバランスよく、洗練された印象を与えるレールです。

価格

シングルセット

ウッディレジオス25 シングル

箱詰数量/1セット 単位：円(税別)

| サイズ | カラー | Aセット | Bセット | Cセット | 価格 | Dセット | 価格 | セット内容 |
|-------|----------|--------|--------|--------|--------|--------|--------|---|
| | | JANコード | | | | JANコード | | |
| 2.10m | ホワイトグレイ | 628288 | 628448 | 628608 | 23,100 | 628769 | 21,500 | ・ボール2.10m1本 ・リングランナー20コ ・シングルブラケット3コ ・キャップ2コ ・エンドリングランナー2コ ・取付ネジ |
| | ナチュラルグレイ | 628325 | 628486 | 628646 | | 628806 | | |
| | ライトグレイ | 757353 | 757391 | 757438 | | 757476 | | |
| | ウォールナット | 628363 | 628523 | 628684 | | 628844 | | |
| | ダークマホガニー | 628400 | 628561 | 628721 | | 628882 | | |
| 3.10m | ホワイトグレイ | 628295 | 628455 | 628615 | 29,300 | 628776 | 27,700 | ・ボール1.55m2本 ・キャップ2コ ・エンドリングランナー2コ ・取付ネジ ・ジョイントネジ1コ ・リングランナー30コ ・シングルブラケット3コ |
| | ナチュラルグレイ | 628332 | 628493 | 628653 | | 628813 | | |
| | ライトグレイ | 757360 | 757407 | 757445 | | 757483 | | |
| | ウォールナット | 628370 | 628530 | 628691 | | 628851 | | |
| | ダークマホガニー | 628417 | 628578 | 628738 | | 628899 | | |

ネクスティダブルセット

ウッディレジオス25 ネクスティダブル

箱詰数量/1セット 単位：円(税別)

| サイズ | カラー | Aセット | Bセット | Cセット | 価格 | Dセット | 価格 | セット内容 |
|-------|----------|--------|--------|--------|--------|--------|--------|---|
| | | JANコード | | | | JANコード | | |
| 2.10m | ホワイトグレイ | 628301 | 628462 | 628622 | 27,800 | 628783 | 26,200 | ・ボール2.10m1本 ・リングランナー20コ ・Nダブルブラケット3コ ・ネクスティキャップストップ2コ ・ネクスティマグネットランナー1組 ・キャップ2コ ・エンドリングランナー2コ ・ネクスティレール2.00m1本 ・ネクスティランナー18コ ・取付ネジ |
| | ナチュラルグレイ | 628349 | 628509 | 628660 | | 628820 | | |
| | ライトグレイ | 757377 | 757414 | 757452 | | 757490 | | |
| | ウォールナット | 628387 | 628547 | 628707 | | 628868 | | |
| | ダークマホガニー | 628424 | 628585 | 628745 | | 628905 | | |
| 3.10m | ホワイトグレイ | 628318 | 628479 | 628639 | 36,000 | 628790 | 34,400 | ・ボール1.55m2本 ・キャップ2コ ・エンドリングランナー2コ ・ネクスティレール1.50m2本 ・ネクスティジョイント1コ ・ネクスティ用ジョイントカバー1枚 ・ネクスティランナー28コ ・ネクスティシングルブラケット2コ ・ジョイントネジ1コ ・リングランナー30コ ・Nダブルブラケット3コ ・ネクスティジョイント1コ ・ネクスティキャップストップ2コ ・ネクスティマグネットランナー1組 ・取付ネジ |
| | ナチュラルグレイ | 628356 | 628516 | 628677 | | 628837 | | |
| | ライトグレイ | 757384 | 757421 | 757469 | | 757506 | | |
| | ウォールナット | 628394 | 628554 | 628714 | | 628875 | | |
| | ダークマホガニー | 628431 | 628592 | 628752 | | 628912 | | |

※ダブルセットのネクスティレール・部品カラーは同色となります。
 ※取付ネジは装飾レールのブラケット用にナベφ3.5×35、機能性レールのブラケット用にナベφ3.5×25が付属しています。

NEW
モノ16

NEW
グレイス
ブライト16

ノルティ25

ウッディ
レジオス25

ウッティ28

ラグレス33

ローレット
木目25

グレイス
ノーヴァ19

グレイス
フィノ19

ヴィンクス22

ヴィンクス
シェルフ

NEW
ルブラン22

クラスト19

コルーナII

コルティナ

フィット
アーキ

レガート
シリーズ特長

レガート
グラン

NEW
レガート
スクエア

NEW
レガート
プリモ

NEW
レガート

ウッディレジオス25

レール **カット** レールカットにつきましては P.591 をご覧ください。

価格

ウッディレジオス25 ポール

単位：円(税別)

| サイズ カラー | 1.20m | | 2.10m | | 3.10m (1.55m×2本) | |
|------------|--------|--------------|--------|--------------|------------------|--------------|
| | JANコード | 価格 | JANコード | 価格 | JANコード | 価格 |
| ホワイトグレイ | 629094 | 2,600 | 629100 | 4,000 | 629117 | 6,600 |
| ナチュラルグレイ | 629124 | | 629131 | | 629148 | |
| ライトグレイ | 754376 | | 754383 | | 754390 | |
| ウォールナット | 629155 | | 629162 | | 629179 | |
| ダークマホガニー | 629186 | | 629193 | | 629209 | |

ウッディレジオス25 部品

単位：円(税別)

| 商品名 | カラー | JANコード | 単価 | 箱詰数量 | 箱詰価格 |
|--|--|--|--------------|-------------|--------------|
| リングランナー (整列リングランナー) 内径37mm 外径42mm | パールベージュ | 628929 | 1,800 | 1袋 (5コ入) | 1,800 |
| エンドリングランナー (ストップ機構付リングランナー) | パールベージュ | 628936 | 770 | 1組 (2コ入) | 770 |
| シングルブラケット | パールベージュ | 628943 | 2,500 | 1コ | 2,500 |
| Nダブルブラケット | パールベージュ | 628950 | 2,900 | 1コ | 2,900 |
| キャップA | ホワイトグレイ ナチュラルグレイ ライトグレイ ウォールナット ダークマホガニー | 628967 628974 754406 628981 628998 | 1,800 | 1コ | 1,800 |
| キャップB | ホワイトグレイ ナチュラルグレイ ライトグレイ ウォールナット ダークマホガニー | 629001 629018 754413 629025 629032 | 1,800 | 1コ | 1,800 |
| キャップC | ホワイトグレイ ナチュラルグレイ ライトグレイ ウォールナット ダークマホガニー | 629049 629056 754420 629063 629070 | 1,800 | 1コ | 1,800 |
| キャップD | パールベージュ | 629087 | 1,000 | 1コ | 1,000 |
| その他の部品 ジョイントネジ (1本入) φ5 タッピングネジ | - | 207506 | 770 | 1本 | 770 |

製品と仕上げ

| 部品名 | 素材 | 仕上げ |
|------------|---------------------|--|
| ポール | 天然木 | ホワイトグレイ/ナチュラルグレイ/ライトグレイ/ウォールナット/ダークマホガニー |
| キャップ | 天然木、亜鉛ダイカスト | ホワイトグレイ/ナチュラルグレイ/ライトグレイ/ウォールナット/ダークマホガニー |
| リングランナー | 真鍮、ポリアセタール樹脂、ステンレス | パールベージュ |
| エンドリングランナー | 真鍮、ポリカーボネート樹脂、ステンレス | パールベージュ |
| ブラケット | 亜鉛ダイカスト | パールベージュ |

ブラケット取付間隔とカーテン許容荷重

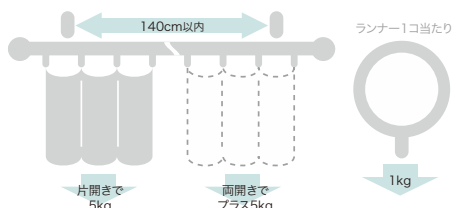

取付寸法図／キャップ寸法図 (単位：mm) ※ドレープ・レース側ともにAフック仕様となります。

● 正面付
〈縦2本止めの場合〉

シングルブラケット付 (ブラケット幅=50mm)

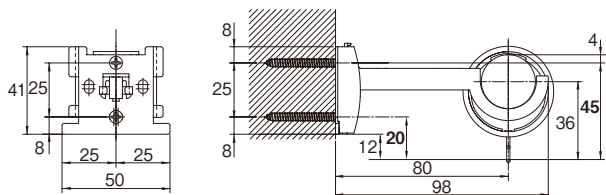

〈横2本止めの場合〉

シングルブラケット付 (ブラケット幅=50mm)

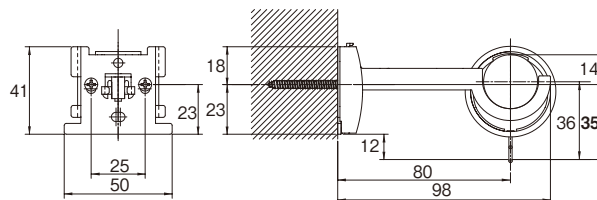

リングランナー内径37mm/外径42mm

Nダブルブラケット付 (ブラケット幅=50mm)

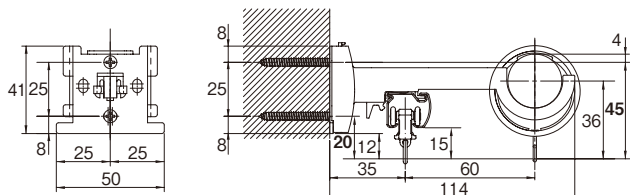

Nダブルブラケット付 (ブラケット幅=50mm)

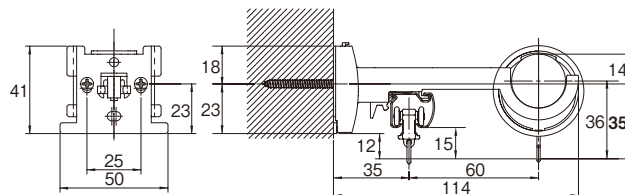

● ブラケット

平面図

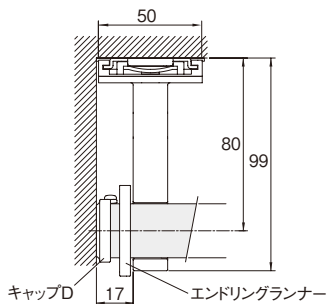

正面図

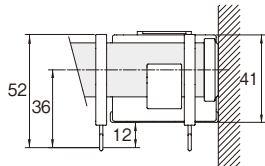

※片壁面の入隅部分に正面付した場合の取付け寸法図です。
壁面にブラケットを寄せて取付け、キャップDとリングランナーを
セットしてください。
カーテンの光漏れを抑えてスッキリと納めることができます。

● キャップ

キャップA

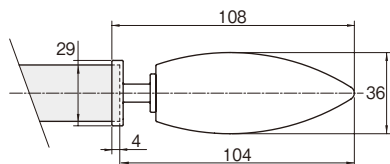

キャップB

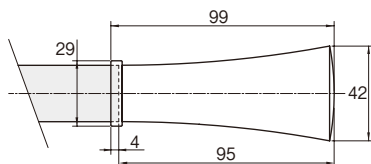

キャップC

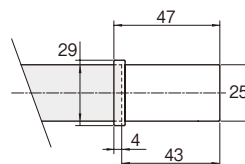

キャップD

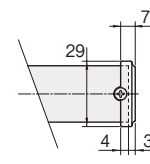

NEW
モノ16

NEW
グレイス
ブライト16

ノルティ25

ウッティ
レジオス25

ウッティ28

ラグレス33

ローレット
木目25

グレイス
ノーヴァ19

グレイス
フィーノ19

ヴィンクス22

ヴィンクス
シェルフ

NEW
ルブラン22

クラスト19

コルーナII

コルティナ

フィット
アーキ

レガート
シリーズ特長

レガート
グラン

NEW
レガート
スクエア

NEW
レガート
プリモ

NEW
レガート

ウッディ 28

レール **カット** レールカットにつきましては P.591 をご覧ください。

環境共生商品 **集成材** 使用商品

木の温もりを感じる定番ウッドレール



参考見積例 2.10m基準

単位:円(税別)

| キャップ | カラー | シングル正面付 | エリートダブル正面付 |
|------|-----------|---------|------------|
| B | ホワイトグレイン | | |
| D | ナチュラルグレイン | 16,200 | 20,100 |
| E | ニューライトオーク | | |
| | ライトグレイン | | |
| | ミディアムグレイン | | |
| C | ダークマホガニー | 16,000 | 19,900 |

使用部品 シングル付 :ウッディ28シングルセットと同じです。
エリートダブル付:ウッディ28エリートダブルセットと同じです。

カラーラインナップ





NEW
モノ16

NEW
グレイス
ブライト16

ノルティ25

ウッティ
レジオス25

ウッティ28

ラグレス33

ローレット
木目25

グレイス
ノーヴァ19

グレイス
フィーノ19

ヴィンクス22

ヴィンクス
シェルフ

NEW
ルブラン22

クラスト19

コルーナII

コルティナ

フィット
アーキ

レガート
シリーズ特長

レガート
グラン

NEW
レガート
スクエア

NEW
レガート
プリモ

NEW
レガート

カーテンレール/ミディアムグレイ B キャップ
タッセル/TC75 ブラウン&ベージュ (P.304)

ウッディ28

ラインナップ

Bキャップ

ホワイトグレイン

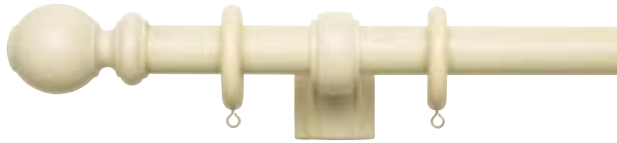

ナチュラルグレイン

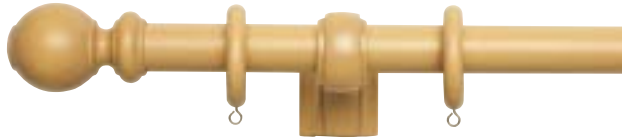

ニューライトオーク



ライトグレイン



ミディアムグレイン

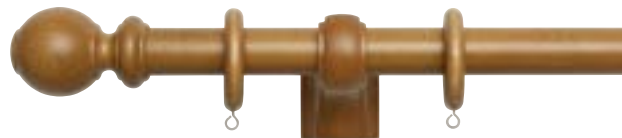

ダークマホガニー



Cキャップ

ホワイトグレイン

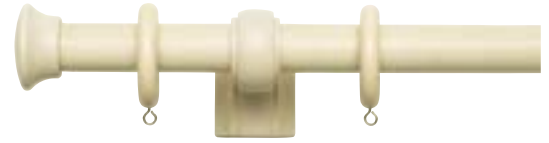

ナチュラルグレイン



ニューライトオーク



ライトグレイン



ミディアムグレイン



ダークマホガニー



エリートダブルセット

ミディアムグレイン エリートダブルBセット



エリートダブルセットカラー対応表

| ウッディ 28 | エリート |
|-----------|-----------|
| ホワイトグレイン | ホワイトグレイン |
| ナチュラルグレイン | ナチュラルグレイン |
| ニューライトオーク | ライトグレイン |
| ライトグレイン | ライトグレイン |
| ミディアムグレイン | マイルドグレイン |
| ダークマホガニー | Nダークマホガニー |

ポール断面図 (単位: mm)

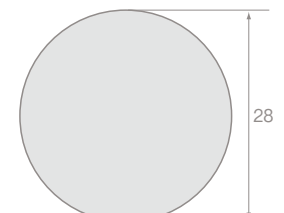

Dキャップ

ホワイトグレイン

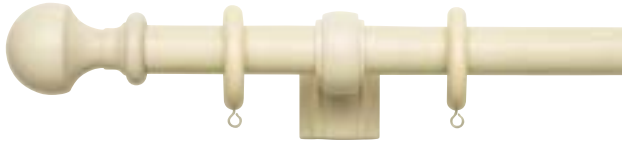

ナチュラルグレイン

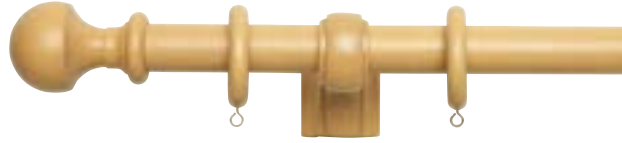

ニューライトオーク

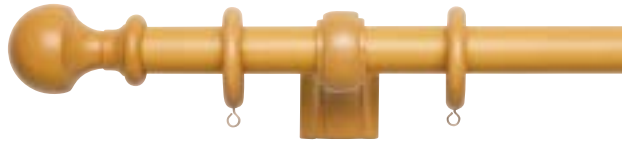

ライトグレイン

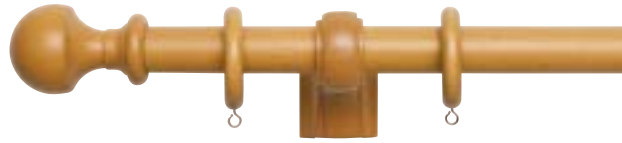

ミディアムグレイン

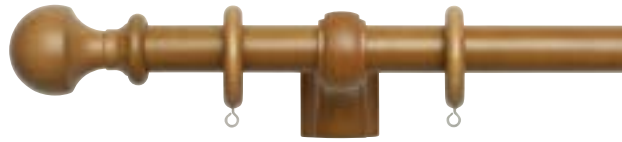

ダークマホガニー



Eキャップ

ホワイトグレイン

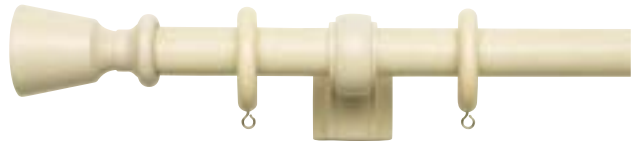

ナチュラルグレイン

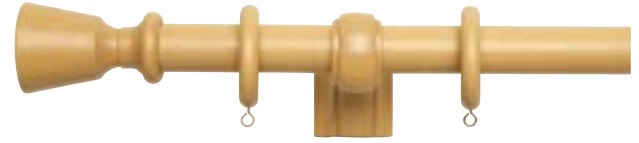

ニューライトオーク

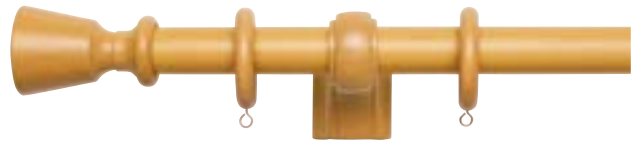

ライトグレイン

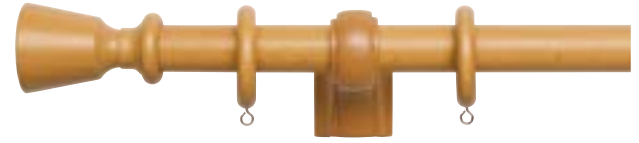

ミディアムグレイン

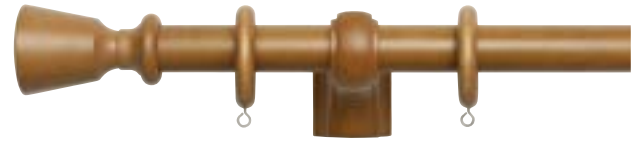

ダークマホガニー



※天然木を使用しているため、各部品の色が多少異なる場合があります。

コーディネートアクセサリ



ホワイト



ナチュラルグレイン



ライトオーク



ライトグレイン



ミディアムグレイン



ダークマホガニー



ホワイト

ふさかけウッドA **詳細** P.273
(1,600円/コ)

タッセル DS70 **詳細** P.303
(6,100円/本)

NEW
モノ16

NEW
グレイス
ブライト16

ノルティ25

ウッディ
レジオス25

ウッティ28

ラGRESS33

ローレット
木目25

グレイス
ノーヴァ19

グレイス
フィーノ19

ヴィンクス22

ヴィンクス
シェルフ

NEW
ルブラン22

クラスト19

コルーナII

コルティナ

フィット
アーキ

レガート
シリーズ特長

レガート
グラン

NEW
レガート
スクエア

NEW
レガート
プリモ

NEW
レガート

ウッディ 28の素材「ビーチ」について

ブナ科の広葉樹で北米、ヨーロッパが主な産地です。やや赤みがかった木肌で、木目は細かくまっすぐで、飽きのこないものです。計画的に育成伐採されており、森林資源への配慮も行き届いた材料です。家具、ドア、床材などの他に、無味無臭のため食器に多用されます。身の回りでよく見かける材質です。家具、床材などと合わせやすいシンプルな木目のため、「ウッディ 28」「レガート」等幅広くお使いいただける製品に使用しています。

限りある天然資材を大切に



フィンガージョイント



木材の貼り合わせ



ポールやキャップなどには、天然木のムダを極力少なくするために、集成材を使用しています。貼り合わせ部分については目立たないように配慮していますが、接合部が若干見えることがあります。採用にあたってはご理解をお願いいたします。

※特に高温多湿の場所(浴室、脱衣室等)で使用しますと、フィンガージョイントの接着強度が落ち、落下する危険性があります。浴室等での使用はお避けください。

施工性を考慮したブラケットを採用

■ワンタッチブラケット



ブラケットはワンタッチ方式を採用しています。固定ネジを使用しない方式ですので、取付けも簡単です。※取付プレートにブラケット本体を「カチッ」と音がするまで引っ掛けて確実に固定してください。

■縦2本止めの場合

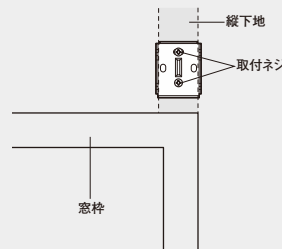

■横2本止めの場合

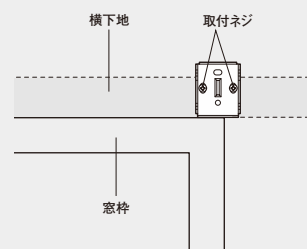

■Eダブルブラケット

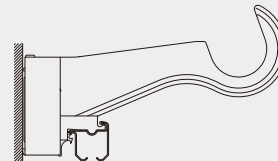

エリートダブルセットの際に使用するEダブルブラケットは、エリート用のブラケットが一体になっています。

ジョイント仕様

ジョイントボルト

3.10m (1.55m×2本) ポールをジョイントする場合



3.10m (1.55m×2本) ポールの片端には埋め込みナットが埋め込まれています。付属のジョイントボルトで接続してください。

ジョイントネジ

1.20mポール、2.10mポール同士をジョイントする場合



1.20mポールと2.10mポールの端部には埋め込みナットは埋め込まれていません。ジョイントネジ(別売り)で接続してください。

価格

シングルセット

ウッディ28 シングル

箱詰数量/1セット 単位：円(税別)

| サイズ | カラー | Bセット | Dセット | Eセット | 価格 | セット内容 |
|-------|-----------|--------|--------|--------|--------|---|
| | | JANコード | | | | |
| 2.10m | ホワイトグレイ | 626406 | 626659 | 626895 | 16,200 | <ul style="list-style-type: none"> ポール2.10m1本 キャップ2コ リングランナー24コ シングルブラケット2コ 取付ネジ |
| | ナチュラルグレイ | 626444 | 626697 | 626932 | | |
| | ニューライトオーク | 626482 | 626734 | 626970 | | |
| | ライトグレイ | 626529 | 626772 | 627014 | | |
| | ミディアムグレイ | 626567 | 626819 | 627052 | | |
| | ダークマホガニー | 626604 | 626857 | 627090 | | |
| 3.10m | ホワイトグレイ | 626413 | 626666 | 626901 | 23,800 | <ul style="list-style-type: none"> ポール1.55m2本 キャップ2コ リングランナー36コ シングルブラケット2コ ジョイントボルト1コ 中間サポート1コ 取付ネジ |
| | ナチュラルグレイ | 626451 | 626703 | 626949 | | |
| | ニューライトオーク | 626499 | 626741 | 626987 | | |
| | ライトグレイ | 626536 | 626789 | 627021 | | |
| | ミディアムグレイ | 626574 | 626826 | 627069 | | |
| | ダークマホガニー | 626611 | 626864 | 627106 | | |

ウッディ28 シングル

箱詰数量/1セット 単位：円(税別)

| サイズ | カラー | Cセット | 価格 | セット内容 |
|-------|-----------|--------|--------|---|
| | | JANコード | | |
| 2.10m | ホワイトグレイ | 627137 | 16,000 | <ul style="list-style-type: none"> ポール2.10m1本 キャップ2コ リングランナー24コ シングルブラケット2コ 取付ネジ |
| | ナチュラルグレイ | 627175 | | |
| | ニューライトオーク | 627212 | | |
| | ライトグレイ | 627250 | | |
| | ミディアムグレイ | 627298 | | |
| | ダークマホガニー | 627335 | | |
| 3.10m | ホワイトグレイ | 627144 | 23,600 | <ul style="list-style-type: none"> ポール1.55m2本 キャップ2コ リングランナー36コ シングルブラケット2コ ジョイントボルト1コ 中間サポート1コ 取付ネジ |
| | ナチュラルグレイ | 627182 | | |
| | ニューライトオーク | 627229 | | |
| | ライトグレイ | 627267 | | |
| | ミディアムグレイ | 627304 | | |
| | ダークマホガニー | 627359 | | |

エリートダブルセット

ウッディ28 エリートダブル

箱詰数量/1セット 単位：円(税別)

| サイズ | カラー | Bセット | Dセット | Eセット | 価格 | セット内容 |
|-------|-----------|--------|--------|--------|--------|--|
| | | JANコード | | | | |
| 2.10m | ホワイトグレイ | 626420 | 626673 | 626918 | 20,100 | <ul style="list-style-type: none"> ポール2.10m1本 キャップ2コ リングランナー24コ Eダブルブラケット2コ エリートレール2.00m1本 エリートキャップストップ2コ エリートランナー18コ エリートマグネットランナー1組 エリートシングルブラケット1コ 取付ネジ |
| | ナチュラルグレイ | 626468 | 626710 | 626956 | | |
| | ニューライトオーク | 626505 | 626758 | 626994 | | |
| | ライトグレイ | 626543 | 626796 | 627038 | | |
| | ミディアムグレイ | 626581 | 626833 | 627076 | | |
| | ダークマホガニー | 626628 | 626871 | 627113 | | |
| 3.10m | ホワイトグレイ | 626437 | 626680 | 626925 | 29,600 | <ul style="list-style-type: none"> ポール1.55m2本 キャップ2コ リングランナー36コ Eダブルブラケット2コ Eダブル中間サポート1コ ジョイントボルト1コ エリートレール1.50m2本 エリートジョイント1コ エリートキャップストップ2コ エリートランナー28コ エリートマグネットランナー1組 エリートシングルブラケット2コ 取付ネジ エリート用ジョイントカバー1枚 |
| | ナチュラルグレイ | 626475 | 626727 | 626963 | | |
| | ニューライトオーク | 626512 | 626765 | 627007 | | |
| | ライトグレイ | 626550 | 626802 | 627045 | | |
| | ミディアムグレイ | 626598 | 626840 | 627083 | | |
| | ダークマホガニー | 626642 | 626888 | 627120 | | |

ウッディ28 エリートダブル

箱詰数量/1セット 単位：円(税別)

| サイズ | カラー | Cセット | 価格 | セット内容 |
|-------|-----------|--------|--------|--|
| | | JANコード | | |
| 2.10m | ホワイトグレイ | 627151 | 19,900 | <ul style="list-style-type: none"> ポール2.10m1本 キャップ2コ リングランナー24コ Eダブルブラケット2コ エリートレール2.00m1本 エリートキャップストップ2コ エリートランナー18コ エリートマグネットランナー1組 エリートシングルブラケット1コ 取付ネジ |
| | ナチュラルグレイ | 627199 | | |
| | ニューライトオーク | 627236 | | |
| | ライトグレイ | 627274 | | |
| | ミディアムグレイ | 627311 | | |
| | ダークマホガニー | 627366 | | |
| 3.10m | ホワイトグレイ | 627168 | 29,400 | <ul style="list-style-type: none"> ポール1.55m2本 キャップ2コ リングランナー36コ Eダブルブラケット2コ Eダブル中間サポート1コ ジョイントボルト1コ エリートレール1.50m2本 エリートジョイント1コ エリートキャップストップ2コ エリートランナー28コ エリートマグネットランナー1組 エリートシングルブラケット2コ 取付ネジ エリート用ジョイントカバー1枚 |
| | ナチュラルグレイ | 627205 | | |
| | ニューライトオーク | 627243 | | |
| | ライトグレイ | 627281 | | |
| | ミディアムグレイ | 627328 | | |
| | ダークマホガニー | 627373 | | |

※エリートレールは、ニューライトオークの場合ライトグレイ、ミディアムグレイの場合マイルドグレイ、ダークマホガニーの場合Nダークマホガニーとなります。

※取付ネジは装飾レールのブラケット用にナベφ3.5×35、機能性レールのブラケット用にナベφ3.5×25が付属しています。

NEW モノ16

NEW グレイス プライ16

ノルティ25

ウッディ レジオス25

ウッディ28

ラGRESS33

ローレル 木目25

グレイス ノーヴァ19

グレイス フィーノ19

ヴィンクス22

ヴィンクス シェルフ

NEW ルプラン22

クラスト19

コーナーII

コルティナ

フィット アーキ

レガート シリーズ特長

レガート グラン

NEW レガート スクエア

NEW レガート プリモ

NEW レガート

ウッディ28

レール カット レールカットにつきましては P.591 をご覧ください。

価格

ウッディ28 ポール

単位：円(税別)



| サイズ カラー | 1.20m | | 2.10m | | 3.10m(1.55m×2本) | |
|------------|--------|--------------|--------|--------------|-----------------|--------------|
| | JANコード | 価格 | JANコード | 価格 | JANコード | 価格 |
| ホワイトグレイ | 628103 | 2,900 | 628110 | 4,600 | 628127 | 7,400 |
| ナチュラルグレイ | 628134 | | 628141 | | 628158 | |
| ニューライトオーク | 628165 | | 628172 | | 628189 | |
| ライトグレイ | 628196 | | 628202 | | 628219 | |
| ミディアムグレイ | 628226 | | 628233 | | 628240 | |
| ダークマホガニー | 628257 | | 628264 | | 628271 | |

※3.10mはジョイントボルト仕様となります。

ウッディ28 部品

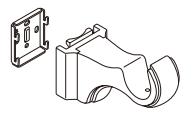
単位：円(税別)

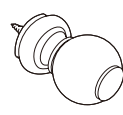
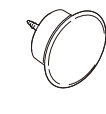
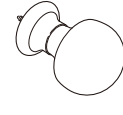
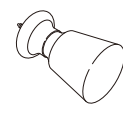
| 商品名 | カラー | JANコード | 単価 | 箱詰数量 | 箱詰価格 |
|---|-----------|--------|--------------|-------------|--------------|
| ランナー  | ホワイトグレイ | 627380 | 1,700 | 1袋 (6コ入) | 1,700 |
| | ナチュラルグレイ | 627397 | | | |
| | ニューライトオーク | 627403 | | | |
| | ライトグレイ | 627410 | | | |
| | ミディアムグレイ | 627427 | | | |
| | ダークマホガニー | 627434 | | | |
| 内径38mm 外径59mm | | | | | |
| シングルブラケット  | ホワイトグレイ | 627687 | 1,500 | 1コ | 1,500 |
| | ナチュラルグレイ | 627694 | | | |
| | ニューライトオーク | 627700 | | | |
| | ライトグレイ | 627717 | | | |
| | ミディアムグレイ | 627724 | | | |
| | ダークマホガニー | 627731 | | | |
| 中間サポート  | ホワイトグレイ | 627809 | 1,400 | 1コ | 1,400 |
| | ナチュラルグレイ | 627816 | | | |
| | ニューライトオーク | 627823 | | | |
| | ライトグレイ | 627830 | | | |
| | ミディアムグレイ | 627847 | | | |
| | ダークマホガニー | 627854 | | | |
| エキストラシングルブラケット  | ホワイトグレイ | 665160 | 1,500 | 1コ | 1,500 |
| | ナチュラルグレイ | 665177 | | | |
| | ニューライトオーク | 665184 | | | |
| | ライトグレイ | 665191 | | | |
| | ミディアムグレイ | 665207 | | | |
| | ダークマホガニー | 665214 | | | |
| エキストラ中間サポート  | ホワイトグレイ | 665221 | 1,400 | 1コ | 1,400 |
| | ナチュラルグレイ | 665238 | | | |
| | ニューライトオーク | 665245 | | | |
| | ライトグレイ | 665252 | | | |
| | ミディアムグレイ | 665269 | | | |
| | ダークマホガニー | 665276 | | | |
| Eダブルブラケット  | ホワイトグレイ | 627748 | 1,600 | 1コ | 1,600 |
| | ナチュラルグレイ | 627755 | | | |
| | ニューライトオーク | 627762 | | | |
| | ライトグレイ | 627779 | | | |
| | ミディアムグレイ | 627786 | | | |
| | ダークマホガニー | 627793 | | | |
| ※エリートとのダブル付用 ブラケットです。 | | | | | |
| Eダブル中間サポート  | ホワイトグレイ | 627861 | 1,500 | 1コ | 1,500 |
| | ナチュラルグレイ | 627878 | | | |
| | ニューライトオーク | 627885 | | | |
| | ライトグレイ | 627892 | | | |
| | ミディアムグレイ | 627908 | | | |
| | ダークマホガニー | 627915 | | | |

| 商品名 | カラー | JANコード | 単価 | 箱詰数量 | 箱詰価格 |
|--|-----------|--------|------------|------|------------|
| キャップB  | ホワイトグレイ | 627441 | 900 | 1コ | 900 |
| | ナチュラルグレイ | 627458 | | | |
| | ニューライトオーク | 627465 | | | |
| | ライトグレイ | 627472 | | | |
| | ミディアムグレイ | 627489 | | | |
| | ダークマホガニー | 627496 | | | |
| キャップC  | ホワイトグレイ | 627502 | 800 | 1コ | 800 |
| | ナチュラルグレイ | 627519 | | | |
| | ニューライトオーク | 627526 | | | |
| | ライトグレイ | 627533 | | | |
| | ミディアムグレイ | 627540 | | | |
| | ダークマホガニー | 627557 | | | |
| キャップD  | ホワイトグレイ | 627564 | 900 | 1コ | 900 |
| | ナチュラルグレイ | 627571 | | | |
| | ニューライトオーク | 627588 | | | |
| | ライトグレイ | 627595 | | | |
| | ミディアムグレイ | 627601 | | | |
| | ダークマホガニー | 627618 | | | |
| キャップE  | ホワイトグレイ | 627625 | 900 | 1コ | 900 |
| | ナチュラルグレイ | 627632 | | | |
| | ニューライトオーク | 627649 | | | |
| | ライトグレイ | 627656 | | | |
| | ミディアムグレイ | 627663 | | | |
| | ダークマホガニー | 627670 | | | |
| その他の部品 ジョイントネジ φ5 タッピングネジ  | - | 207506 | 770 | 1コ | 770 |

※ジョイントネジは、3.10m(1.55m×2本)ポールには使用できません。1.20mと2.10mポール同士をジョイントする場合にお使いください。詳細はP.78をご確認ください。

製品と仕上げ

| 部品名 | 素材 | 仕上げ |
|-------|-----|---|
| ポール | | |
| ランナー | 天然木 | ホワイトグレイ/ナチュラルグレイ/ ニューライトオーク/ライトグレイ/ ミディアムグレイ/ダークマホガニー |
| キャップ | | |
| ブラケット | | |

ブラケット取付間隔とカーテン許容荷重

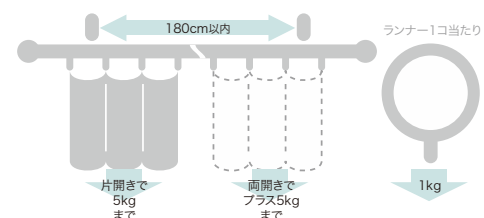

取付寸法図／キャップ寸法図 (単位: mm)

● 正面付
〈縦2本止めの場合〉

シングルブラケット付 (ブラケット幅=50mm)

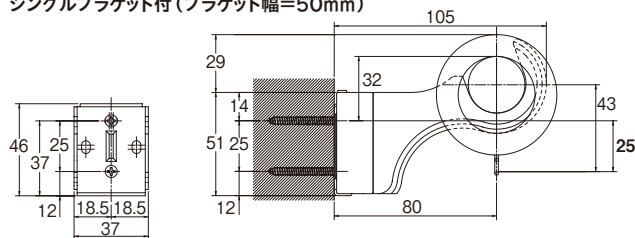

エキストラシングルブラケット付 (ブラケット幅=50mm)

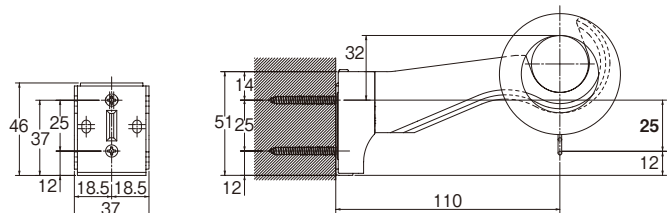

Eダブルブラケット付 (ブラケット幅=50mm)

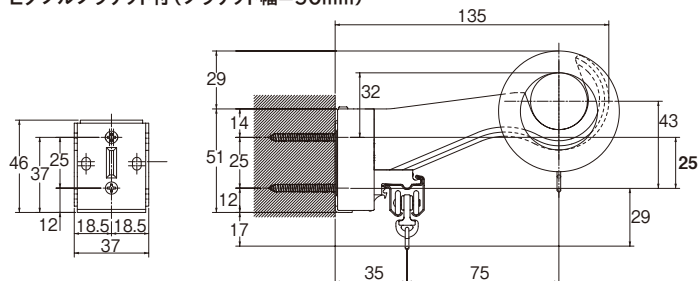

リングランナー内径38mm/外径59mm

〈横2本止めの場合〉

シングルブラケット付 (ブラケット幅=50mm)

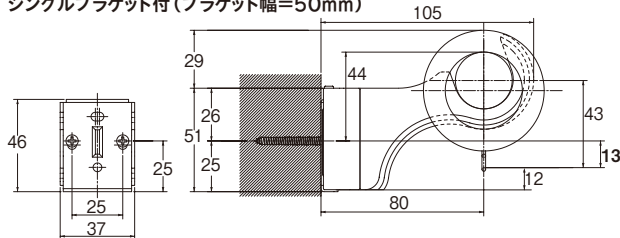

エキストラシングルブラケット付 (ブラケット幅=50mm)

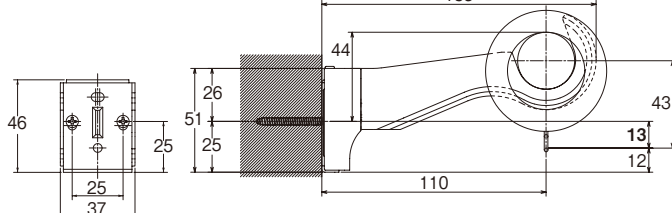

Eダブルブラケット付 (ブラケット幅=50mm)

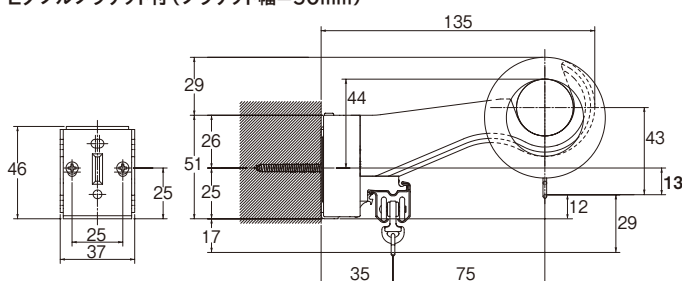

〈天井面の近くに取付ける際の注意点〉

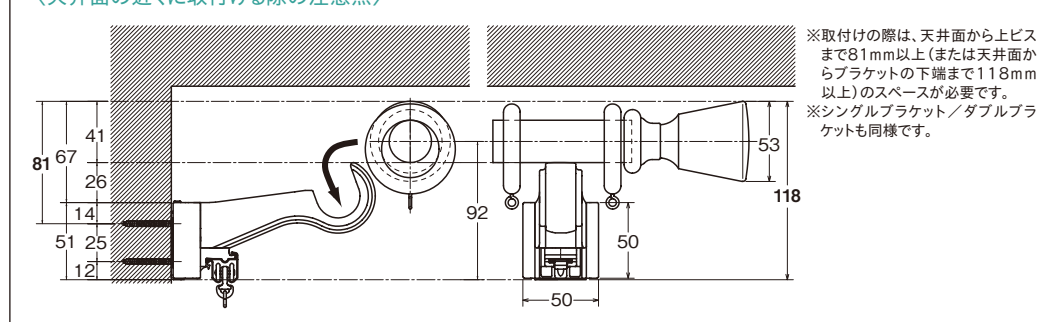

● キャップ

キャップB

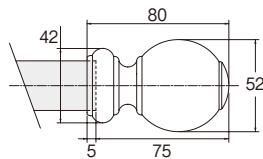

キャップD

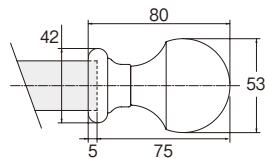

キャップE

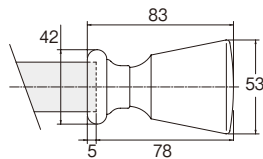

キャップC

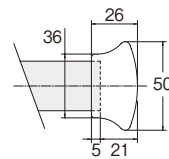

NEW
モノ16

NEW
グレイス
プライト16

ノルティ25

ウッディ
レジオス25

ウッディ28

ラGRESS33

ローレット
木目25

グレイス
ノーヴァ19

グレイス
ファイノ19

ヴィンクス22

ヴィンクス
シェルフ

NEW
ルプラン22

クラスト19

コーナII

コルティナ

フィット
アーキ

レガート
シリーズ特長

レガート
グラン

NEW
レガート
スクエア

NEW
レガート
プリモ

NEW
レガート

ラグレス 33

存在感あるウッドポールで
上質でエレガントな雰囲気

レール **カット** レールカットにつきましては P.591 をご覧ください。

環境共生商品 **集材材** 使用商品



参考見積例 2.10m基準

単位:円(税別)

| キャップ | カラー | シングル正面付 | エリートダブル正面付 |
|------|------------|---------|------------|
| B | ライトオーク | 22,300 | 26,300 |
| D | ミディアムオーク | 25,500 | 29,500 |
| F | ダークオーク | 43,900 | 47,900 |
| H | アンティークホワイト | 21,500 | 25,500 |
| G | アンティークホワイト | 28,200 | 32,200 |

使用部品 シングル付 : ラグレス33シングルセットと同じです。
エリートダブル付: ラグレス33エリートダブルセットと同じです。

カラーラインナップ





タッセル / ES80 ホワイト

NEW
モノ16

NEW
グレイス
ブライト16

ノルディ25

ウッティ
レジオス25

ウッティ28

ラグレス33

ローレット
木目25

グレイス
ノーヴァ19

グレイス
フィーノ19

ヴィンクス22

ヴィンクス
シェルフ

NEW
ルブラン22

クラスト19

コルーナII

コルティナ

フィット
アーキ

レガート
シリーズ特長

レガート
グラン

NEW
レガート
スクエア

NEW
レガート
プリモ

NEW
レガート



カーテンレール / アンティークホワイト G キャップ

ラグレス33

ラインナップ

B キャップ

アンティークホワイト



ライトオーク



ミディアムオーク



ダークオーク



D キャップ

アンティークホワイト



ライトオーク



ミディアムオーク



ダークオーク



エリートダブルセット

ダークオーク エリートダブルBセット



エリートダブルセットカラー対応表

| ラグレス 33 | エリート |
|------------|----------|
| アンティークホワイト | ホワイトグレイ |
| ライトオーク | ライトグレイ |
| ミディアムオーク | マイルドグレイ |
| ダークオーク | Nウォールナット |

ポール断面図 (単位: mm)

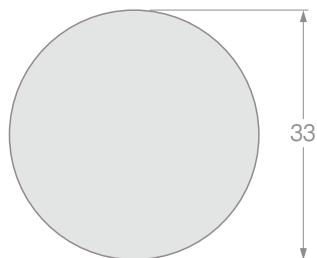

H キャップ

アンティークホワイト



ライトオーク



ミディアムオーク



ダークオーク



F キャップ

アンティークホワイト



ライトオーク



ミディアムオーク



ダークオーク



G キャップ

アンティークホワイト



※天然木を使用しているため、各部品の色が多少異なる場合があります。

コーディネートアクセサリー

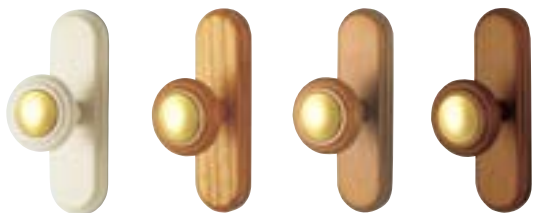

アンティークホワイト ライトオーク ミディアムオーク ダークオーク

ふさかけラグレス B (3,190 円/組 (2 コ入))

[詳細](#) P.270



ベージュ ゴールド セピア ラベンダー ベールピンク オリーブ

タッセル MS75 (4,500 円/本)

[詳細](#) P.309

NEW
モノ16

NEW
グレイス
ブライト16

ノルティ25

ウッティ
レジオス25

ウッティ28

ラグレス33

ローレット
木目25

グレイス
ノーヴァ19

グレイス
フィーノ19

ヴィンクス22

ヴィンクス
シェルフ

NEW
ルブラン22

クラスト19

コーナナII

コルティナ

フィット
アーキ

レガート
シリーズ特長

レガート
グラン

NEW
レガート
スクエア

NEW
レガート
プリモ

NEW
レガート

ラグレス33の素材「アッシュ」について

モクセイ科の広葉樹で、北米が主な産地です。
木肌は白から褐色で粗い木目ですが、表面の加工によって、美しく本格的な木目に仕上がります。重さ、堅さともに優れていて、家具、内装材の他にバットなどにも使われることで有名です。
強く、はっきりした木目のため、オーセンティックなイメージの「ラグレス33」に使用しています。直径33mmの存在感あるボールは、木目を和らげる2重塗装など、他の木製カーテンレールより時間をかけて作られる高級品です。

木目をやわらかく見せる二重塗装仕上げ



アンティークホワイト



ライトオーク



ミディアムオーク



ダークオーク

ボールには、一度ホワイトカラーを下塗りしてから木目カラーを上塗りする2重塗装方法を採用しています。木目をやわらかく見せる効果があり、木の持つ優しくあたたかい風合いが感じられます。
さらにアンティークホワイトは、ボールの加工と2色の塗料で風格のある仕上げです。

限りある天然資材を大切に

ボールやキャップなどには、天然木のムダを極力少なくするために、集成材を使用しています。貼り合わせ部分については目立たないように配慮していますが、接合部が若干見えることがあります。採用に当たってはご理解をお願いいたします。

※特に高温多湿の場所(浴室、脱衣室等)で使用しますと、フィンガージョイントの接着強度が落ち、落下する危険性があります。浴室等での使用はお避けください。



〈ボール〉



フィンガージョイントの部分が若干見えることがあります。

〈キャップ〉

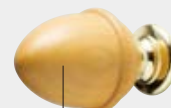

2枚の木材の貼り合わせ部分が若干見えることがあります。

ワンタッチブラケットを採用



ブラケットはワンタッチ方式を採用しています。固定ネジを使用しない方式ですので、取付けも簡単です。取付けプレートにブラケット本体を「カチッ」と音がするまで引っ掛けて確実に固定してください。

ジョイント仕様

ジョイントボルト

3.10m (1.55m×2本) ボールをジョイントする場合



3.10m (1.55m×2本) ボールの片端には埋め込みナットが埋め込まれています。付属のジョイントボルトで接続してください。

ジョイントネジ

1.20mボール、2.10mボール同士をジョイントする場合



1.20mボールと2.10mボールの端部には埋め込みナットは埋め込まれていません。ジョイントネジ(別売り)で接続してください。

ダブル付の場合

エリートレールの長さをラグレス33のブラケット間隔に揃えるとカーテンの仕上がり美しく見えます。

「ダブル付」取付けの際のご注意

以下の手順でプレートを固定してください。

- ①取付けプレートの上側にあるネジ穴を使い、取付けプレートをネジで固定してください。
- ②取付けプレートの下部にエリートシングルブラケットを差し込んでください。
- ③取付けプレートの最下部にあるU字溝とエリートシングルブラケットのネジ穴を合わせ、ネジと一緒に固定してください。

シングル付の場合

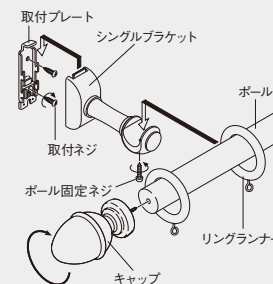
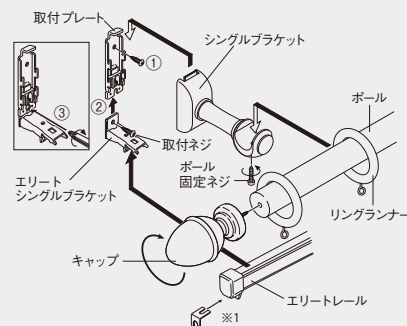

※リングランナー、キャップをセットしたボールをブラケットに乗せ、ボール上部を手で軽く押さえながら、ボール固定ネジで固定してください。

※1 リターンを付ける場合には、「キャップ一体型リターン金具」を別途お買い求めください。











| キャップ一体型リターン金具 (1コ入) | | | | | 単位:円(税別) |
|---------------------|--------|-----|------|------|----------|
| カラー | JANコード | 単価 | 箱詰数量 | 箱詰価格 | |
| 共通 | 786919 | 110 | 1コ | 110 | |

価格

シングルセット









ラグレス33 シングル Bセット

箱詰数量/1セット 単位：円(税別)

| サイズ | カラー | Bセット  | | セット内容 |
|-------|--|--|--------|--|
| | | JANコード | 価格 | |
| 2.10m | アンティークホワイト  | 564579 | 23,600 | ・ポール2.10m1本 ・シングルブラケット(プレート付)2コ ・キャップ2コ ・取付ネジ ・リングランナー24コ |
| | ライトオーク  | 564586 | | |
| | ミディアムオーク  | 564593 | 22,300 | |
| | ダークオーク  | 564609 | | |
| 3.10m | アンティークホワイト  | 564616 | 34,400 | ・ポール1.55m2本 ・シングルブラケット(プレート付)2コ ・取付ネジ ・キャップ2コ ・中間サポート(プレート付)1コ ・リングランナー36コ ・ジョイントボルト1コ |
| | ライトオーク  | 564623 | | |
| | ミディアムオーク  | 564630 | 32,300 | |
| | ダークオーク  | 564647 | | |









ラグレス33 シングル Dセット

箱詰数量/1セット 単位：円(税別)

| サイズ | カラー | Dセット  | | セット内容 |
|-------|--|--|--------|--|
| | | JANコード | 価格 | |
| 2.10m | アンティークホワイト  | 543918 | 27,200 | ・ポール2.10m1本 ・シングルブラケット(プレート付)2コ ・キャップ2コ ・取付ネジ ・リングランナー24コ |
| | ライトオーク  | 473406 | | |
| | ミディアムオーク  | 473420 | 25,500 | |
| | ダークオーク  | 473444 | | |
| 3.10m | アンティークホワイト  | 543925 | 38,000 | ・ポール1.55m2本 ・シングルブラケット(プレート付)2コ ・取付ネジ ・キャップ2コ ・中間サポート(プレート付)1コ ・リングランナー36コ ・ジョイントボルト1コ |
| | ライトオーク  | 473413 | | |
| | ミディアムオーク  | 473437 | 35,500 | |
| | ダークオーク  | 473451 | | |



ラグレス33 シングル Fセット

箱詰数量/1セット 単位：円(税別)

| サイズ | カラー | Fセット  | | セット内容 |
|-------|--|---|--------|--|
| | | JANコード | 価格 | |
| 2.10m | アンティークホワイト  | 543932 | 44,600 | ・ポール2.10m1本 ・シングルブラケット(プレート付)2コ ・キャップ2コ ・取付ネジ ・リングランナー24コ |
| | ライトオーク  | 473529 | | |
| | ミディアムオーク  | 473543 | 43,900 | |
| | ダークオーク  | 473574 | | |
| 3.10m | アンティークホワイト  | 543949 | 62,000 | ・ポール1.55m2本 ・シングルブラケット(プレート付)2コ ・取付ネジ ・キャップ2コ ・中間サポート(プレート付)1コ ・リングランナー36コ ・ジョイントボルト1コ |
| | ライトオーク  | 473536 | | |
| | ミディアムオーク  | 473567 | 60,700 | |
| | ダークオーク  | 473581 | | |







ラグレス33 シングル Gセット

箱詰数量/1セット 単位：円(税別)

| サイズ | カラー | Gセット  | | セット内容 |
|-------|--|--|--------|--|
| | | JANコード | 価格 | |
| 2.10m | アンティークホワイト  | 543956 | 28,200 | ・ポール2.10m1本 ・シングルブラケット(プレート付)2コ ・キャップ2コ ・取付ネジ ・リングランナー24コ |
| 3.10m | アンティークホワイト  | 543963 | 39,000 | ・ポール1.55m2本 ・シングルブラケット(プレート付)2コ ・取付ネジ ・キャップ2コ ・中間サポート(プレート付)1コ ・リングランナー36コ ・ジョイントボルト1コ |

ラグレス33 シングル Hセット

箱詰数量/1セット 単位：円(税別)

| サイズ | カラー | Hセット  | | セット内容 |
|-------|--|--|--------|--|
| | | JANコード | 価格 | |
| 2.10m | アンティークホワイト  | 543833 | 23,200 | ・ポール2.10m1本 ・シングルブラケット(プレート付)2コ ・キャップ2コ ・取付ネジ ・リングランナー24コ |
| | ライトオーク  | 543857 | | |
| | ミディアムオーク  | 543871 | 21,500 | |
| | ダークオーク  | 543895 | | |
| 3.10m | アンティークホワイト  | 543840 | 34,000 | ・ポール1.55m2本 ・シングルブラケット(プレート付)2コ ・取付ネジ ・キャップ2コ ・中間サポート(プレート付)1コ ・リングランナー36コ ・ジョイントボルト1コ |
| | ライトオーク  | 543864 | | |
| | ミディアムオーク  | 543888 | 31,500 | |
| | ダークオーク  | 543901 | | |

※取付ネジは装飾レールのブラケット用にナベφ4.0×35、機能性レールのブラケット用にナベφ3.5×25が付属しています。

NEW
モノ16NEW
グレイス
ブライト16

ノルティ25

ウッティ
レジオス25

ウッティ28

ラグレス33

ローレット
木目25グレイス
ノーヴァ19グレイス
フィーノ19

ヴィンクス22

ヴィンクス
シェルフNEW
ルブラン22

クラスト19

コルーナII

コルティナ









フィット
アーキレガート
シリーズ特長レガート
グランNEW
レガート
スクエアNEW
レガート
プリモNEW
レガート

価格

エリートダブルセット









ラグレス33 エリートダブルBセット

箱詰数量/1セット 単位：円(税別)

| サイズ | カラー | Bセット  | | セット内容 |
|-------|--|--|---------------|--|
| | | JANコード | 価格 | |
| 2.10m | アンティークホワイト  | 564654 | 27,600 | ・ポール2.10m1本 ・シングルブラケット(プレート付)2コ ・エリートマグネットランナー1組 ・キャップ2コ ・エリートレール2.00m1本 ・エリートキャップストップ2コ ・リングランナー24コ ・エリートランナー18コ ・エリートブラケット3コ ・取付ネジ |
| | ライトオーク  | 564661 | | |
| | ミディアムオーク  | 564678 | | |
| | ダークオーク  | 564685 | | |
| 3.10m | アンティークホワイト  | 564692 | 40,300 | ・ポール1.55m2本 ・中間サポート(プレート付)1コ ・エリートジョイント1コ ・エリートマグネットランナー1組 ・キャップ2コ ・ジョイントボルト1コ ・エリート用ジョイントカバー1枚 ・エリートキャップストップ2コ ・リングランナー36コ ・ジョイントボルト1コ ・エリート用ジョイントカバー1枚 ・エリートキャップストップ2コ ・シングルブラケット(プレート付)2コ ・エリートレール1.50m2本 ・エリートランナー28コ ・エリートブラケット5コ ・取付ネジ |
| | ライトオーク  | 564708 | | |
| | ミディアムオーク  | 564715 | | |
| | ダークオーク  | 564722 | | |









ラグレス33 エリートダブルDセット

箱詰数量/1セット 単位：円(税別)

| サイズ | カラー | Dセット  | | セット内容 |
|-------|--|--|---------------|--|
| | | JANコード | 価格 | |
| 2.10m | アンティークホワイト  | 544052 | 31,200 | ・ポール2.10m1本 ・シングルブラケット(プレート付)2コ ・エリートマグネットランナー1組 ・キャップ2コ ・エリートレール2.00m1本 ・エリートキャップストップ2コ ・リングランナー24コ ・エリートランナー18コ ・エリートブラケット3コ ・取付ネジ |
| | ライトオーク  | 473772 | | |
| | ミディアムオーク  | 473796 | | |
| | ダークオーク  | 473819 | | |
| 3.10m | アンティークホワイト  | 544069 | 43,900 | ・ポール1.55m2本 ・中間サポート(プレート付)1コ ・エリートジョイント1コ ・エリートマグネットランナー1組 ・キャップ2コ ・ジョイントボルト1コ ・エリート用ジョイントカバー1枚 ・エリートキャップストップ2コ ・リングランナー36コ ・ジョイントボルト1コ ・エリート用ジョイントカバー1枚 ・エリートキャップストップ2コ ・シングルブラケット(プレート付)2コ ・エリートレール1.50m2本 ・エリートランナー28コ ・エリートブラケット5コ ・取付ネジ |
| | ライトオーク  | 473789 | | |
| | ミディアムオーク  | 473802 | | |
| | ダークオーク  | 473826 | | |





ラグレス33 エリートダブルFセット

箱詰数量/1セット 単位：円(税別)

| サイズ | カラー | Fセット  | | セット内容 |
|-------|--|---|---------------|--|
| | | JANコード | 価格 | |
| 2.10m | アンティークホワイト  | 544076 | 48,600 | ・ポール2.10m1本 ・シングルブラケット(プレート付)2コ ・エリートマグネットランナー1組 ・キャップ2コ ・エリートレール2.00m1本 ・エリートキャップストップ2コ ・リングランナー24コ ・エリートランナー18コ ・エリートブラケット3コ ・取付ネジ |
| | ライトオーク  | 473895 | | |
| | ミディアムオーク  | 473918 | | |
| | ダークオーク  | 473932 | | |
| 3.10m | アンティークホワイト  | 544083 | 67,900 | ・ポール1.55m2本 ・中間サポート(プレート付)1コ ・エリートジョイント1コ ・エリートマグネットランナー1組 ・キャップ2コ ・ジョイントボルト1コ ・エリート用ジョイントカバー1枚 ・エリートキャップストップ2コ ・リングランナー36コ ・ジョイントボルト1コ ・エリート用ジョイントカバー1枚 ・エリートキャップストップ2コ ・シングルブラケット(プレート付)2コ ・エリートレール1.50m2本 ・エリートランナー28コ ・エリートブラケット5コ ・取付ネジ |
| | ライトオーク  | 473901 | | |
| | ミディアムオーク  | 473925 | | |
| | ダークオーク  | 473949 | | |









ラグレス33 エリートダブルGセット

箱詰数量/1セット 単位：円(税別)

| サイズ | カラー | Gセット  | | セット内容 |
|-------|--|--|---------------|--|
| | | JANコード | 価格 | |
| 2.10m | アンティークホワイト  | 544090 | 32,200 | ・ポール2.10m1本 ・シングルブラケット(プレート付)2コ ・エリートマグネットランナー1組 ・キャップ2コ ・エリートレール2.00m1本 ・エリートキャップストップ2コ ・リングランナー24コ ・エリートランナー18コ ・エリートブラケット3コ ・取付ネジ |
| | アンティークホワイト  | 544106 | 44,900 | |
| 3.10m | アンティークホワイト  | 544106 | 44,900 | ・ポール1.55m2本 ・中間サポート(プレート付)1コ ・エリートジョイント1コ ・エリートマグネットランナー1組 ・キャップ2コ ・ジョイントボルト1コ ・エリート用ジョイントカバー1枚 ・エリートキャップストップ2コ ・リングランナー36コ ・ジョイントボルト1コ ・エリート用ジョイントカバー1枚 ・エリートキャップストップ2コ ・シングルブラケット(プレート付)2コ ・エリートレール1.50m2本 ・エリートランナー28コ ・エリートブラケット5コ ・取付ネジ |
| | アンティークホワイト  | 544106 | 44,900 | |

ラグレス33 エリートダブルHセット

箱詰数量/1セット 単位：円(税別)

| サイズ | カラー | Hセット  | | セット内容 |
|-------|--|--|---------------|--|
| | | JANコード | 価格 | |
| 2.10m | アンティークホワイト  | 543970 | 27,200 | ・ポール2.10m1本 ・シングルブラケット(プレート付)2コ ・エリートマグネットランナー1組 ・キャップ2コ ・エリートレール2.00m1本 ・エリートキャップストップ2コ ・リングランナー24コ ・エリートランナー18コ ・エリートブラケット3コ ・取付ネジ |
| | ライトオーク  | 543994 | | |
| | ミディアムオーク  | 544014 | | |
| | ダークオーク  | 544038 | | |
| 3.10m | アンティークホワイト  | 543987 | 39,900 | ・ポール1.55m2本 ・中間サポート(プレート付)1コ ・エリートジョイント1コ ・エリートマグネットランナー1組 ・キャップ2コ ・ジョイントボルト1コ ・エリート用ジョイントカバー1枚 ・エリートキャップストップ2コ ・リングランナー36コ ・ジョイントボルト1コ ・エリート用ジョイントカバー1枚 ・エリートキャップストップ2コ ・シングルブラケット(プレート付)2コ ・エリートレール1.50m2本 ・エリートランナー28コ ・エリートブラケット5コ ・取付ネジ |
| | ライトオーク  | 544007 | | |
| | ミディアムオーク  | 544021 | | |
| | ダークオーク  | 544045 | | |

※エリートレールは、アンティークホワイトの場合ホワイトグレイ、ライトオークの場合ライトグレイ、ミディアムオークの場合マイルドグレイ、ダークオークの場合Nウォールナットになります。

※取付ネジは装飾レールのブラケット用にナベφ4.0×35、機能性レールのブラケット用にナベφ3.5×25が付属しています。

価格

ラグレス33 ポール

単位：円(税別)

| カラー | サイズ | 1.55m | | 2.10m | | 3.10m (1.55m×2本) | |
|------------|-----|--------|--------------|--------|--------------|------------------|---------------|
| | | JANコード | 価格 | JANコード | 価格 | JANコード | 価格 |
| アンティークホワイト | | 543673 | 5,500 | 543680 | 6,600 | 543697 | 10,600 |
| ライトオーク | | 473956 | | 473963 | | 473970 | |
| ミディアムオーク | | 473987 | 5,100 | 473994 | 6,100 | 474007 | 9,600 |
| ダークオーク | | 474014 | | 474021 | | 474038 | |

※3.10mはジョイントボルト仕様となります。

ラグレス33 部品

単位：円(税別)

| 商品名 | カラー | JANコード | 単価 | 箱詰数量 | 箱詰価格 |
|----------------------------------|------------|--------|--------------|-------------|--------------|
| ランナー (1袋6コ入) 内径44mm 外径70mm | アンティークホワイト | 543703 | 2,500 | | 2,500 |
| | ライトオーク | 474045 | | | |
| | ミディアムオーク | 474052 | 2,400 | 1袋 (6コ入) | 2,400 |
| | ダークオーク | 474069 | | | |
| | ゴールド | 474076 | 5,800 | | 5,800 |
| シングルブラケット | アンティークホワイト | 543772 | 2,000 | | 2,000 |
| | ライトオーク | 474083 | | | |
| | ミディアムオーク | 474090 | 1,900 | 1コ | 1,900 |
| | ダークオーク | 474106 | | | |
| 中間サポート | アンティークホワイト | 543789 | 1,800 | | 1,800 |
| | ライトオーク | 474113 | | | |
| | ミディアムオーク | 474120 | 1,700 | 1コ | 1,700 |
| | ダークオーク | 474137 | | | |
| キャップB (1コ入) | アンティークホワイト | 564739 | 1,500 | | 1,500 |
| | ライトオーク | 564746 | | | |
| | ミディアムオーク | 564753 | 1,400 | 1コ | 1,400 |
| | ダークオーク | 564760 | | | |
| キャップD (1コ入) | アンティークホワイト | 543710 | 3,300 | | 3,300 |
| | ライトオーク | 474236 | | | |
| | ミディアムオーク | 474243 | 3,000 | 1コ | 3,000 |
| | ダークオーク | 474250 | | | |
| キャップF (1コ入) | ゴールド | 474298 | 5,400 | 1コ | 5,400 |

| 商品名 | カラー | JANコード | 単価 | 箱詰数量 | 箱詰価格 |
|-------------------------|------------|--------|--------------|------|--------------|
| キャップG (1コ入) | アンティークホワイト | 543727 | 3,800 | 1コ | 3,800 |
| | ライトオーク | 543741 | | | |
| | ミディアムオーク | 543758 | 1,000 | 1コ | 1,000 |
| キャップH (1コ入) | アンティークホワイト | 543734 | 1,300 | | 1,300 |
| | ライトオーク | 543741 | | | |
| | ダークオーク | 543765 | | | |
| ブラケット プレートA (1コ入) | ウォームホワイト | 786407 | 710 | 1コ | 710 |
| | ダークオーク | 543765 | | | |
| ブラケット プレートB (1コ入) | ウォームホワイト | 786414 | 790 | 1コ | 790 |
| | ダークオーク | 543765 | | | |
| L字型補助金具 (1コ入) | ウォームホワイト | 786193 | 610 | 1コ | 610 |
| ジョイントネジ(1本入) φ5タップネジ | - | 207506 | 770 | 1本 | 770 |

※ジョイントネジは、3.10m (1.55m×2本) ポールには使用できません。1.55mと2.10mポール同士をジョイントする場合にお使いください。詳細はP.86をご確認ください。

製品と仕上げ

| 部品名 | 素材 | 仕上げ |
|---------|-------------|---------------------------------------|
| ポール | 天然木 | アンティークホワイト/ライトオーク/ ミディアムオーク/ダークオーク |
| リングランナー | 天然木 | ミディアムオーク/ダークオーク |
| | 真鍮 | ゴールド |
| ブラケット | 天然木 | アンティークホワイト/ライトオーク/ ミディアムオーク/ダークオーク |
| キャップB・H | 天然木 | アンティークホワイト/ライトオーク/ ミディアムオーク/ダークオーク |
| キャップD | 天然木&亜鉛ダイカスト | ミディアムオーク/ダークオーク |
| キャップF | 真鍮 | ゴールド |
| キャップG | ポリレジン | アンティークホワイト |

ブラケット取付間隔とカーテン許容荷重

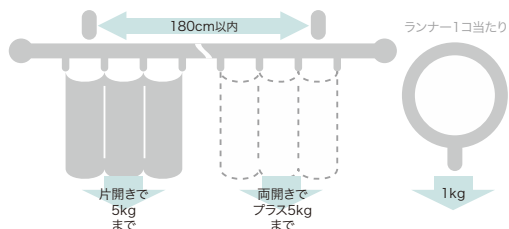

取付寸法図/キャップ寸法図 (単位：mm)

● 正面付

リングランナー内径44mm/外径70mm

シングルブラケット付 (ブラケット幅=35mm)

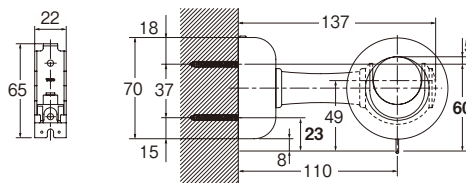

エリートダブルブラケット付

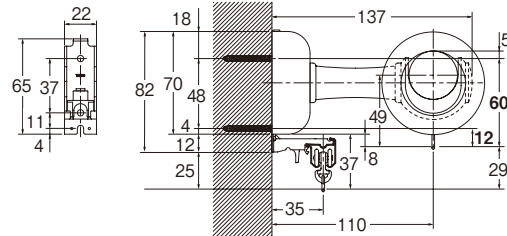

● キャップ

キャップB

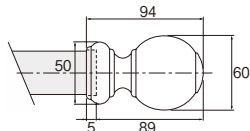

キャップD

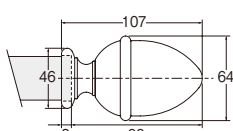

キャップF

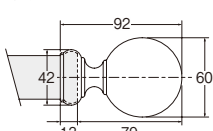

キャップG

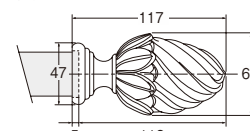

キャップH

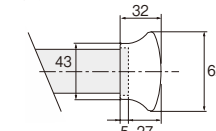

NEW
モノ16

NEW
グレイス
ブライト16

ノルティ25

ウッティ
レジオス25

ウッティ28

ラグレス33

ローレット
木目25

グレイス
ノーヴァ19

グレイス
フィノ19

ヴィンクス22

ヴィンクス
シェルフ

NEW
ルブラン22

クラスト19

コーナナII

コルティナ

フィット
アーキ

レガート
シリーズ特長

レガート
グラン

NEW
レガート
スクエア

NEW
レガート
プリモ

NEW
レガート

ローレット木目 25

レール **カット** レールカットにつきましては P.591 をご覧ください。

環境共生商品 オレフィン系樹脂 使用商品

木質の風合いを楽しめる木目調レール



参考見積例 2.10m基準

単位:円(税別)

| キャップ | カラー | シングル正面付 | エリートダブル正面付 |
|------|--------------------------------|---------|------------|
| A | ホワイトウッド ナチュラルグレイン ライトオーク | 9,300 | 13,400 |
| B | ミディアムオーク ダークオーク | 8,900 | 13,000 |

使用部品 シングル付 :ローレット木目25セットと同じです。
エリートダブル付:ローレット木目25エリートダブルセットと同じです。

カラーラインナップ





カーテンレール/ミディアムオーク A キャップ

特長



キャップ・飾リネジに天然木を使用



キャップが外れることにより、お部屋のコーナーにも設置が簡単

- ・キャップAは先端が分離します。
- ・ベース部を残せば片壁面やエアコンの設置スペースにも取付可能。急な現場状況の変更にも対応できます。



壁面ブラケットを品揃え



壁面をすっきり納めることができます。

NEW
モノ16

NEW
グレイス
ブライト16

ノルティ25

ウッティ
レジオス25

ウッティ28

ラグレス33

ローレット
木目25

グレイス
ノーヴァ19

グレイス
フィーノ19

ヴィンクス22

ヴィンクス
シェルフ

NEW
ルブラン22

クラスト19

コーナーII

コルティナ

フィット
アーキ

レガート
シリーズ特長

レガート
グラン

NEW
レガート
スクエア

NEW
レガート
プリモ

NEW
レガート

ローレット木目25

ラインナップ

ホワイトウッド

A キャップ



B キャップ



ナチュラルグレイン

A キャップ



B キャップ



ライトオーク

A キャップ



B キャップ



ミディアムオーク

A キャップ



B キャップ



ダークオーク

A キャップ



B キャップ



※キャップ・ブラケットの飾りネジは天然木を使用しているため、色が多少異なる場合があります。

エリートダブルセットカラー対応表

| ローレット木目 25 | エリート |
|------------|-----------|
| ホワイトウッド | ホワイトグレイン |
| ナチュラルグレイン | ナチュラルグレイン |
| ライトオーク | ライトグレイン |
| ミディアムオーク | マイルドグレイン |
| ダークオーク | Nウォールナット |

ポール断面図 (単位: mm)

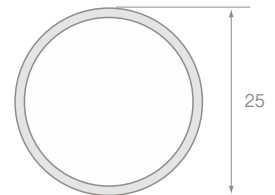

エリートダブルセット

ライトオーク エリートダブルAセット



コーディネートアクセサリ

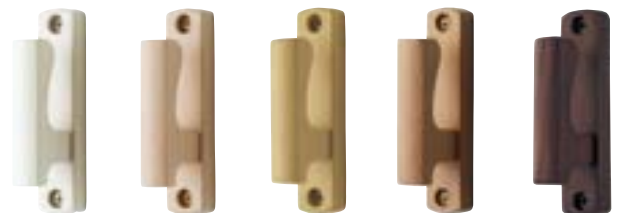

ホワイトグレイン ナチュラルグレイン **NEW** オーク マイルドグレイン ダークマホガニー

フォレスタA (960円/コ) [詳細](#) P.273

※ライトオークには、ふさかけフォレスタ オークをご使用ください。

製品と仕上げ

| 部品名 | 素材 | 仕上げ |
|---------|-----------------------|-----------|
| ポール | オレフィン系樹脂被膜フィルムラッピング鋼管 | ホワイトウッド |
| リングランナー | 硬質ポリエチレン | ナチュラルグレイン |
| キャップ | 天然木 | オーク |
| ブラケット | スチール&天然木 | マイルドグレイン |
| | | ダークオーク |



エンジ ブラウン ベージュ シルバー ゴールド ブラック

タッセルWC65 (2,900円/本) [詳細](#) P.305

ブラケット取付間隔とカーテン許容荷重

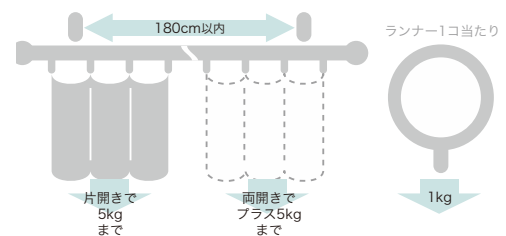

レール カット レールカットにつきましては P.591 をご覧ください。

価格

| シングルセット | | | | | | |
|-------------------|----------|--------|--------|--------|--------|---|
| ローレット木目25 シングルセット | | | | | | |
| サイズ | カラー | Aセット | | Bセット | | セット内容 |
| | | JANコード | 価格 | JANコード | 価格 | |
| 2.10m | ホワイトウッド | 559018 | 9,300 | 559094 | 8,900 | ・ポール2.10m1本 ・キャップ2コ ・リングランナー20コ ・リングマグネットランナー1組 ・エンドブラケット2コ ・取付ネジ |
| | ナチュラルグレイ | 671475 | | 671512 | | |
| | ライトオーク | 558981 | | 559063 | | |
| | ミディアムオーク | 558998 | | 559070 | | |
| | ダークオーク | 559001 | | 559087 | | |
| 3.10m | ホワイトウッド | 559056 | 12,200 | 559131 | 11,800 | ・ポール1.55m2本 ・キャップ2コ ・リングランナー30コ ・リングマグネットランナー1組 ・エンドブラケット2コ ・中間サポート1コ ・ジョイント1コ ・取付ネジ |
| | ナチュラルグレイ | 671482 | | 671529 | | |
| | ライトオーク | 559025 | | 559100 | | |
| | ミディアムオーク | 559032 | | 559117 | | |
| | ダークオーク | 559049 | | 559124 | | |

| エリートダブルセット | | | | | | |
|-------------------|----------|--------|--------|--------|--------|---|
| ローレット木目25 エリートダブル | | | | | | |
| サイズ | カラー | Aセット | | Bセット | | セット内容 |
| | | JANコード | 価格 | JANコード | 価格 | |
| 2.10m | ホワイトウッド | 559179 | 13,400 | 559254 | 13,000 | ・ポール2.10m1本 ・リングランナー20コ ・リングマグネットランナー1組 ・キャップ2コ ・ダブル付エンドブラケット1組 ・エリートレール2.00m1本 ・エリートランナー18コ ・エリートマグネットランナー1組 |
| | ナチュラルグレイ | 671499 | | 559223 | | |
| | ライトオーク | 559148 | | 559230 | | |
| | ミディアムオーク | 559155 | | 559247 | | |
| | ダークオーク | 559162 | | 559254 | | |
| 3.10m | ホワイトウッド | 559216 | 18,400 | 559292 | 18,000 | ・ポール1.55m2本 ・エリートジョイント1コ ・ダブル付中間サポート1コ ・ジョイント1コ ・エリートレール1.50m2本 ・ダブル付エンドブラケット1組 ・エリート用ジョイントカバー1枚 ・エリートマグネットランナー1組 ・エリートキャップストップ2コ ・エリートシングルブラケット5コ ・エリートランナー28コ ・リングランナー30コ ・リングマグネットランナー1組 ・キャップ2コ ・取付ネジ |
| | ナチュラルグレイ | 671505 | | 671543 | | |
| | ライトオーク | 559186 | | 559261 | | |
| | ミディアムオーク | 559193 | | 559278 | | |
| | ダークオーク | 559209 | | 559285 | | |

※エリートレールは、ホワイトウッドの場合はホワイトグレイ、ライトオークの場合ライトグレイ、ミディアムオークの場合マイルドグレイ、ダークオークの場合Nウォールナットとなります。
 ※取付ネジはナベφ3.5×25が付属しています。

| ローレット木目25 ポール | | | | | |
|---------------|-----|-----------|-----------|------------------|-------|
| 単位：円(税別) | | | | | |
| カラー | サイズ | 1.55m | 2.10m | 3.10m (1.55m×2本) | |
| | | JANコード 価格 | JANコード 価格 | JANコード | 価格 |
| ホワイトウッド | | 559339 | 559377 | 844527 | |
| ナチュラルグレイ | | 666136 | 666143 | 844558 | |
| ライトオーク | | 559308 | 559346 | 844497 | 4,200 |
| ミディアムオーク | | 559315 | 559353 | 844503 | |
| ダークオーク | | 559322 | 559360 | 844510 | |

| ローレット木目25 部品 | | | | | | | | | |
|--------------|---------|---|---|---|---|---|--|-------|-----|
| 単位：円(税別) | | | | | | | | | |
| 商品名 | カラー | JANコード | 単価 | 箱詰数量 | 箱詰価格 | | | | |
| ランナー | リングランナー | ホワイトウッド ナチュラルグレイ ライトオーク ミディアムオーク ダークオーク | 666327 666167 666303 666310 666297 | 440 | 1袋 (5コ入) | 440 | | | |
| | ランナー | リングマグネットランナー | ホワイトウッド ナチュラルグレイ ライトオーク ミディアムオーク ダークオーク | 559490 666174 559469 559476 559483 | 660 | 1組 | 660 | | |
| | | エンドブラケット | エンドブラケット | ホワイトウッド ナチュラルグレイ ライトオーク ミディアムオーク ダークオーク | 559537 666181 559506 559513 559520 | 770 | 1コ | 770 | |
| | | | 中間サポート | 中間サポート | ホワイトウッド ナチュラルグレイ ライトオーク ミディアムオーク ダークオーク | 330792 666198 559544 498782 559551 | 550 | 1コ | 550 |
| | | | | ダブル付エンドブラケット | ダブル付エンドブラケット | ホワイトウッド ナチュラルグレイ ライトオーク ミディアムオーク ダークオーク | 559612 666204 559582 559599 559605 | 1,700 | 1組 |
| 壁面ブラケット | | | | | 壁面ブラケット | ホワイトウッド ナチュラルグレイ ライトオーク ミディアムオーク ダークオーク | 371269 666211 559568 498805 559575 | 660 | 1コ |
| | キャップA | | | | キャップA | ホワイトウッド ナチュラルグレイ ライトオーク ミディアムオーク ダークオーク | 666228 666235 666242 666259 666266 | 1,300 | 1コ |
| | | キャップB | | | キャップB | ホワイトウッド ナチュラルグレイ ライトオーク ミディアムオーク ダークオーク | 559650 666273 559629 559636 559643 | 1,300 | 1コ |
| | | | ジョイント | | ジョイント | ホワイトウッド ナチュラルグレイ ライトオーク ミディアムオーク ダークオーク | 559698 666280 559667 559674 559681 | 1,100 | 1コ |
| | | | | その他の部品 | ジョイント | - | 559704 | 220 | 20コ |

取付寸法図/キャップ寸法図 (単位：mm)

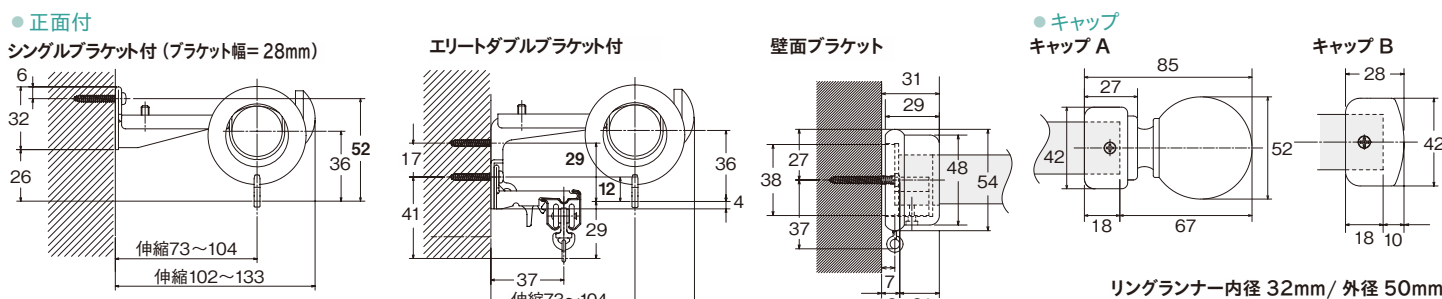

- NEW モノ16
- NEW グレイス プライ16
- ノルティ25
- ウッティ レジオス25
- ウッティ28
- ラグレス33
- ローレット 木目25
- グレイス ノーヴァ19
- グレイス フィーノ19
- ヴィンクス22
- ヴィンクス シェルフ
- NEW ルプラン22
- クラスト19
- コーナーII
- コルティナ
- フィット アーキ
- レガート シリーズ特長
- レガート グラン
- NEW レガート スクエア
- NEW レガート プリモ
- NEW レガート

グレイスノーヴァ19

レール **カット** レールカットにつきましては P.591 をご覧ください。

スタイリッシュなデザインが
いつまでも古びない上質感



参考見積例 2.10m基準

単位:円(税別)

| キャップ | カラー | シングル正面付 | ダブル正面付 | ネクスティダブル正面付 |
|------|----------|---------|--------|-------------|
| B | ホワイトグレイ | | | |
| C | ウォールナット | 29,700 | 48,600 | 34,500 |
| D | ダークマホガニー | 24,900 | 43,800 | 29,700 |

使用部品
 シングル付 : グレイスノーヴァ19シングルセットと同じです。
 ダブル付 : グレイスノーヴァ19ダブルセットと同じです。
 ネクスティダブル付 : グレイスノーヴァ19ネクスティダブルセットと同じです。

カラーラインナップ



ホワイトグレイ



ウォールナット



ダークマホガニー



NEW
モノ16

NEW
グレイス
ブライト16

ノルディ25

ウツティ
レジオス25

ウツティ28

ラグレス33

ローレット
木目25

グレイス
ノーヴァ19

グレイス
フィーノ19

ヴィンクス22

ヴィンクス
シェルフ

NEW
ルブラン22

クラスト19

コルーナII

コルティナ

フィット
アーキ

レガート
シリーズ特長

レガート
グラン

NEW
レガート
スクエア

NEW
レガート
プリモ

NEW
レガート

カーテンレール/ダークマホガニー Bキャップ

グレイスノーヴァ19

ラインナップ

ホワイトグレイン

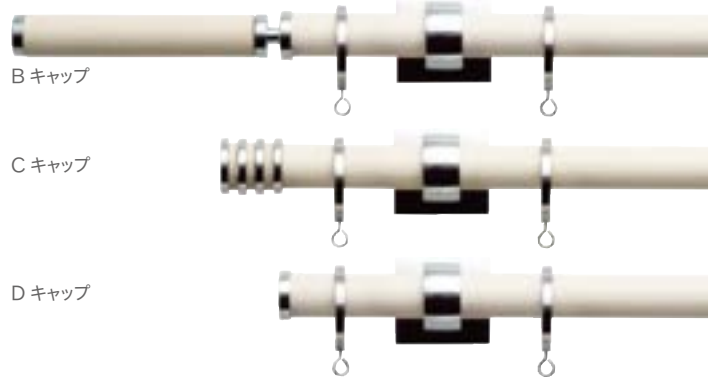

ウォールナット



ダークマホガニー



ネクスティダブルセット

ダークマホガニー ネクスティダブル Bセット



ポールダブルセット

ダークマホガニー ポールダブル Bセット



ネクスティダブルセットカラー対応表

| グレイスノーヴァ 19 | ネクスティ |
|-------------|----------|
| ホワイトグレイン | ホワイトグレイン |
| ウォールナット | ウォールナット |
| ダークマホガニー | ダークマホガニー |

ポール断面図 (単位: mm)

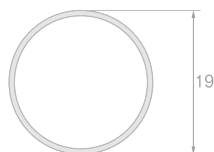

※ポールダブルセットの窓側レールのキャップはDキャップになります。

※キャップB・Cは天然木を使用しているため、色が多少異なる場合があります。

コーディネートアクセサリ



特長

快適なカーテン操作を実現



■リングランナー

ヒートン部分が自由に回転するので、カーテンのヒダを正面に向けてきれいに納めることができます。



特殊形状のインナーリングでリングが乱れず正面をむいて並びます。

■エンドリングランナー

リングランナーの脱落を防止。



あらゆる場所に施工可能なトータルデザイン



■Dキャップ

袖壁が小さい窓や片壁面でもびったり施工でき、横からの光漏れを抑えます。



■Cキャップ

エアコンの設置場所など、スペースのない場所でも取付けが可能。コンパクトなデザインキャップです。



工具を使わずに簡単に固定できます

■ブラケットの固定方法

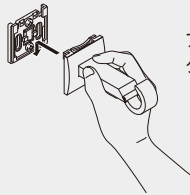

ブラケットベースを取付けた後はすべてワンタッチで簡単・確実に取付けできます。

■キャップの固定方法

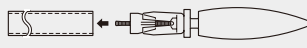

1. ボールにキャップを差し込む

工具を使わず、キャップをボールに差し込み、回すだけで固定できます。

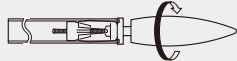

2. 固くなるまで回す

■ポールの固定方法



ポールをブラケットの手前側、斜め下方向に回転させる

ポールの固定に工具が不要なワンタッチ方式を採用しました。

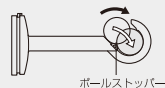

ボールストッパー

施工性を考慮したブラケットを採用

■縦2本止めの場合

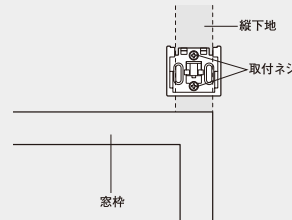

■横2本止めの場合

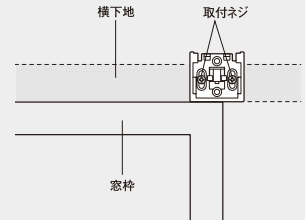

NEW
モノ16

NEW
グレイス
ブライト16

ノルティ25

ウッティ
レジオス25

ウッティ28

ラグレス33

ローレット
木目25

グレイス
ノーヴァ19

グレイス
フィーノ19

ヴィンクス22

ヴィンクス
シェルフ

NEW
ルプラン22

クラスト19

コーナナII

コルティナ

フィット
アーキ

レガート
シリーズ特長

レガート
グラン

NEW
レガート
スクエア

NEW
レガート
プリモ

NEW
レガート

価格

| シングルセット | | | | | | | | |
|-----------------|----------|--------|--------|--------|--------|--------|---|--------|
| グレイスノーヴァ19 シングル | | | | | | | | |
| サイズ | カラー | Bセット | | Cセット | | Dセット | セット内容 | |
| | | JANコード | 価格 | JANコード | 価格 | | | JANコード |
| 2.10m | ホワイトグレイ | 545646 | | 545707 | | 545769 | ・ポール2.10m1本 ・エンドリングランナー2コ ・シングルブラケット3コ ・リングランナー20コ ・キャップ2コ ・取付ネジ | |
| | ウォールナット | 545660 | 29,700 | 545721 | 29,700 | 545783 | | 24,900 |
| | ダークマホガニー | 545684 | | 545745 | | 545806 | | |
| 3.10m | ホワイトグレイ | 827155 | | 827247 | | 827339 | ・ポール1.55m2本 ・リングランナー30コ ・キャップ2コ ・取付ネジ ・ジョイント1コ ・エンドリングランナー2コ ・シングルブラケット3コ | |
| | ウォールナット | 827186 | 36,300 | 827278 | 36,300 | 827360 | | 31,500 |
| | ダークマホガニー | 827216 | | 827308 | | 827391 | | |

| ダブルセット | | | | | | | | |
|--------------------|----------|--------|--------|--------|--------|--------|--|--------|
| グレイスノーヴァ19 ネク스티ダブル | | | | | | | | |
| サイズ | カラー | Bセット | | Cセット | | Dセット | セット内容 | |
| | | JANコード | 価格 | JANコード | 価格 | | | JANコード |
| 2.10m | ホワイトグレイ | 563053 | | 563114 | | 563176 | ・ポール2.10m1本 ・キャップ2コ ・ネクスティランナー18コ ・取付ネジ ・リングランナー20コ ・GNダブルブラケット3コ ・ネクスティマグネットランナー1組 ・ネクスティキャップ2コ ・エンドリングランナー2コ ・ネクスティレール2.00m1本 ・ネクスティジョイント1コ | |
| | ウォールナット | 563039 | 34,500 | 563091 | 34,500 | 563152 | | 29,700 |
| | ダークマホガニー | 563046 | | 563107 | | 563169 | | |
| 3.10m | ホワイトグレイ | 827179 | | 827261 | | 827353 | ・ポール1.55m2本 ・エンドリングランナー2コ ・ネクスティレール1.50m2本 ・ネクスティマグネットランナー1組 ・ネクスティジョイントカバー1枚 ・ジョイント1コ ・キャップ2コ ・ネクスティシングルブラケット2コ ・ネクスティキャップ2コ ・取付ネジ ・リングランナー30コ ・GNダブルブラケット3コ ・ネクスティランナー28コ ・ネクスティジョイント1コ | |
| | ウォールナット | 827209 | 43,000 | 827292 | 43,000 | 827384 | | 38,200 |
| | ダークマホガニー | 827230 | | 827322 | | 827414 | | |

※ネクスティダブルセット2.10mの場合、中間にGNダブルブラケットを必ずご使用ください。
 ※取付ネジは装飾レールのブラケット用にナベφ3.5×35、機能性レールのブラケット用にナベφ3.5×25が付属しています。

| グレイスノーヴァ19 ポールダブル | | | | | | | | |
|-------------------|----------|--------|--------|--------|--------|--------|--|--------|
| サイズ | カラー | Bセット | | Cセット | | Dセット | セット内容 | |
| | | JANコード | 価格 | JANコード | 価格 | | | JANコード |
| 2.10m | ホワイトグレイ | 545820 | | 545882 | | 545943 | ・ポール2.10m2本 ・エンドリングランナー4コ ・ダブルブラケット3コ ・リングランナー40コ ・キャップ4コ(窓側はDキャップ) ・取付ネジ | |
| | ウォールナット | 545844 | 48,600 | 545905 | 48,600 | 545967 | | 43,800 |
| | ダークマホガニー | 545868 | | 545929 | | 545981 | | |
| 3.10m | ホワイトグレイ | 827162 | | 827254 | | 827346 | ・ポール1.55m4本 ・リングランナー60コ ・キャップ4コ(窓側はDキャップ) ・取付ネジ ・ジョイント2コ ・エンドリングランナー4コ ・ダブルブラケット3コ | |
| | ウォールナット | 827193 | 61,800 | 827285 | 61,800 | 827377 | | 57,000 |
| | ダークマホガニー | 827223 | | 827315 | | 827407 | | |

| グレイスノーヴァ19 ポール | | | | | | |
|----------------|--------------|-------|--------|-----------------|--------|--------|
| 単位：円(税別) | | | | | | |
| サイズ | 1.20m(受注生産品) | 2.10m | | 3.10m(1.55m×2本) | | |
| カラー | JANコード | 価格 | JANコード | 価格 | JANコード | 価格 |
| ホワイトグレイ | 545493 | | 545509 | | 844466 | |
| ウォールナット | 545523 | 6,900 | 545530 | 8,000 | 844473 | 11,400 |
| ダークマホガニー | 545554 | | 545561 | | 844480 | |

| グレイスノーヴァ19 部品 | | | | | |
|---|----------|--------|-------|-------------|-------|
| 単位：円(税別) | | | | | |
| 商品名 | カラー | JANコード | 単価 | 箱詰数量 | 箱詰価格 |
| リングランナー (整列リングランナー) ※1 内径33mm 外径38mm | シルバー | 528458 | 1,600 | 1袋 (5コ入) | 1,600 |
| エンドリングランナー (ストップ機構付リングランナー) ※1 ※カーテン端部のストップとして 必ずご使用ください。 | シルバー | 528465 | 700 | 1組 (2コ入) | 700 |
| キャップB | ホワイトグレイ | 545585 | | | |
| | ウォールナット | 545592 | 3,700 | 1コ | 3,700 |
| | ダークマホガニー | 545608 | | | |
| キャップC | ホワイトグレイ | 545615 | | | |
| | ウォールナット | 545622 | 3,700 | 1コ | 3,700 |
| | ダークマホガニー | 545639 | | | |
| キャップD ※1 | シルバー | 528410 | 1,300 | 1コ | 1,300 |
| シングルブラケット ※1 | シルバー | 528427 | 2,400 | 1コ | 2,400 |
| エキストラ シングルブラケット ※1 | シルバー | 545479 | 3,600 | 1コ | 3,600 |
| ダブルブラケット ※1 | シルバー | 528441 | 2,800 | 1コ | 2,800 |
| GN ダブルブラケット ※1 | シルバー | 528434 | 2,800 | 1コ | 2,800 |
| ジョイント ※1 ※グレイスフィーノ19ジョイント (ミストシルバー用)と同じです。 | - | 528472 | 660 | 1コ | 660 |
| その他の部品 キャップ一体型 リターン金具(1コ入) | 共通 | 786919 | 110 | 1コ | 110 |

※1 グレイスフィーノ19と共通部品です。

製品と仕上げ

| 部品名 | 素材 | 仕上げ |
|------------|---------------------|-----------------------------------|
| ボール | アルミニウム押出形材 | オレフィン系樹脂被膜フィルムラッピング |
| リングランナー | 真鍮、ポリアセタール樹脂、ステンレス | スズコバルトメッキ |
| エンドリングランナー | 真鍮、ポリカーボネート樹脂、ステンレス | スズコバルトメッキ |
| キャップ | B | ホワイトグレイン |
| | C | 天然木・亜鉛ダイカスト |
| | D | ウオールナット ダークマホガニー ニッケルクロムメッキ |
| ブラケット | 亜鉛ダイカスト | ニッケルクロムメッキ |

ブラケット取付間隔とカーテン許容荷重

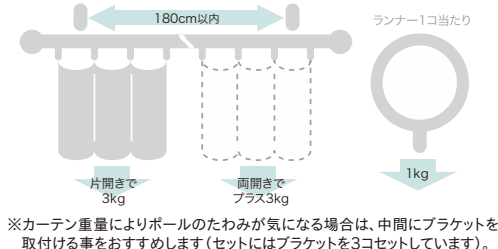

※カーテン重量によりボールのたわみが気になる場合は、中間にブラケットを取付ける事をおすすめします(セットにはブラケットを3コセットしています)。

取付寸法図／キャップ寸法図 (単位：mm) ※ドレープ・レース側ともにAフック仕様となります。

●正面付
〈縦2本止めの場合〉

シングルブラケット付(ブラケット幅=44mm)

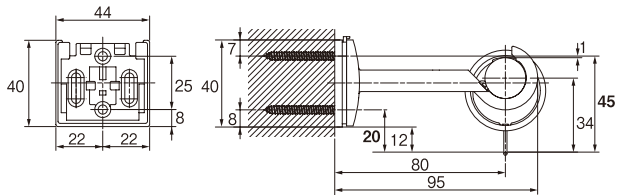

エキストラシングルブラケット付(ブラケット幅=44mm)

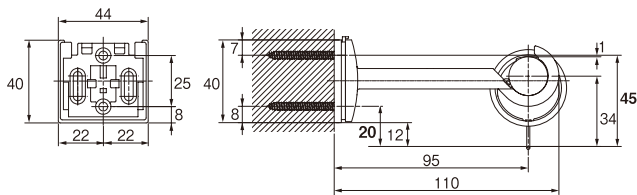

ダブルブラケット付(ブラケット幅=44mm)

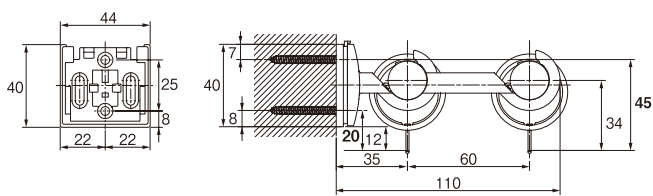

GNダブルブラケット付(ブラケット幅=44mm)

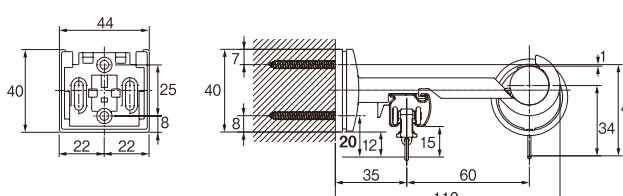

〈横2本止めの場合〉

リングランナー 内径33mm 外径38mm

シングルブラケット付(ブラケット幅=44mm)

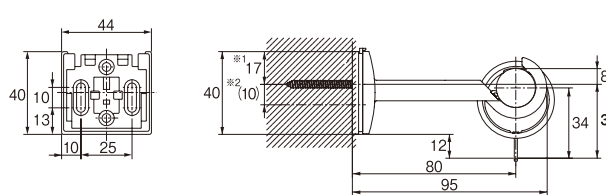

エキストラシングルブラケット付(ブラケット幅=44mm)

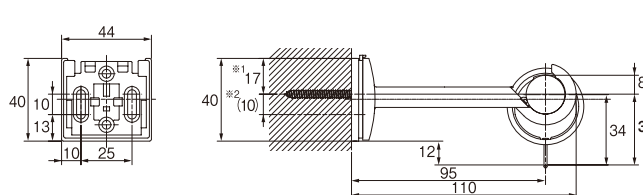

ダブルブラケット付(ブラケット幅=44mm)

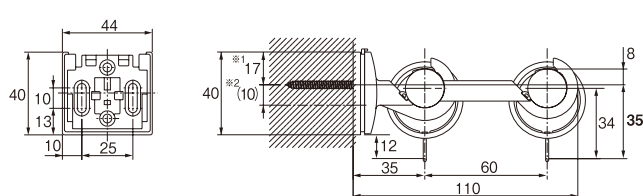

GNダブルブラケット付(ブラケット幅=44mm)

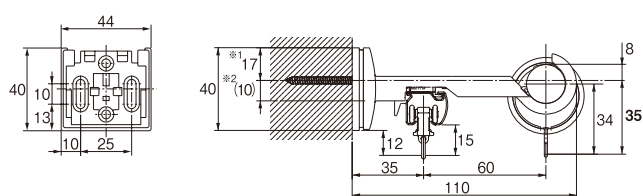

※1 この寸法は横下地用の長穴の最上部に取り付けた場合です。
 ※2 ()内の寸法は横下地用の長穴の調整可能寸法です。

●キャップ

キャップB

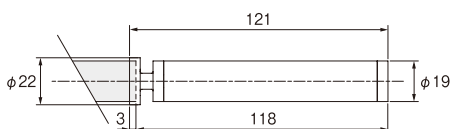

キャップC

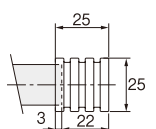

キャップD

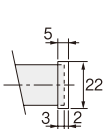

●ブラケット

平面図

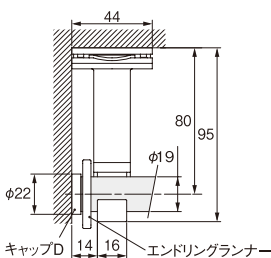

正面図

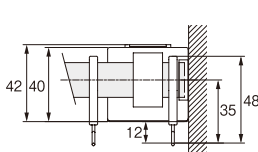

※片壁面の入隅部分に正面付した場合の取付寸法図です。
 壁面にブラケットを寄せて取付け、キャップDとリングランナーをセットしてください。
 カーテンの光漏れを抑えてスッキリと納めることができます。

- NEW モノ16
- NEW グレイス プライ16
- ノルティ25
- ウッティ レジオス25
- ウッティ28
- ラグレス33
- ローレット 木目25
- グレイス ノヴァ19
- グレイス フィーノ19
- ヴィンクス22
- ヴィンクス シェルフ
- NEW ルプラン22
- クラスト19
- コルーナII
- コルティナ
- フィット アーキ
- レガート シリーズ特長
- レガート グラン
- NEW レガート スクエア
- NEW レガート プリモ
- NEW レガート

グレイスフィーノ 19

レール **カット** レールカットにつきましては P.591 をご覧ください。

美しくシャープなメタリックデザイン



参考見積例 2.10m基準

単位:円(税別)

| カラー | キャップ | シングル正面付 | ダブル正面付 | ネクスティダブル正面付 |
|--------------------|------|---------|--------|-------------|
| ミストシルバー ステンシルバー | A | 22,300 | 37,200 | 27,100 |
| | B | | | |
| | C | 20,900 | 35,800 | 25,700 |
| | D | | | |

使用部品 シングル付 : グレイスフィーノ19シングルセットと同じです。
 ダブル付 : グレイスフィーノ19ダブルセットと同じです。
 ネクスティダブル付 : グレイスフィーノ19ネクスティダブルセットと同じです。

カラーラインナップ



ミストシルバー



ステンシルバー



- NEW**
モノ16
- NEW**
グレイス
ブライト16
- ノルティ25
- ウツティ
レジオス25
- ウツティ28
- ラグレス33
- ローレット
木目25
- グレイス
ノーヴァ19
- グレイス
フィーノ19**
- ヴィンクス22
- ヴィンクス
シェルフ
- NEW**
ルブラン22
- クラスト19
- コルーナII
- コルティナ
- フィット
アーキ
- レガート
シリーズ特長
- レガート
グラン
- NEW**
レガート
スクエア
- NEW**
レガート
プリモ
- NEW**
レガート

カーテンレール/ミストシルバー Bキャップ

グレイスフィーノ19

ラインナップ

ミストシルバー

A キャップ



B キャップ



C キャップ



D キャップ



ネクスティダブルセット

ミストシルバー ネクスティダブル Aセット



ステンシルバー

A キャップ



B キャップ



C キャップ



D キャップ



ポールダブルセット

ミストシルバー ポールダブル Aセット



※ポールダブルセットの窓側レールのキャップはDキャップになります。

ネクスティダブルセットカラー対応表

| グレイスフィーノ 19 | ネクスティ |
|-------------|---------|
| ミストシルバー | ミストシルバー |
| ステンシルバー | ミストシルバー |

ポール断面図 (単位: mm)

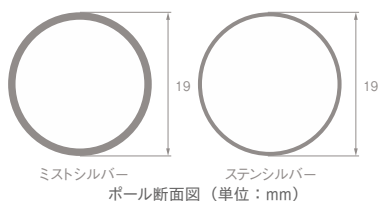

ミストシルバー ステンシルバー
ポール断面図 (単位: mm)

コーディネートアクセサリー



ミストシルバー シルバー
ふさかけフィーノ (1,170円/コ)

詳細 P.275



シルバー
アームホルダー B (7,750円/コ)

詳細 P.282



ホワイト シルバー
タッセルES80 (6,100円/本)

詳細 P.307

特長

快適なカーテン操作を実現



整列リングランナー

■リングランナー

ヒートン部分が自由に回転するので、カーテンのヒダを正面に向けてきれいに納めることができます。

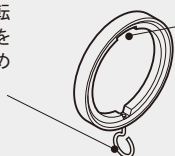

特殊形状インナーリングでリングが乱れず正面を向いて並びます。

■エンドリングランナー

リングランナーの脱落を防止。



工具を使わずに簡単に固定できます

■ブラケットの固定方法

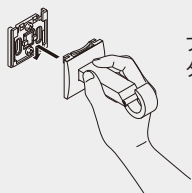

ブラケットベースを取付けた後はすべてワンタッチで簡単・確実に取付けできます。

■キャップの固定方法



1. ボールにキャップを差し込む

工具を使わず、キャップをボールに差し込み、回すだけで固定できます。

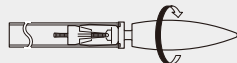

2. 固くなるまで回す

■ポールの固定方法



ボールをブラケットの手前側、斜め下方向に回転させる

ポールの固定に工具が不要なワンタッチ方式を採用しました。



ボールストッパー

あらゆる場所に施工可能なトータルデザイン



■Dキャップ

袖壁が小さい窓や片壁面でもぴったり施工でき、横からの光漏れを抑えます。



■Cキャップ

エアコンの設置場所など、スペースのない場所でも取付けが可能。コンパクトなデザインキャップです。



施工性を考慮したブラケットを採用

■縦2本止めの場合

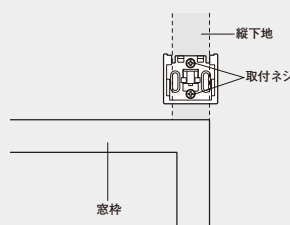

■横2本止めの場合

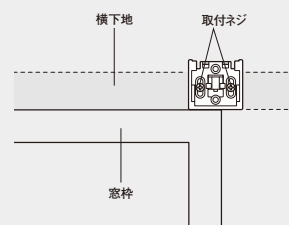

NEW
モノ16

NEW
グレイス
ブライト16

ノルティ25

ウッティ
レジオス25

ウッティ28

ラグレス33

ローレット
木目25

グレイス
ノーヴァ19

グレイス
フィノ19

ヴィンクス22

ヴィンクス
シェルフ

NEW
ルブラン22

クラスト19

コルーナII

コルティナ

フィット
アーキ

レガート
シリーズ特長

レガート
グラン

NEW
レガート
スクエア

NEW
レガート
プリモ

NEW
レガート

価格

| シングルセット | | | | | | | | | | |
|-----------------|---------|--------|--------|--------|--------|--------|--------|--------|--------|---|
| グレイスフィーノ19 シングル | | | | | | | | | | |
| サイズ | カラー | Aセット | | Bセット | | Cセット | | Dセット | | セット内容 |
| | | JANコード | 価格 | JANコード | 価格 | JANコード | 価格 | JANコード | 価格 | |
| 2.10m | ミストシルバー | 528625 | 22,300 | 528663 | 22,300 | 528700 | 22,300 | 528748 | 20,900 | ・ポール2.10m1本 ・エンドリングランナー2コ ・シングルブラケット3コ ・リングランナー20コ ・キャップ2コ ・取付ネジ |
| | ステンシルバー | 528649 | | 528687 | | 528724 | | 528762 | | |
| 3.10m | ミストシルバー | 826851 | 29,000 | 826912 | 29,000 | 826974 | 29,000 | 827032 | 27,600 | ・ポール1.55m2本 ・リングランナー30コ ・キャップ2コ ・取付ネジ ・ジョイント1コ ・エンドリングランナー2コ ・シングルブラケット3コ |
| | ステンシルバー | 826882 | | 826943 | | 827001 | | 827063 | | |

| ダブルセット | | | | | | | | | | |
|--------------------|---------|--------|--------|--------|--------|--------|--------|--------|--------|---|
| グレイスフィーノ19 ネク스티ダブル | | | | | | | | | | |
| サイズ | カラー | Aセット | | Bセット | | Cセット | | Dセット | | セット内容 |
| | | JANコード | 価格 | JANコード | 価格 | JANコード | 価格 | JANコード | 価格 | |
| 2.10m | ミストシルバー | 528946 | 27,100 | 528984 | 27,100 | 529028 | 27,100 | 529066 | 25,700 | ・ポール2.10m1本 ・エンドリングランナー2コ ・GNダブルブラケット3コ ・ネク스티ランナー18コ ・ネク스티キャップ2コ ・リングランナー20コ ・キャップ2コ ・ネクスティレール2.00m1本 ・ネクスティマグネットランナー1組 ・取付ネジ |
| | ステンシルバー | 528960 | | 529004 | | 529042 | | 529080 | | |
| 3.10m | ミストシルバー | 826875 | 35,700 | 826936 | 35,700 | 826998 | 35,700 | 827056 | 34,300 | ・ポール1.55m2本 ・リングランナー30コ ・キャップ2コ ・ネクスティレール1.50m2本 ・ネク스티ランナー28コ ・ネク스티キャップ2コ ・ネクスティ用ジョイントカバー1枚 ・ジョイント1コ ・エンドリングランナー2コ ・GNダブルブラケット3コ ・ネクスティシングルブラケット2コ ・ネクスティマグネットランナー1組 ・ネクスティジョイント1コ ・取付ネジ |
| | ステンシルバー | 826905 | | 826967 | | 827025 | | 827087 | | |

※ネク스티ダブルセット2.10mの場合、中間にGNダブルブラケットを必ずご使用ください。
 ※ステンシルバーの場合、ネクスティレール、部品はミストシルバーになります。
 ※取付ネジは装飾レールのブラケット用にナベφ3.5×35、機能性レールのブラケット用にナベφ3.5×25が付属しています。

| グレイスフィーノ19 ポールダブル | | | | | | | | | | |
|-------------------|---------|--------|--------|--------|--------|--------|--------|--------|--------|--|
| サイズ | カラー | Aセット | | Bセット | | Cセット | | Dセット | | セット内容 |
| | | JANコード | 価格 | JANコード | 価格 | JANコード | 価格 | JANコード | 価格 | |
| 2.10m | ミストシルバー | 528786 | 37,200 | 528823 | 37,200 | 528861 | 37,200 | 528908 | 35,800 | ・ポール2.10m2本 ・エンドリングランナー4コ ・ダブルブラケット3コ ・リングランナー40コ ・キャップ4コ(窓側はDキャップ) ・取付ネジ |
| | ステンシルバー | 528809 | | 528847 | | 528885 | | 528922 | | |
| 3.10m | ミストシルバー | 826868 | 50,600 | 826929 | 50,600 | 826981 | 50,600 | 827049 | 49,200 | ・ポール1.55m4本 ・リングランナー60コ ・キャップ4コ(窓側はDキャップ) ・取付ネジ ・ジョイント2コ ・エンドリングランナー4コ ・ダブルブラケット3コ |
| | ステンシルバー | 826899 | | 826950 | | 827018 | | 827070 | | |

| グレイスフィーノ19 ポール | | | | | | | |
|----------------|-----|----------|-------|------------------|-------|--------|-------|
| カラー | サイズ | 単位：円(税別) | | | | | |
| | | 1.20m | 2.10m | 3.10m (1.55m×2本) | | | |
| | | JANコード | 価格 | JANコード | 価格 | JANコード | 価格 |
| ミストシルバー | | 528304 | 2,900 | 528311 | 4,000 | 844442 | 7,500 |
| ステンシルバー | | 528342 | | 528359 | | 844459 | |

| グレイスフィーノ19 部品 | | | | | | | | | | | |
|---|------|--------|-------|-------------|-------|-------|------|--------|-------|------|-------|
| 単位：円(税別) | | | | | | | | | | | |
| 商品名 | カラー | JANコード | 単価 | 箱詰数量 | 箱詰価格 | 商品名 | カラー | JANコード | 単価 | 箱詰数量 | 箱詰価格 |
| リングランナー (整列リングランナー) 内径33mm 外径38mm | シルバー | 528458 | 1,600 | 1袋 (5コ入) | 1,600 | キャップA | シルバー | 528380 | 2,000 | 1コ | 2,000 |
| エンドリングランナー (ストップ機構付リングランナー) ※エンドリングランナーは、 カーテン端部のストップとし て必ずご使用ください。 | シルバー | 528465 | 700 | 1組 (2コ入) | 700 | キャップB | シルバー | 528397 | 2,000 | 1コ | 2,000 |
| | | | | | | キャップC | シルバー | 528403 | 2,000 | 1コ | 2,000 |
| | | | | | | キャップD | シルバー | 528410 | 1,300 | 1コ | 1,300 |

価格

グレイスフィーノ19 部品

| 商品名 | カラー | JANコード | 単価 | 箱詰数量 | 箱詰価格 |
|--------------------|------|--------|-------|------|-------|
| シングルブラケット | シルバー | 528427 | 2,400 | 1コ | 2,400 |
| エキストラ シングルブラケット | シルバー | 545479 | 3,600 | 1コ | 3,600 |
| ダブルブラケット | シルバー | 528441 | 2,800 | 1コ | 2,800 |
| GN ダブルブラケット | シルバー | 528434 | 2,800 | 1コ | 2,800 |

製品と仕上げ

| 部品名 | 素材 | 仕上げ |
|------------|---------------------|------------|
| ボールミストシルバー | アルミニウム押出形材 | エッチングアルマイト |
| ボールステンシルバー | ステンレス巻き鋼管 | ヘアライン |
| リングランナー | 真鍮、ポリアセタール樹脂、ステンレス | スズコバルトメッキ |
| エンドリングランナー | 真鍮、ポリカーボネート樹脂、ステンレス | スズコバルトメッキ |
| キャップ | 亜鉛ダイカスト | ニッケルクロムメッキ |
| ブラケット | 亜鉛ダイカスト | ニッケルクロムメッキ |

取付寸法図／キャップ寸法図 (単位：mm) ※ドレープ・レース側ともAフック仕様となります。

●正面付

〈縦2本止めの場合〉

シングルブラケット付 (ブラケット幅=44mm)

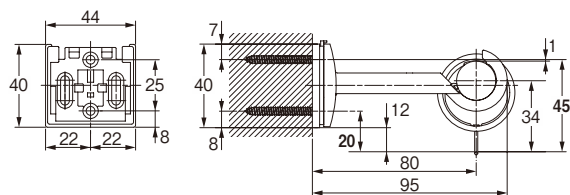

エキストラシングルブラケット付 (ブラケット幅=44mm)

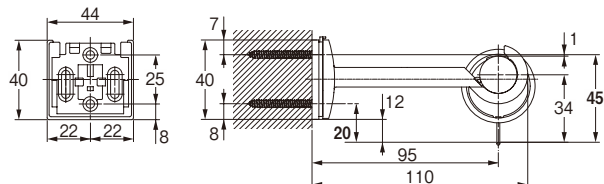

ダブルブラケット付 (ブラケット幅=44mm)

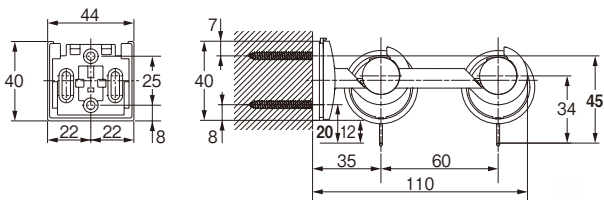

GNダブルブラケット付 (ブラケット幅=44mm)

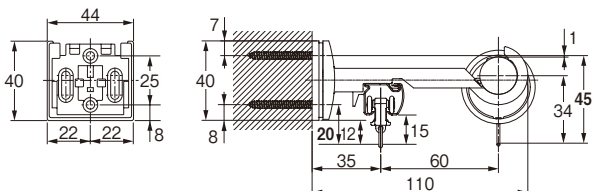

●キャップ

キャップA

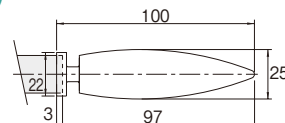

キャップC

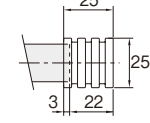

キャップB

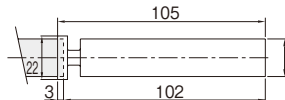

キャップD

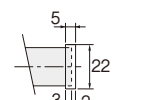

●ブラケット

平面図

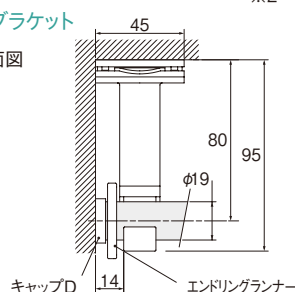

正面図

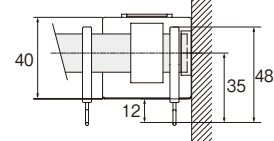

※片壁面の入隅部分に正面付した場合の取付寸法図です。壁面にブラケットを寄せて取付け、キャップDとリングランナーをセットしてください。カーテンの光漏れを抑えてスッキリと納めることができます。

ブラケット取付間隔とカーテン許容荷重

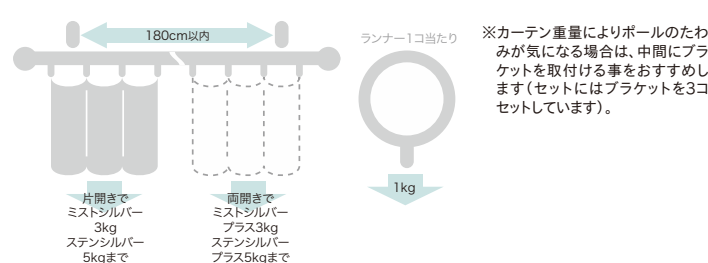

〈横2本止めの場合〉

シングルブラケット付 (ブラケット幅=44mm)

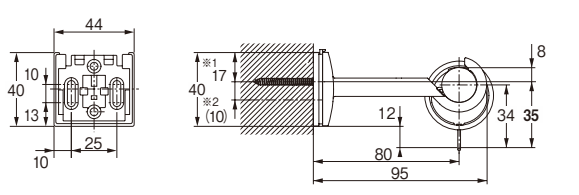

エキストラシングルブラケット付 (ブラケット幅=44mm)

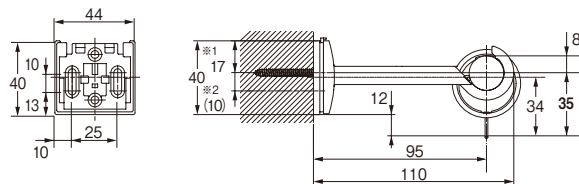

ダブルブラケット付 (ブラケット幅=44mm)

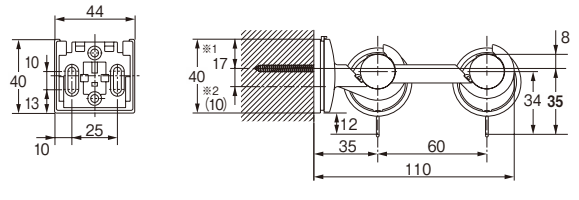

GNダブルブラケット付 (ブラケット幅=44mm)

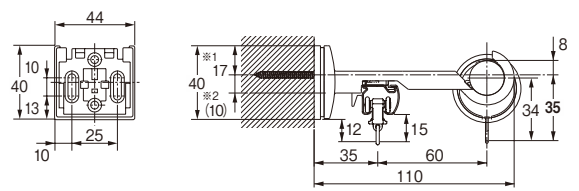

※1 この寸法は横下地用の長穴の最上部に取付けた場合です。
※2 ()内の寸法は横下地用の長穴の調整可能寸法です。

NEW

モノ16

NEW

グレイス

ブライト16

ノルティ25

ウッティ

レジオス25

ウッティ28

ラGRESS33

ローレット

木目25

グレイス

ノーヴァ19

グレイス

フィーノ19

ヴァイクス22

ヴァイクス

シェルフ

NEW

ルプラン22

クラスト19

コーナII

コーリテナ

フィット

アーキ

レガート

シリーズ特長

レガート

グラン

NEW

レガート

スクエア

NEW

レガート

プリモ

NEW

レガート

レガート

ヴィンクス 22

※シングルのみ

 ブラケット
スルー

 天井付
対応可能

 窓サイズ3m以上
対応可能

レール **カット** レールカットにつきましては P.591 をご覧ください。

ヴィンテージミックスで作る自由な空間



参考見積例 2.10m基準

単位:円(税別)

| キャップ | カラー | シングル 正面付 | ネクスティ ダブル正面付 | ブラケット スルーシングル 正面付 | ブラケット スルーダブル 正面付 |
|------|-----------------|-------------|-----------------|-------------------------|------------------------|
| A | オーク&ブラック | 19,600 | 24,700 | 22,800 | 27,900 |
| | チェリー&ブラック | | | | |
| | ウォールナット&ブラック | | | | |
| B | ホワイトグレイン&ブラック | 18,800 | 23,900 | 22,000 | 27,100 |
| | オーク&ラテホワイト | | | | |
| | チェリー&ラテホワイト | | | | |
| | ウォールナット&ラテホワイト | | | | |
| | ホワイトグレイン&ラテホワイト | | | | |

使用部品 シングル付け:ヴィンクス22シングルセットと同じです。
 ネクスティダブル付け:ヴィンクス22ネクスティダブルセットと同じです。
 ブラケットスルーシングル付け:ヴィンクス22ブラケットスルーシングルセットと同じです。
 ブラケットスルーネクスティダブル付け:ヴィンクス22ブラケットスルーネクスティダブルセットと同じです。

カラーラインナップ



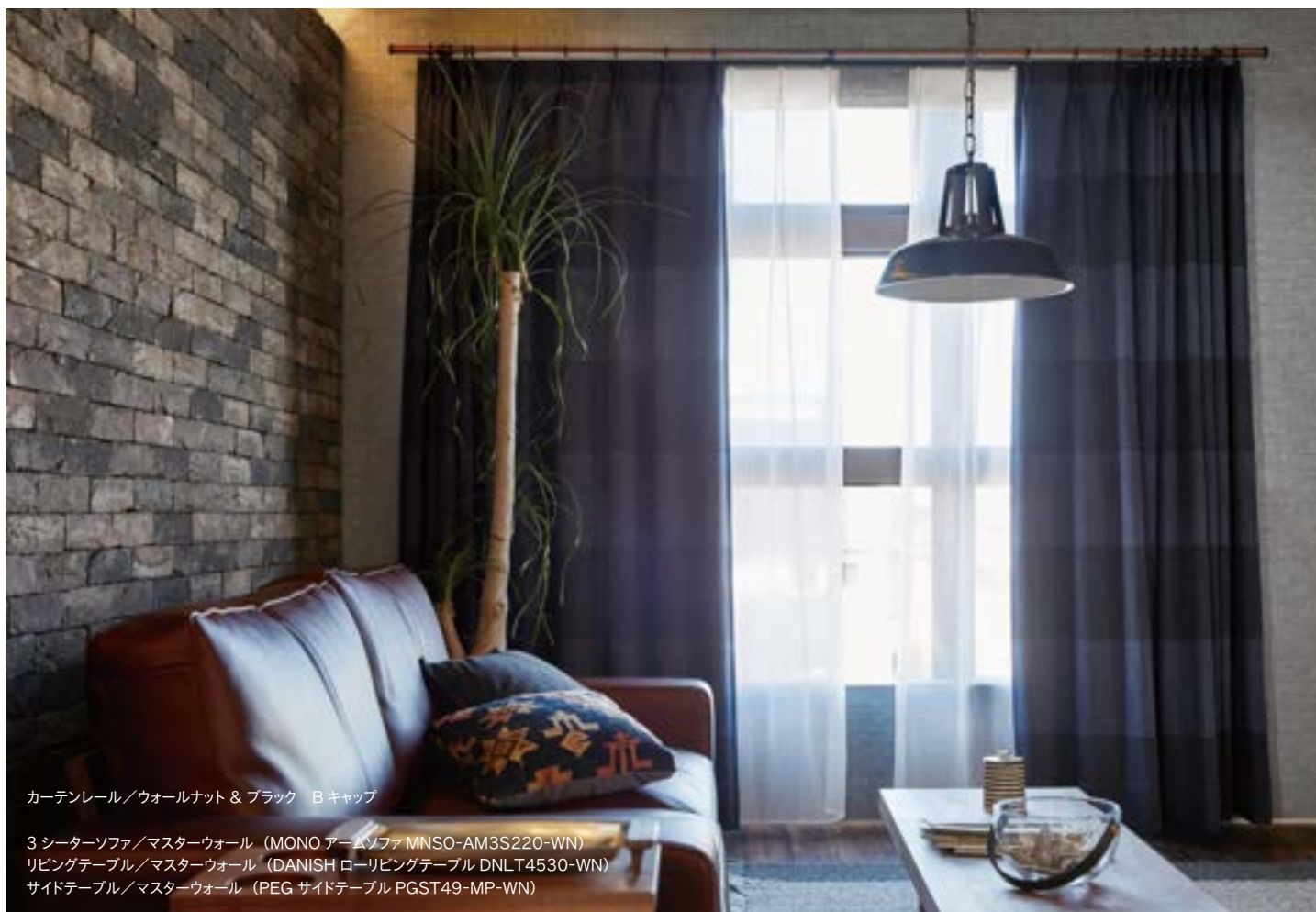

カーテンレール/ウォールナット & ブラック Bキャップ

3シーターソファ/マスターウォール (MONO アームソファ MNSO-AM3S220-WN)
 リビングテーブル/マスターウォール (DANISH ローリビングテーブル DNLT4530-WN)
 サイドテーブル/マスターウォール (PEG サイドテーブル PGST49-MP-WN)

NEW
 モノ16

NEW
 グレイス
 ブライト16

ノルディ25

ウッティ
 レジオス25

ウッティ28

ラグレス33

ローレット
 木目25

グレイス
 ノーヴァ19

グレイス
 フィーノ19

ヴィンクス22

ヴィンクス
 シェルフ

NEW
 ルブラン22

クラスト19

コーナーII

コルティナ

フィット
 アーキ

レガート
 シリーズ特長

レガート
 グラン

NEW
 レガート
 スクエア

NEW
 レガート
 プリモ

NEW
 レガート



カーテンレール/オーク & ラテホワイト Aキャップ
 タッセル/BC75 コットンホワイト

3シーターソファ/カンディハウス (YUKAR LUX ソファ 200)
 オットマン/カンディハウス (YUKAR LUX オットマン 95)
 リビングテーブル/カンディハウス (YUKAR LUX 丸テーブル φ 85)
 ペンダントライト/パナソニック (LGB10722 LU1)

ヴィンクス22

ラインナップ

A キャップ

オーク & ブラック



チェリー & ブラック



ウォールナット & ブラック



ホワイトグレイン & ブラック



B キャップ

オーク & ブラック



チェリー & ブラック



ウォールナット & ブラック



ホワイトグレイン & ブラック



ブラック部品の組み合わせで、ブルックリンからラスティックまで

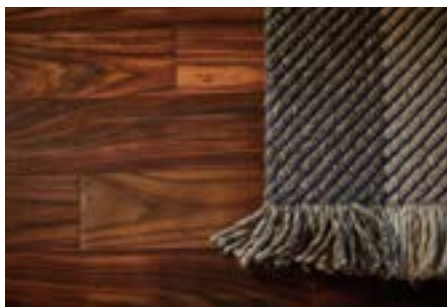

コーディネートアクセサリー



ブラック

ラテホワイト

ふさかけヴィンクス
(990円/コ)
詳細 P.272



ブラック

ラテホワイト

ふさかけレント
(990円/コ)
詳細 P.272



ブラック

グレー

アイボリー

タッセルPC80
(6,400円/本)
詳細 P.296



コットングレー

コットンベージュ

コットンホワイト

タッセルBC75
(6,300円/本)
詳細 P.301

A キャップ

オーク & ラテホワイト



チェリー & ラテホワイト

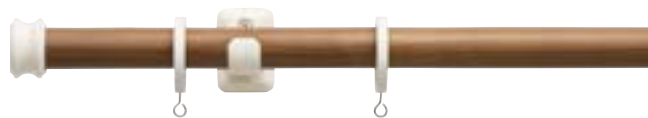

ウォールナット & ラテホワイト



ホワイトグレイン & ラテホワイト



B キャップ

オーク & ラテホワイト



チェリー & ラテホワイト



ウォールナット & ラテホワイト



ホワイトグレイン & ラテホワイト



ホワイト部品の組み合わせで、スカンジナビアンからシャビーシックまで



NEW
モノ16

NEW
グレイス
プライト16

ノルティ25

ウッティ
レジオス25

ウッティ28

ラグレス33

ローレット
木目25

グレイス
ノーヴァ19

グレイス
フィーノ19

ヴィンクス22

ヴィンクス
シェルフ

NEW
ルブラン22

クラスト19

コルーナII

コルティナ

フィット
アーキ

レガート
シリーズ特長

レガート
クラン

NEW
レガート
スクエア

NEW
レガート
プリモ

NEW
レガート



デザイン・カラーはそのままに
ブラケットスルータイプも選べます。

ネクスティダブルセット

オーク & ブラック ネクスティダブル A セット



ネクスティダブルセットカラー対応表

| ヴィンクス 22 | | ネクスティ |
|----------|--------|----------|
| ボールカラー | 部品カラー | |
| オーク | ブラック | ブラック |
| チェリー | | |
| ウォールナット | | |
| ホワイトグレイン | | |
| オーク | ラテホワイト | プレーンホワイト |
| チェリー | | |
| ウォールナット | | |
| ホワイトグレイン | | |

ボール断面図 (単位: mm)

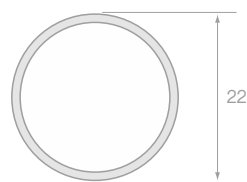

ブラケットスルー シングルセット

オーク & ブラック シングル A セット



ブラケットスルー ネクスティダブルセット

オーク & ブラック ネクスティダブル A セット



※ブラケットスルーの特長についてはP.111をご覧ください。

インダストリアルな空間を印象付ける金型鋳物

機能美を活かしたインダストリアルデザイン。



コンパクトの中に個性を持たせたデザインキャップ

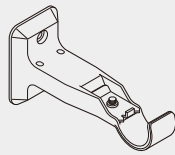

ハードになりすぎないフォルム

金属部品と調和する木目調ポール

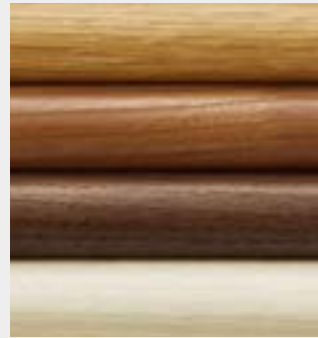

家具や建材によく使われる樹種の3色に加え、なじみやすいホワイトグレインをラインナップ。ブラックとホワイトの部品カラーとの組み合わせで、幅広いインテリアに対応できるヴィンテージミックスをご提案します。

快適なカーテン操作を実現

■リングランナー

ヒートン部分が自由に回転するので、カーテンのヒダを正面に向けてきれいに納めることができます。



特殊インナーリングでリングが乱れず正面を向いて並びます。

■エンドリングランナー

リングランナーの脱落を防止。



コンパクトなBキャップ



袖壁が小さい窓や、エアコンの設置場所など、スペースのない場所でも取付けが可能なキャップデザインです。

天井付シングルブラケット

小壁が小さい窓やハイサッシ窓にも天井付シングルブラケットを使って取付可能です。天井からカーテンを吊ることで、窓が大きく感じられ、天井も高く見せることができます。



カーテンポールを使ったディスプレイ

シンプルなデザインのため、カーテンを吊り下げる以外にも空間を彩るディスプレイ用のポールとしてもお使いいただけます。

※許容荷重以内のものを掛けてください。 [詳細](#) ▶ P.114



ふさかけを使ったディスプレイ

ふさかけヴィンクスをものかけフックとして使うこともできます。

※ふさかけヴィンクスの許容荷量は1kgです。



ブラック

ラテホワイト

ふさかけヴィンクス

[詳細](#) ▶ P.272



ブラケットスルー機構 (特許出願中) でワイドサッシにも対応

ブラケットスルー機構を採用。ブラケットの取付け位置にかかわらず、カーテンを操作することができるので、大開口の窓にも対応できます。ジョイントを使用して、ご希望の長さでご使用ください。

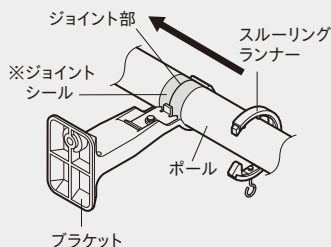

ブラケットスルー機構をご使用の際は専用のリングランナーをお使いください。カーテンのたまり側にはエンドリングランナーをお使いください。リングランナーの脱落を防止します。

- ※ブラケットスルー機構でご使用の場合もブラケット取付間隔とカーテン許容荷重は変わりません。(P.114参照)
- ※ブラケットは180cm以内の間隔で取付けてください。
- ※カーテン許容荷重は片開きで5kgまで、両開きでプラス5kgまでとなります。
- ※ボールをジョイントする場合は、ボールのジョイント部に必ずジョイントシールを覆うように貼ってください。ジョイントシールを貼らないと、スルーリングランナーの走行に支障をきたす恐れがあります。

〈両開きの場合〉

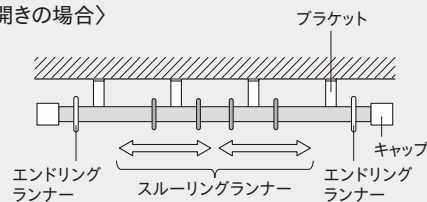

〈片開き(左寄せ)の場合〉

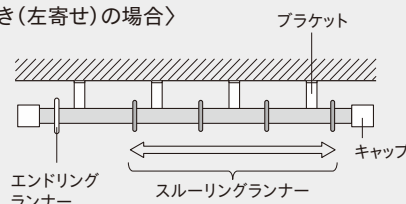

ブラケットスルー機構のメリット

ブラケットスルー機構を使用することで、どんな窓でも自由にカーテンをレイアウトできます。

ワイドスパンへの提案例

開口部を大きく見せて明るいリビングに

- 通常のリングランナー式の場合
- ブラケットスルー機構の場合

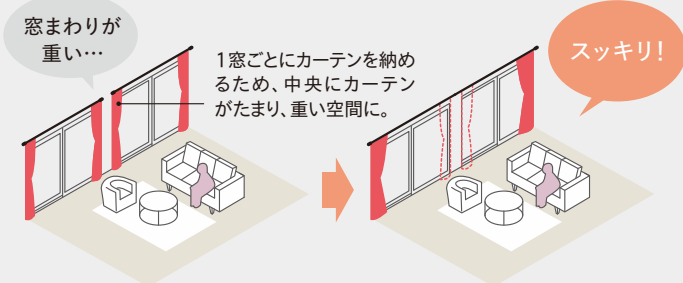

レール1本にして両側にカーテンを納められるため、スッキリとキレイに窓を演出できます。

片側に障害物がある窓への提案例

窓近くの障害物をさけてカーテンを開閉できます

- 通常のリングランナー式の場合
- ブラケットスルー機構の場合

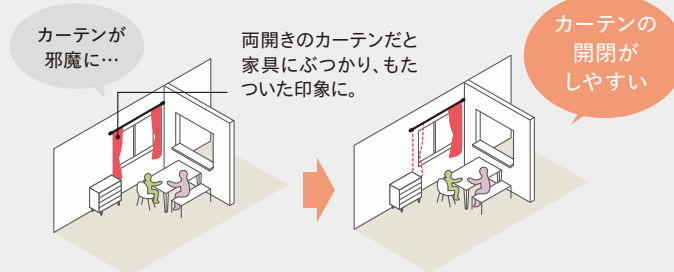

片開きにするだけで、窓近くに配置した家具などを気にせず、カーテンの操作をすることができます。

間仕切りとしての提案例



天井付シングルブラケットと、スルーリングランナーの組み合わせ。広い空間の間仕切りとしてもお使いいただけます。

カーテンレール/ホワイトグレイ & ラテホワイト A キャップ

スタンドライト/コイズミ照明 (AT43718L)

NEW

モノ16

NEW

グレイス

ブライト16

ノルティ25

ウッティ

レジオス25

ウッティ28

ラグレス33

ローレット

木目25

グレイス

ノーヴァ19

グレイス

フィーノ19

ヴィンクス22

ヴィンクス

シェルフ

NEW

ルブラン22

クラスト19

コーナII

コルティナ

フィット

アーキ

レガート

シリーズ特長

レガート

グラン

NEW

レガート

スクエア

NEW

レガート

プリモ

NEW



レガート

価格

シングルセット

ヴィンクス22 シングル正面付



箱詰数量/1セット 単位：円(税別)

| サイズ | カラー | Aセット  | | Bセット  | | セット内容 |
|-------|----------------|--|--------|--|--------|--|
| | | JANコード | 価格 | JANコード | 価格 | |
| 1.20m | オーク&ブラック | 881409 | 14,900 | 881881 | 14,100 | <ul style="list-style-type: none"> ●ボール 1.20m=1.20m1本 2.10m=2.10m1本 3.10m=1.55m2本 ●キャップ2コ ●リングランナー 1.20m=10コ 2.10m=20コ 3.10m=30コ ●エンドリングランナー1組 ●シングルブラケット 1.20m=2コ 2.10m=2コ 3.10m=3コ ●取付ネジ <3.10mのみ> ●ジョイント1コ |
| | チェリー&ブラック | 881461 | | 881898 | | |
| | ウォールナット&ブラック | 881522 | | 882000 | | |
| | ホワイトグレイ&ブラック | 881348 | | 881829 | | |
| | オーク&ラテホワイト | 881645 | | 882123 | | |
| | チェリー&ラテホワイト | 881706 | | 882185 | | |
| | ウォールナット&ラテホワイト | 881768 | | 882246 | | |
| | ホワイトグレイ&ラテホワイト | 881584 | | 882062 | | |
| 2.10m | オーク&ブラック | 881416 | 19,600 | 881898 | 18,800 | <ul style="list-style-type: none"> ●取付ネジ <3.10mのみ> ●ジョイント1コ |
| | チェリー&ブラック | 881478 | | 881959 | | |
| | ウォールナット&ブラック | 881539 | | 882017 | | |
| | ホワイトグレイ&ブラック | 881355 | | 881836 | | |
| | オーク&ラテホワイト | 881652 | | 882130 | | |
| | チェリー&ラテホワイト | 881713 | | 882192 | | |
| | ウォールナット&ラテホワイト | 881775 | | 882253 | | |
| | ホワイトグレイ&ラテホワイト | 881591 | | 882079 | | |
| 3.10m | オーク&ブラック | 881423 | 27,900 | 881904 | 27,100 | <ul style="list-style-type: none"> ●取付ネジ <3.10mのみ> ●ジョイント1コ |
| | チェリー&ブラック | 881485 | | 881966 | | |
| | ウォールナット&ブラック | 881546 | | 882024 | | |
| | ホワイトグレイ&ブラック | 881362 | | 881843 | | |
| | オーク&ラテホワイト | 881669 | | 882147 | | |
| | チェリー&ラテホワイト | 881720 | | 882208 | | |
| | ウォールナット&ラテホワイト | 881782 | | 882260 | | |
| | ホワイトグレイ&ラテホワイト | 881607 | | 882086 | | |

ダブルセット

ヴィンクス22 ネクスティダブル正面付

箱詰数量/1セット 単位：円(税別)

| サイズ | カラー | Aセット  | | Bセット  | | セット内容 |
|-------|----------------|--|--------|--|--------|---|
| | | JANコード | 価格 | JANコード | 価格 | |
| 1.20m | オーク&ブラック | 881430 | 18,900 | 881911 | 18,100 | <ul style="list-style-type: none"> ●ボール 1.20m=1.20m1本 2.10m=2.10m1本 3.10m=1.55m2本 ●キャップ2コ ●リングランナー 1.20m=10コ 2.10m=20コ 3.10m=30コ ●エンドリングランナー1組 ●Nダブルブラケット 1.20m=2コ 2.10m=2コ 3.10m=3コ ●ネクスティシングルブラケット 2.10m=1コ 3.10m=2コ ●ネクスティレール 1.20m=1.10m1本 2.10m=2.00m1本 3.10m=1.50m2本 ●ネクスティキャップストップ2コ ●ネクスティランナー 1.20m=9コ 2.10m=18コ 3.10m=28コ ●ネクスティサイドマグネットランナー 1コ(1.20mのみ) ●ネクスティマグネットランナー 2.10m=1組 3.10m=1組 ●取付ネジ <3.10mのみ> ●ヴィンクス22用ジョイント1コ ●ネクスティ用ジョイント1コ ●ネクスティ用ジョイントカバー1コ |
| | チェリー&ブラック | 881492 | | 881973 | | |
| | ウォールナット&ブラック | 881553 | | 882031 | | |
| | ホワイトグレイ&ブラック | 881379 | | 881850 | | |
| | オーク&ラテホワイト | 881676 | | 882154 | | |
| | チェリー&ラテホワイト | 881737 | | 882215 | | |
| | ウォールナット&ラテホワイト | 881799 | | 882277 | | |
| | ホワイトグレイ&ラテホワイト | 881614 | | 882093 | | |
| 2.10m | オーク&ブラック | 881447 | 24,700 | 881928 | 23,900 | <ul style="list-style-type: none"> ●取付ネジ <3.10mのみ> ●ヴィンクス22用ジョイント1コ ●ネクスティ用ジョイント1コ ●ネクスティ用ジョイントカバー1コ |
| | チェリー&ブラック | 881508 | | 881980 | | |
| | ウォールナット&ブラック | 881560 | | 882048 | | |
| | ホワイトグレイ&ブラック | 881386 | | 881867 | | |
| | オーク&ラテホワイト | 881683 | | 882161 | | |
| | チェリー&ラテホワイト | 881744 | | 882222 | | |
| | ウォールナット&ラテホワイト | 881805 | | 882284 | | |
| | ホワイトグレイ&ラテホワイト | 881621 | | 882109 | | |
| 3.10m | オーク&ブラック | 881454 | 35,500 | 881935 | 34,700 | <ul style="list-style-type: none"> ●取付ネジ <3.10mのみ> ●ヴィンクス22用ジョイント1コ ●ネクスティ用ジョイント1コ ●ネクスティ用ジョイントカバー1コ |
| | チェリー&ブラック | 881515 | | 881997 | | |
| | ウォールナット&ブラック | 881577 | | 882055 | | |
| | ホワイトグレイ&ブラック | 881393 | | 881874 | | |
| | オーク&ラテホワイト | 881690 | | 882178 | | |
| | チェリー&ラテホワイト | 881751 | | 882239 | | |
| | ウォールナット&ラテホワイト | 881812 | | 882291 | | |
| | ホワイトグレイ&ラテホワイト | 881638 | | 882116 | | |

※ネクスティレール、ネクスティ部品は、ヴィンクス22の部品カラーがブラックの場合はブラック、ラテホワイトの場合はプレーンホワイトになります。

※取付ネジは装飾レールのブラケット用にナベφ3.5×35、機能性レールブラケット用にナベφ3.5×25が付属しています。

ブラケットスルーシングルセット

ヴィンクス22 ブラケットスルーシングル正面付

箱詰数量/1セット 単位：円(税別)

| サイズ | カラー | Aセット | | Bセット | | セット内容 |
|----------------|----------------|--------|--------|--------|--------|--|
| | | JANコード | 価格 | JANコード | 価格 | |
| 1.20m | オーク&ブラック | 882369 | 16,500 | 882840 | 15,700 | <ul style="list-style-type: none"> ●ボール 1.20m=1.20m1本 2.10m=2.10m1本 3.10m=1.55m2本 ●キャップ2コ ●スルーリングランナー 1.20m=10コ 2.10m=20コ 3.10m=30コ ●エンドリングランナー1組 ●シングルブラケット 1.20m=2コ 2.10m=2コ 3.10m=3コ ●取付ネジ <3.10mのみ> ●ジョイント1コ ●ジョイントシール1枚 |
| | チェリー&ブラック | 882420 | | 882901 | | |
| | ウォールナット&ブラック | 882482 | | 882963 | | |
| | ホワイトグレイ&ブラック | 882307 | | 882789 | | |
| | オーク&ラテホワイト | 882604 | | 883083 | | |
| | チェリー&ラテホワイト | 882666 | | 883144 | | |
| | ウォールナット&ラテホワイト | 882727 | | 883205 | | |
| ホワイトグレイ&ラテホワイト | 882543 | 883021 | | | | |
| 2.10m | オーク&ブラック | 882376 | 22,800 | 882857 | 22,000 | |
| | チェリー&ブラック | 882437 | | 882918 | | |
| | ウォールナット&ブラック | 882499 | | 882970 | | |
| | ホワイトグレイ&ブラック | 882314 | | 882796 | | |
| | オーク&ラテホワイト | 882611 | | 883090 | | |
| | チェリー&ラテホワイト | 882673 | | 883151 | | |
| | ウォールナット&ラテホワイト | 882734 | | 883212 | | |
| ホワイトグレイ&ラテホワイト | 882550 | 883038 | | | | |
| 3.10m | オーク&ブラック | 882383 | 32,800 | 882864 | 32,000 | |
| | チェリー&ブラック | 882444 | | 882925 | | |
| | ウォールナット&ブラック | 882505 | | 882987 | | |
| | ホワイトグレイ&ブラック | 882321 | | 882802 | | |
| | オーク&ラテホワイト | 882628 | | 883106 | | |
| | チェリー&ラテホワイト | 882680 | | 883168 | | |
| | ウォールナット&ラテホワイト | 882741 | | 883229 | | |
| ホワイトグレイ&ラテホワイト | 882567 | 883045 | | | | |

ブラケットスルーダブルセット

ヴィンクス22 ブラケットスルーダブル正面付

箱詰数量/1セット 単位：円(税別)

| サイズ | カラー | Aセット | | Bセット | | セット内容 |
|----------------|----------------|--------|--------|--------|--------|---|
| | | JANコード | 価格 | JANコード | 価格 | |
| 1.20m | オーク&ブラック | 882390 | 20,500 | 882871 | 19,700 | <ul style="list-style-type: none"> ●ボール 1.20m=1.20m1本 2.10m=2.10m1本 3.10m=1.55m2本 ●キャップ2コ ●スルーリングランナー 1.20m=10コ 2.10m=20コ 3.10m=30コ ●エンドリングランナー1組 ●Nダブルブラケット 1.20m=2コ 2.10m=2コ 3.10m=3コ ●ネクステシングルブラケット 2.10m=1コ 3.10m=2コ ●ネクステレール 1.20m=1.10m1本 2.10m=2.00m1本 3.10m=1.50m2本 ●ネクステキャップストップ2コ ●ネクステランナー 1.20m=9コ 2.10m=18コ 3.10m=28コ ●ネクステサイドマグネットランナー 1コ(1.20mのみ) ●ネクステマグネットランナー 2.10m=1組 3.10m=1組 ●取付ネジ <3.10mのみ> ●ヴィンクス22用ジョイント1コ ●ヴィンクス22用ジョイントシール1枚 ●ネクステ用ジョイント1コ ●ネクステ用ジョイントカバー1コ |
| | チェリー&ブラック | 882451 | | 882932 | | |
| | ウォールナット&ブラック | 882512 | | 882994 | | |
| | ホワイトグレイ&ブラック | 882338 | | 882819 | | |
| | オーク&ラテホワイト | 882635 | | 883113 | | |
| | チェリー&ラテホワイト | 882697 | | 883175 | | |
| | ウォールナット&ラテホワイト | 882758 | | 883236 | | |
| ホワイトグレイ&ラテホワイト | 882574 | 883052 | | | | |
| 2.10m | オーク&ブラック | 882406 | 27,900 | 882888 | 27,100 | |
| | チェリー&ブラック | 882468 | | 882949 | | |
| | ウォールナット&ブラック | 882529 | | 883007 | | |
| | ホワイトグレイ&ブラック | 882345 | | 882826 | | |
| | オーク&ラテホワイト | 882642 | | 883120 | | |
| | チェリー&ラテホワイト | 882703 | | 883182 | | |
| | ウォールナット&ラテホワイト | 882765 | | 883243 | | |
| ホワイトグレイ&ラテホワイト | 882581 | 883069 | | | | |
| 3.10m | オーク&ブラック | 882413 | 40,400 | 882895 | 39,600 | |
| | チェリー&ブラック | 882475 | | 882956 | | |
| | ウォールナット&ブラック | 882536 | | 883014 | | |
| | ホワイトグレイ&ブラック | 882352 | | 882833 | | |
| | オーク&ラテホワイト | 882659 | | 883137 | | |
| | チェリー&ラテホワイト | 882710 | | 883199 | | |
| | ウォールナット&ラテホワイト | 882772 | | 883250 | | |
| ホワイトグレイ&ラテホワイト | 882598 | 883076 | | | | |

※ネクステレール、ネクステ部品は、ヴィンクス22の部品カラーがブラックの場合はブラック、ラテホワイトの場合はプレーンホワイトになります。

※取付ネジは装飾レールのブラケット用にナベφ3.5×35、機能性レールブラケット用にナベφ3.5×25が付属しています。

NEW

モノ16

NEW

グレイス
ブライト16

ノルティ25

ウッティ
レジオス25

ウッティ28

ラグレス33

ローレット
木目25

グレイス
ノーヴァ19

グレイス
フィノ19

ヴィンクス22

ヴィンクス
シェルフ

NEW
ルブラン22

クラスト19

コルーナII

コルティナ

フィット
アーキ

レガート
シリーズ特長

レガート
グラン

NEW
レガート
スクエア

NEW
レガート
プリモ

NEW
レガート

ヴィンクス22

価格 **窓サイズ3m以上
対応可能** ※ブラケットスルーの場合のみ
※レール長さ2.11m以上はジョイント仕様になります

ヴィンクス22 ポール

単位：円(税別)

| カラー | 1.20m | | 2.10m | | 3.10m (1.55m×2本) | |
|---------|--------|--------------|--------|--------------|------------------|--------------|
| | JANコード | 価格 | JANコード | 価格 | JANコード | 価格 |
| オーク | 881058 | 2,500 | 881096 | 3,600 | 881133 | 6,200 |
| チェリー | 881065 | | 881102 | | 881140 | |
| ウォールナット | 881072 | | 881119 | | 881157 | |
| ホワイトグレイ | 881041 | | 881089 | | 881126 | |

※ルプラン22と共通です。
※ブラケットスルー仕様でポールをジョイントする際は必ず別途ジョイントシールを手配してください。

ヴィンクス22 部品

単位：円(税別)

| 商品名 | カラー | JANコード | 単価 | 箱詰数量 | 箱詰価格 |
|------------------------------------|--------|--------|--------------|-------------|--------------|
| リングランナー (整列リングランナー) | ブラック | 881263 | 1,800 | 1袋 (5コ入) | 1,800 |
| | ラテホワイト | 881270 | | | |
| エンドリングランナー (ストップ機構付 リングランナー) | ブラック | 881300 | 770 | 1袋 (2コ入) | 770 |
| | ラテホワイト | 881317 | | | |
| シングル ブラケット | ブラック | 881201 | 2,100 | 1コ | 2,100 |
| | ラテホワイト | 881218 | | | |
| Nダブル ブラケット | ブラック | 881225 | 2,800 | 1コ | 2,800 |
| | ラテホワイト | 881232 | | | |
| 天井付 シングル ブラケット | ブラック | 881249 | 2,100 | 1コ | 2,100 |
| | ラテホワイト | 881256 | | | |

| 商品名 | カラー | JANコード | 単価 | 箱詰数量 | 箱詰価格 |
|-------|--------|--------|--------------|------|--------------|
| キャップA | ブラック | 881164 | 1,900 | 1コ | 1,900 |
| | ラテホワイト | 881171 | | | |
| キャップB | ブラック | 881188 | 1,500 | 1コ | 1,500 |
| | ラテホワイト | 881195 | | | |
| ジョイント | 共通 | 791142 | 660 | 1コ | 660 |

ヴィンクス22 ブラケットスルー 部品

単位：円(税別)

| 商品名 | カラー | JANコード | 単価 | 箱詰数量 | 箱詰価格 |
|----------------------------|--------|--------|--------------|-------------|--------------|
| スルーリング ランナー (整列ランナー) | ブラック | 881287 | 2,600 | 1袋 (5コ入) | 2,600 |
| | ラテホワイト | 881294 | | | |
| ジョイントシール | - | 816166 | 110 | 1枚 | 110 |

製品と仕上げ

| 部品名 | 素材 | 仕上げ |
|------------|---------------------------|------------------------------|
| ポール | オレフィン系樹脂皮膜フィルム ラッピング鋼管 | オーク/チェリー/ ウォールナット/ホワイトグレイ |
| リングランナー | 真鍮、硬質ポリエチレン、ステンレス | |
| エンドリングランナー | 真鍮、ポリカーボネート、ステンレス | ブラック |
| キャップ | アルミダイカスト | ラテホワイト |
| ブラケット | 亜鉛ダイカスト | |

ブラケット取付間隔とカーテン許容荷重

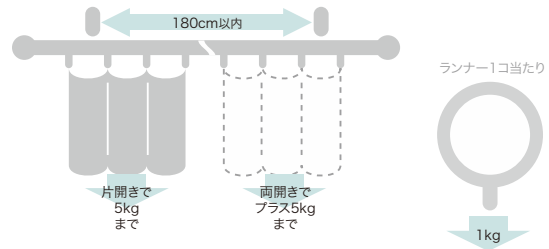

取付寸法図/キャップ寸法図 (単位：mm) ※ドレープ・レース側ともにAフック仕様となります。

リングランナー 内径37mm/外径42mm

●正面付

シングルブラケット付
(ブラケット幅=33mm)

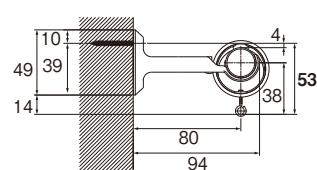

Nダブルブラケット付
(ブラケット幅=33mm)

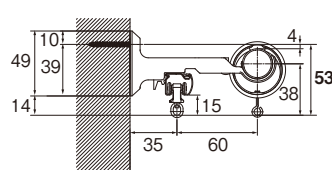

シングルブラケット付+スルーリングランナー
(ブラケット幅=33mm)

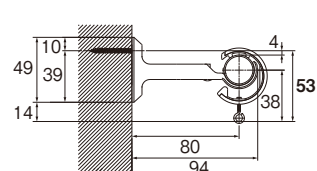

Nダブルブラケット付+スルーリングランナー
(ブラケット幅=33mm)

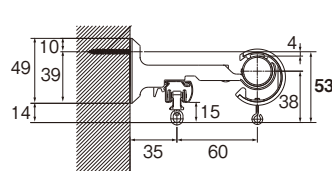

●天井付

天井付シングルブラケット付
(ブラケット幅=33mm)

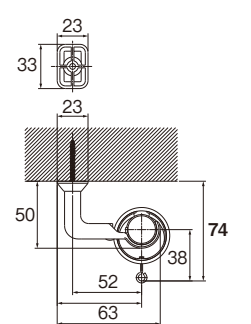

天井付シングルブラケット付+
スルーリングランナー(ブラケット幅=33mm)

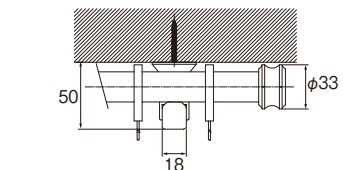
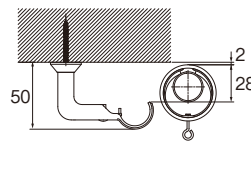
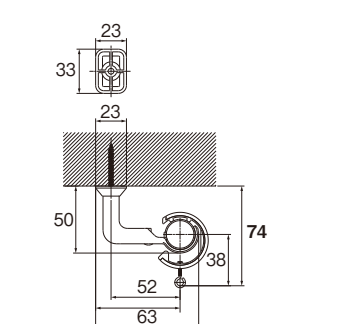

取付寸法図 (単位: mm)

●キャップ

キャップA

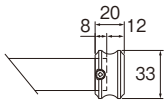

キャップB

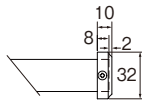

●シングルブラケット

〈キャップAの場合〉

平面図

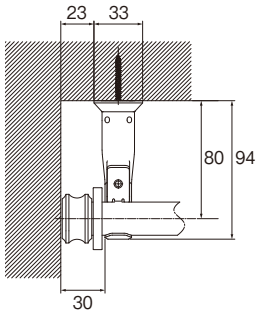

正面図

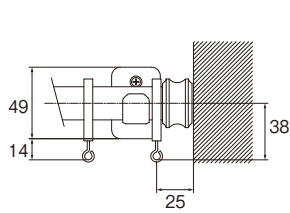

〈キャップBの場合〉

平面図

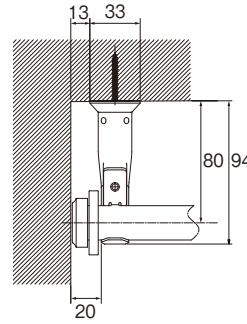

正面図

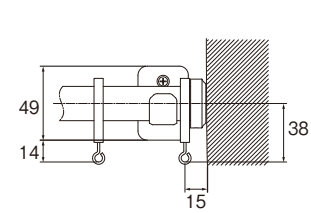

〈入隅・出隅へ取付ける際の寸法図〉(キャップB使用時)

入隅 シングルブラケット付

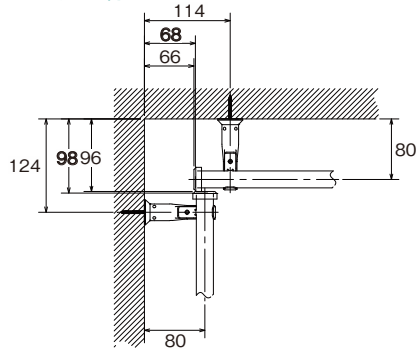

入隅 Nダブルブラケット付

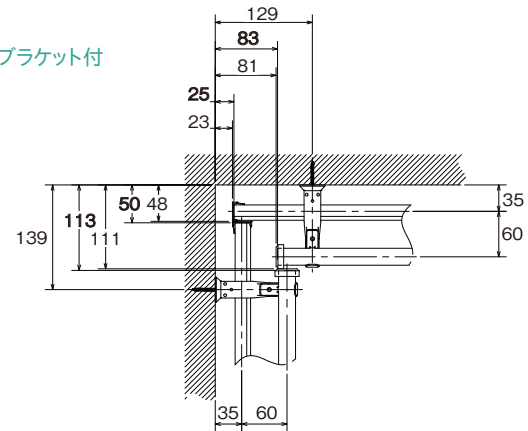

出隅 シングルブラケット付

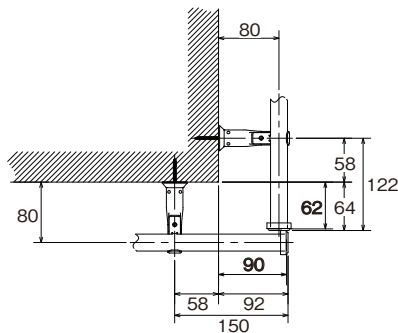

出隅 Nダブルブラケット付

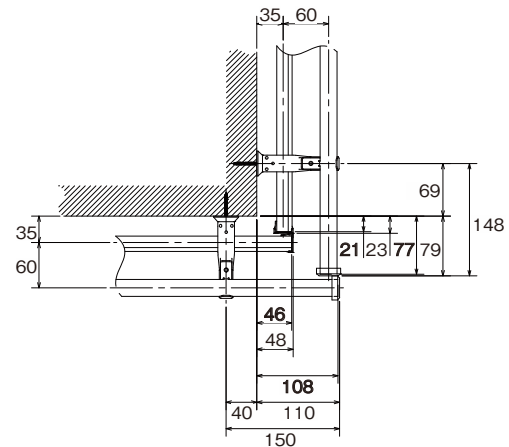

NEW
モノ16

NEW
グレイス
ブライト16

ノルティ25

ウッティ
レジオス25

ウッティ28

ラグレス33

ローレット
木目25

グレイス
ノーヴァ19

グレイス
フィーノ19

ヴィンクス22

ヴィンクス
シェルフ

NEW
ルブラン22

クラスト19

コーナII

コルティナ

フィット
アーキ

レガート
シリーズ特長

レガート
グラン

NEW
レガート
スクエア

NEW
レガート
プリモ

NEW
レガート

ヴィンクスシェルフ

ブラケット
スルー

窓サイズ3m以上
対応可能

カーテンレールの上を自由にディスプレイ



参考見積例 2.10m基準(受注生産品)

単位:円(税別)

| キャップ | カラー | シングル 正面付 | ネクスティ ダブル正面付 | ブラケット スルーシングル 正面付 | ブラケット スルーダブル 正面付 |
|------|----------------|-------------|-----------------|-------------------------|------------------------|
| A | オーク&ブラック | 41,500 | 46,600 | 44,600 | 49,700 |
| | チェリー&ブラック | | | | |
| | ウォールナット&ブラック | | | | |
| B | ホワイトグレイン&ブラック | 40,600 | 45,700 | 43,700 | 48,800 |
| | オーク&ラテホワイト | | | | |
| | チェリー&ラテホワイト | | | | |
| | ウォールナット&ラテホワイト | | | | |
| 製品重量 | | 4.4kg | 5.0kg | 4.4kg | 5.0kg |

カラーラインナップ



オーク



チェリー



ウォールナット



ホワイトグレイン

使用部品 シングル付け:ヴィンクスシェルフシングルセットと同じです。
ネクスティダブル付け:ヴィンクスシェルフネクスティダブルセットと同じです。
ブラケットスルーシングル付け:ヴィンクスシェルフブラケットスルーシングルセットと同じです。
ブラケットスルーネクスティダブル付け:ヴィンクスシェルフブラケットスルーネクスティダブルセットと同じです。



カーテンレール/チェリー&ブラック A キャップ
 3 シーターソファ/リッツウェル (ARLES ソファ 3 シーター ARLES 493)
 リビングテーブル/リッツウェル (CM TABLE リビングテーブル CM1345-120・OB)



カーテンレール/ホワイトグレイ & ラテホワイト A キャップ
 イージーチェア/カンディハウス (TACK LUX リビング)

NEW
モノ16

NEW
グレイス
ブライト16

ノルティ25

ウッティ
レジオス25

ウッティ28

ラグレス33

ローレット
木目25

グレイス
ノーヴァ19

グレイス
フィノ19

ヴィンクス22

ヴィンクス
シェルフ

NEW
ルブラン22

クラスト19

コルーナII

コルティナ

フィット
アーキ

レガート
シリーズ特長

レガート
グラン

NEW
レガート
スクエア

NEW
レガート
プリモ

NEW
レガート

ヴィンクスシェルフ

ラインナップ

※受注生産品の為、納期がかかります。

A キャップ

オーク & ブラック



チェリー & ブラック



ウォールナット & ブラック



ホワイトグレイン & ブラック



B キャップ

オーク & ブラック



チェリー & ブラック



ウォールナット & ブラック



ホワイトグレイン & ブラック



ネクスティダブルセット

オーク&ブラック ネクスティダブル A セット



ネクスティダブルセットカラー対応表

| ヴィンクスシェルフ | | ネクスティ |
|-----------|--------|----------|
| ボールカラー | 部品カラー | |
| オーク | ブラック | ブラック |
| チェリー | | |
| ウォールナット | | |
| ホワイトグレイン | | |
| オーク | ラテホワイト | プレーンホワイト |
| チェリー | | |
| ウォールナット | | |
| ホワイトグレイン | | |



デザイン・カラーはそのままに
ブラケットスルータイプも選べます。

ブラケットスルー シングルセット

オーク&ブラック シングル A セット



ブラケットスルー ネクスティダブルセット

オーク&ブラック ネクスティダブル A セット



※ブラケットスルーの特長についてはP.111をご覧ください。

※受注生産品の為、納期がかかります。

A キャップ

オーク & ラテホワイト



チェリー & ラテホワイト



ウォールナット & ラテホワイト



ホワイトグレイン & ラテホワイト



B キャップ

オーク & ラテホワイト



チェリー & ラテホワイト



ウォールナット & ラテホワイト



ホワイトグレイン & ラテホワイト



特長

取付け方法

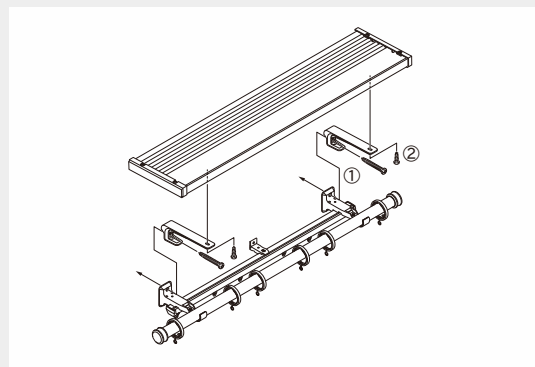

①棚板取付金具に付属された取付ネジを使って、ヴィンクスブラケットと棚板取付金具を共締めします。(φ3.5×50)

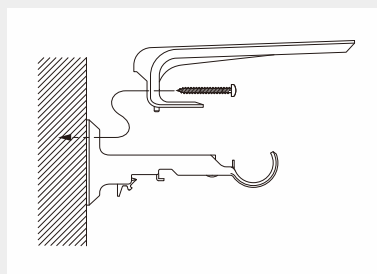

②棚板取付金具の上に棚板を載せ、付属のタッピンネジを棚板下面の溝に打ち込むようにして、棚板と棚板取付金具を固定します。

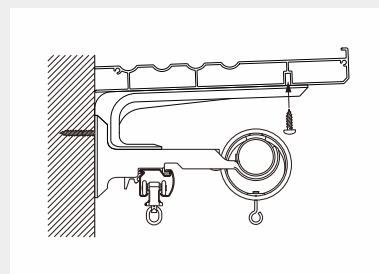

ジョイント方法

製品サイズが2,110mm以上の場合、棚板をジョイントする必要があります。

- ①ジョイントピン2本を使って棚板同士をつなげます。
- ②棚板取付金具にジョイント部が来るように配置します。
- ③棚板ジョイントとタッピンネジ2本を使用して、棚板と棚板取付金具を固定します。

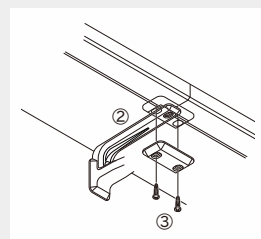
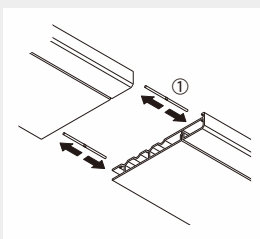

ジョイント部



NEW
モノ16

NEW
グレイス
ブライト16

ノルティ25

ウッティ
レジオス25

ウッティ28

ラグレス33

ローレット
木目25

グレイス
ノーヴァ19

グレイス
フィーノ19

ヴィンクス22

ヴィンクス
シェルブ

NEW
ルプラン22

クラスト19

コルーナII

コルティナ

フィット
アーキ

レガート
シリーズ特長

レガート
グラン

NEW
レガート
スクエア

NEW
レガート
プリモ

NEW
レガート

ヴィンクスシェルフ

特長

ディスプレイシェルフ(棚板)

デッドスペースであったカーテンレールの上をインテリアスペースとして活用することができます。

棚板へはブラケットピッチ間で5kgまでのものを載せることができます。(5kgの例：文庫本30冊程度)

※カーテン耐荷重は、別途片側5kgまでです。



立て掛けに便利な溝・落下抑制形状

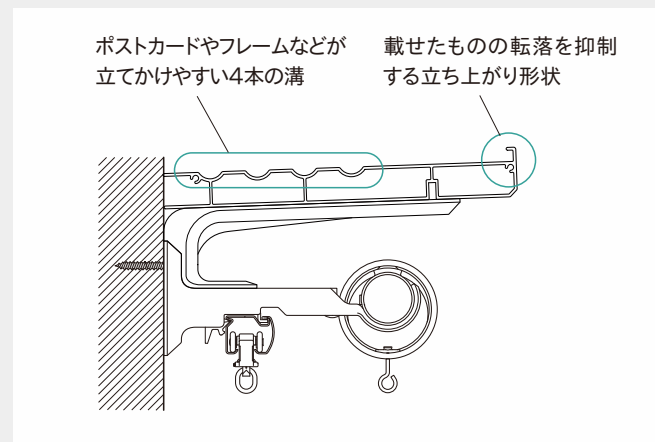

推奨取付位置

カン下位置から天井までのスペースが300mm程度あれば、
カーテンレールの上のスペースを有効活用できます。

(200mm程度のスペースを確保できます。)

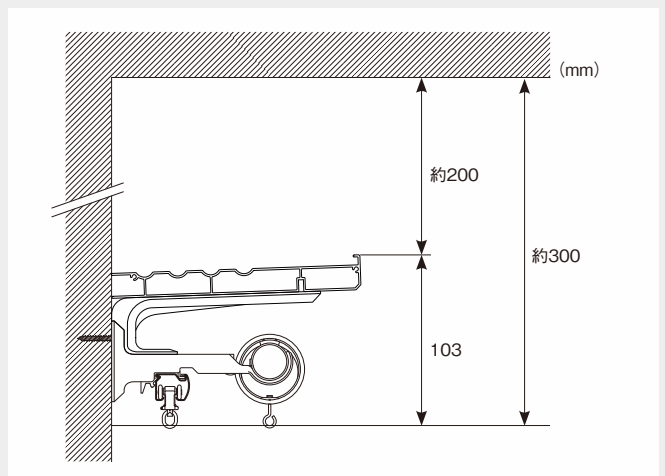

仕様・構造

■標準タイプ 棚板長さと同じです。

・製品幅Lを10mm単位でご指定ください。※製品幅はキャップを含んだ長さでご指定ください。
※製品幅が2,110mm以上の場合はジョイント仕様となります。

標準タイプA ダブルセットの場合、ネクステレールの長さは[製品幅-260mm]です。

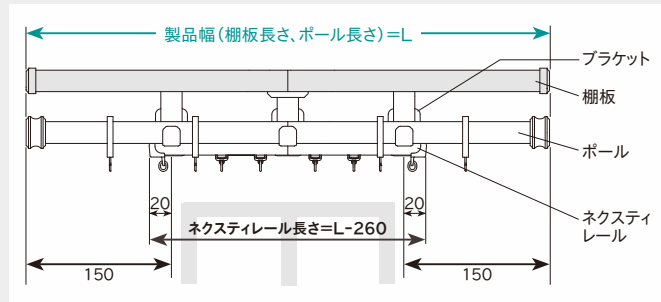

標準タイプB ダブルセットの場合、ネクステレールの長さは[製品幅-100mm]です。

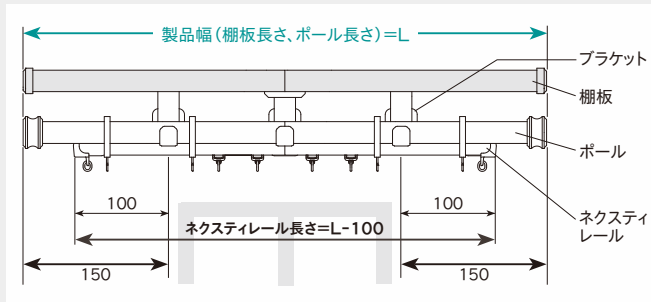

■別注タイプ 棚板、ウィンクスポール、ネクステレールそれぞれの長さをご指定いただけます。

加算金額(税別) 標準タイプ価格+2,420円

※各長さはキャップを含んだ長さでご指定ください。ポール、ネクステレールは棚板より長くできません。
※棚板長さ(LA)製品幅として価格、セット内容をご確認ください。

別注タイプA 棚板よりポールを短くしたい場合

・LA、LB、LCを10mm単位でご指定ください。

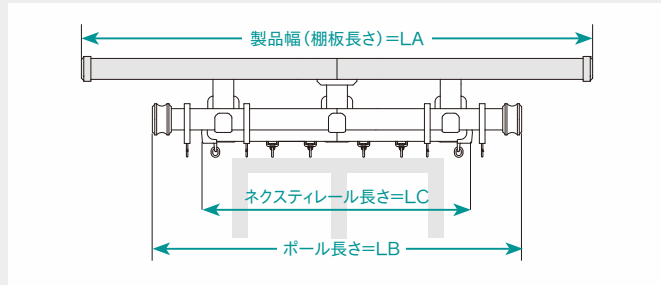

※LA、LB、LCのいずれかが2,110mm以上の場合はジョイント仕様となります。
※シングルセットの場合LCの指定は不要です。

別注タイプB ジョイント位置を指定したい場合(左右非対称でセンタージョイントにならない場合)

・LA1~LC2をそれぞれ10mm単位でご指定ください。

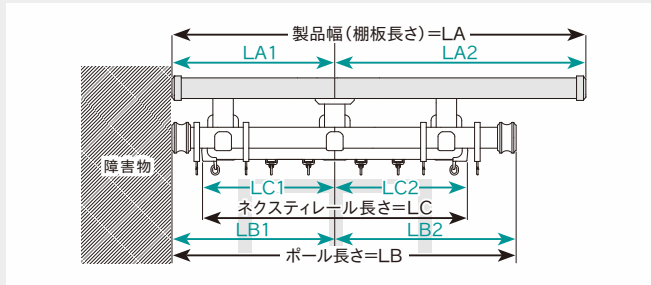

※シングルセットの場合LC1、LC2の指定は不要です。

【ご注意】

棚板とポールの端部の位置はブラケット中心から40~150mmの範囲にしてください。ネクステレールの端部の位置はブラケット中心から10~100mmの範囲にしてください。

※上記の長さ以上でご使用されると棚板・ポール・ネクステレールの変形・破損の恐れがあります。

※上記の長さ以下の場合、長さが足りず施工できないことがあります。

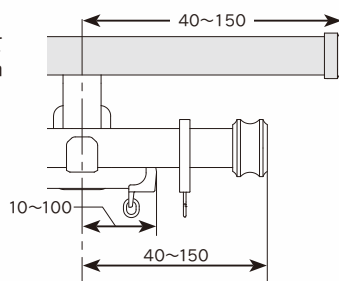

ご注文方法

① ヴィンクスシェルフの製品名を下記よりご指定ください。

- ・ヴィンクスシェルフ シングル
- ・ヴィンクスシェルフ ネクスティダブル
- ・ヴィンクスシェルフ ブラケットスルーシングル
- ・ヴィンクスシェルフ ブラケットスルーネクスティダブル

② カラーをご指定ください。

(例) オーク&ブラック

③ キャップをご指定ください。

- ・キャップA ・キャップB

④ タイプをご指定ください。

- ・標準タイプA ・標準タイプB
- ・別注タイプA ・別注タイプB

⑤ サイズをご指定ください。

[標準タイプの場合]

- ・製品幅(L)を10mm単位でご指定ください。

[別注タイプの場合]

プラス2,420円(税別)

- ・LA、LB、LCを10mm単位でご指定ください。

- ・ジョイント位置を指定したい場合はLA1~LC2を10mm単位でご指定ください。

⑥ 台数をご指定ください。

(例) 1台

NEW
モノ16

NEW
グレイス
プライド16

ノルティ25

ウッティ
レジオス25

ウッティ28

ラグレス33

ローレット
木目25

グレイス
ノーヴァ19

グレイス
フィノ19

ヴィンクス22

ヴィンクス
シェルフ

NEW
ルプラン22

クラスト19

コーナーII

コルティナ

フィット
アーキ

レガート
シリーズ特長

レガート
グラン

NEW
レガート
スクエア

NEW
レガート
プリモ

NEW
レガート

ヴィンクスシェルフ

価格

| シングルセット | | | | |
|--|--|--------------|--------------|--------------|
| ヴィンクスシェルフ シングル (受注生産品) 単位：円(税別) | | | | |
| カラー | キャップ | 製品幅 | | |
| | | 0.50 ~ 1.20m | 1.21 ~ 2.10m | 2.11 ~ 3.10m |
| オーク&ブラック | Aキャップ | 31,400 | 41,500 | 60,800 |
| チェリー&ブラック | | | | |
| ウォールナット&ブラック | | | | |
| ホワイトグレイン&ブラック | | | | |
| オーク&ラテホワイト | Bキャップ | 30,500 | 40,600 | 59,900 |
| チェリー&ラテホワイト | | | | |
| ウォールナット&ラテホワイト | | | | |
| ホワイトグレイン&ラテホワイト | | | | |
| セット内容 | ●棚板 ●棚板キャップ2コ ●棚板取付金具／ヴィンクスシングルブラケット0.50~1.70m=2コ 1.71~3.10m=3コ ●ヴィンクスポール ●ヴィンクスキャップ 2コ ●リングランナー0.50~1.20m=10コ 1.21~2.10m=20コ 2.11~3.10m=30コ ●エンドリングランナー 2コ (ジョイント仕様の場合) ●棚板ジョイント1コ ●棚板ジョイントピン2本 ●ヴィンクスポール用ジョイント1コ | | | |

| ダブルセット | | | | |
|--|--|--------------|--------------|--------------|
| ヴィンクスシェルフ ネクスティダブル (受注生産品) 単位：円(税別) | | | | |
| カラー | キャップ | 製品幅 | | |
| | | 0.50 ~ 1.20m | 1.21 ~ 2.10m | 2.11 ~ 3.10m |
| オーク&ブラック | Aキャップ | 35,100 | 46,600 | 68,200 |
| チェリー&ブラック | | | | |
| ウォールナット&ブラック | | | | |
| ホワイトグレイン&ブラック | | | | |
| オーク&ラテホワイト | Bキャップ | 34,300 | 45,700 | 67,400 |
| チェリー&ラテホワイト | | | | |
| ウォールナット&ラテホワイト | | | | |
| ホワイトグレイン&ラテホワイト | | | | |
| セット内容 | ●棚板 ●棚板キャップ2コ ●棚板取付金具／ヴィンクスNダブルブラケット0.50~1.70m=2コ 1.71~3.10m=3コ ●ヴィンクスポール ●ヴィンクスキャップ2コ ●リングランナー0.50~1.20m=10コ 1.21~2.10m=20コ 2.11~3.10m=30コ ●エンドリングランナー2コ ●ネクスティレール1本 ●ネクスティキャップストップ2コ ●ネクスティランナー9コ/m ●ネクスティマグネットランナー1組 ●ネクスティシングルブラケット1.21~1.70m=1コ 2.11~3.10m=2コ (ジョイント仕様の場合) ●棚板ジョイント1コ ●棚板ジョイントピン2本 ●ヴィンクスポール用ジョイント1コ ●ネクスティレール用ジョイント1コ ●ネクスティレール用ジョイントカバー1コ | | | |

※受注生産品の為、納期がかかります。発注は10mm単位となります。
 ※棚板、ヴィンクスポール、ネクスティレールの寸法関係図はP.121をご覧ください。
 ※製品幅1,710mm以上はブラケットを3コ使用します。片開き仕様ではご使用いただけません。
 ※標準寸法以外(別注タイプ)は上記価格に2,420円加算となります。
 ※取付ネジは棚板取付金具用にナベ3.5×50、ネクスティブラケット用に3.5×25が付属しています。
 ※製品幅2,110mm以上の場合はジョイント仕様となります。

| ヴィンクスシェルフ 棚板 | | ヴィンクスシェルフ 棚板 (受注生産品) | | | | | | | | | | | |
|--|--------|----------------------|--|-------|--|--------------|--|--------------|--------------|--------------|--------------|--------|--|
| 単位：円(税別) | | 単位：円(税別) | | | | | | | | | | | |
| カラー | サイズ | 2.10m | | 製品幅 | | 0.30 ~ 0.80m | | 0.81 ~ 1.20m | 1.21 ~ 2.10m | 2.11 ~ 3.10m | 3.11 ~ 4.20m | | |
| | JANコード | 価格 | | | | | | | | | | | |
| オーク | 897332 | 14,900 | | 8,800 | | 11,600 | | 17,600 | | 24,200 | | 30,800 | |
| チェリー | 897349 | | | | | | | | | | | | |
| ウォールナット | 897356 | | | | | | | | | | | | |
| ホワイトグレイン | 897325 | | | | | | | | | | | | |
| ※10mm単位でサイズをご指定ください。 ※製品幅は棚板のサイズをご指定ください。(キャップは含みません。) | | | | | | | | | | | | | |
| ※ウインドウシェルフと共通です。 ※ウインドウシェルフと共通です。 | | | | | | | | | | | | | |

| ヴィンクスシェルフ 部品 | | | | | | その他の部品 | | | | | |
|---|--------|--------|----|-------|--|-------------------------------|--------|--------|----|-------|--|
| 単位：円(税別) | | | | | | 単位：円(税別) | | | | | |
| 商品名 | カラー | JANコード | 数量 | 価格 | | 商品名 | カラー | JANコード | 数量 | 価格 | |
| 棚板取付金具 ※ブラケットと合わせてご使用ください。 | ブラック | 897363 | 1コ | 2,000 | | 棚板ジョイント ※ウインドウシェルフと共通部品です。 | ブラック | 897400 | 1コ | 1,100 | |
| | ラテホワイト | 897370 | | | | | ラテホワイト | 897417 | | | |
| シングルブラケット ※ヴィンクス22と共通部品です。 ※棚板取付金具と組み合わせてご使用ください。 | ブラック | 881201 | 1コ | 2,100 | | ジョイントピン ※ピクチャーレールと共通部品です。 | - | 391281 | 1本 | 90 | |
| | ラテホワイト | 881218 | | | | | | | | | |
| ネクスティダブルブラケット ※ヴィンクス22と共通部品です。 ※棚板取付金具と組み合わせてご使用ください。 | ブラック | 881225 | 1コ | 2,800 | | | | | | | |
| | ラテホワイト | 881232 | | | | | | | | | |
| 棚板キャップ ※ウインドウシェルフと共通部品です。 | ブラック | 897387 | 1組 | 2,200 | | | | | | | |
| | ラテホワイト | 897394 | | | | | | | | | |

製品と仕上げ

| 部品名 | 素材 | 仕上げ |
|--------------------------|--|-----------------------------------|
| ① 棚板 | アルミニウム合金押出成形材 オレフィン系樹脂被膜フィルム ラッピング | オーク/チェリー/ ウォールナット/ ホワイトグレイン |
| ② ポール | オレフィン系樹脂被膜フィルム ラッピング鋼管 | ホワイトグレイン |
| ③ リングランナー/ スルーリングランナー | 真鍮、硬質ポリエチレン、 ステンレス | |
| ④ エンドリングランナー | 真鍮、ポリカーボネート樹脂、 ステンレス | |
| ⑤ キャップ | アルミダイカスト | |
| ⑥ ブラケット | 亜鉛ダイカスト | |
| ⑦ 棚板キャップ | アルミダイカスト | |
| ⑧ 棚板取付金具 | 亜鉛ダイカスト | |

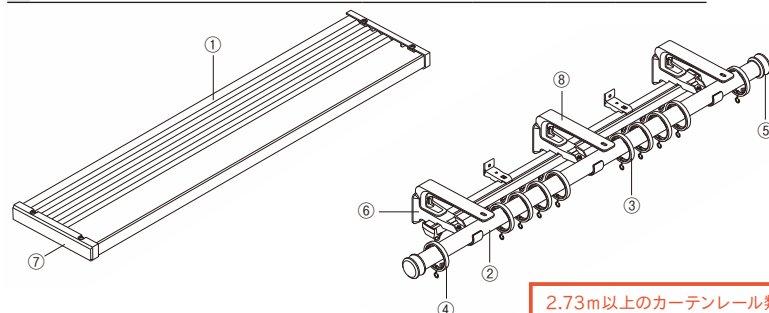

2.73m以上のカーテンレール類(ピクチャーレール含む)・別製作カーレールにつきましては、特別配送費がかかります。



価格

ブラケットスルーシングルセット

ヴィンクスシェルフ ブラケットスルーシングル(受注生産品)

単位：円(税別)

| カラー | キャップ | 製品幅 | | | |
|----------------|--|------------|------------|------------|------------|
| | | 0.50～1.20m | 1.21～2.10m | 2.11～3.10m | 3.11～4.20m |
| オーク&ブラック | Aキャップ | 32,900 | 44,600 | 65,500 | 87,300 |
| チェリー&ブラック | | | | | |
| ウォールナット&ブラック | | | | | |
| ホワイトグレイ&ブラック | | | | | |
| オーク&ラテホワイト | Bキャップ | 32,100 | 43,700 | 64,600 | 86,400 |
| チェリー&ラテホワイト | | | | | |
| ウォールナット&ラテホワイト | | | | | |
| ホワイトグレイ&ラテホワイト | | | | | |
| セット内容 | ●棚板 ●棚板キャップ2コ ●棚板取付金具/ヴィンクスシングルブラケット0.50～1.70m2コ 1.71～3.10m3コ 3.11～4.20m5コ ●ヴィンクスボール ●ヴィンクスカップ2コ ●スルーリングランナー0.50～1.20m10コ 1.21～2.10m20コ 2.11～3.10m30コ 3.11～4.20m40コ ●エンドリングランナー2コ (ジョイント仕様の場合) ●棚板ジョイント1コ ●棚板ジョイントピン2本 ●ヴィンクスボール用ジョイント1コ ●ヴィンクスボール用ジョイントシール1枚 | | | | |

ブラケットスルーダブルセット

ヴィンクスシェルフ ブラケットスルーネクスティダブル(受注生産品)

単位：円(税別)

| カラー | キャップ | 製品幅 | | | |
|----------------|--|------------|------------|------------|------------|
| | | 0.50～1.20m | 1.21～2.10m | 2.11～3.10m | 3.11～4.20m |
| オーク&ブラック | Aキャップ | 36,700 | 49,700 | 73,000 | 97,500 |
| チェリー&ブラック | | | | | |
| ウォールナット&ブラック | | | | | |
| ホワイトグレイ&ブラック | | | | | |
| オーク&ラテホワイト | Bキャップ | 35,800 | 48,800 | 72,100 | 96,600 |
| チェリー&ラテホワイト | | | | | |
| ウォールナット&ラテホワイト | | | | | |
| ホワイトグレイ&ラテホワイト | | | | | |
| セット内容 | ●棚板 ●棚板キャップ2コ ●棚板取付金具/ヴィンクスNダブルブラケット 0.50～1.70m=2コ 1.71～3.10m=3コ 3.11～4.20m=5コ ●ヴィンクスボール ●ヴィンクスカップ2コ ●スルーリングランナー0.50～1.20m=10コ 1.21～2.10m=20コ 2.11～3.10m=30コ 3.11～4.20m=40コ ●エンドリングランナー2コ ●ネクスティレール1本 ●ネクスティキャップストップ2コ ●ネクスティランナー9コ/m ●ネク スティマグネットランナー1組 ●ネクスティシングルブラケット 1.21～1.70m=1コ 2.11～3.10m=2コ 3.11～4.20m=4コ (ジョイント仕様の場合) ●棚板ジョイント1コ ●棚板ジョイントピン2本 ●ヴィンクスボール用ジョイント1コ ●ヴィンクスボール用ジョイントシール1枚 ●ネクスティレ ール用ジョイント1コ ●ネクスティレール用ジョイントカバー1コ | | | | |

※受注生産品の為、納期がかかります。発注は10mm単位となります。

※棚板、ヴィンクスボール、ネクスティレールの寸法関係図はP.121をご覧ください。

標準寸法以外(別注タイプ)は上記価格に2,420円加算となります。

※製品幅2,110mm以上の場合はジョイント仕様となります。

※その他の部品を追加したい場合はヴィンクス22(P.106)をご確認ください。

※取付ネジは棚板取付金具用にナベ3.5×50、ネクスティブラケット用に3.5×25が付属しています。

ブラケット取付間隔と棚板許容荷重・カーテン許容荷重

棚板へはブラケットピッチ間で5kgまでのものを載せることができます。(5kgの例:文庫本30冊程度)

※カーテン耐荷重は、別途片側5kgまでです。

【ご注意】
 取付け場所が通常の棚よりも高所であり、人の往来もある箇所の為、落下して危険なものを載せないでください。カーテン操作時にカーテンに接触するような載せ方をしないでください。地震等の揺れで落下の恐れがあるものは、滑り止めシート等で別途落下の対策を行ってください。

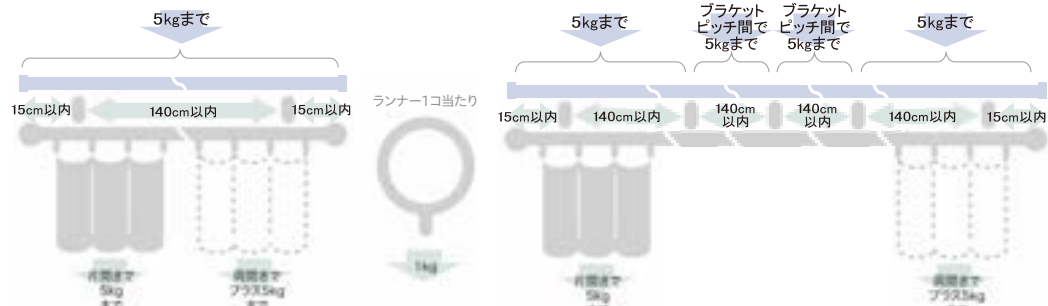

取付寸法図(単位:mm)

●正面付

シングルブラケット付
(ブラケット幅=33mm)

※ブラケットスルー仕様でも同じ寸法です。

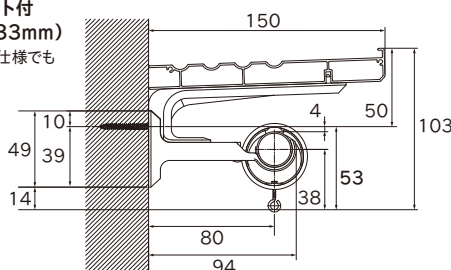

Nダブルブラケット付
(ブラケット幅=33mm)

※ブラケットスルー仕様でも同じ寸法です。

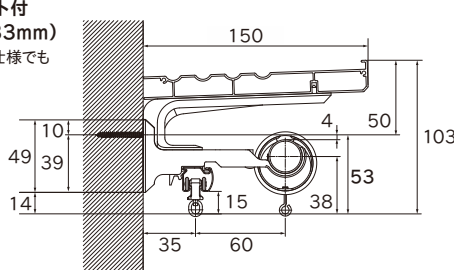

NEW
モノ16

NEW
グレイス
プライド16

ノルティ25

ウッティ
レジオス25

ウッティ28

ラグレス33

ローレット
木目25

グレイス
ノーヴァ19

グレイス
フィノ19

ヴィンクス22

ヴィンクス
シェルフ

NEW
ルプラン22

クラスト19

コルーナII

コルティナ

フィット
アーキ

レガート
シリーズ特長

レガート
グラン

NEW
レガート
スクエア

NEW
レガート
プリモ

NEW
レガート

ルブラン 22 NEW COLOR

レール **カット** レールカットにつきましては P.591 をご覧ください。

ハンマード仕上げのパーツで
ナチュラル&ヴィンテージへ



参考見積例 2.10m基準

単位:円(税別)

| キャップ | カラー | シングル正面付 | ネクスティダブル正面付 | ダブル正面付 |
|------|---|---------|-------------|--------|
| A | ホワイトグレイ & ラテホワイト オーク & ラテホワイト チェリー & ラテホワイト | 19,900 | 24,900 | 37,100 |
| | ウォールナット & ラテホワイト ホワイトグレイ & ブラック | | | |
| | オーク & ブラック チェリー & ブラック | | | |
| | ウォールナット & ブラック | | | |

使用部品 シングル付 :ルブラン22シングルセットと同じです。
ネクスティダブル付:ルブラン22ネクスティダブルセットと同じです。
ダブル付 :ルブラン22ダブルセットと同じです。

カラーラインナップ NEW COLOR



ホワイトグレイ



オーク



チェリー



ウォールナット



カーテンレール／オーク A キャップ



カーテンレール／ウォールナット&ブラック A キャップ

NEW
モノ16

NEW
グレイス
ブライト16

ノルティ25

ウッティ
レジオス25

ウッティ28

ラグレス33

ローレット
木目25

グレイス
ノーヴァ19

グレイス
フィーノ19

ヴィンクス22

ヴィンクス
シェルフ

NEW
ルブラン22

クラスト19

コルーナII

コルティナ

フィット
アーキ

レガート
シリーズ特長

レガート
グラン

NEW
レガート
スクエア

NEW
レガート
プリモ

NEW
レガート

ルブラン22

ラインナップ **NEW COLOR**

A キャップ

ホワイトグレイン & ラテホワイト



オーク & ラテホワイト



チェリー & ラテホワイト



ウォールナット & ラテホワイト



ホワイトグレイン & ブラック



オーク & ブラック



チェリー & ブラック



ウォールナット & ブラック



ネクスティダブルセット

ウォールナット&ブラック ネクスティダブル A セット



ブラケット

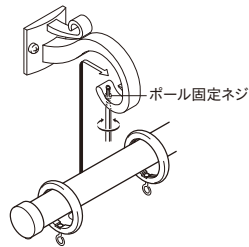

ポール固定ネジ

ポールを下からネジ止めしています。

ポールダブルセット

ウォールナット&ブラック ポールダブル A セット



ブラケット

ネクスティダブルセット カラー対応表

| ルブラン 22 | | ネクスティ |
|-------------------|-------|----------|
| ポールカラー | 部品カラー | |
| ホワイトグレイン & ラテホワイト | | プレーンホワイト |
| オーク & ラテホワイト | | |
| チェリー & ラテホワイト | | |
| ウォールナット & ラテホワイト | | |
| ホワイトグレイン & ブラック | | ブラック |
| オーク & ブラック | | |
| チェリー & ブラック | | |
| ウォールナット & ブラック | | |

ポール断面図 (単位: mm)

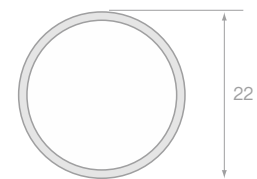

コーディネートアクセサリ



ラテホワイト



ブラック



ラテホワイト



ブラック

ふさかけラスト (960円/コ)

詳細 P.272

ふさかけレント (990円/コ)

詳細 P.272



ベージュ&アイボリー



ブラウン&ベージュ



グレー&パープル



ブラック&ベージュ

タッセルTC75 (6,300円/本)

詳細 P.304

特長

装飾的なロートアイアン調ブラケット



キャップはシンプルに、ブラケットにデザインを持たせた新しいコンセプトのレールです。

ハンマード仕上げを再現した風合い



ブラケット、キャップ、リングランナーは、クラフト感のあるハンマートーンの風合いを再現しています。

コンパクトなAキャップ



袖壁が小さい窓や、エアコンの設置場所など、スペースのない場所でも取付けが可能なキャップデザインです。

カラーの組み合わせで楽しむ



2色のブラケット、キャップ、リングランナーと4色の木目ポールを組み合わせ、さまざまな表情を作ることができます。

アイアンと調和する木目柄



家具や建具によく使われる樹種3色に加え、なじみやすいホワイトグレインをラインナップ。

快適なカーテン操作を実現

■リングランナー

■エンドリングランナー



ヒートン部分が自由に回転するので、カーテンのヒダを正面に向けてきれいに納めることができます。リングランナーが乱れず正面を向いて並びます。

リングランナーの脱落を防止します。

NEW
モノ16

NEW
グレイス
ブライト16

ノルティ25

ウッティ
レジオス25

ウッティ28

ラグレス33

ローレット
木目25

グレイス
ノーヴァ19

グレイス
フィーノ19

ヴィンクス22

ヴィンクス
シェルフ

NEW
ルブラン22

クラスト19

コルーナII

コルティナ

フィット
アーキ

レガート
シリーズ特長

レガート
グラン

NEW
レガート
スクエア

NEW
レガート
プリモ

NEW
レガート

価格

| シングルセット | | | | |
|--|------------------|--------|----------------|--|
| ルブラン22 シングル NEW COLOR | | | | |
| 箱詰数量/1セット 単位：円(税別) | | | | |
| サイズ | カラー | Aセット | | セット内容 |
| | | JANコード | 価格 | |
| 1.20m | ホワイトグレイ & ラテホワイト | 896694 | 15,200 | <ul style="list-style-type: none"> ●ボール 1.20m=1.20m1本 2.10m=2.10m1本 3.10m=1.55m2本 ●キャップ2コ ●リングランナー 1.20m=10コ 2.10m=20コ 3.10m=30コ ●エンドリングランナー1組 ●シングルブラケット 1.20m=2コ 2.10m=2コ 3.10m=3コ ●取付ネジ <3.10mのみ> ●ジョイント1コ |
| | オーク & ラテホワイト | 896786 | | |
| | チェリー & ラテホワイト | 896878 | | |
| | ウォールナット & ラテホワイト | 896960 | | |
| | ホワイトグレイ & ブラック | 899442 | | |
| | オーク & ブラック | 897059 | | |
| | チェリー & ブラック | 897141 | | |
| 2.10m | ウォールナット & ブラック | 897233 | 19,900 | <ul style="list-style-type: none"> ●シングルブラケット 1.20m=2コ 2.10m=2コ 3.10m=3コ ●取付ネジ <3.10mのみ> ●ジョイント1コ |
| | ホワイトグレイ & ラテホワイト | 896700 | | |
| | オーク & ラテホワイト | 896793 | | |
| | チェリー & ラテホワイト | 896885 | | |
| | ウォールナット & ラテホワイト | 896977 | | |
| | ホワイトグレイ & ブラック | 899459 | | |
| | オーク & ブラック | 897066 | | |
| 3.10m | チェリー & ブラック | 897158 | 28,700 | <ul style="list-style-type: none"> ●シングルブラケット 1.20m=2コ 2.10m=2コ 3.10m=3コ ●取付ネジ <3.10mのみ> ●ジョイント1コ |
| | ウォールナット & ブラック | 897240 | | |
| | ホワイトグレイ & ラテホワイト | 896717 | | |
| | オーク & ラテホワイト | 896809 | | |
| | チェリー & ラテホワイト | 896892 | | |
| | ウォールナット & ラテホワイト | 896984 | | |
| | ホワイトグレイ & ブラック | 899466 | | |
| オーク & ブラック | 897073 | | | |
| チェリー & ブラック | 897165 | 897257 | ウォールナット & ブラック | |

| ダブルセット | | | | |
|--|------------------|--------|--------|--|
| ルブラン22 ネクスティダブル NEW COLOR | | | | |
| 箱詰数量/1セット 単位：円(税別) | | | | |
| サイズ | カラー | Aセット | | セット内容 |
| | | JANコード | 価格 | |
| 1.20m | ホワイトグレイ & ラテホワイト | 896724 | 19,000 | <ul style="list-style-type: none"> ●ボール 1.20m=1.20m1本 2.10m=2.10m1本 3.10m=1.55m2本 ●キャップ2コ ●リングランナー 1.20m=10コ 2.10m=20コ 3.10m=30コ ●エンドリングランナー1組 ●Nダブルブラケット 1.20m=2コ 2.10m=2コ 3.10m=3コ ●ネクスティシングルブラケット 2.10m=1コ 3.10m=2コ ●ネクスティレール 1.20m=1.10m1本 2.10m=2.00m1本 3.10m=1.50m2本 ●ネクスティキャップストップ2コ ●ネクスティランナー 1.20m=9コ 2.10m=18コ 3.10m=28コ ●ネクスティサイドマグネットランナー 1コ(1.20mのみ) ●ネクスティマグネットランナー 2.10m=1組 3.10m=1組 ●取付ネジ <3.10mのみ> ●ルブラン22用ジョイント1コ ●ネクスティ用ジョイント1コ ●ネクスティ用ジョイントカバー1コ |
| | オーク & ラテホワイト | 896816 | | |
| | チェリー & ラテホワイト | 896908 | | |
| | ウォールナット & ラテホワイト | 896991 | | |
| | ホワイトグレイ & ブラック | 899473 | | |
| | オーク & ブラック | 897080 | | |
| | チェリー & ブラック | 897172 | | |
| 2.10m | ウォールナット & ブラック | 897264 | 24,900 | <ul style="list-style-type: none"> ●Nダブルブラケット 1.20m=2コ 2.10m=2コ 3.10m=3コ ●ネクスティシングルブラケット 2.10m=1コ 3.10m=2コ ●ネクスティレール 1.20m=1.10m1本 2.10m=2.00m1本 3.10m=1.50m2本 ●ネクスティキャップストップ2コ ●ネクスティランナー 1.20m=9コ 2.10m=18コ 3.10m=28コ ●ネクスティサイドマグネットランナー 1コ(1.20mのみ) ●ネクスティマグネットランナー 2.10m=1組 3.10m=1組 ●取付ネジ <3.10mのみ> ●ルブラン22用ジョイント1コ ●ネクスティ用ジョイント1コ ●ネクスティ用ジョイントカバー1コ |
| | ホワイトグレイ & ラテホワイト | 896731 | | |
| | オーク & ラテホワイト | 896823 | | |
| | チェリー & ラテホワイト | 896915 | | |
| | ウォールナット & ラテホワイト | 897004 | | |
| | ホワイトグレイ & ブラック | 899480 | | |
| | オーク & ブラック | 897097 | | |
| チェリー & ブラック | 897189 | | | |
| 3.10m | ウォールナット & ブラック | 897271 | 36,200 | <ul style="list-style-type: none"> ●Nダブルブラケット 1.20m=2コ 2.10m=2コ 3.10m=3コ ●ネクスティシングルブラケット 2.10m=1コ 3.10m=2コ ●ネクスティレール 1.20m=1.10m1本 2.10m=2.00m1本 3.10m=1.50m2本 ●ネクスティキャップストップ2コ ●ネクスティランナー 1.20m=9コ 2.10m=18コ 3.10m=28コ ●ネクスティサイドマグネットランナー 1コ(1.20mのみ) ●ネクスティマグネットランナー 2.10m=1組 3.10m=1組 ●取付ネジ <3.10mのみ> ●ルブラン22用ジョイント1コ ●ネクスティ用ジョイント1コ ●ネクスティ用ジョイントカバー1コ |
| | ホワイトグレイ & ラテホワイト | 896748 | | |
| | オーク & ラテホワイト | 896830 | | |
| | チェリー & ラテホワイト | 896922 | | |
| | ウォールナット & ラテホワイト | 897011 | | |
| | ホワイトグレイ & ブラック | 899497 | | |
| | オーク & ブラック | 897103 | | |
| チェリー & ブラック | 897196 | | | |
| ウォールナット & ブラック | 897288 | | | |

| ルブラン22 ポールダブル NEW COLOR | | | | |
|--|------------------|--------|--------|---|
| 箱詰数量/1セット 単位：円(税別) | | | | |
| サイズ | カラー | Aセット | | セット内容 |
| | | JANコード | 価格 | |
| 1.20m | ホワイトグレイ & ラテホワイト | 896755 | 27,800 | <ul style="list-style-type: none"> ●ボール 1.20m=1.20m2本 2.10m=2.10m2本 3.10m=1.55m4本 ●キャップ4コ ●リングランナー 1.20m=20コ 2.10m=40コ 3.10m=60コ ●エンドリングランナー2組 ●ダブルブラケット 1.20m=2コ 2.10m=2コ 3.10m=4コ ●取付ネジ <3.10mのみ> ●ジョイント2コ |
| | オーク & ラテホワイト | 896847 | | |
| | チェリー & ラテホワイト | 896939 | | |
| | ウォールナット & ラテホワイト | 897028 | | |
| | ホワイトグレイ & ブラック | 899503 | | |
| | オーク & ブラック | 897110 | | |
| | チェリー & ブラック | 897202 | | |
| 2.10m | ウォールナット & ブラック | 897295 | 37,100 | <ul style="list-style-type: none"> ●ダブルブラケット 1.20m=2コ 2.10m=2コ 3.10m=4コ ●取付ネジ <3.10mのみ> ●ジョイント2コ |
| | ホワイトグレイ & ラテホワイト | 896762 | | |
| | オーク & ラテホワイト | 896854 | | |
| | チェリー & ラテホワイト | 896946 | | |
| | ウォールナット & ラテホワイト | 897035 | | |
| | ホワイトグレイ & ブラック | 899510 | | |
| | オーク & ブラック | 897127 | | |
| チェリー & ブラック | 897219 | | | |
| 3.10m | ウォールナット & ブラック | 897301 | 53,400 | <ul style="list-style-type: none"> ●ダブルブラケット 1.20m=2コ 2.10m=2コ 3.10m=4コ ●取付ネジ <3.10mのみ> ●ジョイント2コ |
| | ホワイトグレイ & ラテホワイト | 896779 | | |
| | オーク & ラテホワイト | 896861 | | |
| | チェリー & ラテホワイト | 896953 | | |
| | ウォールナット & ラテホワイト | 897042 | | |
| | ホワイトグレイ & ブラック | 899527 | | |
| | オーク & ブラック | 897134 | | |
| チェリー & ブラック | 897226 | | | |
| ウォールナット & ブラック | 897318 | | | |

※ラテホワイトの場合、ネクスティレール、ネクスティ部品はプレーンホワイトになります。 ※ブラックの場合、ネクスティレール、ネクスティ部品はブラックになります。
 ※取付ネジは装飾レールのブラケット用にナベφ3.5×35、機能性レールのブラケット用にナベφ3.5×25が付属しています。

価格

ルブラン22 ポール NEW COLOR

単位：円(税別)

| カラー | サイズ | 1.20m | | 2.10m | | 3.10m (1.55m×2本) | |
|---------|-----|--------|--------------|--------|--------------|------------------|--------------|
| | | JANコード | 価格 | JANコード | 価格 | JANコード | 価格 |
| ホワイトグレイ | | 881041 | | 881089 | | 881126 | |
| オーク | | 881058 | 2,500 | 881096 | 3,600 | 881133 | 6,200 |
| チェリー | | 881065 | | 881102 | | 881140 | |
| ウォールナット | | 881072 | | 881119 | | 881157 | |

※ヴィンクス22と共通です。

ルブラン22 部品

単位：円(税別)

| 商品名 | カラー | JANコード | 単価 | 箱詰数量 | 箱詰価格 |
|---|--------|--------|--------------|-------------|--------------|
| ランナー リングランナー (整列リングランナー) (1袋5コ入) 内径31mm 外径42mm | ラテホワイト | 791104 | 1,800 | 1袋 (5コ入) | 1,800 |
| | ブラック | 791111 | | | |
| エンドリングランナー (ストップ機構付 リングランナー) ※カーテン端部のストップと して必ずご使用ください。 | ラテホワイト | 791128 | 770 | 1組 (2コ入) | 770 |
| | ブラック | 791135 | | | |
| シングルブラケット | ラテホワイト | 791029 | 2,700 | 1コ | 2,700 |
| | ブラック | 791050 | | | |
| Nダブルブラケット | ラテホワイト | 791036 | 3,300 | 1コ | 3,300 |
| | ブラック | 791067 | | | |

| 商品名 | カラー | JANコード | 単価 | 箱詰数量 | 箱詰価格 |
|---------------------------------------|--------|--------|--------------|------|--------------|
| ダブルブラケット | ラテホワイト | 791043 | 4,000 | 1コ | 4,000 |
| | ブラック | 791074 | | | |
| キャップA | ラテホワイト | 791081 | 1,500 | 1コ | 1,500 |
| | ブラック | 791098 | | | |
| その他の部品 ジョイント ※ヴィンクス22 と共通です。 | 共通 | 791142 | 660 | 1コ | 660 |

製品と仕上げ

| 部品名 | 素材 | 仕上げ |
|------------|----------------|---------|
| ポール | オレフィン系樹脂被膜フィルム | ホワイトグレイ |
| | ラッピング鋼管 | オーク |
| | | チェリー |
| | | ウォールナット |
| リングランナー | 硬質ポリエチレン、ステンレス | |
| エンドリングランナー | 硬質ポリエチレン、ステンレス | ラテホワイト |
| キャップ | 亜鉛ダイカスト | ブラック |
| ブラケット | 亜鉛ダイカスト | |

ブラケット取付間隔とカーテン許容荷重

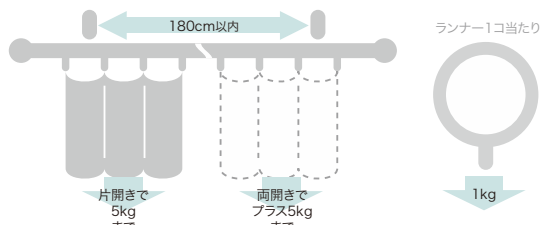

取付寸法図／キャップ寸法図 (単位：mm) ※ドレープ・レース側ともにAフック仕様となります。

●正面付

シングルブラケット付 (ブラケット幅=42mm)

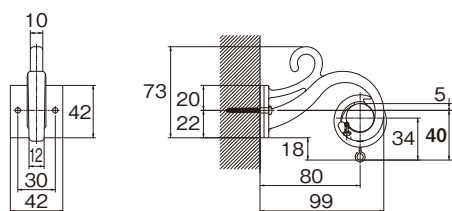

●ブラケット

平面図

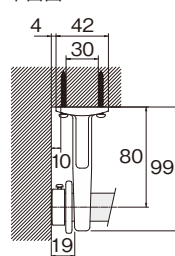

正面図

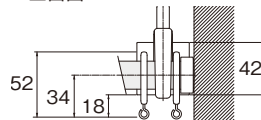

※片壁面の入隅部分に正面付けた場合の取付寸法図です。カーテンの光漏れを抑えてスッキリと納めることができます。

リングランナー内径31mm/外径42mm

Nダブルブラケット付 (ブラケット幅=42mm)

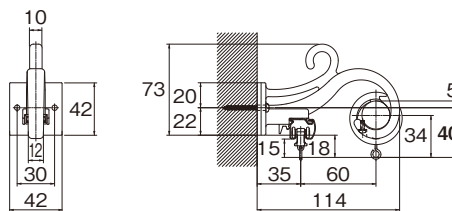

ダブルブラケット付 (ブラケット幅=42mm)

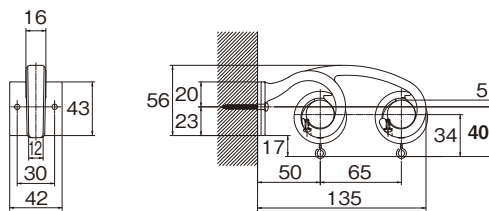

●キャップ

キャップA

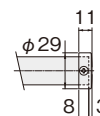

NEW
モノ16

NEW
グレイ
ブライト16

ノルティ25

ウッティ
レジオス25

ウッティ28

ラグレス33

ローレット
木目25

グレイ
ノーヴァ19

グレイ
フィーノ19

ヴィンクス22

ヴィンクス
シェルフ

NEW
ルブラン22

クラスト19

カラーナII

コルティナ

フィット
アーキ

レガート
シリーズ特長

レガート
グラン

NEW
レガート
スクエア

NEW
レガート
プリモ

NEW
レガート

クラスト 19

ブラケット
スルー

窓サイズ 3m以上
対応可能

※ブラケットスルーの場合のみ
※レール長さ2.11m以上はジョイント仕様
になります

レール **カット** レールカットにつきましては P.591 をご覧ください。

こだわりのアンティーク調アイアンレール



参考見積例 2.10m基準

単位:円(税別)

| キャップ | カラー | シングル正面付 | ネクスティダブル正面付 | ダブル正面付 |
|------|------------|---------|-------------|--------|
| A | アンティークホワイト | | | |
| B | アンティークブラック | 18,200 | 22,600 | 30,800 |
| C | アンティークゴールド | | | |
| D | プラス | 14,800 | 18,800 | 25,100 |
| E | ブラック | | | |
| ブレード | アンティークホワイト | 14,600 | 19,000 | 27,200 |
| | アンティークブラック | | | |
| | アンティークゴールド | | | |
| 使用部品 | シングル付 | 12,100 | 16,100 | 22,400 |
| | ネクスティダブル付 | | | |
| | ダブル付 | | | |

シングル付 :クラスト19シングルセットと同じです。
ネクスティダブル付:クラスト19ネクスティダブルセットと同じです。
ダブル付 :クラスト19ダブルセットと同じです。

カラーラインナップ



アンティークホワイト



プラス



アンティークブラック



ブラック



アンティークゴールド



カーテンレール/ブラック D キャップ



カーテンレール/アンティークホワイト B キャップ



カーテンレール/ブラック E キャップ
タッセル/PC80 ブラック

NEW
モノ16

NEW
グレイス
ブライト16

ノルディ25

ウッティ
レジオス25

ウッティ28

ラグレス33

ローレット
木目25

グレイス
ノーヴァ19

グレイス
フィーノ19

ヴィンクス22

ヴィンクス
シェルフ

NEW
ルブラン22

クラスト19

コルーナII

コルティナ

フィット
アーキ

レガート
シリーズ特長

レガート
グラン

NEW
レガート
スクエア

NEW
レガート
プリモ

NEW
レガート

クラスト19

ラインナップ

アンティークホワイト

A キャップ



B キャップ



C キャップ



D キャップ



E キャップ



プレーン



アンティークブラック

A キャップ



B キャップ



C キャップ



D キャップ



E キャップ



プレーン



ブラス

A キャップ



B キャップ



C キャップ



D キャップ



E キャップ



プレーン



ブラック

A キャップ



B キャップ



C キャップ



D キャップ



E キャップ



プレーン



アンティークゴールド

A キャップ



B キャップ



C キャップ



D キャップ



E キャップ



プレーン



コーディネートアクセサリ



アンティークホワイト アンティークブラック アンティークゴールド ブラス ブラック

ふさかけアイビー
(1,460円/コ)
詳細 P.271



アンティークホワイト アンティークブラック アンティークゴールド ブラス ブラック

ふさかけクラスト
(960円/コ)
詳細 P.272

ふさかけリネージュ
(1,820円/コ)
詳細 P.272



アイボリー ベージュ モカ ブラウン モーヴ ゴールド チャコール モスグリーン

タッセルBWL75
(6,100円/本)
詳細 P.294

ネクスティダブルセット

ブラック ネクスティダブル B セット



ポールダブルセット

ブラック ポールダブル B セット



デザイン・カラーはそのままに
ブラケットスルータイプも選べます。

ブラケットスルー シングルセット

ブラック シングル A セット



ブラケットスルー ネクスティダブルセット

ブラック ネクスティダブル A セット



※ブラケットスルーの特長についてはP.134をご覧ください。

ネクスティダブルセットカラー対応表

| クラスト 19 | ネクスティ |
|------------|----------|
| アンティークホワイト | プレーンホワイト |
| アンティークブラック | ブラック |
| アンティークゴールド | プレーンホワイト |
| ブラス | パールグレー |
| ブラック | ブラック |

※アンティークゴールドの場合、ネクスティのカラーはプレーンホワイトです。

ポール断面図 (単位: mm)

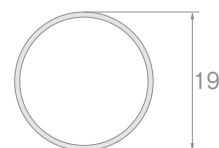

NEW
モノ16

NEW
グレイス
ブライト16

ノルティ25

ウッティ
レジオス25

ウッティ28

ラグレス33

ローレット
木目25

グレイス
ノーヴァ19

グレイス
フィノ19

ヴィンクス22

ヴィンクス
シェルフ

NEW
ルブラン22

クラスト19

コルーナII

コルティナ

フィット
アーキ

レガート
シリーズ特長

レガート
グラン

NEW
レガート
スクエア

NEW
レガート
プリモ

NEW
レガート



ブラケットスルー機構(特許出願中)でワイドサッシにも対応



ブラケットスルー機構を採用。ブラケットの取付け位置にかかわらず、カーテンを操作することができるので、大開口の窓にも対応できます。2.11m以上はジョイントを使用して、ご希望の長さでご使用ください。

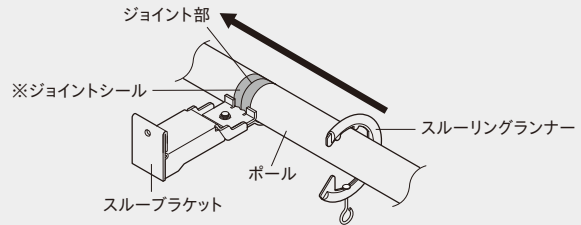

※ボールをジョイントする場合は、ボールのジョイント部に必ずジョイントシールを覆うように貼ってください。ジョイントシールを貼らないと、スルーリングランナーの走行に支障をきたす恐れがあります。

〈両開きの場合〉

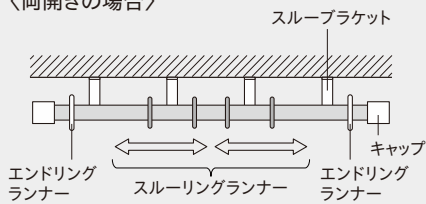

〈片開き(左寄せ)の場合〉

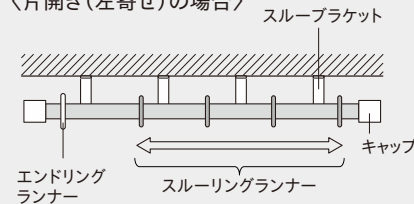

■エンドリングランナー



カーテンのたまり側にはエンドリングランナーをお使いください。リングランナーの脱落を防止します。ボールとキャップ、エンドリングランナーは通常のクラスト19と同じです。

※ブラケットスルー機構でご使用の場合もブラケット取付間隔とカーテン許容荷重は変わりません。(P.139参照)
 ※ブラケットは140cm以内の間隔で取付けてください。
 ※カーテン許容荷重は片開きで5kgまで、両開きでプラス5kgまでとなります。

ブラケットスルー機構のメリット

ブラケットスルー機構を使用することで、どんな窓でも自由にカーテンをレイアウトできます。

ワイドスパンへの提案例 開口部を大きく見せて明るいリビングに

■通常のリングランナー式の場合



■ブラケットスルー機構の場合



窓まわりが重い...

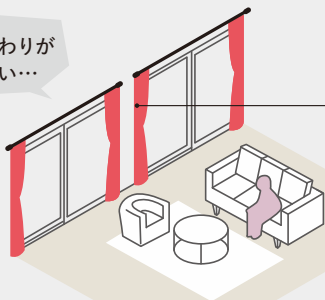

1窓ごとにカーテンを納めるため、中央にカーテンがたまり、重い空間に。

スッキリ!

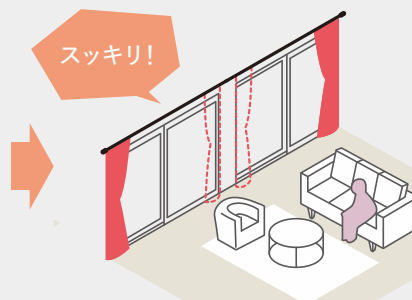

レール1本にして両側にカーテンを納められるため、スッキリとキレイに窓を演出できます。

大型のコーナー窓への提案例 外への出入りや家具の配置が自由自在

■通常のリングランナー式の場合



■ブラケットスルー機構の場合



コーナーの窓まわりの印象が重い…

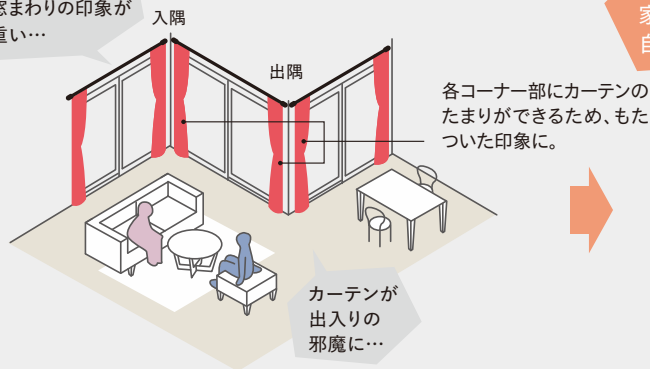

コーナーの家具配置が自由に

出入りしやすい



長いレールでも片開きにする事が可能に。コーナー部分のカーテンのたまりが少なくなることで、出入りのしやすさや家具の配置の自由度がアップします。

片側に障害物がある窓への提案例 窓近くの障害物をさけてカーテンを開閉できます

■通常のリングランナー式の場合



両開きのカーテンだと家具にぶつかり、もたついた印象に。

カーテンが邪魔に…

■ブラケットスルー機構の場合



カーテンの開閉がしやすい

片開きにする事で、窓近くに配置した家具などを気にせず、カーテンの操作をすることができます。

コンパクトなデザインのEキャップ



アイアンをねじったようなデザインのEキャップ。コンパクトなサイズなので、エアコンの設置場所やスペースのない場所でも取付けが可能です。

快適なカーテン操作を実現



■リングランナー
ヒートン部分が自由に回転するので、カーテンのヒダを正面に向けてきれいに納めることができます。

特殊形状のインナーリングでリングが乱れず正面を向いて並びます。



■エンドリングランナー
リングランナーの脱落を防止。



NEW モノ16

NEW グレイス プライム16

ノルディック25

ウッディ レジオス25

ウッディ28

ラグレス33

ローレット 木目25

グレイス ノーヴァ19

グレイス フィーノ19

ヴィンクス22

ヴィンクス シェルフ

NEW ルプラン22

クラスト19

コーナーII

コレティナ

フィット アーキ

レガート シリーズ特長

レガート グラン

NEW レガート スクエア

NEW レガート プリモ

NEW レガート

クラスト19

レール **カット** レールカットにつきましては P.591 をご覧ください。

価格

| シングルセット | | | | | | | | | | |
|-------------|------------|--------|--------|--------|--------|--------|--------|---------|--------|--|
| クラスト19 シングル | | | | | | | | | | |
| サイズ | カラー | Aセット | Bセット | Cセット | Dセット | Eセット | 価格 | プレーンセット | | セット内容 |
| | | JANコード | | | | | | JANコード | 価格 | |
| 1.20m | アンティークホワイト | 782935 | 782942 | 782959 | 782966 | 785042 | | 596129 | | ・ボール1.20m1本 ・リングランナー10コ ・エンドブラケット2コ ・キャップ2コ ・エンドリングランナー2コ ・取付ネジ |
| | アンティークブラック | 782898 | 782904 | 782911 | 782928 | 784984 | 12,900 | 596136 | 9,300 | |
| | アンティークゴールド | 784571 | 784601 | 784632 | 784663 | 784694 | | 748245 | | |
| | プラス | 784410 | 784427 | 784434 | 784441 | 785103 | 10,400 | 596143 | 7,700 | |
| | ブラック | 782850 | 782867 | 782874 | 782881 | 785165 | | 596167 | | |
| 2.10m | アンティークホワイト | 784533 | 784540 | 784557 | 784564 | 785059 | | 596174 | | ・ボール2.10m1本 ・リングランナー20コ ・エンドリングランナー2コ ・エンドブラケット2コ ・取付ネジ ・キャップ2コ ・エンドリングランナー2コ ・中間サポート1コ |
| | アンティークブラック | 784496 | 784502 | 784519 | 784526 | 784991 | 18,200 | 596181 | 14,600 | |
| | アンティークゴールド | 784588 | 784618 | 784649 | 784670 | 784700 | | 748252 | | |
| | プラス | 782973 | 782980 | 782997 | 783000 | 785110 | 14,800 | 596198 | 12,100 | |
| | ブラック | 784458 | 784465 | 784472 | 784489 | 785172 | | 596204 | | |
| 3.10m | アンティークホワイト | 783093 | 783109 | 783116 | 783123 | 785066 | | 596211 | | ・ボール1.55m2本 ・キャップ2コ ・エンドリングランナー2コ ・中間サポート1コ ・ジョイント1コ ・リングランナー30コ ・エンドブラケット2コ ・取付ネジ |
| | アンティークブラック | 783055 | 783062 | 783079 | 783086 | 785004 | 24,000 | 596228 | 20,400 | |
| | アンティークゴールド | 784595 | 784625 | 784656 | 784687 | 784717 | | 748269 | | |
| | プラス | 783130 | 783147 | 783154 | 783161 | 785127 | 19,700 | 596235 | 17,000 | |
| | ブラック | 783017 | 783024 | 783031 | 783048 | 785189 | | 596242 | | |

| ダブルセット | | | | | | | | | | |
|-----------------|------------|--------|--------|--------|--------|--------|--------|---------|--------|---|
| クラスト19 ネクスティダブル | | | | | | | | | | |
| サイズ | カラー | Aセット | Bセット | Cセット | Dセット | Eセット | 価格 | プレーンセット | | セット内容 |
| | | JANコード | | | | | | JANコード | 価格 | |
| 1.20m | アンティークホワイト | 783253 | 783260 | 783277 | 783284 | 785073 | | 596259 | | ・ボール1.20m1本 ・リングランナー10コ ・CNダブルブラケット2コ ・ネクスティランナー9コ ・ネクスティキャップストップ2コ ・キャップ2コ ・エンドリングランナー2コ ・ネクスティレール1.10m1本 ・ネクスティサイドマグネットランナー1コ ・取付ネジ |
| | アンティークブラック | 783215 | 783222 | 783239 | 783246 | 785011 | 15,900 | 596266 | 12,300 | |
| | アンティークゴールド | 784724 | 784755 | 784786 | 784816 | 784847 | | 748276 | | |
| | プラス | 783291 | 783307 | 783314 | 783321 | 785134 | 13,200 | 596273 | 10,400 | |
| | ブラック | 783178 | 783185 | 783192 | 783208 | 785196 | | 596280 | | |
| 2.10m | アンティークホワイト | 783413 | 783420 | 783437 | 783444 | 785080 | | 596297 | | ・ボール2.10m1本 ・リングランナー20コ ・CNダブルブラケット3コ ・ネクスティランナー18コ ・ネクスティキャップストップ2コ ・キャップ2コ ・エンドリングランナー2コ ・ネクスティレール2.00m1本 ・ネクスティマグネットランナー1組 ・取付ネジ |
| | アンティークブラック | 783376 | 783383 | 783390 | 783406 | 785028 | 22,600 | 596303 | 19,000 | |
| | アンティークゴールド | 784731 | 784762 | 784793 | 784823 | 784854 | | 748283 | | |
| | プラス | 783451 | 783468 | 783475 | 783482 | 785141 | 18,800 | 596310 | 16,100 | |
| | ブラック | 783338 | 783345 | 783352 | 783369 | 785202 | | 596327 | | |
| 3.10m | アンティークホワイト | 783574 | 783581 | 783598 | 783604 | 785097 | | 596334 | | ・ボール1.55m2本 ・キャップ2コ ・エンドリングランナー2コ ・ネクスティシングルブラケット2コ ・ネクスティジョイント1コ ・ネクスティランナー28コ ・ネクスティキャップストップ2コ ・ジョイント1コ ・リングランナー30コ ・CNダブルブラケット3コ ・ネクスティレール1.50m2本 ・ネクスティ用ジョイントカバー1枚 ・ネクスティマグネットランナー1組 ・取付ネジ |
| | アンティークブラック | 783536 | 783543 | 783550 | 783567 | 785035 | 30,300 | 596341 | 26,700 | |
| | アンティークゴールド | 784748 | 784779 | 784809 | 784830 | 784861 | | 748290 | | |
| | プラス | 783611 | 783628 | 783635 | 783642 | 785158 | 25,600 | 596358 | 22,900 | |
| | ブラック | 783499 | 783505 | 783512 | 783529 | 785219 | | 596365 | | |

※アンティークホワイト、アンティークゴールドの場合ネクスティレール・部品はプレーンホワイトになります。 ※アンティークブラック、ブラックの場合ネクスティレール・部品はブラックになります。
 ※プラスの場合ネクスティレール・部品はパールグレーになります。

| クラスト19 ボールダブル | | | | | | | | | | |
|---------------|------------|--------|--------|--------|--------|--------|--------|---------|--------|---|
| サイズ | カラー | Aセット | Bセット | Cセット | Dセット | Eセット | 価格 | プレーンセット | | セット内容 |
| | | JANコード | | | | | | JANコード | 価格 | |
| 1.20m | アンティークホワイト | 783734 | 783741 | 783758 | 783765 | 785424 | | 596372 | | ・ボール1.20m2本 ・リングランナー20コ ・ダブルブラケット2コ ・キャップ4コ(窓側はプレーンキャップ) ・エンドリングランナー4コ ・取付ネジ |
| | アンティークブラック | 783697 | 783703 | 783710 | 783727 | 785417 | 20,600 | 596389 | 17,000 | |
| | アンティークゴールド | 785264 | 785295 | 785325 | 785356 | 785387 | | 748306 | | |
| | プラス | 783772 | 783789 | 783796 | 783802 | 785431 | 16,700 | 596396 | 14,000 | |
| | ブラック | 783659 | 783666 | 783673 | 783680 | 785448 | | 596402 | | |
| 2.10m | アンティークホワイト | 783895 | 783901 | 783918 | 783925 | 785462 | | 596419 | | ・ボール2.10m2本 ・リングランナー40コ ・ダブルブラケット3コ ・キャップ4コ(窓側はプレーンキャップ) ・エンドリングランナー4コ ・取付ネジ |
| | アンティークブラック | 783857 | 783864 | 783871 | 783888 | 785455 | 30,800 | 596426 | 27,200 | |
| | アンティークゴールド | 785271 | 785301 | 785332 | 785363 | 785394 | | 748313 | | |
| | プラス | 783932 | 783949 | 783956 | 783963 | 785479 | 25,100 | 596433 | 22,400 | |
| | ブラック | 783819 | 783826 | 783833 | 783840 | 785486 | | 596440 | | |
| 3.10m | アンティークホワイト | 784052 | 784069 | 784076 | 784083 | 785509 | | 596457 | | ・ボール(1.55m4本) ・リングランナー60コ ・エンドリングランナー4コ ・ダブルブラケット3コ ・ジョイント2コ ・キャップ4コ(窓側はプレーンキャップ) ・取付ネジ |
| | アンティークブラック | 784014 | 784021 | 784038 | 784045 | 785493 | 42,400 | 596464 | 38,800 | |
| | アンティークゴールド | 785288 | 785318 | 785349 | 785370 | 785400 | | 748320 | | |
| | プラス | 784090 | 784106 | 784113 | 784120 | 785516 | 34,800 | 596471 | 32,100 | |
| | ブラック | 783970 | 783987 | 783994 | 784007 | 785523 | | 596488 | | |

※取付ネジは装飾レールのブラケット用にナベφ3.5×35、機能性レールのブラケット用にナベφ3.5×25が付属しています。

ブラケットスルーシングルセット

クラスト19 ブラケットスルー シングル

箱詰数量/1セット 単位:円(税別)

| サイズ | カラー | Aセット | Bセット | Cセット | Dセット | Eセット | 価格 | プレーンセット | | セット内容 |
|-------|------------|--------|--------|--------|--------|--------|--------|---------|--------|--|
| | | JANコード | | | | | | JANコード | 価格 | |
| 1.20m | アンティークホワイト | 816173 | 816234 | 816296 | 816357 | 816418 | | 748122 | | ・ボール1.20m1本 ・スルーリングランナー10コ ・スルーブラケット2コ ・キャップ2コ ・エンドリングランナー2コ ・取付ネジ |
| | アンティークブラック | 816470 | 816531 | 816593 | 816654 | 816715 | 16,500 | 748061 | 12,900 | |
| | アンティークゴールド | 816777 | 816838 | 816890 | 816951 | 817019 | | 748337 | | |
| | プラス | 817071 | 817132 | 817194 | 817255 | 817316 | 14,000 | 748184 | 11,300 | |
| | ブラック | 817378 | 817439 | 817491 | 817552 | 817613 | | 748009 | | |
| 2.10m | アンティークホワイト | 816180 | 816241 | 816302 | 816364 | 816425 | | 748139 | | ・ボール2.10m1本 ・スルーリングランナー20コ ・スルーブラケット3コ ・キャップ2コ ・エンドリングランナー2コ ・取付ネジ |
| | アンティークブラック | 816487 | 816548 | 816609 | 816661 | 816722 | 24,500 | 748078 | 20,900 | |
| | アンティークゴールド | 816784 | 816845 | 816906 | 816968 | 817026 | | 748344 | | |
| | プラス | 817088 | 817149 | 817200 | 817262 | 817323 | 21,100 | 748191 | 18,400 | |
| | ブラック | 817385 | 817446 | 817507 | 817569 | 817620 | | 748016 | | |
| 3.10m | アンティークホワイト | 816197 | 816258 | 816319 | 816371 | 816432 | | 748146 | | ・ボール1.55m2本 ・キャップ2コ ・エンドリングランナー2コ ・スルーブラケット3コ ・ジョイント1コ ・ジョイントシール1枚 ・スルーリングランナー30コ ・取付ネジ |
| | アンティークブラック | 816494 | 816555 | 816616 | 816678 | 816739 | 31,800 | 748085 | 28,200 | |
| | アンティークゴールド | 816791 | 816852 | 816913 | 816975 | 817033 | | 748351 | | |
| | プラス | 817095 | 817156 | 817217 | 817279 | 817330 | 27,500 | 748207 | 24,800 | |
| | ブラック | 817392 | 817453 | 817514 | 817576 | 817637 | | 748023 | | |

ブラケットスルーダブルセット

クラスト19 ブラケットスルー ネクスティダブル

箱詰数量/1セット 単位:円(税別)

| サイズ | カラー | Aセット | Bセット | Cセット | Dセット | Eセット | 価格 | プレーンセット | | セット内容 |
|-------|------------|--------|--------|--------|--------|--------|--------|---------|--------|--|
| | | JANコード | | | | | | JANコード | 価格 | |
| 1.20m | アンティークホワイト | 816203 | 816265 | 816326 | 816388 | 816449 | | 748153 | | ・ボール1.20m1本 ・スルーリングランナー10コ ・スルーCNダブルブラケット2コ ・ネクスティランナー9コ ・ネクスティキャップストップ2コ ・キャップ2コ ・エンドリングランナー2コ ・ネクスティレール1.10m1本 ・ネクスティサイドマグネットランナー1コ ・取付ネジ |
| | アンティークブラック | 816500 | 816562 | 816623 | 816685 | 816746 | 19,800 | 748092 | 16,200 | |
| | アンティークゴールド | 816807 | 816869 | 816920 | 816982 | 817040 | | 748368 | | |
| | プラス | 817101 | 817163 | 817224 | 817286 | 817347 | 16,900 | 748214 | 14,200 | |
| | ブラック | 817408 | 817460 | 817521 | 817583 | 817644 | | 748030 | | |
| 2.10m | アンティークホワイト | 816210 | 816272 | 816333 | 816395 | 816456 | | 748160 | | ・ボール2.10m1本 ・スルーリングランナー20コ ・スルーCNダブルブラケット3コ ・ネクスティランナー18コ ・ネクスティキャップストップ2コ ・キャップ2コ ・エンドリングランナー2コ ・ネクスティレール2.00m1本 ・ネクスティマグネットランナー1組 ・取付ネジ |
| | アンティークブラック | 816517 | 816579 | 816630 | 816692 | 816753 | 29,200 | 748108 | 25,600 | |
| | アンティークゴールド | 816814 | 816876 | 816937 | 816999 | 817057 | | 748375 | | |
| | プラス | 817118 | 817170 | 817231 | 817293 | 817354 | 25,200 | 748221 | 22,500 | |
| | ブラック | 817415 | 817477 | 817538 | 817590 | 817651 | | 748047 | | |
| 3.10m | アンティークホワイト | 816227 | 816289 | 816340 | 816401 | 816463 | | 748177 | | ・ボール1.55m2本 ・キャップ2コ ・スルーリングランナー30コ ・スルーCNダブルブラケット3コ ・ネクスティレール1.50m2本 ・ネクスティ用ジョイントカバー1枚 ・ネクスティマグネットランナー1組 ・ジョイント1コ ・ジョイントシール1枚 ・エンドリングランナー2コ ・ネクスティシングルブラケット2コ ・ネクスティジョイント1コ ・ネクスティランナー28コ ・ネクスティキャップストップ2コ ・取付ネジ |
| | アンティークブラック | 816524 | 816586 | 816647 | 816708 | 816760 | 38,500 | 748115 | 34,900 | |
| | アンティークゴールド | 816821 | 816883 | 816944 | 817002 | 817064 | | 748382 | | |
| | プラス | 817125 | 817187 | 817248 | 817309 | 817361 | 33,600 | 748238 | 30,800 | |
| | ブラック | 817422 | 817484 | 817545 | 817606 | 817668 | | 748054 | | |

※アンティークホワイト、アンティークゴールドの場合ネクスティレール・部品はプレーンホワイトになります。 ※アンティークブラック、ブラックの場合ネクスティレール・部品はブラックになります。

※プラスの場合ネクスティレール・部品はパールグレーになります。

※取付ネジは装飾レールのブラケット用にナベφ3.5×35、機能性レールのブラケット用にナベφ3.5×25が付属しています。

NEW
モノ16

NEW
グレイス
プライト16

ノルティ25

ウッティ
レジオス25

ウッティ28

ラグレス33

ローレット
木目25

グレイス
ノーヴァ19

グレイス
フィノ19

ヴィンクス22

ヴィンクス
シェルフ

NEW
ルブラン22

クラスト19

コローナII

コルティナ

フィット
アーキ

レガート
シリーズ特長

レガート
グラン

NEW
レガート
スクエア

NEW
レガート
プリモ

NEW
レガート

クラスト19

価格 窓サイズ3m以上
対応可能 ※ブラケットスルーの場合のみ
※レール長さ2.11m以上はジョイント仕様になります

クラスト19 ポール

単位：円(税別)

| カラー | サイズ | 1.20m | | 2.10m | | 3.10m (1.55m×2本) | |
|------------|-----|--------|--------------|--------|--------------|------------------|--------------|
| | | JANコード | 価格 | JANコード | 価格 | JANコード | 価格 |
| アンティークホワイト | | 494043 | | 494050 | | 494067 | |
| アンティークブラック | | 493916 | 2,100 | 493923 | 3,300 | 493930 | 5,800 |
| アンティークゴールド | | 785530 | | 785547 | | 785554 | |
| プラス | | 521428 | 1,700 | 521435 | 2,600 | 521442 | 4,600 |
| ブラック | | 493787 | | 493794 | | 493800 | |

※ブラケットスルー仕様でポールをジョイントする際は必ず別途ジョイントシールを手配してください。

クラスト19 部品

単位：円(税別)

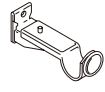
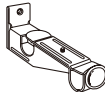
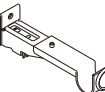
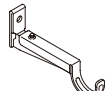
| 商品名 | カラー | JANコード | 単価 | 箱詰数量 | 箱詰価格 |
|---|------------|--------|--------------|-------------|--------------|
| | | | | | |
|  | アンティークブラック | 784137 | 1,650 | 1袋 (5コ入) | 1,650 |
| | アンティークゴールド | 784960 | | | |
| | プラス | 784168 | | | |
| | ブラック | 784151 | 1,430 | | |
| | ブラック | 784151 | 1,430 | | |
| エンドブラケット | アンティークホワイト | 494074 | | | |
|  | アンティークブラック | 493947 | 990 | 1コ | 990 |
| | アンティークゴールド | 784939 | | | |
| | プラス | 521466 | 770 | | |
| | ブラック | 493817 | 770 | | |
| | ブラック | 493817 | 770 | | |
| ダブルブラケット | アンティークホワイト | 494081 | | | |
|  | アンティークブラック | 493954 | 1,210 | 1コ | 1,210 |
| | アンティークゴールド | 784946 | | | |
| | プラス | 521473 | 880 | | |
| | ブラック | 493824 | 880 | | |
| | ブラック | 493824 | 880 | | |
| CN ダブルブラケット | アンティークホワイト | 494098 | | | |
|  | アンティークブラック | 493961 | 1,210 | 1コ | 1,210 |
| | アンティークゴールド | 784922 | | | |
| | プラス | 521480 | 880 | | |
| | ブラック | 493831 | 880 | | |
| | ブラック | 493831 | 880 | | |
| 中間サポート | アンティークホワイト | 494104 | | | |
|  | アンティークブラック | 493978 | 770 | 1コ | 770 |
| | アンティークゴールド | 784953 | | | |
| | プラス | 521497 | 660 | | |
| | ブラック | 493848 | 660 | | |
| | ブラック | 493848 | 660 | | |

クラスト19 ブラケットスルー 部品





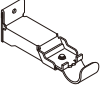
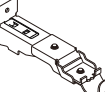



単位：円(税別)

| 商品名 | カラー | JANコード | 単価 | 箱詰数量 | 箱詰価格 |
|---|------------|--------|--------------|-------------|--------------|
| | | | | | |
|  | アンティークブラック | 816128 | 2,500 | 1袋 (5コ入) | 2,500 |
| | アンティークゴールド | 816135 | | | |
| | プラス | 816142 | | | |
| | ブラック | 816159 | 2,200 | | |
| | ブラック | 816159 | 2,200 | | |
| スルーブラケット | アンティークホワイト | 816012 | | | |
|  | アンティークブラック | 816029 | 2,000 | 1コ | 2,000 |
| | アンティークゴールド | 816036 | | | |
| | プラス | 816043 | 1,800 | | |
| | ブラック | 816050 | 1,800 | | |
| | ブラック | 816050 | 1,800 | | |
| スルーCN ダブルブラケット | アンティークホワイト | 816067 | | | |
|  | アンティークブラック | 816074 | 2,400 | 1コ | 2,400 |
| | アンティークゴールド | 816081 | | | |
| | プラス | 816098 | 2,000 | | |
| | ブラック | 816104 | 2,000 | | |
| | ブラック | 816104 | 2,000 | | |
| ジョイントシール | — | 816166 | 110 | 1枚 | 110 |

クラスト19 部品(クラスト19ブラケットスルー共通)

単位：円(税別)

| 商品名 | カラー | JANコード | 単価 | 箱詰数量 | 箱詰価格 |
|---|------------|--------|--------------|-------------|--------------|
| | | | | | |
|  | アンティークブラック | 784182 | 770 | 1組 (2コ入) | 770 |
| | アンティークゴールド | 784977 | | | |
| | プラス | 784175 | | | |
| | ブラック | 784205 | 660 | | |
| | ブラック | 784205 | 660 | | |
| キャップA | アンティークホワイト | 784236 | | | |
|  | アンティークブラック | 784229 | 4,700 | 1組 (2コ入) | 4,700 |
| | アンティークゴールド | 784878 | | | |
| | プラス | 784243 | 3,600 | | |
| | ブラック | 784212 | 3,600 | | |
| | ブラック | 784212 | 3,600 | | |
| キャップB | アンティークホワイト | 784274 | | | |
|  | アンティークブラック | 784267 | 4,700 | 1組 (2コ入) | 4,700 |
| | アンティークゴールド | 784885 | | | |
| | プラス | 784281 | 3,600 | | |
| | ブラック | 784250 | 3,600 | | |
| | ブラック | 784250 | 3,600 | | |
| キャップC | アンティークホワイト | 784311 | | | |
|  | アンティークブラック | 784304 | 4,700 | 1組 (2コ入) | 4,700 |
| | アンティークゴールド | 784892 | | | |
| | プラス | 784328 | 3,600 | | |
| | ブラック | 784298 | 3,600 | | |
| | ブラック | 784298 | 3,600 | | |
| キャップD | アンティークホワイト | 784359 | | | |
|  | アンティークブラック | 784342 | 4,700 | 1組 (2コ入) | 4,700 |
| | アンティークゴールド | 784908 | | | |
| | プラス | 784366 | 3,600 | | |
| | ブラック | 784335 | 3,600 | | |
| | ブラック | 784335 | 3,600 | | |
| キャップE | アンティークホワイト | 785233 | | | |
|  | アンティークブラック | 785226 | 4,700 | 1組 (2コ入) | 4,700 |
| | アンティークゴールド | 785561 | | | |
| | プラス | 785240 | 3,600 | | |
| | ブラック | 785257 | 3,600 | | |
| | ブラック | 785257 | 3,600 | | |
| プレーンキャップ | アンティークホワイト | 784397 | | | |
|  | アンティークブラック | 784380 | 550 | 1コ | 550 |
| | アンティークゴールド | 784915 | | | |
| | プラス | 784403 | 440 | | |
| | ブラック | 784373 | 440 | | |
| | ブラック | 784373 | 440 | | |
| ジョイント | — | 528489 | 660 | 1コ | 660 |

※グレイスフィード19ステンシルバー用と共通部品です。

製品と仕上げ

| 部品名 | 素材 | 仕上げ |
|------------|---------------------|--------------------------|
| ボール | 鋼管 | |
| リングランナー | 鋼線、硬質ポリエチレン、ステンレス | アンティークホワイト |
| エンドリングランナー | 鋼線、ポリカーボネート樹脂、ステンレス | アンティークブラック アンティークゴールド |
| キャップ | A・B・D・プレーン C・E | スチール プラス ブラック |
| ブラケット | スチール | ブラック |

ブラケット取付間隔とカーテン許容荷重

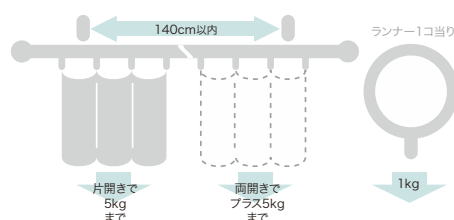

取付寸法図／キャップ寸法図 (単位：mm) ※ドレープ・レース側ともにAフック仕様となります。

● 正面付

エンドブラケット付 (ブラケット幅=23mm)

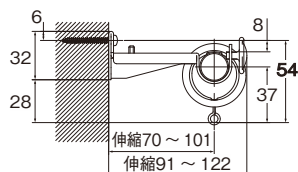

ダブルブラケット付 (ブラケット幅=23mm)

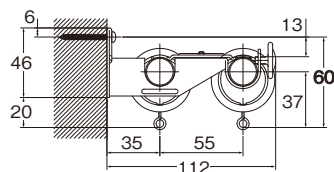

CNダブルブラケット付 (ブラケット幅=23mm)

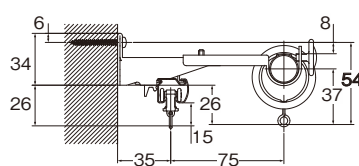

スルーブラケット付 (ブラケット幅=23mm)

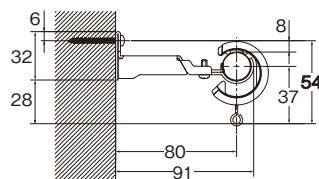

スルー CNダブルブラケット付 (ブラケット幅=23mm)

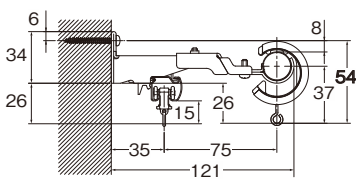

〈入隅・出隅へ取付ける際の寸法図〉 (プレーンキャップ使用時)

入隅 スルーブラケット付

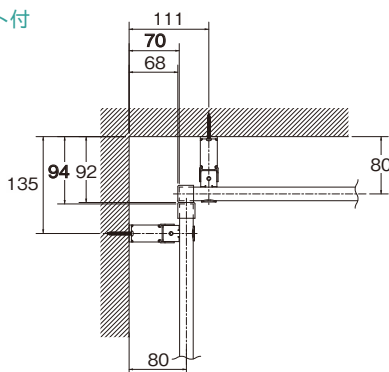

入隅 スルーCNダブルブラケット付

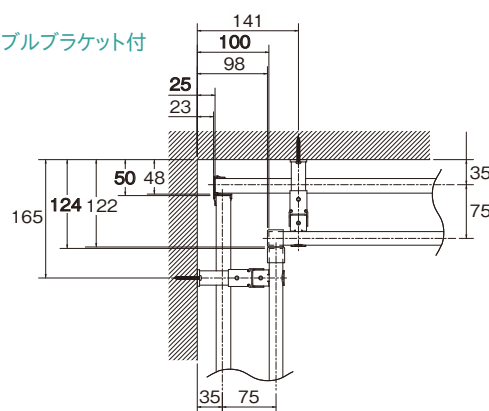

出隅 スルーブラケット付

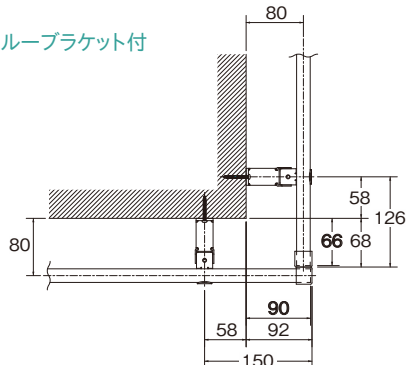

出隅 スルーCNダブルブラケット付

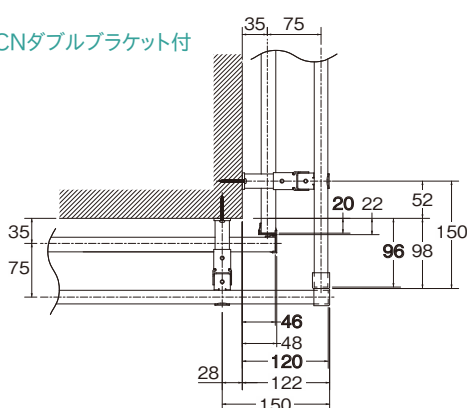

● キャップ

リングランナー 内径30mm/外径42mm

キャップA

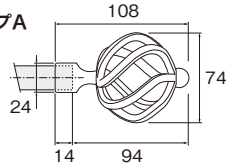

キャップB

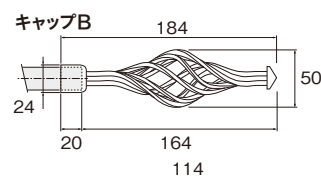

キャップC

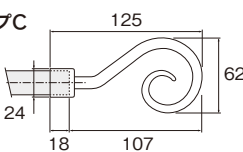

キャップD

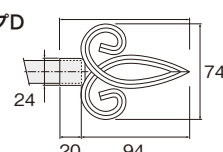

キャップE

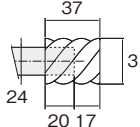

プレーンキャップ

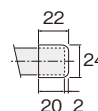

NEW
モノ16

NEW
グレイス
ブライト16

ノルティ25

ウッティ
レジオス25

ウッティ28

ラグレス33

ローレット
木目25

グレイス
ノーヴァ19

グレイス
フィーノ19

ヴィンクス22

ヴィンクス
シェルフ

NEW
ルブラン22

クラスト19

コルーナII

コルティナ

フィット
アーキ

レガート
シリーズ特長

レガート
グラン

NEW
レガート
スクエア

NEW
レガート
プリモ

NEW
レガート

※製法上、各部品の風合いが多少異なる場合があります。