

コルーナ II

ワイヤーにカーテンをかける軽やかな窓辺



特長

簡単・確実にワイヤーを固定、ワイヤーグリップを搭載。



- ①指定寸法のワイヤーをブラケット先端のグリップ部に差し込みます。
- ②ブラケットの両端の引き寄せネジを回転させワイヤーにテンションを掛けます。テンションを確認してからランナーなどを取り付けてください。

コーディネートアクセサリ



クリップランナーリング式
(1,870円 / 1袋6コ入)

詳細 P.526

シルバー



価格

コルーナII セット

単位：円(税別)

商品名	サイズ	カラー	JANコード	単価	セット内容
コルーナII	3.10m	シルバー	519920	30,700	・ブラケット2コ ・中間サポート1コ ・ワイヤー3.50m ・リングランナー ・ストッパー2コ

※セットにリングランナーは含まれておりません。必要な場合は別途ご注文ください。

コルーナII 部品

単位：円(税別)

商品名	カラー	JANコード	単価	箱詰数量	箱詰価格
リングランナー 内径18mm 外径21mm	シルバー	519937	1,500	1袋 (6コ入)	1,500
クリップランナー リング式	シルバー	521725	1,870	1袋 (6コ入)	1,870

※1 カーテンの許容荷重は、ランナー1コ当たり、薄手の生地の場合0.2kg、厚手の生地の場合1.5kgです。※ご注文は受注単位でお願いします。

製品と仕上げ

部品名	素材	仕上げ
ワイヤー	φ2mm樹脂被膜ステンレスワイヤー	
ブラケット	垂鉛ダイカスト	シルバー
中間サポート		
リングランナー	ステンレス	シルバー
クリップランナーリング式	スチール	

ブラケット取付間隔とカーテン許容荷重

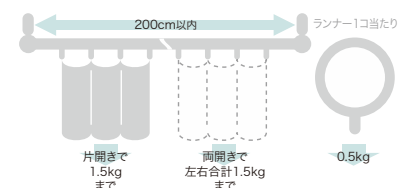

※このワイヤーレールはカーテン重量によって下記のようにワイヤー中央部分がたわみますのでご注意ください。

「ブラケット間隔2mで使用した場合」

- ・カーテン重量「0.5kgの場合」…約7mm
- ・カーテン重量「1.0kgの場合」…約13mm
- ・カーテン重量「1.5kgの場合」…約20mm

※ブラケット間隔が2mを超える場合は、必ず中間サポートをご使用ください。

取付寸法図 (単位：mm)

● 正面図

リングランナー内径18mm/外径21mm

〈リングランナーの場合〉

正面

中間サポート

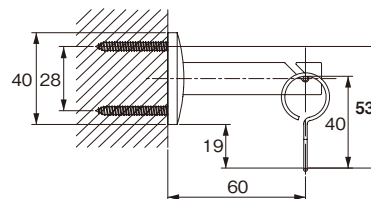
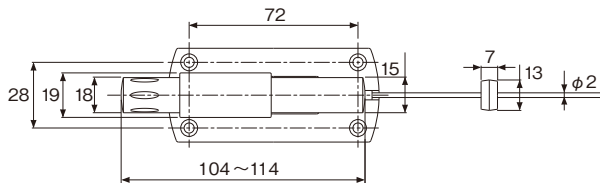
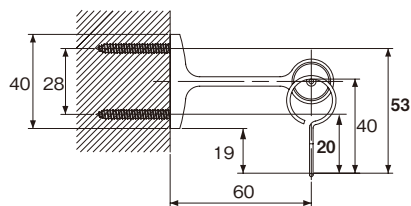

〈クリップランナーリング式の場合〉

平面図

中間サポート平面図

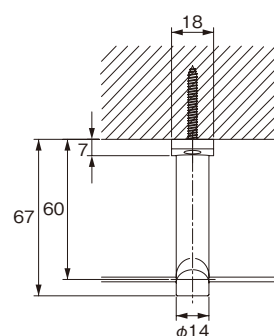
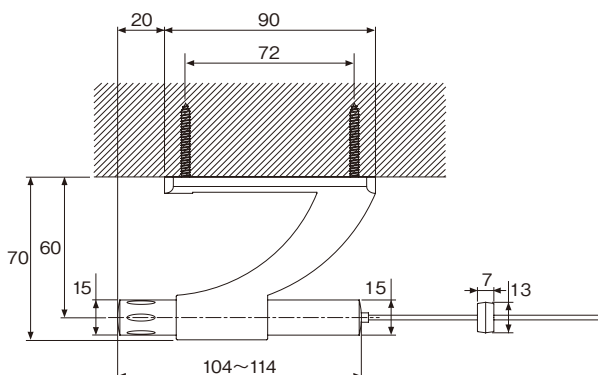
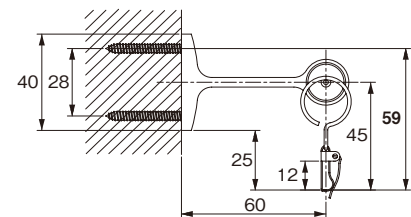

●ワイヤーにテンションをかけて引っ張るため、必ず下地を確認してから取付けてください。コンクリート躯体以外の下地の場合には補強(板厚25mm以上)が必要です。

NEW
モノ16

NEW
グレイス
ブライト16

ノルティ25

ウッティ
レジオス25

ウッティ28

ラグレス33

ローレット
木目25

グレイス
ノーヴァ19

グレイス
フィーノ19

ヴィンクス22

ヴィンクス
シェルフ

NEW
ルブラン22

クラスト19

コルーナII

コルティナ

フィット
アーキ

レガート
シリーズ特長

レガート
グラン

NEW
レガート
スクエア

NEW
レガート
プリモ

NEW
レガート

レール **カット** レールカットにつきましては P.591 をご覧ください。

品格ある存在感、天然木の贅沢さ



参考見積例 2.10m基準

単位:円(税別)

キャップ	カラー	シングル正面付	ダブル正面付
A	ナチュラルウッド	35,400	—
B	ウォールナット	32,400	—
M	ダークマホガニー	—	61,300

使用部品 シングル付：コルティナシングルセットと同じです。
ダブル付：コルティナダブルセットと同じです。

カラーラインナップ



ナチュラルウッド



ウォールナット



ダークマホガニー



カーテンレール/ウォールナット M キャップ



カーテンレール/ダークマホガニー M キャップ

NEW
モノ16

NEW
グレイス
ブライト16

ノルティ25

ウッティ
レジオス25

ウッティ28

ラグレス33

ローレット
木目25

グレイス
ノーヴァ19

グレイス
フィーノ19

ヴィンクス22

ヴィンクス
シェルフ

NEW
ルブラン22

クラスト19

コーナーII

コルティナ

フィット
アーキ

レガート
シリーズ特長

レガート
グラン

NEW
レガート
スクエア

NEW
レガート
プリモ

NEW
レガート

コルティナ

ラインナップ

ナチュラルウッド

Aキャップ



Bキャップ



Mキャップ (ダブル)



ダークマホガニー

Aキャップ



Bキャップ

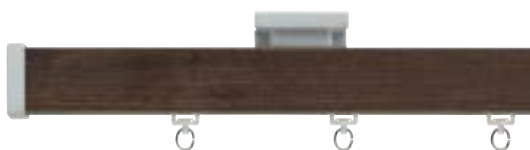

Mキャップ (ダブル)



ウォールナット

Aキャップ



Bキャップ

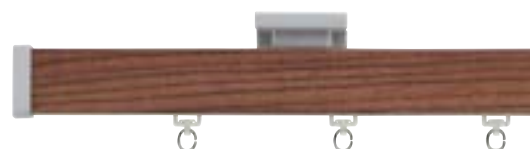

Mキャップ (ダブル)



レール断面図 (単位: mm)

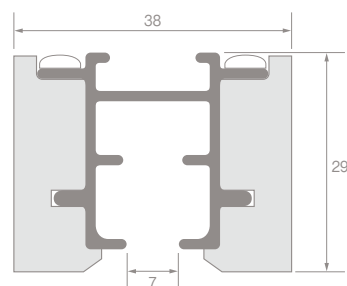

※レール、A・Mキャップは天然木を使用しているため、色が多少異なる場合があります。

コーディネートアクセサリ



ナチュラルウッド



ウォールナット



ダークマホガニー

ふさかけノーヴァ
(1,460円/コ)

詳細 P.274



アイボリー



グレー



ブラック

タッセルPC80
(6,400円/本)

詳細 P.296

特長

最も優れた静音性

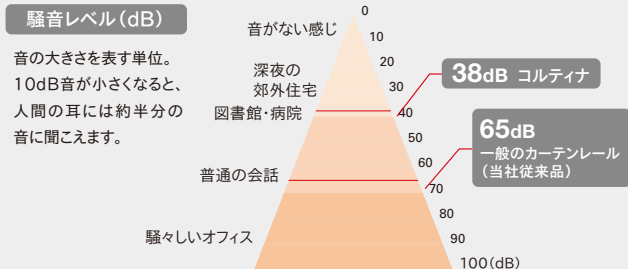

※数値は、2mのレールにランナーを入れ15度傾けたものを、50cm離れた地点で測ったものです。

上質なフォルムとともに、快適な操作性と優れた静音性でワンランク上の生活を演出します。

ハイサッシ天井間隙での正面付けを可能にしたブラケット



40mmの隙間があれば取付け可能です。天井間隙に正面付けすることで、天井間隙からカーテンを吊り下げることができ、迫力ある窓辺を演出できます。

ダイナミックな木目が美しい天然木を使用



コルティナは、モクセイ科の広葉樹「アッシュ」材を使用しています。木目が際立つ材質で、重さ・堅さともに優れ、家具・内装材にも広く使われています。

リターンを考慮したダブルMキャップ



カーテンのリターンと一体感をもし出す、すっきりとした納まりのデザインです。付属のリターン金具でサイドからの光漏れを抑制します。

マルチマグネット採用で出入りが自由に



レール両サイドからカーテンを開閉できるマルチマグネットを標準装備。引き違い窓のサッシでも、人の出入りがスムーズにできます。

※リターン金具を取付けた場合は、両端のカーテン開閉はできません。

たたみ代をコンパクトにするカーテンストッパー (特許登録済)



窓の開口部を広く確保できる部品「カーテンストッパー」で、生地や芯地の反発で閉まってしまふカーテンでも、いつもの操作でお好きな位置にとめられます。

NEW
モノ16

NEW
グレイス
プライド16

ノルティ25

ウッティ
レジオス25

ウッティ28

ラグレス33

ローレット
木目25

グレイス
ノーヴァ19

グレイス
フィーノ19

ヴィンクス22

ヴィンクス
シェルフ

NEW
ルブラン22

クラスト19

コルーナII

コルティナ

フィット
アーキ

レガート
シリーズ特長

レガート
グラン

NEW
レガート
スクエア

NEW
レガート
プリモ

NEW
レガート

コルティナ

窓サイズ3m以上
対応可能

レール **カット** レールカットにつきましては P.591 をご覧ください。

価格 ※レール長さ4.04m以上はジョイント仕様になります。

シングルセット

コルティナ シングル

箱詰数量/1セット 単位：円(税別)

サイズ	カラー	Aセット 		セット内容		
		JANコード	価格			
2.10m	ナチュラルウッド	562162	35,400	・レール2.1m1本	・キャップ2コ	・シングルブラケット2コ
	ウォールナット	562179		・マグネットランナー1組	・片マグネットランナー2コ	・カーテンストッパー2コ
	ダークマホガニー	562186		・ネクステイランナー18コ	・取付ネジ	
3.10m	ナチュラルウッド	562193	47,200	・レール3.1m1本	・キャップ2コ	・シングルブラケット3コ
	ウォールナット	562209		・マグネットランナー1組	・片マグネットランナー2コ	・カーテンストッパー2コ
	ダークマホガニー	562216		・ネクステイランナー28コ	・取付ネジ	

コルティナ シングル

箱詰数量/1セット 単位：円(税別)

サイズ	カラー	Bセット 		セット内容		
		JANコード	価格			
2.10m	ナチュラルウッド	562223	32,400	・レール2.1m1本	・キャップ2コ	・シングルブラケット2コ
	ウォールナット	562230		・マグネットランナー1組	・片マグネットランナー2コ	・カーテンストッパー2コ
	ダークマホガニー	562247		・ネクステイランナー18コ	・取付ネジ	
3.10m	ナチュラルウッド	562254	44,200	・レール3.1m1本	・キャップ2コ	・シングルブラケット3コ
	ウォールナット	562261		・マグネットランナー1組	・片マグネットランナー2コ	・カーテンストッパー2コ
	ダークマホガニー	562278		・ネクステイランナー28コ	・取付ネジ	

ダブルセット

コルティナ ダブル

箱詰数量/1セット 単位：円(税別)

サイズ	カラー	Mセット 		セット内容		
		JANコード	価格			
2.10m	ナチュラルウッド	562285	61,300	・レール2.1m2本	・キャップ4コ(窓側はキャップB)	・ダブルブラケット2コ
	ウォールナット	562292		・マグネットランナー2組	・片マグネットランナー4コ	・カーテンストッパー4コ
	ダークマホガニー	562308		・リターン金具4コ	・ネクステイランナー36コ	・取付ネジ
3.10m	ナチュラルウッド	562315	80,600	・レール3.1m2本	・キャップ4コ(窓側はキャップB)	・ダブルブラケット3コ
	ウォールナット	562322		・マグネットランナー2組	・片マグネットランナー4コ	・カーテンストッパー4コ
	ダークマホガニー	562339		・リターン金具4コ	・ネクステイランナー56コ	・取付ネジ

※取付ネジはナベφ3.5×35が付属しています。





コルティナ レール

単位：円(税別)

カラー	サイズ	2.10m		3.10m	
		JANコード	価格	JANコード	価格
ナチュラルウッド		562346	17,100	562377	23,500
ウォールナット		562353		562384	
ダークマホガニー		562360		562391	

コルティナ 部品

単位：円(税別)

商品名	カラー	JANコード	単価	箱詰数量	箱詰価格	
キャップA 	ナチュラルウッド	562407	2,800	1コ	2,800	
	ウォールナット	562414				
	ダークマホガニー	562421				
キャップB 	シルバーサテン	562438	1,300	1コ	1,300	
	キャップM(ダブル) (左右1組) 	ナチュラルウッド	562445	6,900	1組	6,900
		ウォールナット	562452			
ダークマホガニー	562469					
シングルブラケット 	シルバーサテン	562476	4,800	1コ	4,800	
	ダブルブラケット 	シルバーサテン	562483	5,400	1コ	5,400

商品名	カラー	JANコード	単価	箱詰数量	箱詰価格
ネクステイランナー (8コ連結40本入) 静音タイプ ※受注は8個単位 	-	665658	55	320コ	17,600
ランナー マグネットランナー 	-	562490	620	10組	6,200
片マグネットランナー 	-	562506	430	10コ	4,300
カーテンストッパー 	-	562513	630	1組 (2コ入)	630
リターン金具 	-	562520	290	1組 (2コ入)	290
その他の部品 ジョイント 	-	562537	1,480	1コ	1,480

2.73m以上のカーテンレール類(ピクチャーレール含む)・別製作カーレールにつきましては、特別配送費がかかります。

製品と仕上げ

部品名	素材	仕上げ
レール	天然木、アルミニウム合金押出形材	ナチュラルウッド/ウォールナット/ダークマホガニー
キャップ A	天然木、亜鉛ダイカスト	ナチュラルウッド/ウォールナット/ダークマホガニー
キャップ M (ダブル)		
キャップ B	亜鉛ダイカスト	シルバーサテン
ブラケット	本体	亜鉛ダイカスト
	ツメ	スチール
	プレート	硬質ポリエチレン
ランナー	ホイール	ポリエステルエラストマー
	ダエンリグ	ステンレス

ブラケット取付間隔とカーテン許容荷重

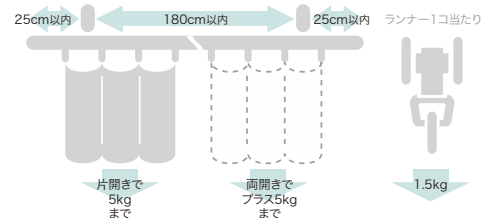

取付寸法図／キャップ寸法図 (単位：mm) ※ドレープ・レース側ともにAフック仕様となります。

● 正面付
〈縦2本止めの場合〉

シングルブラケット付 (ブラケット幅=42mm)

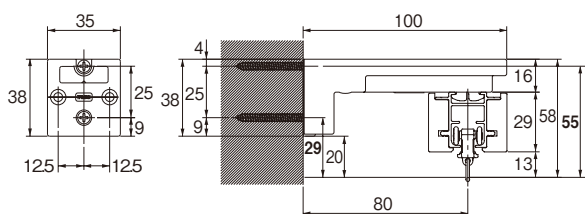

〈横2本止めの場合〉

シングルブラケット付 (ブラケット幅=42mm)

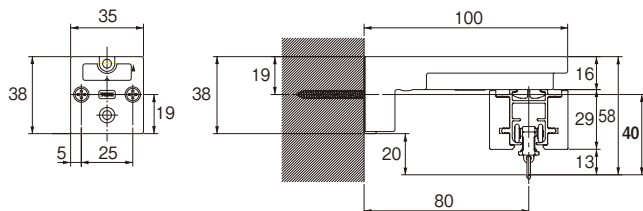

ダブルブラケット付 (ブラケット幅=42mm)

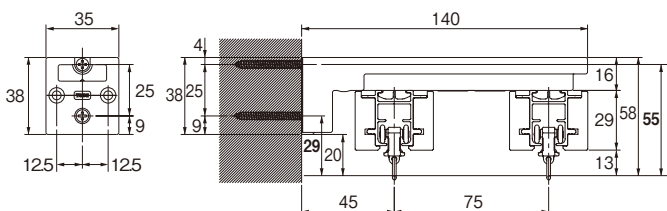

ダブルブラケット付 (ブラケット幅=42mm)

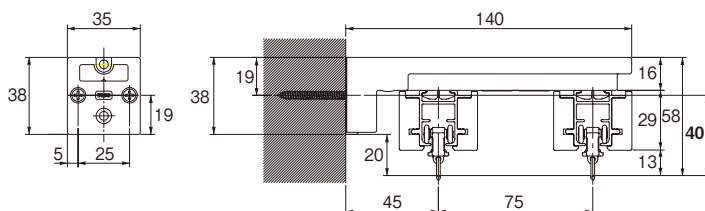

※重量がありますので、下地を確認してから取付けてください。

● キャップ

キャップA

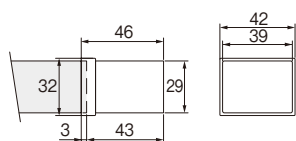

キャップB

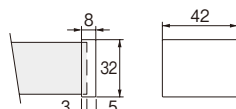

キャップM

正面図

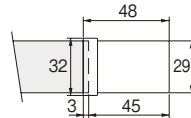

側面図

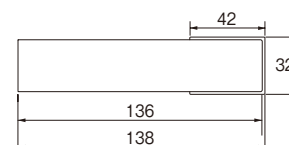

キャップM納まり図

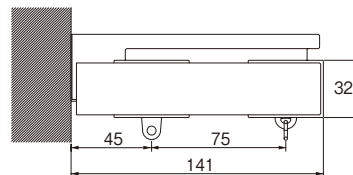

NEW

モノ16

NEW

グレイス

ブライト16

ノルティ25

ウッティ

レジオス25

ウッティ28

ラグレス33

ローレット

木目25

グレイス

ノーヴァ19

グレイス

フィーノ19

ヴィンクス22

ヴィンクス

シェルフ

NEW

ルプラン22

クラスト19

コーラーII

コルティナ

フィット

アーキ

レガート

シリーズ特長

レガート

グラン

NEW

レガート

スクエア

NEW

レガート

ブリモ

NEW

レガート

壁、天井にフィットするフラットデザイン



参考見積例 2.00m基準

単位:円(税別)

キャップ	カラー	シングル正面付	ダブル正面付
A	ホワイトグレイン	25,900 ※	32,800
	ナチュラルグレイン		
R	ダークマホガニー	—	39,800

使用部品 シングル付：フィットアーキシングルセットと同じです。
 ダブル付：フィットアーキダブルセットと同じです。
 ※シングルセットは受注生産になります。

カラーラインナップ



ホワイトグレイン



ナチュラルグレイン



ダークマホガニー



カーテンレール/ホワイトグレイン ダブル A キャップ



カーテンレール/ダークマホガニー ダブル A キャップ

NEW
モノ16

NEW
グレイス
ブライト16

ノルティ25

ウツティ
レジオス25

ウツティ28

ラグレス33

ローレット
木目25

グレイス
ノーヴァ19

グレイス
フィーノ19

ヴィンクス22

ヴィンクス
シェルフ

NEW
ルブラン22

クラスト19

コルーナII

コルティナ

フィット
アーキ

レガート
シリーズ特長

レガート
グラン

NEW
レガート
スクエア

NEW
レガート
プリモ

NEW
レガート

フィットアーキ

ラインナップ

Aキャップ(シングル) (受注生産品)

ホワイトグレイン



ナチュラルグレイン



ダークマホガニー



Aキャップ(ダブル)

ホワイトグレイン



ナチュラルグレイン



ダークマホガニー



Rキャップ(ダブルのみ)

ホワイトグレイン



ナチュラルグレイン



ダークマホガニー



レール断面図 (単位: mm)

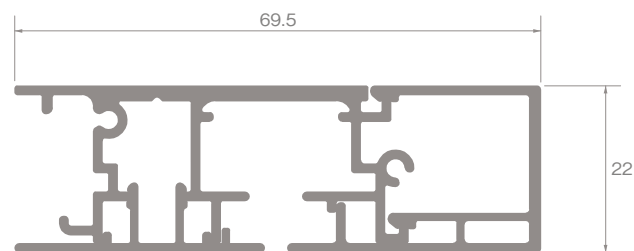

(シングルレール)

コーディネートアクセサリー



ホワイトグレイン ナチュラルウッド ダークマホガニー

フさかけノーヴァ (1,460円/コ)

詳細 P.274



シルバー

アームホルダー B (7,750円/コ)

詳細 P.282



ネイビー ターコイズ シルバーグレー モーヴ

タッセルCT60 (5,100円/本)

詳細 P.299

特長

ブラケットが見えないデザイン



ブラケットがレールに隠れるデザインのため、一体感があり、壁面や天井面に溶け込みます。吹き抜けなど上から見下ろしてもすっきりした納まりです。

溝幅が細く、吊り元がすっきり



ランナーが走行する溝幅が3mmでとても細く、溝が目立ちません。また、レールとカーテンの間にランナーの本体が見えず、吊り元がすっきりと見えます。

天井直付・天井際への正面付も可能

天井に直付けや、天井間際に正面付けができます(正面付けの場合、天井との隙間が35mm以上必要)。天井間際からカーテンを吊り下げること、天井を高く見せることができます。



カーテンを窓枠のすぐ上に設置



カーテンを天井面から設置

「リターン」縫製をしなくても遮蔽・省エネ効果を高めるRキャップ



・リターン縫製をしなくても遮蔽性・省エネ効果を高めるキャップです。またキャップ部分にカーテンのたたみ代を納めることができるので、開口部をより大きくとることができます。
・リターン金具、リターン縫製は不要です。

レールの寸法関係図

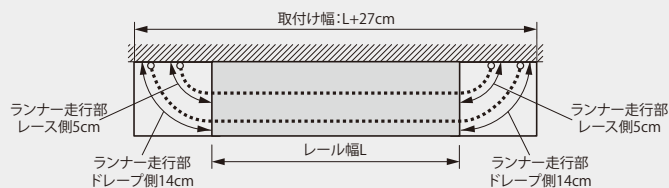

カーテンレール取付方法

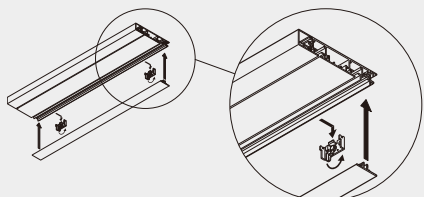

ブラケットにレールを取り付けした後で、リアカバーを取り付けるので、ブラケットが見えません。

マルチマグネット機能(オプション)



レールの両サイドからカーテンを開閉できるマルチマグネット機能(オプション)。引き違いの窓、サッシでも人の出入りがスムーズにできます。

※別途、片マグネットランナーをお求めください。
※Aキャップのみ

「カーテンストッパー(特許登録済)」で明るいお部屋(オプション)



窓の開口部を広く確保できる部品「カーテンストッパー」で、生地や芯地の反発で閉まってしまうカーテンでも、いつもの操作でお好きな位置にとめられます。

※位置の調整はセンターカバーを外してドライバーで調整してください。

NEW
モノ16

NEW
グレイス
ブライト16

ノルティ25

ウッティ
レジオス25

ウッティ28

ラグレス33

ローレット
木目25

グレイス
ノーヴァ19

グレイス
フィーノ19

ヴィンクス22

ヴィンクス
シェルフ

NEW
ルプラン22

クラスト19

コーナII

コルティナ

フィット
アーキ

レガート
シリーズ特長

レガート
グラン

NEW
レガート
スクエア

NEW
レガート
プリモ

NEW
レガート

フィットアーキ

窓サイズ3m以上
対応可能

価格 ※レール長さ4.04m以上はジョイント仕様になります。

ダブルセット

フィットアーキ ダブル

箱詰数量/1セット 単位：円(税別)

サイズ	カラー	Aセット		セット内容			
		JANコード	価格				
2.00m	ホワイトグレイ	785752	32,800	・ダブルレール2.00m1本	・Aダブルキャップ1組	・中間ストップ4コ	・ランナー36コ
	ナチュラルグレイ	785790		・ブラケット3コ	・マグネットランナー2組	・キャップ固定ピン4本	
	ダークマホガニー	785837		・リターン金具2コ	・取付ネジ		
3.00m	ホワイトグレイ	785769	49,800	・ダブルレール3.00m1本	・Aダブルキャップ1組	・中間ストップ4コ	・ランナー56コ
	ナチュラルグレイ	785806		・ブラケット5コ	・マグネットランナー2組	・キャップ固定ピン4本	
	ダークマホガニー	785844		・リターン金具2コ	・取付ネジ		

フィットアーキ ダブル

箱詰数量/1セット 単位：円(税別)

サイズ	カラー	Rセット		セット内容			
		JANコード	価格				
2.00m	ホワイトグレイ	785851	39,800	・ダブルレール2.00m1本	・Rキャップ1組	・ランナー40コ	・ブラケット3コ
	ナチュラルグレイ	785875		・マグネットランナー2組	・カーテンストッパー4コ	・取付ネジ	
	ダークマホガニー	785899					
3.00m	ホワイトグレイ	785868	56,400	・ダブルレール3.00m1本	・Rキャップ1組	・ランナー56コ	・ブラケット5コ
	ナチュラルグレイ	785882		・マグネットランナー2組	・カーテンストッパー4コ	・取付ネジ	
	ダークマホガニー	785905					

フィットアーキ 別注レールセット (受注生産品)

単位：円(税別)

セット(サイズ)	シングルAセット		ダブルAセット		ダブルRセット		※セット内容/レール1本、キャップ1組、中間ストップ(シングルAセット2コ、ダブルAセット4コ、ダブルRセットの場合なし)、ランナーm当たり9コ、ブラケット(0.5~1.1mまで2コ、~2.0mまで3コ、~2.9mまで4コ、~3.0mまで5コ)、マグネットランナー(シングル1組、ダブル2組)、キャップ固定ピン4本(Aセットの場合のみ)、リターン金具2コ(Aセットの場合のみ)、カーテンストッパー4コ(Rセットの場合のみ)、取付ネジ
	0.50~2.00m	2.01~3.00m	0.50~2.00m	2.01~3.00m	0.50~2.00m	2.01~3.00m	
カラー							
ホワイトグレイ							
ナチュラルグレイ	25,900	38,400	39,000	58,100	46,200	64,800	
ダークマホガニー							

※受注生産の為、納期がかかります。発注は10mm単位となります。
※取付ネジはナベφ3.5×35が付属しています。

フィットアーキ レール

単位：円(税別)

商品名(サイズ)	シングル				ダブル							
	レール				別製作レール※1	レール				別製作レール※1		
	2.00m		3.00m			2.00m		3.00m			4.00m	
カラー	JANコード	価格	JANコード	価格	JANコード	価格	JANコード	価格	JANコード	価格	JANコード	価格
ホワイトグレイ	785912		785929		785936		786001		786018		786025	
ナチュラルグレイ	785943	14,500	785950	23,000	785967	28,900	786032	21,900	786049	35,100	786056	43,800
ダークマホガニー	785974		785981		785998		786063		786070		786087	

※1 別製作レールの長さ限界は4.0mです。 ※レール本体と、カバーのセットになります。

フィットアーキ 部品

単位：円(税別)

商品名	カラー	JANコード	単価	箱詰数量	箱詰価格
キャップストップA (シングル) (左右1組)	シルバーサテン	786100	2,500	1組	2,500
※キャップ固定ピン4本、中間ストップ4コ、リターン金具2コが同梱されています。					
キャップストップA (ダブル) (左右1組)	シルバーサテン	786117	3,100	1組	3,100
※キャップ固定ピン4本、中間ストップ4コ、リターン金具2コが同梱されています。					
キャップストップR (左右1組)	シルバーサテン	786124	9,700	1組	9,700
※カーテンストッパー4コが同梱されています。					
ブラケット	—	786094	800	1コ	800
※シングル・ダブル共通です。出幅調節プレート(厚み2mm)が2枚同梱されています。					
ランナー (8コ連結15本入)	—	786131	110	120コ	13,200
※受注は8個単位					
マグネットランナー	—	786148	680	10組	6,800
片マグネットランナー	—	786155	530	10コ	5,300
カーテンストッパー	—	786162	380	1コ	380
中間ストップ	—	786186	250	1コ	250
ジョイント	—	786179	500	1組 (2本入)	500

2.73m以上のカーテンレール類(ピクチャーレール含む)・別製作カーレールにつきましては、特別配送費がかかります。

製品と仕上げ

部品名	素材	仕上げ
レール	本体 アルミニウム合金押出型材 カバー オレフィン系樹脂被膜フィルム ラッピング塩化ビニル樹脂	— ホワイトグレイ/ナチュラルグレイ/ ダークマホガニー
キャップA	ABS樹脂	シルバーサテン
キャップR	ABS樹脂アセタール、アルミ	シルバーサテン
ランナー	プレート 硬質ポリエチレン ホイール ポリエステルエラストマー ヒートン ステンレス	—
ブラケット	スチール	—

ブラケット取付間隔とカーテン許容荷重

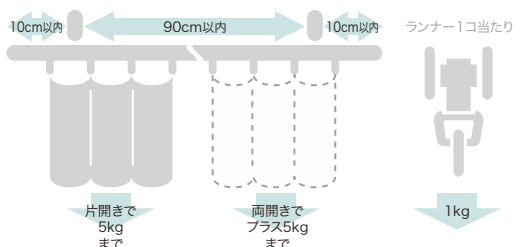

取付寸法図／キャップ寸法図 (単位：mm) ※ドレープ・レース側ともにAフック仕様となります。

● 正面付

シングルレール付

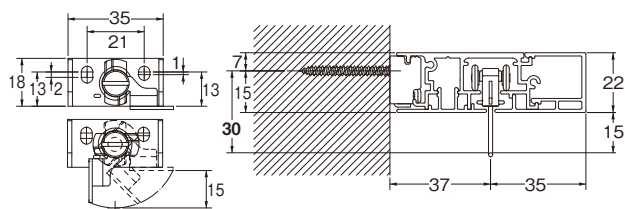

ダブルレール付

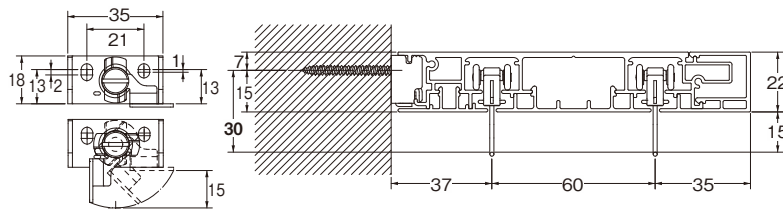

※天井面近くに取り付ける場合、ブラケットと天井面の間に35mm以上の隙間をあけてブラケットを取り付けてください。シングルレール付けの場合は25mm以上の隙間が必要です。
※ブラケット、レールの取付けの前に、レール本体を取付け面にあて、壁面の凸凹の有無を確認してください。凸凹がある場合、付属の出幅調節プレートを使って、ブラケット出幅を調節してください。

● 天井付

シングルレール付

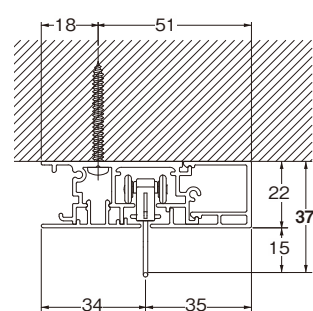

ダブルレール付

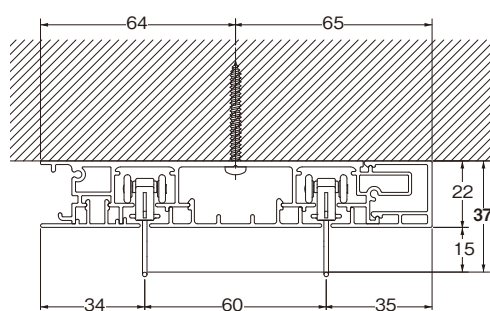

● キャップ

キャップストップA (シングル)

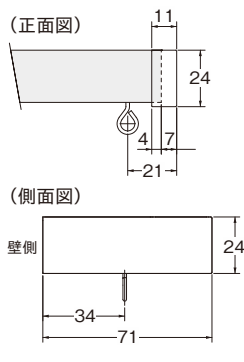

キャップストップA (ダブル)

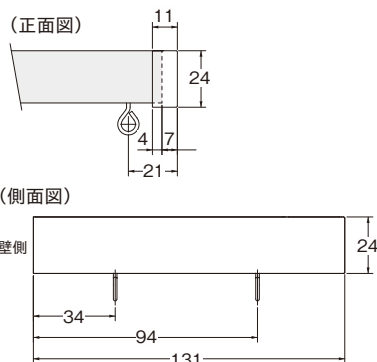

キャップストップR

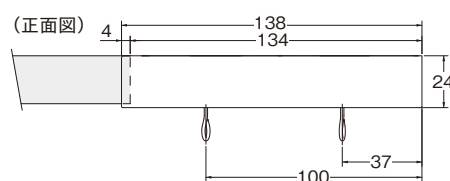

● キャップストップA 納まり図 ※リターン金具を付けた場合の寸法です

キャップストップA (シングル)

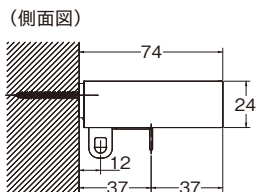

キャップストップA (ダブル)

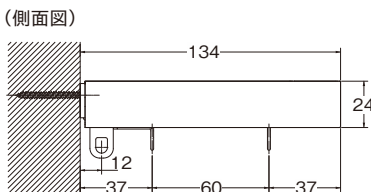

● キャップストップR 納まり図

キャップストップR

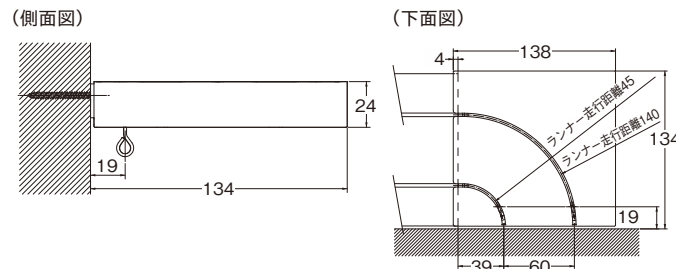

※片壁面の場合は、リターン金具は使用できません。

NEW
モノ16

NEW
グレイス
プライド16

ノルティ25

ウッティ
レジオス25

ウッティ28

ラグレス33

ローレット
木目25

グレイス
ノーヴァ19

グレイス
フィーノ19

ヴィンクス22

ヴィンクス
シェルフ

NEW
ルブラン22

クラスト19

コーナーII

コルティナ

フィット
アーキ

レガート
シリーズ特長

レガート
グラン

NEW
レガート
スクエア

NEW
レガート
プリモ

NEW
レガート

高いデザイン性と優れた機能性 レガートシリーズが選ばれる理由

LEGATO SERIES

レガートシリーズでは、お部屋のインテリアや雰囲気に合わせてお好みのコーディネートができるよう、デザイン性とカラーにこだわった、多彩なラインナップをご用意しています。

1. さまざまな空間に合う豊富なデザイン

● レガートグラン (7色)

自然な表情を楽しめる、天然木ならではの風合い。
3つのキャップデザインで、さまざまなインテリアテイストに。



● レガートプリモ (9色)

少し細めで軽やかなフォルム。
キャップにあしらわれたメタルが、洗練された印象に。

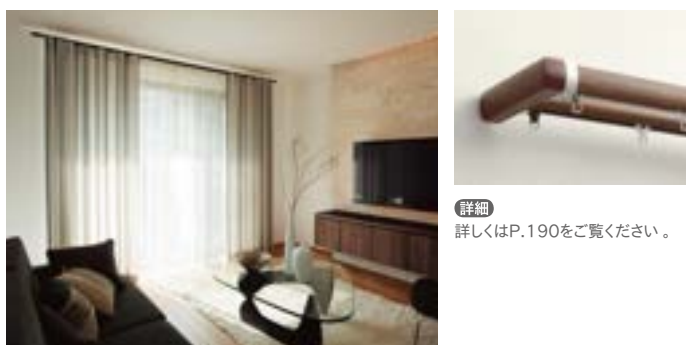

● レガートスクエア (9色)

直線的で、シンプルモダンなフラットデザイン。
シックからナチュラルまで幅広く対応。

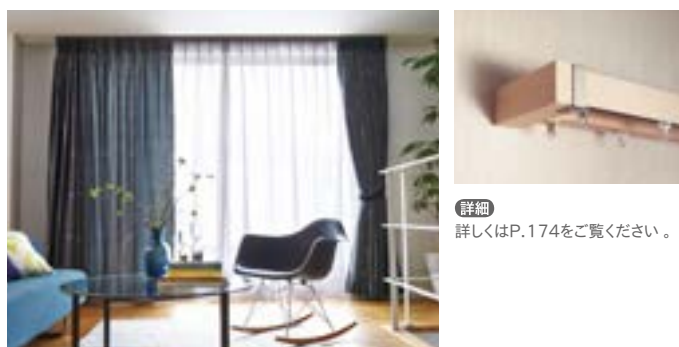

● レガート (9色)

どんな窓辺にも合う安定感のある定番デザイン。
4つのレガートシリーズの中で最もキャップデザインが豊富。

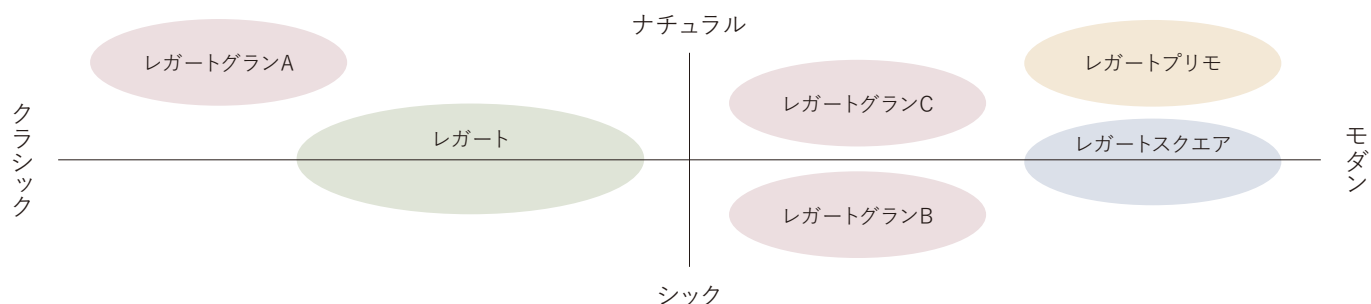
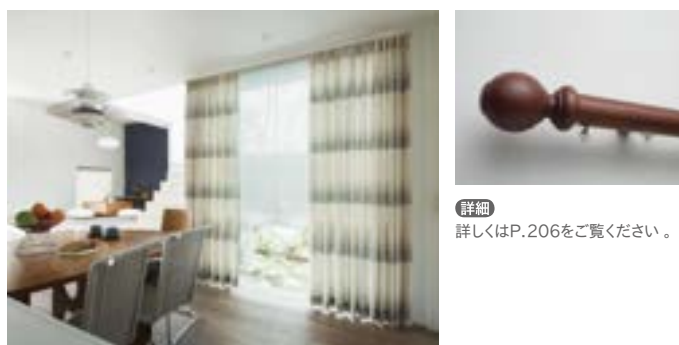

2. インテリアに溶け込む豊富なカラーラインナップ

建材カラー

インテリアのベースとなるのは、空間を大きく占める床やドアなどの建具。お部屋の床や建具のトーンに合わせてカーテンレールもコーディネートしましょう。もちろん、壁紙や家具、アクセント部材などインテリアの要素とコーディネートしても。

パールトーン

ミディアムトーン

ダークトーン



カーテンレールカラー

定番の木目カラーから、トレンド感のあるグレイッシュカラーまで、レガートシリーズでは幅広いカラーをラインナップ。インテリアテイストや建材カラーと、カーテンレールのトーンを合せたり、アクセントにしたり。自由にコーディネートをお楽しみください。

パールトーン

ミディアムトーン

ダークトーン



レガートグラン ホワイトグレイン



レガートスクエア ホワイトグレイン



レガートプリモ ホワイトグレイン



レガート ホワイトグレイン



レガートグラン ナチュラルグレイン



レガートスクエア ナチュラルグレイン



レガートプリモ ナチュラルグレイン



レガート ナチュラルグレイン



レガートスクエア ライトグレイン



レガートプリモ ライトグレイン



レガート ライトグレイン



レガートマイルドグレイン メタル



レガートグラン ウォールナット



レガートスクエア ウォールナット



レガートプリモ ウォールナット



レガート ウォールナット



レガートグラン ダークマホガニー



レガートスクエア ダークマホガニー



レガートプリモ ダークマホガニー



レガート ダークマホガニー



3. 快適にお使いいただくための豊富な機能

レガートシリーズは、デザインだけでなくより便利に、快適にお使いいただくための機能を備えています。(一部対応しないシリーズもあります。)

カバートップⅡ

光漏れを抑え、省エネ効果を高める。



メタル R キャップ

「リターン」縫製をしなくても、遮蔽・省エネ効果を高める。



カーテンストッパー

たたみ代をまとめて明るいお部屋に。



車式ランナー

走行性に優れ、大きなカーテンでもスムーズに開閉。

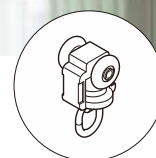

NEW
モノ16

NEW
グレイス
ブライト16

ノルディ25

ウッティ
レジオス25

ウッティ28

ラグレス33

ローレット
木目25

グレイス
ノーヴァ19

グレイス
フィノ19

ヴィンクス22

ヴィンクス
シエルフ

NEW
ルブラン22

クラスト19

コーナⅡ

コルティナ

フィット
アーキ

レガート
シリーズ特長

レガート
グラン

NEW
レガート
スクエア

NEW
レガート
プリモ

NEW
レガート

レガートグラン

天井付
対応可能窓サイズ3m以上
対応可能

レール カット レールカットにつきましては P.591 をご覧ください。

天然木ならではの表情で表現する
3つのテイスト

参考見積例 2.00m基準

単位:円(税別)

キャップ	カラー	シングル正面付	ダブル正面付	ダブル天井付	カバートップダブル正面付
A	ホワイトグレイ ウォッシュグレイ	17,500	21,000	-	-
MA	ピンクベージュ	18,400	21,900	23,100	27,300
B	ホワイトグレイ ウォールナット	17,500	21,000	-	-
MB	ダークマホガニー	18,400	21,900	23,100	27,300
C	ホワイトグレイ ウォッシュグレイ ナチュラルグレイ マイルドグレイ ウォールナット	17,500	21,000	-	-
MC	ダークマホガニー ピンクベージュ	-	21,900	23,100	27,300

使用部品 シングル付：レガートグランシングルセットと同じです。
ダブル付：レガートグランダブルセットと同じです。

カラーラインナップ

	
ホワイトグレイ	ウォッシュグレイ
	
ナチュラルグレイ	マイルドグレイ
	
ウォールナット	ダークマホガニー
	
ピンクベージュ	



カーテンレール/ピンクベージュ MA キャップ



カーテンレール/ナチュラルグレイ MC キャップ
タッセル/JC75 ブラウン (P.300)



カーテンレール/ダークマホガニー MB キャップ

NEW
モノ16

NEW
グレイス
ブライト16

ノルティ25

ウッティ
レジオス25

ウッティ28

ラグレス33

ローレット
木目25

グレイス
ノーヴァ19

グレイス
フィーノ19

ヴィンクス22

ヴィンクス
シェルフ

NEW
ルブラン22

クラスト19

コーナーII

コルティナ

フィット
アーキ

レガート
シリーズ特長

レガート
グラン

NEW
レガート
スクエア

NEW
レガート
プリモ

NEW
レガート



モルディングをイメージした
デザインが、エレガントで
やさしい雰囲気に。

モルディングを意識した白のコーナーキャップが
シャビーシックな風合いを演出します。



カーテンレール／ホワイトグレイ MA キャップ
タッセル／ES80 ホワイト (P.307)

ラインナップ

Aキャップ

ホワイトグレイン



ウォッシュグレー



ピンクベージュ



MAキャップ(ダブル)

ホワイトグレイン



ウォッシュグレー



ピンクベージュ



MAキャップ(シングル)

ホワイトグレイン



ウォッシュグレー



ピンクベージュ



※レール、キャップMAは天然木を使用しているため、色が多少異なる場合があります。

レガートグランのキャップ対応表

レガートグラン	A/MA キャップ	B/MB キャップ	C/MC キャップ
ホワイトグレイン	○	○	○
ウォッシュグレー	○		○
ピンクベージュ	○		○
ナチュラルグレイン			○
マイルドグレイン			○
ウォールナット		○	○
ダークマホガニー		○	○

ネクスティダブルセット/カバートップIIセットカラー対応表

レガートグラン	ネクスティ	カバートップ
ホワイトグレイン	ホワイトグレイン	ホワイト
ウォッシュグレー	アッシュグレイン	ライト
ピンクベージュ	ホワイトグレイン	ホワイト

コーディネートアクセサリ



ホワイトグレイン ウォッシュグレー ピンクベージュ

ふさかけグランA (1,320円/コ)

詳細 P.272



ホワイト ベージュ ブラウン グリーン ピンク

タッセルMT75 (4,200円/本)

詳細 P.302

NEW
モノ16

NEW
グレイス
プライト16

ノルティ25

ウッティ
レジオス25

ウッティ28

ラグレス33

ローレット
木目25

グレイス
ノーヴァ19

グレイス
フィーノ19

ヴィンクス22

ヴィンクス
シェルフ

NEW
ルブラン22

クラスト19

コルーナII

コルティナ

フィット
アーキ

レガート
シリーズ特長

レガート
グラン

NEW
レガート
スクエア

NEW
レガート
プリモ

NEW
レガート



ステンレス調のマットなメタル感が
ヴィンテージモダンな印象に。

シャープなスクエアデザインが
上質で洗練されたモダンな空間に似合います。



カーテンレール／ダークマホガニー MB キャップ

ラインナップ

Bキャップ

ホワイトグレイン



ウォールナット



ダークマホガニー



MBキャップ(ダブル)

ホワイトグレイン



ウォールナット



ダークマホガニー



MBキャップ(シングル)

ホワイトグレイン



ウォールナット



ダークマホガニー



※レール、キャップMBは天然木を使用しているため、色が多少異なる場合があります。

レガートグランのキャップ対応表

レガートグラン	A/MA キャップ	B/MB キャップ	C/MC キャップ
ホワイトグレイン	○	○	○
ウォッシュグレー	○		○
ピンクベージュ	○		○
ナチュラルグレイン			○
マイルドグレイン			○
ウォールナット		○	○
ダークマホガニー		○	○

ネクスティダブルセット/カバートップⅡセットカラー対応表

レガートグラン	ネクスティ	カバートップ
ホワイトグレイン	ホワイトグレイン	ホワイト
ウォールナット	ウォールナット	ダーク
ダークマホガニー	ダークマホガニー	ダーク

コーディネートアクセサリ



ホワイトグレイン ウォールナット ダークマホガニー

ふさかけグランB (1,320円/コ)

詳細 P.272



ベージュ&アイボリー ブラウン&ベージュ グレー&パープル ブラック&ベージュ

タッセルTC75 (6,300円/本)

詳細 P.304

NEW
モノ16

NEW
グレイス
プライト16

ノルティ25

ウッティ
レジオス25

ウッティ28

ラグレス33

ローレット
木目25

グレイス
ノーヴァ19

グレイス
フィーノ19

ヴィンクス22

ヴィンクス
シェルフ

NEW
ルブラン22

クラスト19

コルーナII

コルティナ

フィット
アーキ

レガート
シリーズ特長

レガート
グラン

NEW
レガート
スクエア

NEW
レガート
プリモ

NEW
レガート



天然木ならではの木目とうづくりが
よりナチュラルな空間を演出。

レールと同じうづくり仕上げとカラーの一体感が、
幅広いインテリアテイストに受け込みます。



カーテンレール/ナチュラルグレイン MC キャップ
タッセル/JC75 ブラウン (P.300)

ラインナップ

Cキャップ

ホワイトグレイン



ウォッシュグレー



ナチュラルグレイン



マイルドグレイン



ウォールナット



ダークマホガニー



ピンクベージュ



MCキャップ(ダブル)

ホワイトグレイン



ウォッシュグレー



ナチュラルグレイン



マイルドグレイン



ウォールナット



ダークマホガニー



ピンクベージュ



※レール、キャップC・MCは天然木を使用しているため、色が多少異なる場合があります。

NEW
モノ16

NEW
グレイス
ブライト16

ノルティ25

ウッティ
レジオス25

ウッティ28

ラグレス33

ローレット
木目25

グレイス
ノーヴァ19

グレイス
フィーノ19

ヴィンクス22

ヴィンクス
シェルフ

NEW
ルブラン22

クラスト19

コルーナII

コルティナ

フィット
アーキ

レガート
シリーズ特長

レガート
グラン

NEW
レガート
スクエア

NEW
レガート
プリモ

NEW
レガート

コーディネートアクセサリ



ホワイトグレイン アッシュグレイン ナチュラルグレイン マイルドグレイン ウォールナット ダークマホガニー ピンクベージュ

ふさかけフォレストA (960円/コ) [詳細](#) P.273

※ウォッシュグレーにはアッシュグレインをご使用ください。

レガートグランのキャップ対応表

レガートグラン	A/MAキャップ	B/MBキャップ	C/MCキャップ
ホワイトグレイン	○	○	○
ウォッシュグレー	○		○
ナチュラルグレイン			○
マイルドグレイン			○
ウォールナット		○	○
ダークマホガニー		○	○
ピンクベージュ	○		○

ネクステイダブルセット/カバートップIIセットカラー対応表

レガートグラン	ネクステイ	カバートップ
ホワイトグレイン	ホワイトグレイン	ホワイト
ウォッシュグレー	アッシュグレイン	ライト
ナチュラルグレイン	ナチュラルグレイン	ライト
マイルドグレイン	マイルドグレイン	ミディアム
ウォールナット	ウォールナット	ダーク
ダークマホガニー	ダークマホガニー	ダーク
ピンクベージュ	ホワイトグレイン	ホワイト

レガートグラン

特長

素材 天然木

天然木ならではの、ひとつひとつ異なる豊かな表情

レガートグランは、天然木の無垢パイン材を使用しています。

マツ科の針葉樹で、大きくてやわらかな木目を持ち、素材自体もやわらかく加工性に優れた材質です。

天然木は、色合い、年輪の幅や模様など、1本の木の中でもさまざまな表情があります。

この模様が一般的に木目と呼ばれるもので、切り出した部位によりひとつひとつ異なります。

その個性を活かし、木材の生命力を表現した天然木ならではの色、模様、質感のコンビネーションをお楽しみください。

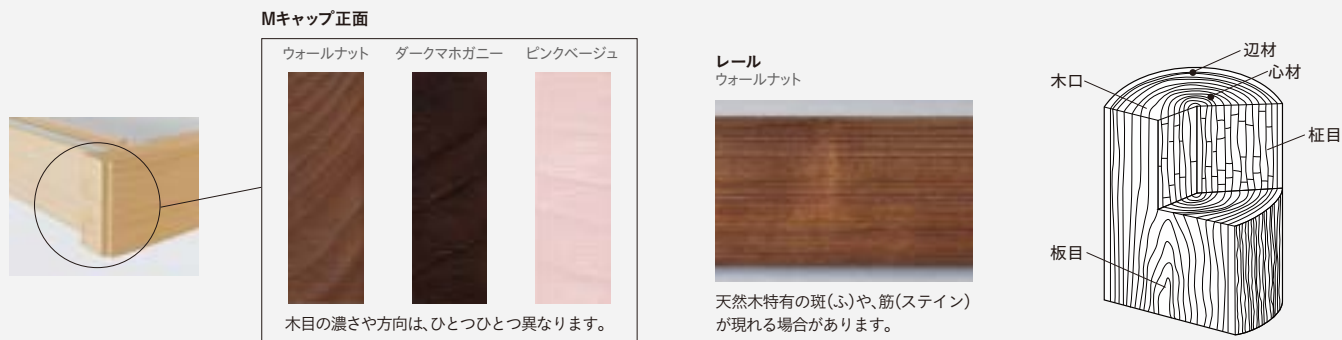

天然木の風合いを際立たせるうづくり仕上げ

レールとC・MCキャップの表面には、木目を立体的に浮き立たせる「うづくり加工」を施しています。

機械加工と手加工を駆使して仕上げたうづくりは、無垢材ならではの風合いを際立たせます。波模様のようなカーブした木目が天然木の特徴です。

木目の出方や木の硬さによって、同じうづくり加工をしてもさまざまな表情が現れます。

レール
ホワイトグレイン



レール
ウォールナット



天然木の個性を更にひきたたせる塗装仕上げ

奥行きのある表情を演出するために、2色の塗料を重ねて塗装しています。

個性豊かな模様、木目を際立たせるうづくり、そこへ色を重ねていくことにより、触れてみたくなるような立体感が生まれます。

レール
ウォッシュグレイ



マイルドグレイン



ダークマホガニー



ピンクベージュ



意匠 キャップバリエーション

3つのキャップデザイン

表情の異なるデザインキャップでコーディネート幅が広がります。

MAキャップ(ダブル)



シャブーシクな
A・MAキャップ

MBキャップ(ダブル)



ヴィンテージモダンな
B・MBキャップ

MCキャップ(ダブル)



ナチュラルな
C・MCキャップ

静音 静音車式ランナー

優れた静音性・操作性

ネクステランナーと天然木を組み合わせたレール形状が、優れた静音性を発揮します。

騒音レベル(dB)
音の大きさを表す単位。
10dB音が小さくなると、
人間の耳には約半分の
音に聞こえます。

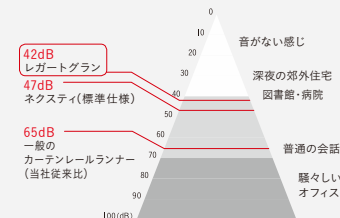

※数値は、2mのレールにランナーを入れ15度傾けたものを、50cm離れた地点で測ったものです。

省エネ 遮光 カバートップⅡ OPTION

窓サイズ3m以上
対応可能

光漏れを抑え、省エネ効果を高める

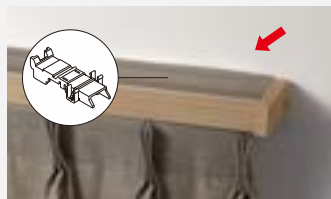

固定クリップで簡単に取付けできます。

カバートップカラー



ホワイト ライト ミディアム ダーク



※完全遮光の効果はありません

- カーテンレール上部にカバートップⅡを取付けることで、レール上部からの空気の流出を抑え、省エネ効果を高めます。すでに取付け済みのレガートグランダブルMセットに後付けできます。
- ブラケットに固定クリップを取付け、カバートップをレールの上に乗せるだけで、簡単に取付けできます。
- カバートップキャップの位置を調整し、両サイドからの細かな光漏れを抑えます。
- リターンカーテンと組み合わせることでサイドからの光漏れを抑え、より効果を発揮します。
- カバートップⅡジョイントを使って、3.00m以上も対応することができます。
- 省エネデータ [詳細](#) ▶ P.564



カバートップはジョイントして使用することができます。

意匠 省エネ

Mキャップ

リターンを考慮したデザインのMキャップ



付属のリターン金具でサイドからの光漏れを抑えます。リターンカーテンも省エネ効果を高めます。

操作性 快適なカーテン操作

ヒートン部分が自由に回転するので、カーテンのヒダがきれいに納まります。



意匠

天井付ブラケット+スペーサー
窓を大きく見せることができます



小壁の小さい窓やハイサッシの場合、天井付ブラケットと専用スペーサーを使って天井にぴったり施工ができます。天井からカーテンを吊るすことで、天井を高くみせる効果があります。

※取付の際はレールを取付けてからキャップをつけてください。

利便性

マルチマグネット機能 **OPTION**
ベランダやお庭に出入りしやすい



レールの両サイドからカーテンを開閉できるマルチマグネット機能(オプション)。

引き違いの窓、サッシでも人の出入りがスムーズにできます。

※別途、サイドマグネットランナーをお求めください。

レール断面図 (単位: mm)

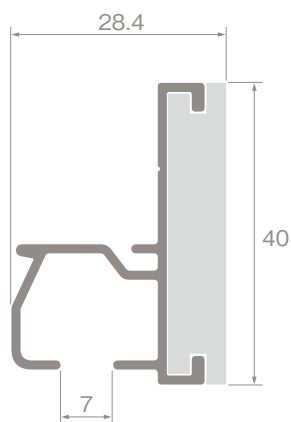

NEW
モノ16

NEW
グレイス
ブライト16

ノルティ25

ウッティ
レジオス25

ウッティ28

ラグレス33

ローレット
木目25

グレイス
ノーヴァ19

グレイス
フィノ19

ヴィンクス22

ヴィンクス
シェルフ

NEW
ルブラン22

クラスト19

コルーナII

コルティナ

フィット
アーキ

レガート
シリーズ特長

レガート
グラン

NEW
レガート
スクエア

NEW
レガート
プリモ

NEW
レガート

価格

シングルセット							
レガートグラン シングル正面付 Aセット・MAセット							
シングル 正面付	サイズ	カラー	Aセット		MAセット		セット内容
			JANコード	価格	JANコード	価格	
			1.10m	ホワイトグレイ	794396	12,200	
ウォッシュグレイ	794532	794471					
ピンクページ	794679	794617					
2.00m	ホワイトグレイ	794402	17,500	794341	18,400		
	ウォッシュグレイ	794549		794488			
	ピンクページ	794686		794624			
3.00m	ホワイトグレイ	794419	24,100	794358	25,000		
	ウォッシュグレイ	794556		794495			
	ピンクページ	794693		794631			

レガートグラン シングル正面付 Bセット・MBセット							
シングル 正面付	サイズ	カラー	Bセット		MBセット		セット内容
			JANコード	価格	JANコード	価格	
			1.10m	ホワイトグレイ	794815	12,200	
ウォールナット	794952	794891					
ダークマホガニー	795096	795034					
2.00m	ホワイトグレイ	794822	17,500	794761	18,400		
	ウォールナット	794969		794907			
	ダークマホガニー	795102		795041			
3.00m	ホワイトグレイ	794839	24,100	794778	25,000		
	ウォールナット	794976		794914			
	ダークマホガニー	795119		795058			

レガートグラン シングル正面付 Cセット						
シングル 正面付	サイズ	カラー	Cセット		セット内容	
			JANコード	価格		
			1.10m	ホワイトグレイ		799414
ウォッシュグレイ	799636					
ナチュラルグレイ	799742					
マイルドグレイ	799858					
ウォールナット	799964					
ダークマホガニー	800073					
ピンクページ	799520					
2.00m	ホワイトグレイ	799421	17,500			
	ウォッシュグレイ	799643				
	ナチュラルグレイ	799759				
	マイルドグレイ	799865				
	ウォールナット	799971				
	ダークマホガニー	800080				
	ピンクページ	799537				
3.00m	ホワイトグレイ	799438	24,100			
	ウォッシュグレイ	799650				
	ナチュラルグレイ	799766				
	マイルドグレイ	799872				
	ウォールナット	799988				
	ダークマホガニー	800097				
	ピンクページ	799544				

2.73m以上のカーテンレール類(ピクチャーレール含む)・別製作カーレールにつきましては、特別配送費がかかります。

価格

ダブルセット							
レガートグラン ダブル正面付 Aセット・MAセット							
ダブル正面付	サイズ	カラー	Aセット		MAセット		セット内容
			JANコード	価格	JANコード	価格	
			1.10m	ホワイトグレイ ウォッシュグレー ピンクページ	794426 794563 794709	14,800	
2.00m	ホワイトグレイ ウォッシュグレー ピンクページ	794433 794570 794716	21,000	794372 794518 794655	21,900		
3.00m	ホワイトグレイ ウォッシュグレー ピンクページ	794440 794587 794723	29,000	794389 794525 794662	29,900		

レガートグラン ダブル正面付 Bセット・MBセット							
ダブル正面付	サイズ	カラー	Bセット		MBセット		セット内容
			JANコード	価格	JANコード	価格	
			1.10m	ホワイトグレイ ウォールナット ダークマホガニー	794846 794983 795126	14,800	
2.00m	ホワイトグレイ ウォールナット ダークマホガニー	794853 794990 795133	21,000	794792 794938 795072	21,900		
3.00m	ホワイトグレイ ウォールナット ダークマホガニー	794860 795003 795140	29,000	794808 794945 795089	29,900		

レガートグラン ダブル正面付 Cセット・MCセット							
ダブル正面付	サイズ	カラー	Cセット		MCセット		セット内容
			JANコード	価格	JANコード	価格	
			1.10m	ホワイトグレイ ウォッシュグレー ナチュラルグレイ マイルドグレイ ウォールナット ダークマホガニー ピンクページ	799445 799667 799773 799889 799995 800103 799551	14,800	
2.00m	ホワイトグレイ ウォッシュグレー ナチュラルグレイ マイルドグレイ ウォールナット ダークマホガニー ピンクページ	799452 799674 799780 799896 800004 800110 799568	21,000	799391 799612 799728 799834 799940 800059 799506	21,900		
3.00m	ホワイトグレイ ウォッシュグレー ナチュラルグレイ マイルドグレイ ウォールナット ダークマホガニー ピンクページ	799469 799681 799797 799902 800011 800127 799575	29,000	799407 799629 799735 799841 799957 800066 799513	29,900		

- NEW モノ16
- NEW グレイス プライム16
- ノルティ25
- ウッティ レジオス25
- ウッティ28
- ラグレス33
- ローレット 木目25
- グレイス ノーヴァ19
- グレイス フィーノ19
- ヴィンクス22
- ヴィンクス シェルフ
- NEW ルプラン22
- クラスト19
- コーナーII
- コルティナ
- フィット アーキ
- レガート シリーズ特長
- レガート グラン
- NEW レガート スクエア
- NEW レガート プリモ
- NEW レガート

2.73m以上のカーテンレール類(ピクチャーレール含む)・別製作カーレールにつきましては、特別配送費がかかります。

価格

ダブルセット					
レガートグラン ダブル天井付 MAセット 箱詰数量/1セット 単位：円(税別)					
ダブル 天井付	サイズ	カラー	MAセット		セット内容
			JANコード	価格	
	2.00m	ホワイトグレイ	843759	23,100	<ul style="list-style-type: none"> レガートグランレール 2.00m=2.03m1本 3.00m=3.03m1本 レガートグランキャップストップ(左・右)1組 ネクスティ天井付ダブルブラケット 2.00m=3コ 3.00m=5コ レガートグラン天井付ダブルブラケットスペーサー 2.00m=3コ 3.00m=5コ ネクスティランナー 2.00m=36コ 3.00m=56コ ネクスティマグネットランナー2組 ネクスティレール 2.00m=2.00m1本 3.00m=3.00m1本 ネクスティキャップストップ2コ キャップ一体型リターン金具N2コ 取付ネジ(ナベφ3.5×55)
		ウォッシュグレイ	843773		
		ピンクページュ	843797		
	3.00m	ホワイトグレイ	843766	32,000	
		ウォッシュグレイ	843780		
		ピンクページュ	843803		

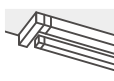
レガートグラン ダブル天井付 MBセット 箱詰数量/1セット 単位：円(税別)					
ダブル 天井付	サイズ	カラー	MBセット		セット内容
			JANコード	価格	
	2.00m	ホワイトグレイ	843810	23,100	<ul style="list-style-type: none"> レガートグランレール 2.00m=2.03m1本 3.00m=3.03m1本 レガートグランキャップストップ(左・右)1組 ネクスティ天井付ダブルブラケット 2.00m=3コ 3.00m=5コ レガートグラン天井付ダブルブラケットスペーサー 2.00m=3コ 3.00m=5コ ネクスティランナー 2.00m=36コ 3.00m=56コ ネクスティマグネットランナー2組 ネクスティレール 2.00m=2.00m1本 3.00m=3.00m1本 ネクスティキャップストップ2コ キャップ一体型リターン金具N2コ 取付ネジ(ナベφ3.5×55)
		ウォールナット	843834		
		ダークマホガニー	843858		
	3.00m	ホワイトグレイ	843827	32,000	
		ウォールナット	843841		
		ダークマホガニー	843865		

レガートグラン ダブル天井付 MCセット 箱詰数量/1セット 単位：円(税別)					
ダブル 天井付	サイズ	レールカラー	MCセット		セット内容
			JANコード	価格	
	2.00m	ホワイトグレイ	843872	23,100	<ul style="list-style-type: none"> レガートグランレール 2.00m=2.03m1本 3.00m=3.03m1本 レガートグランキャップストップ(左・右)1組 ネクスティ天井付ダブルブラケット 2.00m=3コ 3.00m=5コ レガートグラン天井付ダブルブラケットスペーサー 2.00m=3コ 3.00m=5コ ネクスティランナー 2.00m=36コ 3.00m=56コ ネクスティマグネットランナー2組 ネクスティレール 2.00m=2.00m1本 3.00m=3.00m1本 ネクスティキャップストップ2コ キャップ一体型リターン金具N2コ 取付ネジ(ナベφ3.5×55)
		ウォッシュグレイ	843919		
		ナチュラルグレイ	843933		
		マイルドグレイ	843957		
		ウォールナット	843971		
		ダークマホガニー	843995		
		ピンクページュ	843896		
	3.00m	ホワイトグレイ	843889	32,000	
		ウォッシュグレイ	843926		
		ナチュラルグレイ	843940		
		マイルドグレイ	843964		
		ウォールナット	843988		
		ダークマホガニー	844008		
		ピンクページュ	843902		

価格

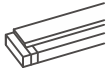
ダブルセット					
レガートグラン カバートップII ダブル正面付 MAセット 箱詰数量/1セット 単位：円(税別)					
カバートップII ダブル 正面付	サイズ	カラー	MAセット		セット内容
			JANコード	価格	
		2.00m	ホワイトグレイ	808222	27,300
ウォッシュグレイ			808246		
ピンクページュ			808260		
3.00m		ホワイトグレイ	808239	37,700	
		ウォッシュグレイ	808253		
		ピンクページュ	808277		

レガートグラン カバートップII ダブル正面付 MBセット 箱詰数量/1セット 単位：円(税別)					
カバートップII ダブル 正面付	サイズ	カラー	MBセット		セット内容
			JANコード	価格	
		2.00m	ホワイトグレイ	808284	27,300
ウォールナット			808307		
ダークマホガニー			808321		
3.00m		ホワイトグレイ	808291	37,700	
		ウォールナット	808314		
		ダークマホガニー	808338		

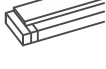
レガートグラン カバートップII ダブル正面付 MCセット 箱詰数量/1セット 単位：円(税別)					
カバートップII ダブル 正面付	サイズ	カラー	MCセット		セット内容
			JANコード	価格	
		2.00m	ホワイトグレイ	799476	27,300
ウォッシュグレイ			799698		
ナチュラルグレイ			799803		
マイルドグレイ			799919		
ウォールナット			800028		
ダークマホガニー			800134		
ピンクページュ			799582		
3.00m		ホワイトグレイ	799483	37,700	
		ウォッシュグレイ	799704		
		ナチュラルグレイ	799810		
		マイルドグレイ	799926		
		ウォールナット	800035		
		ダークマホガニー	800141		
		ピンクページュ	799599		

ネクスティダブルセット/カバートップIIセット カラー対応表

レガートグラン	ネクスティ	カバートップII
ホワイトグレイ	ホワイトグレイ	ホワイト
ウォッシュグレイ	アッシュグレイ	ライト
ナチュラルグレイ	ナチュラルグレイ	ライト
マイルドグレイ	マイルドグレイ	ミディアム
ウォールナット	ウォールナット	ダーク
ダークマホガニー	ダークマホガニー	ダーク
ピンクページュ	ホワイトグレイ	ホワイト

2.73m以上のカーテンレール類(ピクチャーレール含む)・別製作カーブレールにつきましては、特別配送費がかかります。

- NEW モノ16
- NEW グレイス プライ16
- ノルティ25
- ウッティ レジオス25
- ウッティ28
- ラグレス33
- ローレット 木目25
- グレイス ノーヴァ19
- グレイス フィーノ19
- ヴィンクス22
- ヴィンクス シェルフ
- NEW ルプラン22
- クラスト19
- コーナーII
- コルティナ
- フィット アーキ
- レガート シリーズ特長
- レガート グラン
- NEW レガート スクエア
- NEW レガート プリモ
- NEW レガート

レガートグラン

価格

セットに入っているレールの長さは下記の通りです。

セットサイズ	レガートグラン	ネクステイレール	カバートップII
1.10m	1.13m	1.10m	—
2.00m	2.03m	2.00m	1.98m
3.00m	3.03m	3.00m	3.01m

レガートグラン 部品

単位：円(税別)

商品名	カラー	JANコード	単価	箱詰数量	箱詰価格
キャップストップA (左右1組) 	ラテホワイト	794310	3,100	1組	3,100
キャップストップB (左右1組) 	ステンシルバー	794327	3,100	1組	3,100
キャップストップC (左右1組) 	ホワイトグレイ	799315			
	ウォッシュグレイ	799322			
	ナチュラルグレイ	799360			
	マイルドグレイ	799377	3,100	1組	3,100
	ウォールナット	799346			
	ダークマホガニー	799353			
キャップストップ MAシングル (左右1組) 	ホワイトグレイ	793238			
	ウォッシュグレイ	793245	4,000	1組	4,000
	ピンクベージュ	793252			
キャップストップ MBシングル (左右1組) 	ホワイトグレイ	793269			
	ウォールナット	793276	4,000	1組	4,000
	ダークマホガニー	793283			
キャップストップ MAダブル (左右1組) 	ホワイトグレイ	794259			
	ウォッシュグレイ	794266	4,000	1組	4,000
	ピンクベージュ	794273			
キャップストップ MBダブル (左右1組) 	ホワイトグレイ	794280			
	ウォールナット	794297	4,000	1組	4,000
	ダークマホガニー	794303			
	ピンクベージュ	794273			
キャップストップ MCダブル (左右1組) 	ホワイトグレイ	799056			
	ウォッシュグレイ	799063			
	ナチュラルグレイ	799117			
	マイルドグレイ	799100	4,000	1組	4,000
	ウォールナット	799087			
	ダークマホガニー	799094			
ピンクベージュ	799070				
天井付ダブルブラケット スパーサー ※ネクステイ天井付 ダブルブラケットと 組み合わせてご使用ください。 	—	844336	360	1コ	360
カバートップキャップII 	ホワイト	807300			
	ライト	807317			
	ミディアム	820682	550	1組 (2コ入)	550
	ダーク	807324			
※ネクステイ、レガートプリモ、 レガートスクエアと共通です。 キャップストップMC・Cにご使用の場合、 付属のウイングを外してご使用ください。					
カバートップ 固定クリップII 	—	820699	220	1コ	220
カバートップIIジョイント 	ホワイト	844404			
	ライト	844411			
	ミディアム	844428	390	1コ	390
	ダーク	844435			
ジョイント 	—	795171	800	1コ	800

その他の部品

ネクステイ 部品 (レガートグラン共通)

単位：円(税別)

商品名	カラー	JANコード	単価	箱詰数量	箱詰価格
ネクステイランナー (8コ連結40本入) 静音タイプ 	—	665658	55	320コ	17,600
マグネットランナー 	—	501840	530	10組	5,300
片マグネットランナー 	—	501864	400	10コ	4,000
サイド マグネットランナー (マルチマグネット用) ※マルチマグネット機能 の際にご使用ください。 	—	758640	350	10コ	3,500

ネクステイ 部品

単位：円(税別)

商品名	カラー	JANコード	単価	箱詰数量	箱詰価格
中間ストップ 使い方はP.341をご覧ください。 	—	806587	220	20コ	4,400
カーテンストッパー 使い方はP.341をご覧ください。 	—	529158	600	20コ	12,000
キャップ一体型 リターン金具N (1コ入) 使い方はP.545をご覧ください。 	共通	786933	110	1コ	110
マルチブロック (1コ入) 使い方はP.540をご覧ください。 	—	806617	280	1コ	280
エキストラシングル ブラケット (1コ入) 	プレーンホワイト	673233			
	アッシュグレイ	800899			
	ナチュラルグレイ	673240			
	マイルドグレイ	673271	380	1コ	380
	ウォールナット	673288			
	ダークマホガニー	673295			
LTエキストラ シングルブラケット (1コ入) 	プレーンホワイト	806259			
	アッシュグレイ	806266			
	ナチュラルグレイ	806273			
	マイルドグレイ	806297	380	1コ	380
	ウォールナット	806303			
	ダークマホガニー	806310			

※レガートグラン ホワイトグレイ、ピンクベージュにはネクステイプレーンホワイト部品、ウォッシュグレイにはアッシュグレイ部品をご使用ください。

価格 窓サイズ3m以上 対応可能 ※レール長さ3.04m以上はジョイント仕様になります

レール カット レールカットにつきましては P.591 をご覧ください。

ネクスティ 部品 単位：円(税別)

商品名	カラー	JANコード	単価	箱詰数量	箱詰価格
ダブルブラケット (1コ入)	ブレンホワイト	631455	460	1コ	460
	アッシュグレイ	800882			
	ナチュラルグレイ	588810			
	マイルドグレイ	631479			
	ウォールナット	562988			
LTダブルブラケット (1コ入)	ブレンホワイト	787770	460	1コ	460
	アッシュグレイ	800912			
	ナチュラルグレイ	787787			
	マイルドグレイ	787817			
	ウォールナット	787824			
ダークマホガニー	787831				

ネクスティ 部品 単位：円(税別)

商品名	カラー	JANコード	単価	箱詰数量	箱詰価格
NTダブルブラケット (1コ入)	ブレンホワイト	806402	530	1コ	530
	アッシュグレイ	806419			
	ナチュラルグレイ	806426			
	マイルドグレイ	806525			
	ウォールナット	806532			
天井付ダブルブラケット (1コ入)	ブレンホワイト	631516	510	1コ	510
	アッシュグレイ	800936			
	ナチュラルグレイ	589022			
	マイルドグレイ	631530			
	ウォールナット	589039			
ダークマホガニー	589046				

※レガートグラン 天井付天井付にご使用の場合は、レガートグラン天井付ダブルブラケットスペーサーと組み合わせてご使用ください。

価格

レガートグラン レール 単位：円(税別)

商品名 (サイズ)	レール					
	1.13m		2.03m		3.03m	
カラー	JANコード	価格	JANコード	価格	JANコード	価格
ホワイトグレイ	794105		794112		794129	
ウォッシュグレイ	794136		794143		794150	
ナチュラルグレイ	799254		799261		799278	
マイルドグレイ	799285	7,200	799292	11,700	799308	17,000
ウォールナット	794198		794204		794211	
ダークマホガニー	794228		794235		794242	
ピンクベージュ	794167		794174		794181	

レガートグラン カバートップII 単位：円(税別)

商品名 (サイズ)	カバートップII				別製作レール ※1
	2.00m用		3.00m用		
カラー	JANコード	価格	JANコード	価格	m当たり 価格
ホワイト	807126		807188		3,520
ライト	807133	5,390	807195	7,810	
ミディアム	820644		820668		
ダーク	807140		807201		

セット内容/カバートップII 2.00m=1.98m1枚 3.00m=3.01m1枚、カバートップキャップII1組、カバートップ固定クリップII 2.00m用=3コ 3.00m用=5コ
 ※1 別製作レールの長さ限界は3.01mとなります。
 ※別製作レールの発注寸法およびカット寸法は、レガートグランレールを基準寸法として、カバートップIIを30mm短く発注もしくはカットしてください。
 ※ジョイントする場合はカバートップIIジョイントを別途手配してください。

製品と仕上げ

部品名	素材	仕上げ
レール	アルミニウム合金押出形材、天然木	ホワイトグレイ/ウォッシュグレイ/ナチュラルグレイ/マイルドグレイ/ウォールナット/ダークマホガニー/ピンクベージュ
キャップ A・B・MA・MB	ABS樹脂	ラテホワイト/ステンシルパー
キャップ MA・MB	天然木	ホワイトグレイ/ウォッシュグレイ/ナチュラルグレイ/ウォールナット/ダークマホガニー
キャップ C・MC	天然木	ホワイトグレイ/ウォッシュグレイ/ナチュラルグレイ/マイルドグレイ/ウォールナット/ダークマホガニー/ピンクベージュ
ブラケット	本体	スチール
	ツメ	アセタール樹脂
	プレート	硬質ポリエチレン
ランナー	ホイール	ポリエステルエラストマー
	ダエンリング	ステンレス
カバートップII	本体	ポリスチレン樹脂
	キャップ	硬質ポリエチレン
	ジョイント	硬質ポリエチレン
	固定クリップ	アセタール樹脂

ブラケット取付間隔とカーテン許容荷重

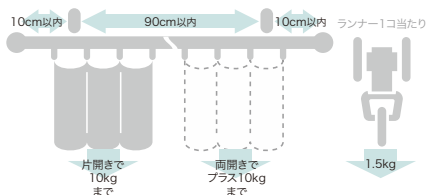

2.73m以上のカーテンレール類(ピクチャーレール含む)・別製作カーブレールにつきましては、特別配送費がかかります。

- NEW モノ16
- NEW グレイス プライ16
- ノルティ25
- ウッティ レジオス25
- ウッティ28
- ラグレス33
- ローレット 木目25
- グレイス ノーヴァ19
- グレイス フィーノ19
- ヴィンクス22
- ヴィンクス シェルフ
- NEW ルプラン22
- クラスト19
- コルーナII
- コルティナ
- フィット アーキ
- レガート シリーズ特長
- レガート グラン
- NEW レガート スクエア
- NEW レガート プリモ
- NEW レガート

レガートグラン

レール **カット** レールカットにつきましては P.591 をご覧ください。

取付寸法図／キャップ寸法図 (単位：mm) ※ドレープ・レース側ともにAフック仕様となります。

● 正面付

エキストラシングルブラケット付 (ブラケット幅=18mm)

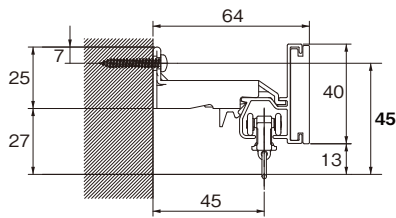

LTエキストラシングルブラケット付 (ブラケット幅=35mm)

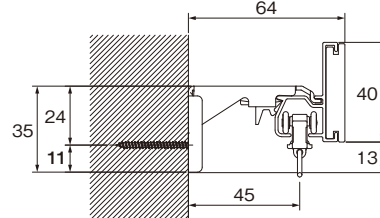

ダブルブラケット付 (ブラケット幅=18mm)

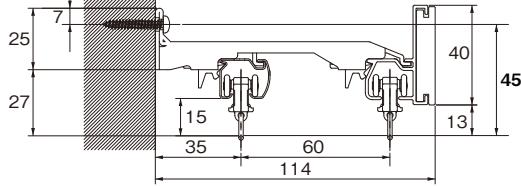

LTダブルブラケット付 (ブラケット幅=35mm)

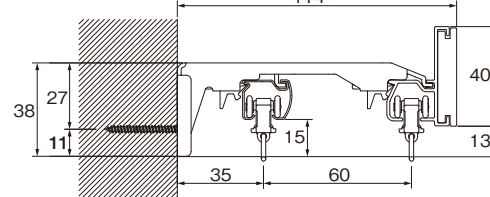

NTダブルブラケット付 (ブラケット幅=44mm)

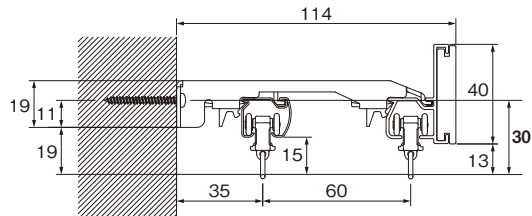

● 天井付

ダブルブラケット付 (ブラケット幅=23mm)

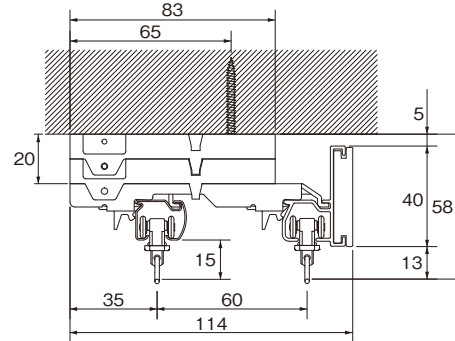

カバートップII MA セット平面図

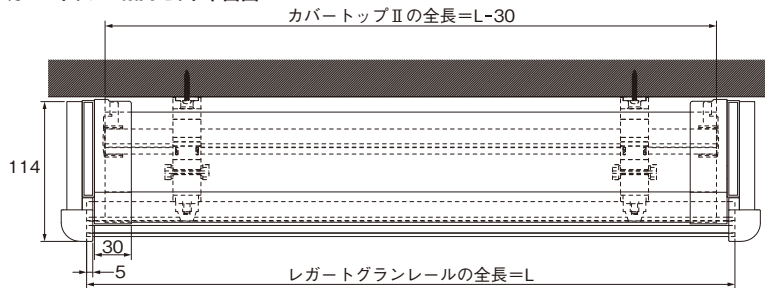

カバートップIIをジョイントして使用する場合のカット寸法=(L÷2)-20mm

カバートップII MB セット平面図

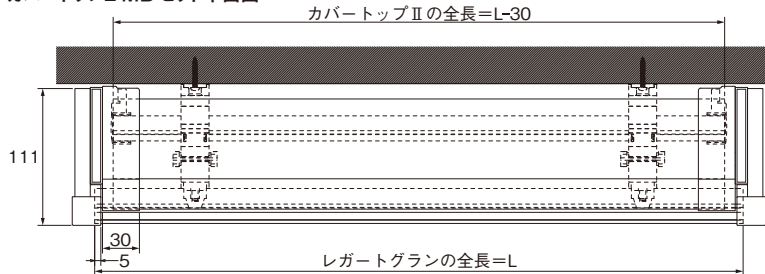

カバートップIIをジョイントして使用する場合のカット寸法=(L÷2)-20mm

カバートップII MC セット平面図

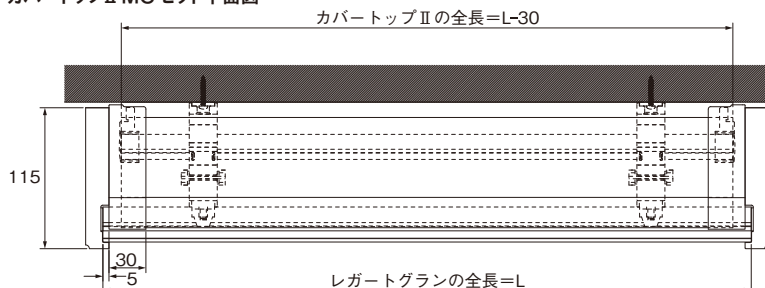

カバートップIIをジョイントして使用する場合のカット寸法=(L÷2)-20mm

カバートップII MA セット側面図

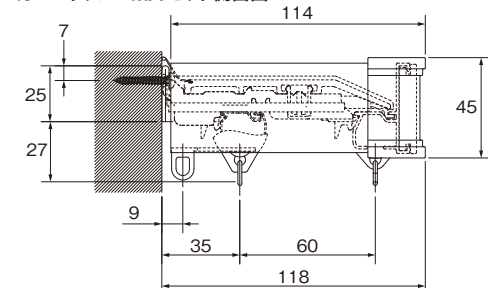

カバートップII MB セット側面図

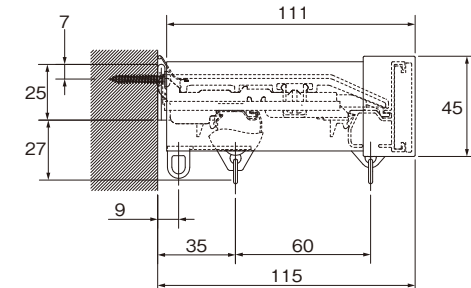

カバートップII MC セット側面図

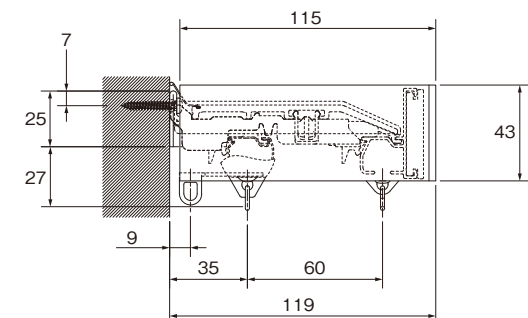

●キャップ

キャップストップA

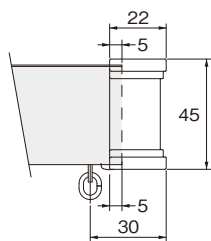

キャップストップB

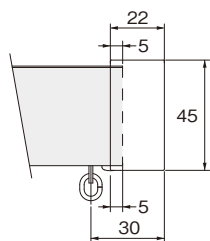

キャップストップC

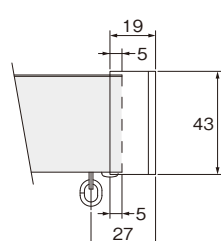

キャップストップMA(シングル)

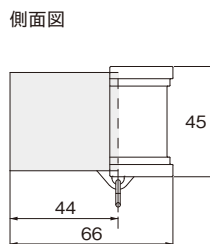
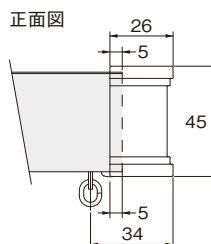

キャップストップMB(シングル)

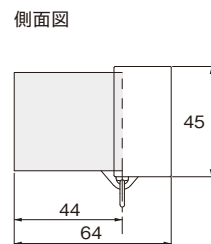
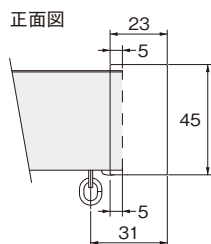

キャップストップMA(ダブル)

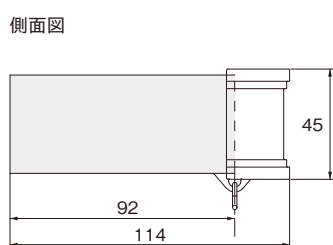
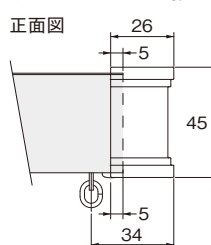

キャップストップMB(ダブル)

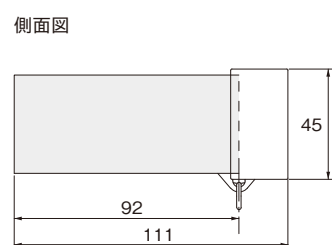
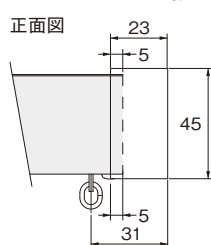

キャップストップMC(ダブル)

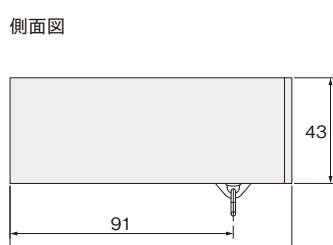
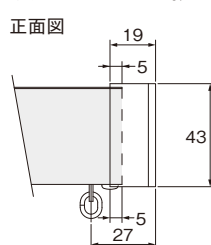

●キャップMAリターン 納まり図

キャップストップMA(シングル)

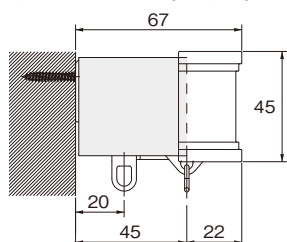

キャップストップMA(ダブル)

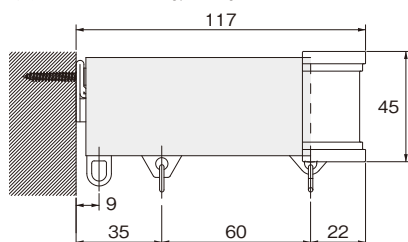

●キャップMBリターン 納まり図

キャップストップMB(シングル)

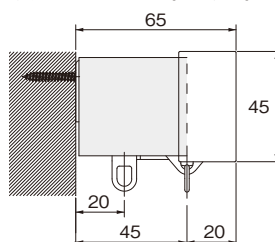

キャップストップMB(ダブル)

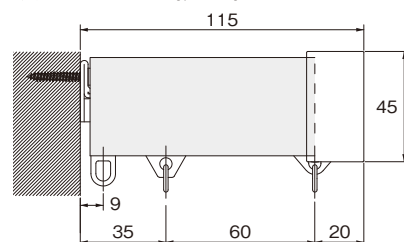

●キャップMCリターン 納まり図

キャップストップMC(ダブル)

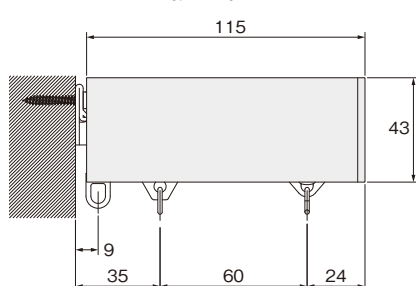

マルチブロックを使用する場合の取付寸法図はP.543のレガートプリモを参考にして頂くか、左記QRコードを読み取ってください。

NEW
モノ16

NEW
グレイス
プライト16

ノルティ25

ウッティ
レジオス25

ウッティ28

ラグレス33

ローレット
木目25

グレイス
ノーヴァ19

グレイス
フィーノ19

ヴィンクス22

ヴィンクス
シェルフ

NEW
ルブラン22

クラスト19

コーナII

コルティナ

フィット
アーキ

レガート
シリーズ特長

レガート
グラン

NEW
レガート
スクエア

NEW
レガート
プリモ

NEW
レガート

レガートスクエア **NEW COLOR**

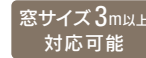

レール **カット** レールカットにつきましては P.591 をご覧ください。

モダンを引き立てる、フラットデザイン



参考見積例 2.00m基準

単位:円(税別)

キャップ	カラー	シングル正面付	ダブル正面付	ダブル天井付	カバーダブル正面付
A B	ホワイトグレイ アッシュグレイ ナチュラルグレイ オーク	12,700	16,200	-	-
	ライトグレイ マイルドグレイ ビターグレイ				
M	ウォールナット ダークマホガニー	12,700	16,200	17,100	21,600
メタルR		-	19,000	-	24,400

使用部品 シングル付：レガートスクエアシングルセットと同じです。
ダブル付：レガートスクエアダブルセットと同じです。

カラーラインナップ





カーテンレール/マイルドグレイ M キャップ (ダブル)



カーテンレール/ビターグレイ M キャップ (ダブル) 天井付
タッセル/PC80 ブラック (P.296)

NEW
モノ16

NEW
グレイス
ブライト16

ノルティ25

ウッティ
レジオス25

ウッティ28

ラグレス33

ローレット
木目25

グレイス
ノーヴァ19

グレイス
フィーノ19

ヴィンクス22

ヴィンクス
シェルフ

NEW
ルブラン22

クラスト19

コルーナII

コルティナ

フィット
アーキ

レガート
シリーズ特長

レガート
グラン

NEW
レガート
スクエア

NEW
レガート
プリモ

NEW
レガート

レガートスクエア

ラインナップ

A キャップ

ホワイトグレイン



アッシュグレイン



ナチュラルグレイン



オーク **NEW**



ライトグレイン



マイルドグレイン



ビターグレイン



ウォールナット



ダークマホガニー



B キャップ

ホワイトグレイン



アッシュグレイン



ナチュラルグレイン



オーク **NEW**



ライトグレイン



マイルドグレイン



ビターグレイン



ウォールナット



ダークマホガニー



コーディネートアクセサリ



カーテンレールとフォレスタAがセットになったふさかけ付セットをご用意しています。



ホワイトグレイン



アッシュグレイン



ナチュラルグレイン



オーク **NEW**



ライトグレイン



マイルドグレイン



ビターグレイン



ウォールナット



ダークマホガニー

ふさかけフォレスタA
(960円/コ)

詳細 P.273



ブルー&ベージュ



グリーン&ベージュ



ブラウン&ベージュ



パープル&ベージュ

タッセルFC70
(5,300円/本)

詳細 P.304

M キャップ (シングル)

ホワイトグレイン



アッシュグレイン



ナチュラルグレイン



オーク **NEW**



ライトグレイン



マイルドグレイン



ビターグレイン



ウォールナット



ダークマホガニー



M キャップ (ダブル) セット

ホワイトグレイン



アッシュグレイン



ナチュラルグレイン



オーク **NEW**



ライトグレイン



マイルドグレイン



ビターグレイン



ウォールナット



ダークマホガニー



※キャップA・Mは天然木を使用しているため、色が多少異なる場合があります。

ネクスティダブルセット/カバートップIIセット カラー対応表

レガートスクエア	ネクスティ	カバートップII
ホワイトグレイン	ホワイトグレイン	ホワイト
アッシュグレイン	アッシュグレイン	ライト
ナチュラルグレイン	ナチュラルグレイン	
オーク	オーク	
ライトグレイン	ライトグレイン	ミディアム
マイルドグレイン	マイルドグレイン	
ビターグレイン	ビターグレイン	ライト
ウォールナット	ウォールナット	ダーク
ダークマホガニー	ダークマホガニー	

レール断面図 (単位: mm)

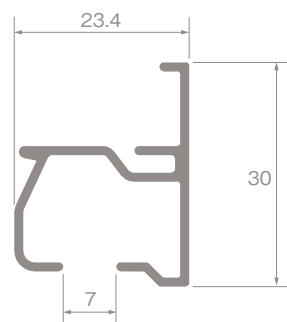

NEW
モノ16

NEW
グレイス
ブライト16

ノルティ25

ウッティ
レジオス25

ウッティ28

ラグレス33

ローレット
木目25

グレイス
ノーヴァ19

グレイス
フィーノ19

ヴィンクス22

ヴィンクス
シェルフ

NEW
ルブラン22

クラスト19

コーナII

コルティナ

フィット
アーキ

レガート
シリーズ特長

レガート
グラン

NEW
レガート
スクエア

NEW
レガート
プリモ

NEW
レガート

レガートスクエア

ラインナップ

メタルR キャップ (ダブルのみ)

ホワイトグレイン



アッシュグレイン



ナチュラルグレイン



オーク **NEW**



ライトグレイン



マイルドグレイン



ビターグレイン



ウォールナット



ダークマホガニー



特長

省エネ 遮光 カバートップⅡ OPTION

窓サイズ3m以上
対応可能

光漏れを抑え、省エネ効果を高める

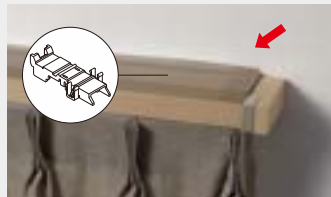

固定クリップで簡単に取付けできます。

カバートップカラー



ホワイト ライト ミディアム ダーク



※完全遮光の効果はありません

- カーテンレール上部にカバートップⅡを取付けることで、レール上部からの空気の流出を抑え、省エネ効果を高めます。すでに取付け済みのレガートスクエアダブルMセットに後付けできます。
- ブラケットに固定クリップを取付け、カバートップをレールの上に乗せるだけで、簡単に取付けできます。
- カバートップキャップの位置を調整し、両サイドからの細かな光漏れを抑えます。
- リターンカーテンと組み合わせることでサイドからの光漏れを抑え、より効果を発揮します。
- カバートップⅡジョイントを使って、3.00m以上も対応することができます。
- 省エネデータ [詳細](#) ▶ P.564



カバートップはジョイントして使用することができます。

省エネ メタルRキャップ(特許登録済)

「リターン」縫製をしなくても遮蔽性アップ・たたみ代軽減



ランナーが通過します



- カーテンの納まりを小さくすることができます

キャップ部にドレープカーテンのたたみ代を納めることができるので、開口部をより大きくとることができます。



たたみ代が軽減

リターン縫製をしなくても遮蔽性や省エネ性を高めるキャップです。リターン金具、リターン縫製は不要です。

※カーテンの両端部を美しく納めるため、ピッチキープチェーン(75mm)を同梱しております。任意でお使いください。
※メタルRキャップ部分はマグネットランナー(片マグネットランナー)は通過しません。

意匠 Mキャップ

リターンを考慮したデザインのMキャップ



付属のリターン金具でサイドからの光漏れを抑えます。リターンカーテンも省エネ効果を高めます。

意匠 Bキャップ

片壁面などに最適なBキャップ



袖壁が小さい窓や片壁面でもぴったり施工でき、横からの光漏れを抑えます。

意匠 リターンマグネット OPTION

リターンカーテンにはさらにリターンマグネットで光漏れ抑制

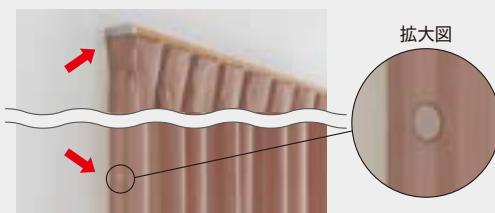

リターンマグネットを取付けることで、カーテンを壁面にピッタリ納めることができます。リターンカーテンの意匠性・遮蔽性が向上します。 [詳細](#) ▶ P.280 リターンマグネット

静音 静音車式ランナー

とっても静かなのはランナーが静音仕様だから

こんなに静かなのは・・・ランナーが違うからです。

気になるカーテンの開閉音が減少します。

静音車式ランナー

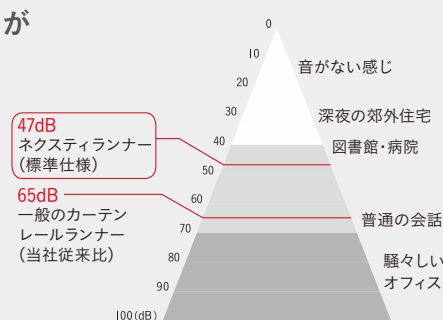

利便性 サイドマグネットランナー OPTION

ベランダやお庭に出やすくなる

レールの両サイドからカーテンを開閉できるマルチマグネット機能(オプション)。引き違いの窓、サッシでも人の出入りがスムーズにできます。

※別途サイドマグネットランナーをお求めください。



出入りがラク!

NEW モノ16

NEW グレイス プライム16

ノルティ25

ウッティ レジオス25

ウッティ28

ラグレス33

ローレット 木目25

グレイス ノーヴァ19

グレイス フィーノ19

ヴィンクス22

ヴィンクス シェルフ

NEW ルプラン22

クラスト19

コルーナII

コルティナ

フィット アーキ

レガート シリーズ特長

レガート グラン

NEW レガート スクエア

NEW レガート プリモ

NEW レガート

利便性 マルチブロック (特許登録済) **OPTION**

詳細はP.540をご覧ください。

カーテンとウインドウトリートメントを手軽にトータルコーディネート

マルチブロックなら、カーテンレールのブラケットにウインドウトリートメントのブラケットを取付けできるので、壁に開ける穴も最小でOK。窓まわりのコーディネートが広がります。

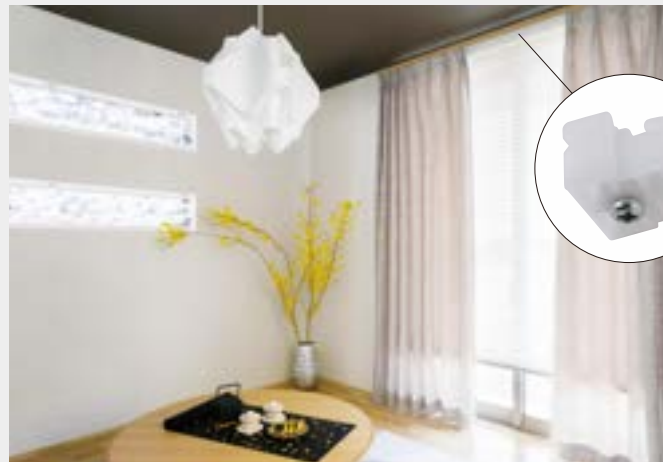

マルチブロック対応機種

ローマンシェード
ブリーツスクリーン
アルミブラインド

■マルチブロックの取付方法

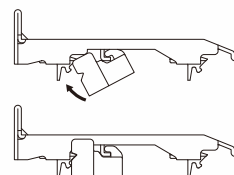

1. カーテンレールのレース側にマルチブロックを取付けます。

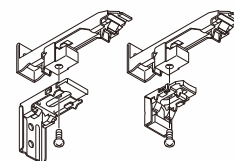

2. ウインドウトリートメントのブラケットを下から付属のネジで固定します。

利便性 中間ストップ **OPTION**

カーテンをお好みの位置で止めて、自由にスタイリング

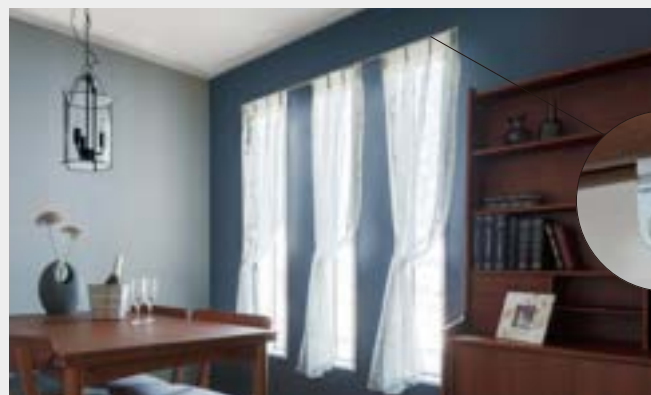

中間ストップを取付ければ、1本のレールでカーテンを好みの位置に固定できます。連窓もレール1本できれいな納まり。カーテンを固定することも、マグネットランナーを使ってカーテンを開閉させることもできます。後入れなので取付けも簡単。

■中間ストップの取付方法

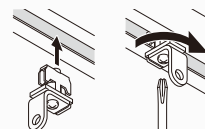

カーテンレールの溝に入れ、90度まわってネジで固定します。

■マグネットランナーとの使用方法

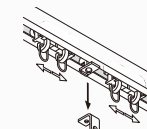

マグネットランナーを吸着させる場合、プレートを外してください。

利便性

カーテンストッパー (特許登録済) **OPTION**

たたみ代をまとめて明るいお部屋に

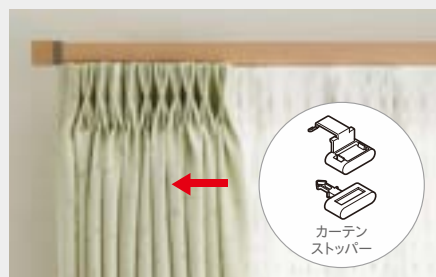

カーテンのたたみ代がコンパクトにまとまるカーテンストッパー (オプション)。生地や芯地の反発で閉まってしまうカーテンでも、いつもの操作でお好きな位置に止められます。
※別途カーテンストッパーをお求めください。

利便性

天井付ブラケット+スペーサー

窓を大きく見せることができます



小壁の小さい窓やハイサッシの場合、天井付ブラケットと専用スペーサーを使って天井にぴったり施工ができます。天井からカーテンを吊るすことで、天井を高くみせる効果があります。
※取付の際はレールを取付けてからキャップを取付けてください。

利便性

木部が外れるA・Mキャップ

お部屋のコーナーにも設置が可能

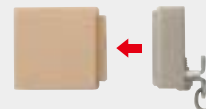

Aキャップ、Mキャップは先端の木部を外してブレンキャップとしても使えます。片壁面やエアコンの設置スペースにも取付けが可能です。
※取外しにはドライバーが必要です。

操作性 快適なカーテン操作

リング部分が自由に回転するので、カーテンのヒダがきれいに納まります。



レール カット レールカットにつきましては P.591 をご覧ください。

価格 ふさかけ付

シングル ふさかけ付セット

レガートスクエア ふさかけ付 シングル正面付 Aセット・Bセット・Mセット

箱詰数量/1セット 単位：円(税別)

サイズ	カラー	セットふさかけ	Aセット	Bセット	Mセット	価格	セット内容
		フォレストA	JANコード				
1.10m	ホワイトグレイ	ホワイトグレイ	836720	837208	837680	10,820	<ul style="list-style-type: none"> レガートスクエアレール 1.10m=1.13m1本 2.00m=2.03m1本 3.00m=3.03m1本 レガートスクエアキャップ1組 ネクスティエキストラシングルブラケット 1.10m=2コ 2.00m=3コ 3.00m=5コ ネクスティランナー 1.10m=10コ 2.00m=18コ 3.00m=28コ ネクスティマグネットランナー1組 キャップ一体型リターン金具N2コ (Mセットのみ) 取付ネジ(ナベφ3.5×25) ふさかけ2コ
	アッシュグレイ	アッシュグレイ	836782	837260	837741		
	ナチュラルグレイ	ナチュラルグレイ	836843	837321	837802		
	オーク NEW	オーク NEW	896434	896465	896496		
	ライトグレイ	ライトグレイ	836904	837383	837864		
	マイルドグレイ	マイルドグレイ	836966	837444	837925		
	ビターグレイ	ビターグレイ	837024	837505	837987		
	ウォールナット	ウォールナット	837086	837567	838045		
	ダークマホガニー	ダークマホガニー	837147	837628	838106		
	2.00m	ホワイトグレイ	ホワイトグレイ	836737	837215		
アッシュグレイ		アッシュグレイ	836799	837277	837758		
ナチュラルグレイ		ナチュラルグレイ	836850	837338	837819		
オーク NEW		オーク NEW	896441	896472	896502		
ライトグレイ		ライトグレイ	836911	837390	837871		
マイルドグレイ		マイルドグレイ	836973	837451	837932		
ビターグレイ		ビターグレイ	837031	837512	837994		
ウォールナット		ウォールナット	837093	837574	838052		
ダークマホガニー		ダークマホガニー	837154	837635	838113		
3.00m		ホワイトグレイ	ホワイトグレイ	836744	837222	837703	19,220
	アッシュグレイ	アッシュグレイ	836805	837284	837765		
	ナチュラルグレイ	ナチュラルグレイ	836867	837345	837826		
	オーク NEW	オーク NEW	896458	896489	896519		
	ライトグレイ	ライトグレイ	836928	837406	837888		
	マイルドグレイ	マイルドグレイ	836980	837468	837949		
	ビターグレイ	ビターグレイ	837048	837529	838007		
	ウォールナット	ウォールナット	837109	837581	838069		
	ダークマホガニー	ダークマホガニー	837161	837642	838120		

※Bキャップはパールベージュになります。



ダブル ふさかけ付セット

レガートスクエア ふさかけ付 ダブル正面付 Aセット・Bセット・Mセット

箱詰数量/1セット 単位：円(税別)

サイズ	カラー	セットふさかけ	Aセット	Bセット	Mセット	価格	セット内容
		フォレストA	JANコード				
1.10m	ホワイトグレイ	ホワイトグレイ	836751	837239	837710	13,420	<ul style="list-style-type: none"> レガートスクエアレール 1.10m=1.13m1本 2.00m=2.03m1本 3.00m=3.03m1本 レガートスクエアキャップ1組 ネクスティダブルブラケット 1.10m=2コ 2.00m=3コ 3.00m=5コ ネクスティランナー 1.10m=20コ 2.00m=36コ 3.00m=56コ ネクスティマグネットランナー2組 ネクスティレール 1.10m=1.10m1本 2.00m=2.00m1本 3.00m=3.00m1本 ネクスティキャップストップ2コ キャップ一体型リターン金具N2コ (Mセットのみ) 取付ネジ(ナベφ3.5×25) ふさかけ2コ
	アッシュグレイ	アッシュグレイ	836812	837291	837772		
	ナチュラルグレイ	ナチュラルグレイ	836874	837352	837833		
	オーク NEW	オーク NEW	896526	896557	896588		
	ライトグレイ	ライトグレイ	836935	837413	837895		
	マイルドグレイ	マイルドグレイ	836997	837475	837956		
	ビターグレイ	ビターグレイ	837055	837536	838014		
	ウォールナット	ウォールナット	837116	837598	838076		
	ダークマホガニー	ダークマホガニー	837178	837659	838137		
	2.00m	ホワイトグレイ	ホワイトグレイ	836768	837246		
アッシュグレイ		アッシュグレイ	836829	837307	837789		
ナチュラルグレイ		ナチュラルグレイ	836881	837369	837840		
オーク NEW		オーク NEW	896533	896564	896595		
ライトグレイ		ライトグレイ	836942	837420	837901		
マイルドグレイ		マイルドグレイ	837000	837482	837963		
ビターグレイ		ビターグレイ	837062	837543	838021		
ウォールナット		ウォールナット	837123	837604	838083		
ダークマホガニー		ダークマホガニー	837185	837666	838144		
3.00m		ホワイトグレイ	ホワイトグレイ	836775	837253	837734	24,320
	アッシュグレイ	アッシュグレイ	836836	837314	837796		
	ナチュラルグレイ	ナチュラルグレイ	836898	837376	837857		
	オーク NEW	オーク NEW	896540	896571	896601		
	ライトグレイ	ライトグレイ	836959	837437	837918		
	マイルドグレイ	マイルドグレイ	837017	837499	837970		
	ビターグレイ	ビターグレイ	837079	837550	838038		
	ウォールナット	ウォールナット	837130	837611	838090		
	ダークマホガニー	ダークマホガニー	837192	837673	838151		

※Bキャップはパールベージュになります。



2.73m以上のカーテンレール類(ピクチャーレール含む)・別製作カーブレールにつきましては、特別配送費がかかります。

- NEW モノ16
- NEW グレイス プライ16
- ノルティ25
- ウッティ レジオス25
- ウッティ28
- ラグレス33
- ローレット 木目25
- グレイス ノーヴァ19
- グレイス フィーノ19
- ヴィンクス22
- ヴィンクス シェルフ
- NEW ルプラン22
- クラスト19
- コーナーII
- コルティナ
- フィット アーキ
- レガート シリーズ特長
- レガート グラン
- NEW レガート スクエア
- NEW レガート プリモ
- NEW レガート

レガートスクエア

レール **カット** レールカットにつきましては P.591 をご覧ください。

価格  



ダブル ふさかけ付セット

レガートスクエア ふさかけ付 **ダブル正面付** **メタルRセット** 箱詰数量/1セット 単位：円(税別)

サイズ	カラー	セットふさかけ		メタルRセット		セット内容
		フォレストA 		JANコード	価格	
2.00m	ホワイトグレイ	ホワイトグレイ	838168	20,920	●レガートスクエアレール 2.00m=1.97m1本 3.00m=2.97m1本 ●レガートスクエアキャップストップR(左・右)1組 ●ネクステイダブルブラケット 2.00m=3コ 3.00m=5コ ●ネクステイランナー 2.00m=38コ 3.00m=56コ ●ネクステイマグネットランナー2組 ●ネクステイレール 2.00m=2.00m1本 3.00m=3.00m1本 ●ピッチキーブチェーン2本 ●カーテンストッパー2コ ●取付ネジ(ナベφ3.5×25) ●ふさかけ2コ	
	アッシュグレイ	アッシュグレイ	838182			
	ナチュラルグレイ	ナチュラルグレイ	838205			
	オーク NEW	オーク NEW	896618			
	ライトグレイ	ライトグレイ	838229			
	マイルドグレイ	マイルドグレイ	838243			
	ビターグレイ	ビターグレイ	838267			
	ウォールナット	ウォールナット	838281			
ダークマホガニー	ダークマホガニー	838304				
3.00m	ホワイトグレイ	ホワイトグレイ	838175	27,120		
	アッシュグレイ	アッシュグレイ	838199			
	ナチュラルグレイ	ナチュラルグレイ	838212			
	オーク NEW	オーク NEW	896625			
	ライトグレイ	ライトグレイ	838236			
	マイルドグレイ	マイルドグレイ	838250			
	ビターグレイ	ビターグレイ	838274			
	ウォールナット	ウォールナット	838298			
ダークマホガニー	ダークマホガニー	838311				



レガートスクエア ふさかけ付 **ダブル天井付** **Mセット** 箱詰数量/1セット 単位：円(税別)

サイズ	カラー	セットふさかけ		Mセット		セット内容
		フォレストA 		JANコード	価格	
2.00m	ホワイトグレイ	ホワイトグレイ	844176	19,020	●レガートスクエアレール 2.00m=2.03m1本 3.00m=3.03m1本 ●レガートスクエアキャップ1組 ●ネクステイ天井付ダブルブラケット 2.00m=3コ 3.00m=5コ ●レガートスクエア天井付ダブルブラケットスペーサー 2.00m=3コ 3.00m=5コ ●ネクステイランナー 2.00m=36コ 3.00m=56コ ●ネクステイマグネットランナー2組 ●ネクステイレール 2.00m=2.00m1本 3.00m=3.00m1本 ●ネクステイキャップストップ2コ ●キャップ一体型リターン金具N2コ ●取付ネジ(ナベφ3.5×45) ●ふさかけ2コ	
	アッシュグレイ	アッシュグレイ	844275			
	ナチュラルグレイ	ナチュラルグレイ	844190			
	オーク NEW	オーク NEW	896632			
	ライトグレイ	ライトグレイ	844213			
	マイルドグレイ	マイルドグレイ	844299			
	ビターグレイ	ビターグレイ	844312			
	ウォールナット	ウォールナット	844237			
ダークマホガニー	ダークマホガニー	844251				
3.00m	ホワイトグレイ	ホワイトグレイ	844183	25,720		
	アッシュグレイ	アッシュグレイ	844282			
	ナチュラルグレイ	ナチュラルグレイ	844206			
	オーク NEW	オーク NEW	896649			
	ライトグレイ	ライトグレイ	844220			
	マイルドグレイ	マイルドグレイ	844305			
	ビターグレイ	ビターグレイ	844329			
	ウォールナット	ウォールナット	844244			
ダークマホガニー	ダークマホガニー	844268				



価格



ダブル ふさかけ付セット

レガートスクエア ふさかけ付 カバートップII ダブル正面付 Mセット

箱詰数量/1セット 単位：円(税別)

サイズ	カラー	セットふさかけ	Mセット		セット内容
		フォレストA	JANコード	価格	
2.00m	ホワイトグレイン	ホワイトグレイン	838328	23,520	<ul style="list-style-type: none"> レガートスクエアレール 2.00m=2.03m1本 3.00m=3.03m1本 レガートスクエアキャップ1組 ネクスティダブルブラケット 2.00m=3コ 3.00m=5コ ネクスティランナー 2.00m=36コ 3.00m=56コ ネクスティマグネットランナー2組 ネクスティレール 2.00m=2.00m1本 3.00m=3.00m1本 ネクスティキャップストップ2コ キャップ一体型リターン金具N2コ
	アッシュグレイン	アッシュグレイン	838342		
	ナチュラルグレイン	ナチュラルグレイン	838366		
	オーク NEW	オーク NEW	896656		
	ライトグレイン	ライトグレイン	838380		
	マイルドグレイン	マイルドグレイン	838403		
	ビターグレイン	ビターグレイン	838427		
	ウォールナット	ウォールナット	838441		
ダークマホガニー	ダークマホガニー	838465			
3.00m	ホワイトグレイン	ホワイトグレイン	838335	32,120	<ul style="list-style-type: none"> キャップ一体型リターン金具N2コ カバートップII 2.00m=1.98m1枚 3.00m=3.01m1枚 カバートップキャップII1組 カバートップ固定クリップII 2.00m=3コ 3.00m=5コ 取付ネジ(ナベφ3.5×25) ふさかけ2コ
	アッシュグレイン	アッシュグレイン	838359		
	ナチュラルグレイン	ナチュラルグレイン	838373		
	オーク NEW	オーク NEW	896663		
	ライトグレイン	ライトグレイン	838397		
	マイルドグレイン	マイルドグレイン	838410		
	ビターグレイン	ビターグレイン	838434		
	ウォールナット	ウォールナット	838458		
ダークマホガニー	ダークマホガニー	838472			

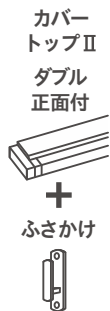

レガートスクエア ふさかけ付 カバートップII ダブル正面付 メタルRセット

箱詰数量/1セット 単位：円(税別)

サイズ	カラー	セットふさかけ	メタルRセット		セット内容
		フォレストA	JANコード	価格	
2.00m	ホワイトグレイン	ホワイトグレイン	838489	26,320	<ul style="list-style-type: none"> レガートスクエアレール 2.00m=1.97m1本 3.00m=2.97m1本 レガートスクエアキャップストップR(左・右)1組 ネクスティダブルブラケット 2.00m=3コ 3.00m=5コ ネクスティランナー 2.00m=38コ 3.00m=60コ ネクスティマグネットランナー2組 ネクスティレール 2.00m=2.00m1本 3.00m=3.00m1本 ピッチキーブチェーン2本
	アッシュグレイン	アッシュグレイン	838502		
	ナチュラルグレイン	ナチュラルグレイン	838526		
	オーク NEW	オーク NEW	896670		
	ライトグレイン	ライトグレイン	838540		
	マイルドグレイン	マイルドグレイン	838564		
	ビターグレイン	ビターグレイン	838588		
	ウォールナット	ウォールナット	838601		
ダークマホガニー	ダークマホガニー	838625			
3.00m	ホワイトグレイン	ホワイトグレイン	838496	34,920	<ul style="list-style-type: none"> カバートップII 2.00m=1.98m1枚 3.00m=3.01m1枚 カバートップキャップII1組 カバートップ固定クリップII 2.00m=3コ 3.00m=5コ カーテンスッパ-2コ 取付ネジ(ナベφ3.5×25) ふさかけ2コ
	アッシュグレイン	アッシュグレイン	838519		
	ナチュラルグレイン	ナチュラルグレイン	838533		
	オーク NEW	オーク NEW	896687		
	ライトグレイン	ライトグレイン	838557		
	マイルドグレイン	マイルドグレイン	838571		
	ビターグレイン	ビターグレイン	838595		
	ウォールナット	ウォールナット	838618		
ダークマホガニー	ダークマホガニー	838632			



ネクスティダブルセット/カバートップIIセット カラー対応表

レガートスクエア	ネクスティ	カバートップII
ホワイトグレイン	ホワイトグレイン	ホワイト
アッシュグレイン	アッシュグレイン	ライト
ナチュラルグレイン	ナチュラルグレイン	
オーク	オーク	ミディアム
ライトグレイン	ライトグレイン	
マイルドグレイン	マイルドグレイン	ダーク
ビターグレイン	ビターグレイン	
ウォールナット	ウォールナット	
ダークマホガニー	ダークマホガニー	

2.73m以上のカーテンレール類(ピクチャーレール含む)・別製作カーレールにつきましては、特別配送費がかかります。

- NEW モノ16
- NEW グレイス プライト16
- ノルティ25
- ウッティ レジオス25
- ウッティ28
- ラグレス33
- ローレット 木目25
- グレイス ノーヴァ19
- グレイス フィーノ19
- ヴィンクス22
- ヴィンクス シェルフ
- NEW ルプラン22
- クラスト19
- コルーナII
- コルティナ
- フィット アーキ
- レガート シリーズ特長
- レガート グラン
- NEW レガート スクエア
- NEW レガート プリモ
- NEW レガート

価格

シングルセット						
レガートスクエア シングル正面付 Aセット・Bセット・Mセット						
箱詰数量/1セット 単位：円(税別)						
サイズ	カラー	Aセット	Bセット	Mセット	価格	セット内容
		JANコード				
1.10m	ホワイトグレイ	773841	773940	774046	8,900	<ul style="list-style-type: none"> レガートスクエアレール 1.10m=1.13m1本 2.00m=2.03m1本 3.00m=3.03m1本 レガートスクエアキャップ1組 ネクステイエキストラシングルブラケット 1.10m=2コ 2.00m=3コ 3.00m=5コ
	アッシュグレイ	802725	802756	802787		
	ナチュラルグレイ	773865	773964	774060		
	オーク NEW	896205	896236	896267		
	ライトグレイ	773889	773988	774084		
	マイルドグレイ	803005	803036	803067		
	ビターグレイ	815596	815626	815657		
	ウォールナット	773902	774008	774107		
	ダークマホガニー	773926	774022	774121		
2.00m	ホワイトグレイ	753065	753263	753461	12,700	<ul style="list-style-type: none"> ネクステイランナー 1.10m=10コ 2.00m=18コ 3.00m=28コ ネクステイマグネットランナー1組 キャップ一体型リターン金具N2コ(Mセットのみ) 取付ネジ(ナベφ3.5×25)
	アッシュグレイ	802732	802763	802794		
	ナチュラルグレイ	753102	753300	753508		
	オーク NEW	896212	896243	896274		
	ライトグレイ	753140	753348	753546		
	マイルドグレイ	803012	803043	803074		
	ビターグレイ	815602	815633	815664		
	ウォールナット	753188	753386	753584		
	ダークマホガニー	753225	753423	753621		
3.00m	ホワイトグレイ	753072	753270	753478	17,300	
	アッシュグレイ	802749	802770	802800		
	ナチュラルグレイ	753119	753317	753515		
	オーク NEW	896229	896250	896281		
	ライトグレイ	753157	753355	753553		
	マイルドグレイ	803029	803050	803081		
	ビターグレイ	815619	815640	815671		
	ウォールナット	753195	753393	753591		
	ダークマホガニー	753232	753430	753638		

※Bキャップはパールベージュになります。

ダブルセット						
レガートスクエア ダブル正面付 Aセット・Bセット・Mセット						
箱詰数量/1セット 単位：円(税別)						
サイズ	カラー	Aセット	Bセット	Mセット	価格	セット内容
		JANコード				
1.10m	ホワイトグレイ	773858	773957	774053	11,500	<ul style="list-style-type: none"> レガートスクエアレール 1.10m=1.13m1本 2.00m=2.03m1本 3.00m=3.03m1本 レガートスクエアキャップ1組 ネクステイダブルブラケット 1.10m=2コ 2.00m=3コ 3.00m=5コ ネクステイランナー 1.10m=20コ 2.00m=36コ 3.00m=56コ ネクステイマグネットランナー2組 ネクステイレール 1.10m=1.10m1本 2.00m=2.00m1本 3.00m=3.00m1本 ネクステイキャップストップ2コ キャップ一体型リターン金具N2コ(Mセットのみ) 取付ネジ(ナベφ3.5×25)
	アッシュグレイ	802817	802848	802879		
	ナチュラルグレイ	773872	773971	774077		
	オーク NEW	896298	896328	896359		
	ライトグレイ	773896	773995	774091		
	マイルドグレイ	803098	803128	803159		
	ビターグレイ	815688	815718	815749		
	ウォールナット	773919	774015	774114		
	ダークマホガニー	773933	774039	774138		
2.00m	ホワイトグレイ	753089	753287	753485	16,200	
	アッシュグレイ	802824	802855	802886		
	ナチュラルグレイ	753126	753324	753522		
	オーク NEW	896304	896335	891866		
	ライトグレイ	753164	753362	753560		
	マイルドグレイ	803104	803135	803166		
	ビターグレイ	815695	815725	814841		
	ウォールナット	753201	753409	753607		
	ダークマホガニー	753249	753447	753645		
3.00m	ホワイトグレイ	753096	753294	753492	22,400	
	アッシュグレイ	802831	802862	802893		
	ナチュラルグレイ	753133	753331	753539		
	オーク NEW	896311	896342	896366		
	ライトグレイ	753171	753379	753577		
	マイルドグレイ	803111	803142	803173		
	ビターグレイ	815701	815732	815749		
	ウォールナット	753218	753416	753614		
	ダークマホガニー	753256	753454	753652		

※Bキャップはパールベージュになります。

2.73m以上のカーテンレール類(ピクチャーレール含む)・別製作カーブレールにつきましては、特別配送費がかかります。

価格

ダブルセット					
レガートスクエア ダブル正面付 メタルRセット					
ダブル 正面付	サイズ	カラー	メタルRセット		セット内容
			JANコード	価格	
			2.00m	ホワイトグレイン 782089 アッシュグレイン 802909 ナチュラルグレイン 782102 オーク NEW 891873 ライトグレイン 782126 マイルドグレイン 803180 ビターグレイン 814858 ウォールナット 782140 ダークマホガニー 782164	
3.00m	ホワイトグレイン 782096 アッシュグレイン 802916 ナチュラルグレイン 782119 オーク NEW 891880 ライトグレイン 782133 マイルドグレイン 803197 ビターグレイン 814865 ウォールナット 782157 ダークマホガニー 782171	25,200	<ul style="list-style-type: none"> ネクスティレール 2.00m=2.00m1 3.00m=3.00m1本 ピッチキープチェーン2本 カーテンストッパー2コ 取付ネジ(ナベφ3.5×25) 		

レガートスクエア ダブル天井付 Mセット					
ダブル 天井付	サイズ	カラー	Mセット		セット内容
			JANコード	価格	
			2.00m	ホワイトグレイン 844015 アッシュグレイン 844114 ナチュラルグレイン 844039 オーク NEW 896373 ライトグレイン 844053 マイルドグレイン 844138 ビターグレイン 844152 ウォールナット 844077 ダークマホガニー 844091	
3.00m	ホワイトグレイン 844022 アッシュグレイン 844121 ナチュラルグレイン 844046 オーク NEW 896380 ライトグレイン 844060 マイルドグレイン 844145 ビターグレイン 844169 ウォールナット 844084 ダークマホガニー 844107	23,800	<ul style="list-style-type: none"> ネクスティレール 2.00m=2.00m1本 3.00m=3.00m1本 ネクスティキャップストップ2コ キャップ一体型リターン金具N2コ 取付ネジ(ナベφ3.5×45) 		

- NEW モノ16
- NEW グレイス プライ16
- ノルティ25
- ウッティ レジオス25
- ウッティ28
- ラグレス33
- ローレット 木目25
- グレイス ノーヴァ19
- グレイス フィーノ19
- ヴィンクス22
- ヴィンクス シェルフ
- NEW ルプラン22
- クラスト19
- コルーナII
- コルティナ
- フィット アーキ
- レガート シリーズ特長
- レガート グラン
- NEW レガート スクエア
- NEW レガート プリモ
- NEW レガート

2.73m以上のカーテンレール類(ピクチャーレール含む)・別製作カーレールにつきましては、特別配送費がかかります。

価格

ダブルセット

レガートスクエア カバートップⅡ ダブル正面付 Mセット

箱詰数量/1セット 単位：円(税別)

サイズ	カラー	Mセット		セット内容
		JANコード	価格	
2.00m	ホワイトグレイ	809021	21,600	<ul style="list-style-type: none"> レガートスクエアレール 2.00m=2.03m1本 3.00m=3.03m1本 レガートスクエアキャップ1組 ネクスティダブルブラケット 2.00m=3コ 3.00m=5コ ネクスティランナー 2.00m=36コ 3.00m=56コ ネクスティマグネットランナー2組 ネクスティレール 2.00m=2.00m1本 3.00m=3.00m1本 ネクスティキャップストップ2コ キャップ一体型リターン金具N2コ カバートップⅡ 2.00m=1.98m 3.00m=3.01m カバートップキャップⅡ1組 カバートップ固定クリップⅡ 2.00m=3コ 3.00m=5コ 取付ネジ(ナベφ3.5×25)
	アッシュグレイ	802923		
	ナチュラルグレイ	809045		
	オーク NEW	896397		
	ライトグレイ	813608		
	マイルドグレイ	803203		
	ビターグレイ	815756		
	ウォールナット	809069		
ダークマホガニー	809083			
3.00m	ホワイトグレイ	809038	30,200	
	アッシュグレイ	802930		
	ナチュラルグレイ	809052		
	オーク NEW	896403		
	ライトグレイ	813615		
	マイルドグレイ	803210		
	ビターグレイ	815763		
	ウォールナット	809076		
ダークマホガニー	809090			

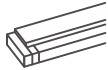
カバートップⅡ
ダブル
正面付

レガートスクエア カバートップⅡ ダブル正面付 メタルRセット

箱詰数量/1セット 単位：円(税別)

サイズ	カラー	メタルRセット		セット内容
		JANコード	価格	
2.00m	ホワイトグレイ	809106	24,400	<ul style="list-style-type: none"> レガートスクエアレール 2.00m=1.97m1本 3.00m=2.97m1本 レガートスクエアキャップストップR(左・右)1組 ネクスティダブルブラケット 2.00m=3コ 3.00m=5コ ネクスティランナー 2.00m=38コ 3.00m=60コ ネクスティマグネットランナー2組 ネクスティレール 2.00m=2.00m1本 3.00m=3.00m1本 ピッチキープチェーン2本 カバートップⅡ 2.00m=1.98m1枚 3.00m=3.01m1枚 カバートップキャップⅡ1組 カバートップ固定クリップⅡ 2.00m=3コ 3.00m=5コ カーテンストッパー2コ 取付ネジ(ナベφ3.5×25)
	アッシュグレイ	802947		
	ナチュラルグレイ	809120		
	オーク NEW	896410		
	ライトグレイ	813622		
	マイルドグレイ	803227		
	ビターグレイ	815770		
	ウォールナット	809144		
ダークマホガニー	809168			
3.00m	ホワイトグレイ	809113	33,000	
	アッシュグレイ	802954		
	ナチュラルグレイ	809137		
	オーク NEW	896427		
	ライトグレイ	813639		
	マイルドグレイ	803234		
	ビターグレイ	815787		
	ウォールナット	809151		
ダークマホガニー	809175			

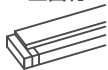
カバートップⅡ
ダブル
正面付



ネクスティダブルセット/カバートップⅡセット カラー対応表

レガートスクエア	ネクスティ	カバートップⅡ
ホワイトグレイ	ホワイトグレイ	ホワイト
アッシュグレイ	アッシュグレイ	ライト
ナチュラルグレイ	ナチュラルグレイ	
オーク	オーク	
ライトグレイ	ライトグレイ	ミディアム
マイルドグレイ	マイルドグレイ	
ビターグレイ	ビターグレイ	ライト
ウォールナット	ウォールナット	ダーク
ダークマホガニー	ダークマホガニー	

価格

レガートスクエア 部品

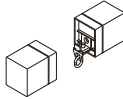

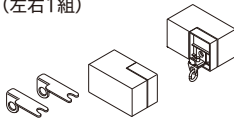
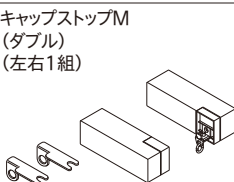
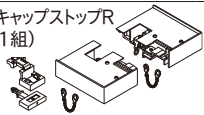
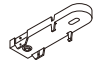
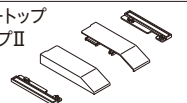
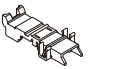
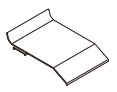
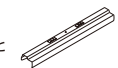





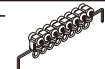

単位：円(税別)

商品名	カラー	JANコード	単価	箱詰数量	箱詰価格
キャップストップA (左右1組) 	ホワイトグレイ	752709	3,100	1組	3,100
	アッシュグレイ	799155			
	ナチュラルグレイ	752716			
	オーク NEW	892177			
	ライトグレイ	752723			
	マイルドグレイ	799131			
	ビターグレイ	814544			
	ウォールナット	752730			
ダークマホガニー	752747				
キャップストップB (左右1組) 	パールベージュ	752754	3,100	1組	3,100
キャップストップM (シングル) (左右1組) 	ホワイトグレイ	752761	3,100	1組	3,100
	アッシュグレイ	799148			
	ナチュラルグレイ	752778			
	オーク NEW	892184			
	ライトグレイ	752785			
	マイルドグレイ	799124			
	ビターグレイ	814551			
	ウォールナット	752792			
ダークマホガニー	752808				
キャップストップM (ダブル) (左右1組) 	ホワイトグレイ	752815	3,100	1組	3,100
	アッシュグレイ	803265			
	ナチュラルグレイ	752822			
	オーク NEW	891798			
	ライトグレイ	752839			
	マイルドグレイ	803272			
	ビターグレイ	814834			
	ウォールナット	752846			
ダークマホガニー	752853				
メタルキャップストップR (左右1組) 	パールベージュ	781860	6,000	1組	6,000
※ピッチキープチェーン2本、カーテンストッパー2コ(ネクステイルール用)が同梱されています。					
天井付ダブルブラケット スパーサー 	-	844343	270	1コ	270
※ネクスティ天井付ダブルブラケットと組み合わせてご使用ください。					
カバートップ キャップII 	ホワイト	807300	550	1組 (2コ入)	550
	ライト	807317			
	ミディアム	820682			
	ダーク	807324			
※ネクスティ、レガートグラン、レガートプリモと共通です。レガートスクエアにご使用する場合、付属のウイングを外してご使用ください。					
カバートップ 固定クリップII 	-	820699	220	1コ	220
カバートップIIジョイント 	ホワイト	844404	390	1コ	390
	ライト	844411			
	ミディアム	844428			
	ダーク	844435			
ジョイント 	-	666938	800	1コ	800
※レガートプリモと共通部品です。					

その他の部品

ネクスティ 部品 (レガートスクエア共通)

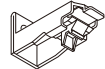
単位：円(税別)

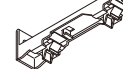
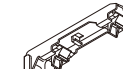
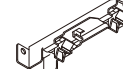
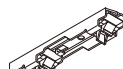
商品名	カラー	JANコード	単価	箱詰数量	箱詰価格
ネクスティランナー (静音タイプ) (8コ連結40本入) 	-	665658	55	320コ	17,600
マグネットランナー 	-	501840	530	10組	5,300
片マグネットランナー 	-	501864	400	10コ	4,000
サイドマグネットランナー (マルチマグネット用) ※マルチマグネット機能をお使いの際にご使用ください。 	-	758640	350	10コ	3,500
中間ストップ 使い方はP.180をご覧ください。 	-	806587	220	20コ	4,400
カーテンストッパー 使い方はP.180をご覧ください。 	-	529158	600	20コ	12,000
キャップ一体型 リターン金具N(1コ入) 使い方はP.545をご覧ください。 	共通	786933	110	1コ	110
マルチブロック (1コ入) 使い方はP.180をご覧ください。 	-	806617	280	1コ	280
エキストラシングルブラケット (1コ入) 	プレーンホワイト	673233	380	1コ	380
	アッシュグレイ	800899			
	ナチュラルグレイ	673240			
	オーク NEW	899299			
	ライトグレイ	673257			
	マイルドグレイ	673271			
	ビターグレイ	805870			
	ウォールナット	673288			
	ダークマホガニー	673295			
	プレーンホワイト	806259			
LTエキストラ シングルブラケット (1コ入) 	アッシュグレイ	806266	380	1コ	380
	ナチュラルグレイ	806273			
	オーク NEW	899435			
	ライトグレイ	806280			
	マイルドグレイ	806297			
	ビターグレイ	805894			
	ウォールナット	806303			
	ダークマホガニー	806310			
	プレーンホワイト	631455			
	アッシュグレイ	800882			
ダブルブラケット (1コ入) 	ナチュラルグレイ	588810	460	1コ	460
	オーク NEW	899282			
	ライトグレイ	631462			
	マイルドグレイ	631479			
	ビターグレイ	805863			
	ウォールナット	562988			
	ダークマホガニー	563008			
	プレーンホワイト	787770			
	アッシュグレイ	800912			
	ナチュラルグレイ	787787			
LTダブルブラケット (1コ入) 	オーク NEW	899275	460	1コ	460
	ライトグレイ	787794			
	マイルドグレイ	787817			
	ビターグレイ	805900			
	ウォールナット	787824			
	ダークマホガニー	787831			
	プレーンホワイト	806402			
	アッシュグレイ	806419			
	ナチュラルグレイ	806426			
	オーク NEW	899398			
NTダブルブラケット (1コ入) 	ライトグレイ	806433	530	1コ	530
	マイルドグレイ	806525			
	ビターグレイ	805917			
	ウォールナット	806532			
	ダークマホガニー	806549			
	プレーンホワイト	631516			
	アッシュグレイ	800936			
	ナチュラルグレイ	589022			
	オーク NEW	899381			
	ライトグレイ	631523			
天井付ダブルブラケット (1コ入) 	マイルドグレイ	631530	510	1コ	510
	ビターグレイ	805931			
	ウォールナット	589039			
	ダークマホガニー	589046			
	プレーンホワイト	631516			
	アッシュグレイ	800936			
	ナチュラルグレイ	589022			
	オーク NEW	899381			
	ライトグレイ	631523			
	マイルドグレイ	631530			
ビターグレイ	805931				
ウォールナット	589039				
ダークマホガニー	589046				

※レガートスクエアホワイトグレイにはネクスティプレーンホワイト部品をご使用ください。

NEW

モノ16

NEW

グレイス

ブライト16

ノルティ25

ウッティ

レジオス25

ウッティ28

ラグレス33

ローレット

木目25

グレイス

ノーヴァ19

グレイス

フィノ19

ヴィンクス22

ヴィンクス

シェルフ

NEW

ルブラン22

クラスト19

コルーナII

コルティナ

フィット

アーキ

レガート

シリーズ特長

レガート

グラン

NEW

レガート

スクエア

NEW

レガート

プリモ

NEW

レガート

レガートスクエア

窓サイズ3m以上
対応可能

レール **カット** レールカットにつきましては P.591 をご覧ください。

価格 ※レール長さ4.04m以上はジョイント仕様になります。

レガートスクエア レール

単位：円(税別)

商品名 (サイズ)	レール							
	1.13m		2.03m		3.03m		4.03m	
	JANコード	価格	JANコード	価格	JANコード	価格	JANコード	価格
ホワイトグレイ	774244		752600		752655		774251	
アッシュグレイ	802688		802695		802701		802718	
ナチュラルグレイ	774268		752617		752662		774275	
オーク NEW	890913		890920		890937		890944	
ライトグレイ	774282	3,900	752624	6,900	752679	10,200	774299	13,600
マイルドグレイ	802961		802978		802985		802992	
ビターグレイ	814797		814803		814810		814827	
ウォールナット	774305		752631		752686		774312	
ダークマホガニー	774329		752648		752693		774336	

セット内レール長さ ()内はメタルRセットの場合

セットサイズ	レガートスクエアレール	ネクステイルレール	カバートップII
1.10m	1.13m	1.10m	-
2.00m	2.03m(1.97m)	2.00m	1.98m
3.00m	3.03m(2.97m)	3.00m	3.01m

※メタルRセットの場合、レガートスクエアレールはネクステイルレールよりも30mm短く、カバートップはレガートスクエアレールよりも50mm短くカットしてください。

レールの寸法関係図(メタルRキャップの場合)

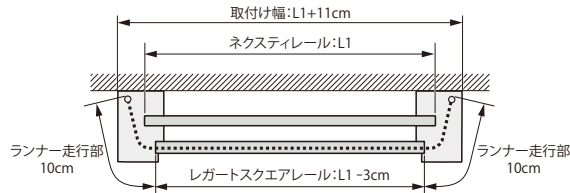

レガートスクエア カバートップII

単位：円(税別)

商品名 (サイズ)	カバートップII				別製作レール※1	
	2.00m用		3.00m用			m当たり
	JANコード	価格	JANコード	価格		
ホワイト	807126		807188			
ライト	807133	5,390	807195	7,810	3,520	
ミディアム	820644		820668			
ダーク	807140		807201			

セット内容/カバートップII 2.00m用=1.98m1枚、3.00m用=3.01m1枚、カバートップキャップII 1組、カバートップ固定クリップII 2.00m用=3コ、3.00m用=5コ

※1 別製作レールの長さ限界は3.01mとなります。

※別製作レールの発注寸法およびカット寸法は、レガートスクエアレールを基準寸法として、カバートップIIを30mm短く、メタルRセットの場合50mm短く発注もしくはカットしてください。

※ジョイントする場合はカバートップIIジョイントを別途手配してください。

ブラケット取付間隔とカーテン許容荷重

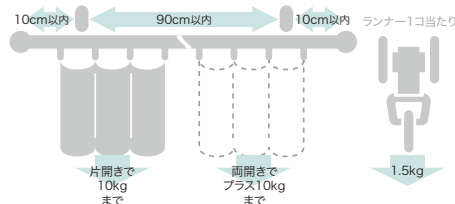

※メタルRキャップ部分の許容荷重は5kgです。

製品と仕上げ

部品名	素材	仕上げ
レール	アルミニウム合金押出形材 ポリエチレン系樹脂皮膜フィルムラッピング	ホワイトグレイ/アッシュグレイ/ナチュラルグレイ/オーク/ライトグレイ/マイルドグレイ/ビターグレイ/ ウォールナット/ダークマホガニー
キャップ A・M	ABS樹脂、天然木	パールベージュ ホワイトグレイ/アッシュグレイ/ナチュラルグレイ/オーク/ライトグレイ/マイルドグレイ/ビターグレイ/ウォールナット/ダークマホガニー
キャップ B	ABS樹脂	パールベージュ
メタルキャップ R	ABS樹脂、スチール	パールベージュ
ブラケット	本体	スチール
	ツメ	アセタール樹脂
	プレート	硬質ポリエチレン
ランナー	ホイール	ポリエステルエラストマー
	ダエンリング	ステンレス
	本体	ポリスチレン樹脂
カバートップII	キャップ	硬質ポリエチレン
	ジョイント	硬質ポリエチレン
	固定クリップ	アセタール樹脂

取付寸法図 (単位：mm) ※ドレープ・レース側ともに A フック仕様となります。

● 正面付

エキストラシングルブラケット付 (ブラケット幅=18mm)

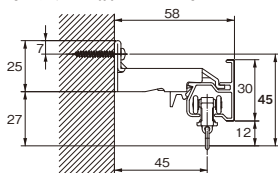

LTエキストラシングルブラケット付 (ブラケット幅=35mm)

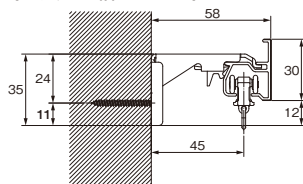

ダブルブラケット付 (ブラケット幅=18mm)

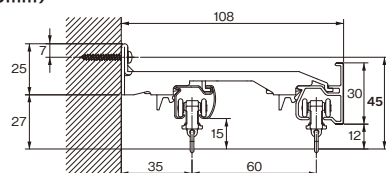

LTダブルブラケット付 (ブラケット幅=35mm)

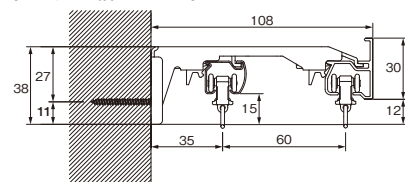

NTダブルブラケット付 (ブラケット幅=44mm)

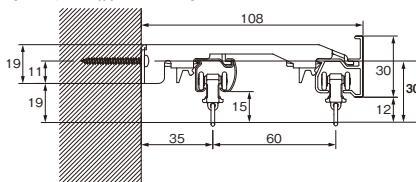

● 天井付

天井付ダブルブラケット付 (ブラケット幅=23mm)

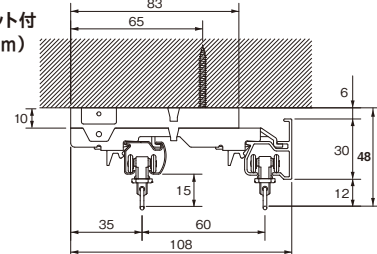

2.73m以上のカーテンレール類(ピクチャーレール含む)・別製作カーブレールにつきましては、特別配送費がかかります。

取付寸法図／キャップ寸法図 (単位：mm) ※ドレープ・レース側ともにAフック仕様となります。

●キャップ

キャップストップA

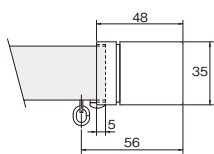

キャップストップB

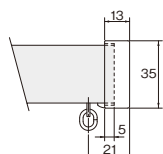

キャップストップM(シングル)

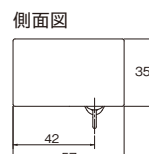
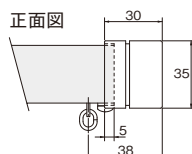

メタルキャップストップR

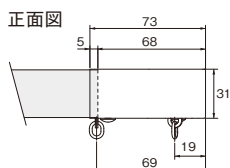

キャップストップM(ダブル)

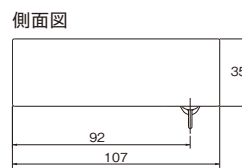
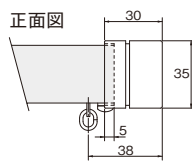

●キャップストップM納まり図

※キャップ一体型リターン金具Nを取付た場合の寸法です。

キャップストップM(シングル)

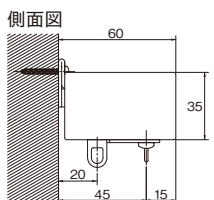

キャップストップM(ダブル)

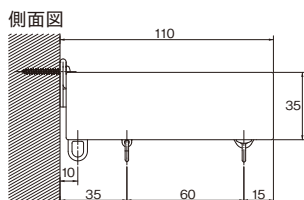

※キャップストップMを使用する場合、ネクステイレールはレガートスクエアレールより30mm短くカットしてください。

●メタルキャップストップR納まり図

メタルキャップストップR

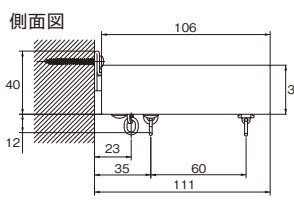

下面図

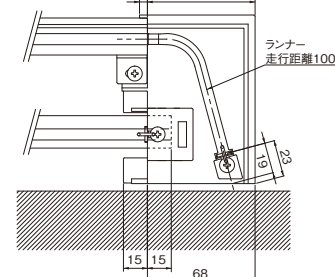

※メタルキャップストップRを使用する場合、レガートスクエアレールはネクステイレールより30mm短くカットしてください。
※メタルRキャップ部分のカーテン許容荷重は5kgです。

カバートップII

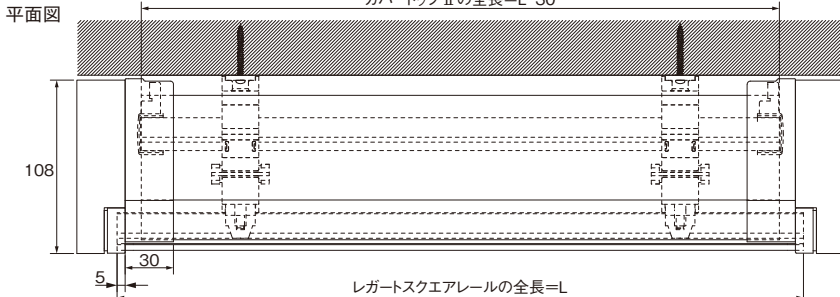

カバートップIIをジョイントで使用する場合のカット寸法=(L+2)-20mm

メタルRセット

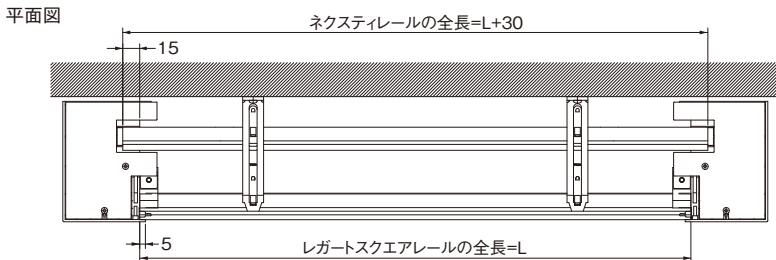

メタルRカバートップIIセット

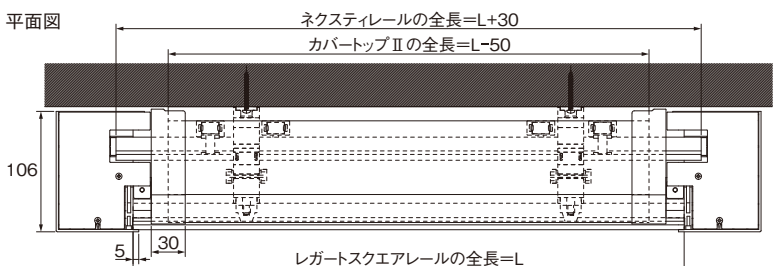

カバートップIIをジョイントで使用する場合のカット寸法=(L+2)-30mm

側面図

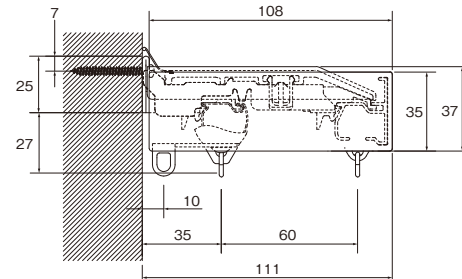

本体側面図

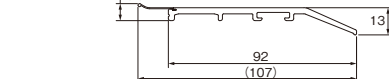

側面図

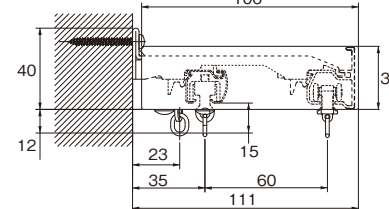

側面図

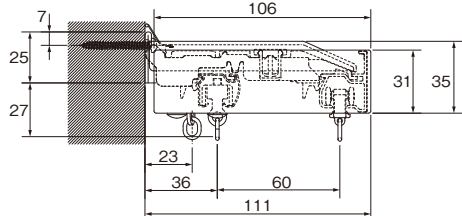

マルチブロックを使用する場合の取付寸法図は P.543のレガートプリモを参考にして頂くか、左記QRコードを読み取ってください。

- NEW モノ16
- NEW グレイス プライ16
- ノルティ25
- ウッティ レジオス25
- ウッティ28
- ラグレス33
- ローレット 木目25
- グレイス ノーヴァ19
- グレイス フィーノ19
- ヴィンクス22
- ヴィンクス シェルフ
- NEW ルプラン22
- クラスト19
- コーナーII
- コルティナ
- フィット アーキ
- レガート シリーズ特長
- レガート グラン
- NEW レガート スクエア
- NEW レガート プリモ
- NEW レガート

レガートプリモ NEW COLOR

※キャップストップAを除く

ふさかけ付

天井付
対応可能

窓サイズ3m以上
対応可能

レール **カット** レールカットにつきましては P.591 をご覧ください。

木目調の優しさを生かしたすっきりなラウンドフォルム



参考見積例 2.00m基準

単位:円(税別)

キャップ	カラー	シングル正面付	ダブル正面付	ダブル天井付	カバー付ダブル正面付
A B C	ホワイトグレイ	12,700	16,200	-	-
	アッシュグレイ				
	ナチュラルグレイ				
M	オーク	12,700	16,200	16,300	21,600
	ライトグレイ				
	マイルドグレイ				
メタルR	ビターグレイ	-	19,000	-	24,400
	ウォールナット				
	ダークマホガニー				

使用部品 シングル付：レガートプリモシングルセットと同じです。
 ダブル付：レガートプリモダブルセットと同じです。
 ※キャップストップA・B・Mは天然素材のため色が多少異なる場合があります。

カラーラインナップ

<div style="background-color: #f0f0f0; height: 15px; margin-bottom: 5px;"></div> ホワイトグレイ	<div style="background-color: #a0a0a0; height: 15px; margin-bottom: 5px;"></div> アッシュグレイ
<div style="background-color: #d2b48c; height: 15px; margin-bottom: 5px;"></div> ナチュラルグレイ	<div style="background-color: #8b4513; height: 15px; margin-bottom: 5px; border: 1px solid red; padding: 2px;"> NEW </div> オーク
<div style="background-color: #d2b48c; height: 15px; margin-bottom: 5px;"></div> ライトグレイ	<div style="background-color: #8b4513; height: 15px; margin-bottom: 5px;"></div> マイルドグレイ
<div style="background-color: #8b4513; height: 15px; margin-bottom: 5px;"></div> ビターグレイ	<div style="background-color: #8b4513; height: 15px; margin-bottom: 5px;"></div> ウォールナット
<div style="background-color: #4b3621; height: 15px; margin-bottom: 5px;"></div> ダークマホガニー	



カーテンレール/アッシュグレイン M キャップ



カーテンレール/ナチュラルグレイン A キャップ



カーテンレール/ダークマホガニー B キャップ

NEW
モノ16

NEW
グレイス
ブライト16

ノルティ25

ウツティ
レジオス25

ウツティ28

ラグレス33

ローレット
木目25

グレイス
ノーヴァ19

グレイス
フィーノ19

ヴィンクス22

ヴィンクス
シェルフ

NEW
ルブラン22

クラスト19

コルーナII

コルティナ

フィット
アーキ

レガート
シリーズ特長

レガート
グラン

NEW
レガート
スクエア

NEW
レガート
プリモ

NEW
レガート

レガートプリモ

ラインナップ

Aキャップ

ホワイトグレイン



アッシュグレイン



ナチュラルグレイン



オーク **NEW**



ライトグレイン



マイルドグレイン



ビターグレイン



ウォールナット



ダークマホガニー



Bキャップ

ホワイトグレイン



アッシュグレイン



ナチュラルグレイン

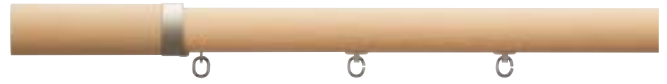

オーク **NEW**



ライトグレイン



マイルドグレイン



ビターグレイン



ウォールナット



ダークマホガニー



コーディネートアクセサリー



カーテンレールとフォレスタAがセットになったふさかけ付セットをご用意しています。



ホワイトグレイン



アッシュグレイン



ナチュラルグレイン



オーク **NEW**



ライトグレイン



マイルドグレイン



ビターグレイン



ウォールナット



ダークマホガニー

ふさかけフォレスタA (960円/コ)

[詳細](#) P.273



コットンホワイト

コットンベージュ

コットングレー

タッセルBC75 (6,300円/本)

[詳細](#) P.301

Mキャップ(シングル)

ホワイトグレイン



アッシュグレイン



ナチュラルグレイン



オーク



ライトグレイン



マイルドグレイン



ビターグレイン



ウォールナット



ダークマホガニー



Cキャップ

ホワイトグレイン



アッシュグレイン



ナチュラルグレイン



オーク



ライトグレイン



マイルドグレイン



ビターグレイン



ウォールナット



ダークマホガニー



※キャップA・B・Mは天然木を使用しているため、色が多少異なる場合があります。

ネクスティダブルセット/カバートップIIセット カラー対応表

レガートプリモ	ネクスティ	カバートップ
ホワイトグレイン	ホワイトグレイン	ホワイト
アッシュグレイン	アッシュグレイン	ライト
ナチュラルグレイン	ナチュラルグレイン	
オーク	オーク	ミディアム
ライトグレイン	ライトグレイン	
マイルドグレイン	マイルドグレイン	
ビターグレイン	ビターグレイン	ライト
ウォールナット	ウォールナット	ダーク
ダークマホガニー	ダークマホガニー	

レール断面図 (単位: mm)

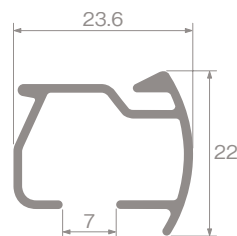

- NEW モノ16
- NEW グレイス プライト16
- ノルティ25
- ウッティ レジオス25
- ウッティ28
- ラグレス33
- ローレット 木目25
- グレイス ノーヴァ19
- グレイス フィーノ19
- ヴィンクス22
- ヴィンクス シェルフ
- NEW ルプラン22
- クラスト19
- コルーナII
- コルティナ
- フィット アーキ
- レガート シリーズ特長
- レガート グラン
- NEW レガート スクエア
- NEW レガート プリモ
- NEW レガート

レガートプリモ

ラインナップ

Mキャップ(ダブル)

ホワイトグレイン



アッシュグレイン



ナチュラルグレイン



オーク **NEW**



ライトグレイン



マイルドグレイン



ビターグレイン



ウォールナット



ダークマホガニー



メタルRキャップ(ダブルのみ)

ホワイトグレイン



アッシュグレイン



ナチュラルグレイン



オーク **NEW**



ライトグレイン



マイルドグレイン



ビターグレイン



ウォールナット



ダークマホガニー



※キャップMは天然木を使用しているため、色が多少異なる場合があります。

特長

省エネ 遮光 カバートップⅡ OPTION

窓サイズ3m以上
対応可能

光漏れを抑え、省エネ効果を高める

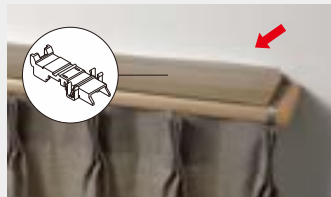

固定クリップで簡単に取付けできます。

カバートップカラー



ホワイト ライト ミディアム ダーク



※完全遮光の効果はありません

- カーテンレール上部にカバートップⅡを取付けることで、レール上部からの空気の流れを抑え、省エネ効果を高めます。すでに取付け済みのレガートスクエアダブルMセットに後付けできます。
- ブラケットに固定クリップを取付け、カバートップをレールの上に乗せるだけで、簡単に取付けできます。
- カバートップキャップの位置を調整し、両サイドからの細かな光漏れを抑えます。
- リターンカーテンと組み合わせることでサイドからの光漏れを抑え、より効果を発揮します。
- カバートップⅡジョイントを使って、3.00m以上も対応することができます。
- 省エネデータ [詳細](#) ▶ P.564



カバートップはジョイントして使用することができます。

省エネ **メタルRキャップ** (特許登録済)

「リターン」縫製をしなくても遮蔽性アップ・たたみ代軽減



ランナーが通過します



- カーテンの納まりを小さくすることができます

キャップ部にドレープカーテンのたたみ代を納めることができるので、開口部をより大きくとることができます。



たたみ代が軽減

- ・リターン縫製をしなくても遮蔽性や省エネ性を高めるキャップです。
- ・リターン金具、リターン縫製は不要です。
- ※カーテンの両端部を美しく納めるため、ピッチキープチェーン(75mm)を同梱しております。任意でお使いください。
- ※メタルRキャップ部分はマグネットランナー(片マグネットランナー)は通過しません。

意匠 **Mキャップ**

リターンを考慮したデザインのMキャップ



付属のリターン金具でサイドからの光漏れを抑えます。リターンカーテンも省エネ効果を高めます。

意匠 **Cキャップ**

片壁面などに最適なCキャップ

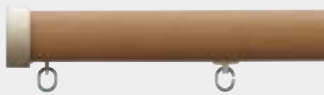

袖壁が小さい窓や片壁面でもぴったり施工でき、横からの光漏れを抑えます。

意匠 **リターンマグネット** OPTION

リターンカーテンにはさらにリターンマグネットで光漏れ抑制

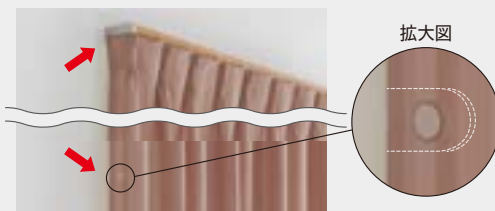

リターンマグネットを取付けることで、カーテンを壁面にピッタリ納めることができます。リターンカーテンの意匠性・遮蔽性が向上します。 [詳細](#) ▶ P.280 リターンマグネット

静音 **静音車式ランナー**

とっても静かなのはランナーが静音仕様だから

こんなに静かなのは・・・ランナーが違うからです。

気になるカーテンの開閉音が減少します。

静音車式ランナー



47dB
ネクスティランナー
(標準仕様)

65dB
一般の
カーテンレールランナー
(当社従来比)

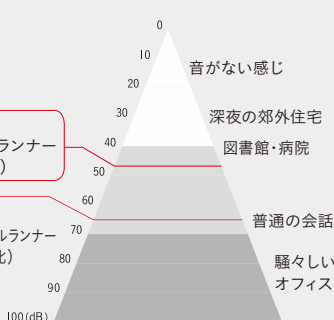

利便性 **サイドマグネットランナー** OPTION

ベランダやお庭に出やすくなる

レールの両サイドからカーテンを開閉できるマルチマグネット機能(オプション)。引き違いの窓、サッシでも人の出入りがスムーズにできます。※別途サイドマグネットランナーをお求めください。



出入りがラク!

NEW
モノ16

NEW
グレイス
プライト16

ノルティ25

ウッティ
レジオス25

ウッティ28

ラグレス33

ローレフト
木目25

グレイス
ノーヴァ19

グレイス
フィノ19

ヴィンクス22

ヴィンクス
シェルフ

NEW
ルブラン22

クラスト19

コーナーⅡ

コルティナ

フィット
アーキ

レガート
シリーズ特長

レガート
クラン

NEW
レガート
スクエア

NEW
レガート
プリモ

NEW
レガート

利便性 マルチブロック (特許登録済) OPTION

詳細はP.540をご覧ください。

カーテンとウインドウトリートメントを手軽にトータルコーディネート

マルチブロックなら、カーテンレールのブラケットにウインドウトリートメントのブラケットを取付けできるので、壁に開ける穴も最小でOK。窓まわりのコーディネートが広がります。

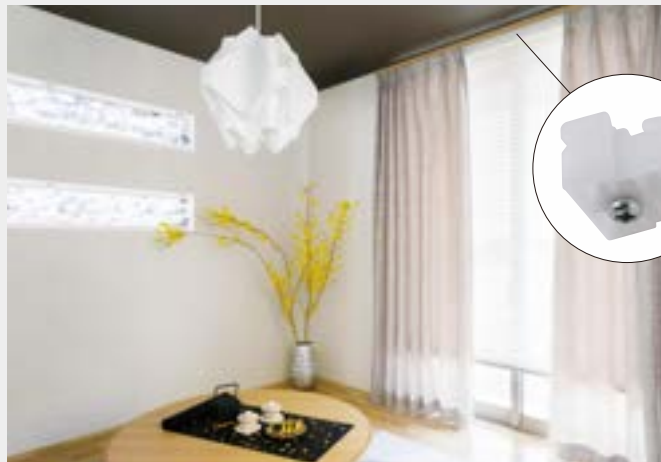

マルチブロック対応機種

ローマンシェード
ブリーツスクリーン
アルミブラインド

■マルチブロックの取付方法

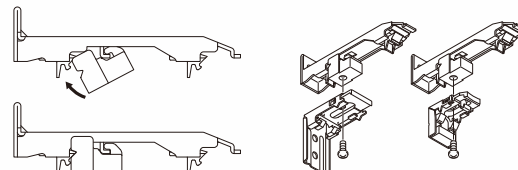

1. カーテンレールのレース側にマルチブロックを取付けます。

2. ウインドウトリートメントのブラケットを下から付属のネジで固定します。

利便性 中間ストップ OPTION

カーテンをお好みの位置で止めて、自由にスタイリング

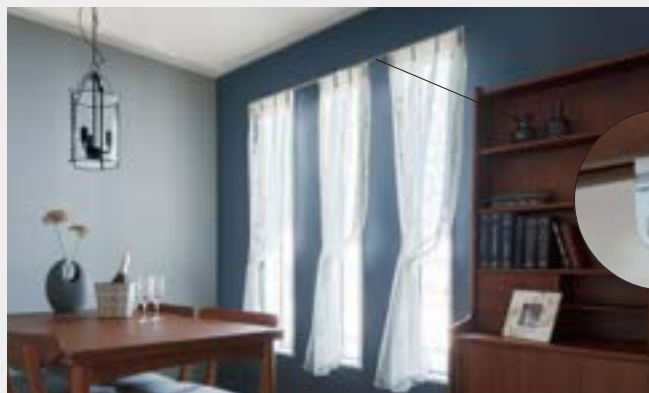

中間ストップを取付ければ、1本のレールでカーテンを好みの位置に固定できます。連窓もレール1本できれいな納まり。カーテンフックを掛けても、マグネットランナーを使ってカーテンを開閉させることもできます。後入れなので取付けも簡単。

■中間ストップの取付方法 ■マグネットランナーとの使用方法



カーテンレールの溝に入れ、90度まわってネジで固定します。

マグネットランナーを吸着させる場合、プレートを外してください。

利便性

カーテンストッパー (特許登録済) OPTION

たたみ代をまとめて明るいお部屋に



カーテンのたたみ代がコンパクトにまとまるカーテンストッパー (オプション)。生地や芯地の反発で閉まってしまうカーテンでも、いつもの操作でお好きな位置に止められます。
※別途カーテンストッパーをお求めください。

利便性

天井付ブラケット

窓を大きく見せることができます



小壁の小さい窓やハイサッシの場合、天井付ブラケットを使って天井にぴったり施工ができます。天井からカーテンを吊るすことで、天井を高くみせる効果があります。
※キャップストップAの場合取付けはできません。

意匠

木部が外れるB・Mキャップ

お部屋のコーナーにも設置が可能

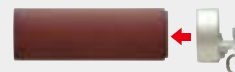

Bキャップ、Mキャップは先端の木部を外してブレンキャップとしても使えます。片壁面やエアコンの設置スペースにも取付けが可能です。
※取外しにはドライバーが必要です。

操作性 快適なカーテン操作

リング部分が自由に回転するので、カーテンのヒダがきれいに納まります。

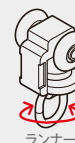

ランナー

価格



シングル ふさかけ付セット

レガートプリモ ふさかけ付 シングル正面付 Aセット・Bセット・Cセット・Mセット 箱詰数量/1セット 単位：円(税別)

サイズ	カラー	セットふさかけ	Aセット	Bセット	Cセット	Mセット	価格	セット内容
		フォレスタA	JANコード					
1.10m	ホワイトグレイ	ホワイトグレイ	834160	834641	835129	835600	10,820	<ul style="list-style-type: none"> レガートプリモレール 1.10m=1.13m1本 2.00m=2.03m1本 3.00m=3.03m1本 レガートプリモキャップ1組 ネクスティエキストラ シングルブラケット 1.10m=2コ 2.00m=3コ 3.00m=5コ
	アッシュグレイ	アッシュグレイ	834221	834702	835181	835662		
	ナチュラルグレイ	ナチュラルグレイ	834283	834764	835242	835723		
	オーク NEW	オーク NEW	895888	895918	895949	895970		
	ライトグレイ	ライトグレイ	834344	834825	835303	835785		
	マイルドグレイ	マイルドグレイ	834405	834887	835365	835846		
	ビターグレイ	ビターグレイ	834467	834948	835426	835907		
	ウォールナット	ウォールナット	834528	835006	835488	835969		
	ダークマホガニー	ダークマホガニー	834580	835068	835549	836027		
2.00m	ホワイトグレイ	ホワイトグレイ	834177	834658	835136	835617	14,620	<ul style="list-style-type: none"> ネクスティランナー 1.10m=10コ 2.00m=18コ 3.00m=28コ ネクスティマグネットランナー1組 キャップ一体型リターン金具N 2コ(Mセットのみ) 取付ネジ(ナベφ3.5×25) ふさかけ2コ
	アッシュグレイ	アッシュグレイ	834238	834719	835198	835679		
	ナチュラルグレイ	ナチュラルグレイ	834290	834771	835259	835730		
	オーク NEW	オーク NEW	895895	895925	895956	895987		
	ライトグレイ	ライトグレイ	834351	834832	835310	835792		
	マイルドグレイ	マイルドグレイ	834412	834894	835372	835853		
	ビターグレイ	ビターグレイ	834474	834955	835433	835914		
	ウォールナット	ウォールナット	834535	835013	835495	835976		
	ダークマホガニー	ダークマホガニー	834597	835075	835556	836034		
3.00m	ホワイトグレイ	ホワイトグレイ	834184	834665	835143	835624	19,220	
	アッシュグレイ	アッシュグレイ	834245	834726	835204	835686		
	ナチュラルグレイ	ナチュラルグレイ	834306	834788	835266	835747		
	オーク NEW	オーク NEW	895901	895932	895963	895994		
	ライトグレイ	ライトグレイ	834368	834849	835327	835808		
	マイルドグレイ	マイルドグレイ	834429	834900	835389	835860		
	ビターグレイ	ビターグレイ	834481	834962	835440	835921		
	ウォールナット	ウォールナット	834542	835020	835501	835983		
	ダークマホガニー	ダークマホガニー	834603	835082	835563	836041		

※Cキャップはパールベージュになります。



※Cキャップはパールベージュになります。

ダブル ふさかけ付セット

レガートプリモ ふさかけ付 ダブル正面付 Aセット・Bセット・Cセット・Mセット 箱詰数量/1セット 単位：円(税別)

サイズ	カラー	セットふさかけ	Aセット	Bセット	Cセット	Mセット	価格	セット内容
		フォレスタA	JANコード					
1.10m	ホワイトグレイ	ホワイトグレイ	834191	834672	835150	835631	13,420	<ul style="list-style-type: none"> レガートプリモレール 1.10m=1.13m1本 2.00m=2.03m1本 3.00m=3.03m1本 レガートプリモキャップ1組 ネクスティダブルブラケット 1.10m=2コ 2.00m=3コ 3.00m=5コ ネクスティランナー 1.10m=10コ 2.00m=36コ 3.00m=56コ ネクスティマグネットランナー2組 ネクスティレール 1.10m=1.10m 2.00m=2.00m 3.00m=3.00m ネクスティキャップストップ2コ キャップ一体型リターン金具N 2コ(Mセットのみ) 取付ネジ(ナベφ3.5×25) ふさかけ2コ
	アッシュグレイ	アッシュグレイ	834252	834733	835211	835693		
	ナチュラルグレイ	ナチュラルグレイ	834313	834795	835273	835754		
	オーク NEW	オーク NEW	896007	896038	896069	896090		
	ライトグレイ	ライトグレイ	834375	834856	835334	835815		
	マイルドグレイ	マイルドグレイ	834436	834917	835396	835877		
	ビターグレイ	ビターグレイ	834498	834979	835457	835938		
	ウォールナット	ウォールナット	834559	835037	835518	835990		
	ダークマホガニー	ダークマホガニー	834610	835099	835570	836058		
2.00m	ホワイトグレイ	ホワイトグレイ	834207	834689	835167	835648	18,120	
	アッシュグレイ	アッシュグレイ	834269	834740	835228	835709		
	ナチュラルグレイ	ナチュラルグレイ	834320	834801	835280	835761		
	オーク NEW	オーク NEW	896014	896045	896076	896106		
	ライトグレイ	ライトグレイ	834382	834863	835341	835822		
	マイルドグレイ	マイルドグレイ	834443	834924	835402	835884		
	ビターグレイ	ビターグレイ	834504	834986	835464	835945		
	ウォールナット	ウォールナット	834566	835044	835525	836003		
	ダークマホガニー	ダークマホガニー	834627	835105	835587	836065		
3.00m	ホワイトグレイ	ホワイトグレイ	834214	834696	835174	835655	24,320	
	アッシュグレイ	アッシュグレイ	834276	834757	835235	835716		
	ナチュラルグレイ	ナチュラルグレイ	834337	834818	835297	835778		
	オーク NEW	オーク NEW	896021	896052	896083	896113		
	ライトグレイ	ライトグレイ	834399	834870	835358	835839		
	マイルドグレイ	マイルドグレイ	834450	834931	835419	835891		
	ビターグレイ	ビターグレイ	834511	834993	835471	835952		
	ウォールナット	ウォールナット	834573	835051	835532	836010		
	ダークマホガニー	ダークマホガニー	834634	835112	835594	836072		

※Cキャップはパールベージュになります。

2.73m以上のカーテンレール類(ピクチャーレール含む)・別製作カーレールにつきましては、特別配送費がかかります。

NEW モノ16

NEW グレイス プライ16

ノルティ25

ウッティ レジオス25

ウッティ28

ラグレス33

ローレット 木目25

グレイス ノーヴァ19

グレイス フィーノ19

ヴィンクス22

ヴィンクス シェルフ

NEW ルプラン22

クラスト19

コルーナII

コルティナ

フィット アーキ

レガート シリーズ特長

レガート グラン

NEW レガート スクエア

NEW レガート プリモ

NEW レガート

価格 

ダブル ふさかけ付セット

レガートプリモ ふさかけ付 ダブル正面付 メタルRセット 箱詰数量/1セット 単位：円(税別)

サイズ	カラー	セットふさかけ	メタルRセット		セット内容
		フォレストA 	JANコード	価格	
2.00m	ホワイトグレイ	ホワイトグレイ	836089	20,920	<ul style="list-style-type: none"> ●レガートプリモレール 2.00m=1.97m1本 3.00m=2.97m1本 ●レガートプリモキャップストップR(左・右)1組 ●ネクスティダブルブラケット 2.00m=3コ 3.00m=5コ ●ネクスティランナー 2.00m=38コ 3.00m=60コ ●ネクスティマグネットランナー2組 ●ネクスティレール 2.00m=2.00m1本 3.00m=3.00m1本 ●ピッチキーブチェーン2本 ●カーテンストッパー2コ ●取付ネジ(ナベφ3.5×25) ●ふさかけ2コ
	アッシュグレイ	アッシュグレイ	836102		
	ナチュラルグレイ	ナチュラルグレイ	836126		
	オーク NEW	オーク NEW	896120		
	ライトグレイ	ライトグレイ	836140		
	マイルドグレイ	マイルドグレイ	836164		
	ビターグレイ	ビターグレイ	836188		
	ウォールナット	ウォールナット	836201		
ダークマホガニー	ダークマホガニー	836225			
3.00m	ホワイトグレイ	ホワイトグレイ	836096	27,120	
	アッシュグレイ	アッシュグレイ	836119		
	ナチュラルグレイ	ナチュラルグレイ	836133		
	オーク NEW	オーク NEW	896137		
	ライトグレイ	ライトグレイ	836157		
	マイルドグレイ	マイルドグレイ	836171		
	ビターグレイ	ビターグレイ	836195		
	ウォールナット	ウォールナット	836218		
ダークマホガニー	ダークマホガニー	836232			



レガートプリモ ふさかけ付 ダブル天井付 Mセット 箱詰数量/1セット 単位：円(税別)

サイズ	カラー	セットふさかけ	Mセット		セット内容
		フォレストA 	JANコード	価格	
2.00m	ホワイトグレイ	ホワイトグレイ	836249	18,220	<ul style="list-style-type: none"> ●レガートプリモレール 2.00m=2.03m1本 3.00m=3.03m1本 ●レガートプリモキャップ1組 ●ネクスティ天井付ダブルブラケット 2.00m=3コ 3.00m=5コ ●ネクスティランナー 2.00m=36コ 3.00m=56コ ●ネクスティマグネットランナー2組 ●ネクスティレール 2.00m=2.00m1本 3.00m=3.00m1本 ●ネクスティキャップストップ2コ ●キャップ一体型リターン金具N2コ ●取付ネジ(ナベφ3.5×25) ●ふさかけ2コ
	アッシュグレイ	アッシュグレイ	836263		
	ナチュラルグレイ	ナチュラルグレイ	836287		
	オーク NEW	オーク NEW	896144		
	ライトグレイ	ライトグレイ	836300		
	マイルドグレイ	マイルドグレイ	836324		
	ビターグレイ	ビターグレイ	836348		
	ウォールナット	ウォールナット	836362		
ダークマホガニー	ダークマホガニー	836386			
3.00m	ホワイトグレイ	ホワイトグレイ	836256	24,420	
	アッシュグレイ	アッシュグレイ	836270		
	ナチュラルグレイ	ナチュラルグレイ	836294		
	オーク NEW	オーク NEW	896151		
	ライトグレイ	ライトグレイ	836317		
	マイルドグレイ	マイルドグレイ	836331		
	ビターグレイ	ビターグレイ	836355		
	ウォールナット	ウォールナット	836379		
ダークマホガニー	ダークマホガニー	836393			



価格



ダブル ふさかけ付セット

レガートプリモ ふさかけ付 カバートップII ダブル正面付 Mセット

箱詰数量/1セット 単位：円(税別)

サイズ	カラー	セットふさかけ	Mセット		セット内容
		フォレストA	JANコード	価格	
2.00m	ホワイトグレイ	ホワイトグレイ	836409	23,520	<ul style="list-style-type: none"> レガートプリモレール 2.00m=2.03m1本 3.00m=3.03m1本 レガートプリモキャップストップM(左・右)1組 ネクスティダブルブラケット 2.00m=3コ 3.00m=5コ ネクスティランナー 2.00m=36コ 3.00m=56コ ネクスティマグネットランナー2組 ネクスティレール 2.00m=2.00m1本 3.00m=3.00m1本 ネクスティキャップストップ2コ キャップ一体型リターン金具N2コ カバートップII 2.00m=1.98m 3.00m=3.01m1枚 カバートップキャップII1組 カバートップ固定クリップII 2.00m=3コ 3.00m=5コ 取付ネジ(ナベφ3.5×25) ふさかけ2コ
	アッシュグレイ	アッシュグレイ	836423		
	ナチュラルグレイ	ナチュラルグレイ	836447		
	オーク NEW	オーク NEW	896168		
	ライトグレイ	ライトグレイ	836461		
	マイルドグレイ	マイルドグレイ	836485		
	ビターグレイ	ビターグレイ	836508		
	ウォールナット	ウォールナット	836522		
ダークマホガニー	ダークマホガニー	836546			
3.00m	ホワイトグレイ	ホワイトグレイ	836416	32,120	
	アッシュグレイ	アッシュグレイ	836430		
	ナチュラルグレイ	ナチュラルグレイ	836454		
	オーク NEW	オーク NEW	896175		
	ライトグレイ	ライトグレイ	836478		
	マイルドグレイ	マイルドグレイ	836492		
	ビターグレイ	ビターグレイ	836515		
	ウォールナット	ウォールナット	836539		
ダークマホガニー	ダークマホガニー	836553			

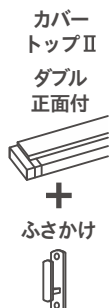

レガートプリモ ふさかけ付 カバートップII ダブル正面付 メタルRセット

箱詰数量/1セット 単位：円(税別)

サイズ	カラー	セットふさかけ	メタルRセット		セット内容
		フォレストA	JANコード	価格	
2.00m	ホワイトグレイ	ホワイトグレイ	836560	26,320	<ul style="list-style-type: none"> レガートプリモレール 2.00m=1.97m1本 3.00m=2.97m1本 レガートプリモキャップストップR(左・右)1組 ネクスティダブルブラケット 2.00m=3コ 3.00m=5コ ネクスティランナー 2.00m=38コ 3.00m=60コ ネクスティマグネットランナー2組 ネクスティレール 2.00m=2.00m1本 3.00m=3.00m1本 ピッチキーチェーン2本 カーテンストッパー2コ カバートップII 2.00m=1.98m 3.00m=3.01m1枚 カバートップキャップII(左・右)1組 カバートップ固定クリップII 2.00m=3コ 3.00m=5コ 取付ネジ(ナベφ3.5×25) ふさかけ2コ
	アッシュグレイ	アッシュグレイ	836584		
	ナチュラルグレイ	ナチュラルグレイ	836607		
	オーク NEW	オーク NEW	896182		
	ライトグレイ	ライトグレイ	836621		
	マイルドグレイ	マイルドグレイ	836645		
	ビターグレイ	ビターグレイ	836669		
	ウォールナット	ウォールナット	836683		
ダークマホガニー	ダークマホガニー	836706			
3.00m	ホワイトグレイ	ホワイトグレイ	836577	34,920	
	アッシュグレイ	アッシュグレイ	836591		
	ナチュラルグレイ	ナチュラルグレイ	836614		
	オーク NEW	オーク NEW	896199		
	ライトグレイ	ライトグレイ	836638		
	マイルドグレイ	マイルドグレイ	836652		
	ビターグレイ	ビターグレイ	836676		
	ウォールナット	ウォールナット	836690		
ダークマホガニー	ダークマホガニー	836713			

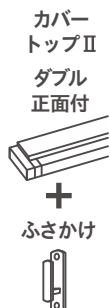

ネクスティダブルセット/カバートップIIセット カラー対応表

レガートプリモ	ネクスティ	カバートップ
ホワイトグレイ	ホワイトグレイ	ホワイト
アッシュグレイ	アッシュグレイ	ライト
ナチュラルグレイ	ナチュラルグレイ	
オーク	オーク	ミディアム
ライトグレイ	ライトグレイ	
マイルドグレイ	マイルドグレイ	ライト
ビターグレイ	ビターグレイ	
ウォールナット	ウォールナット	ダーク
ダークマホガニー	ダークマホガニー	

2.73m以上のカーテンレール類(ピクチャーレール含む)・別製作カーレールにつきましては、特別配送費がかかります。

- NEW モノ16
- NEW グレイス プライ16
- ノルティ25
- ウッティ レジオス25
- ウッティ28
- ラグレス33
- ローレット 木目25
- グレイス ノーヴァ19
- グレイス フィーノ19
- ヴィンクス22
- ヴィンクス シェルフ
- NEW ルプラン22
- クラスト19
- コルーナII
- コルティナ
- フィット アーキ
- レガート シリーズ特長
- レガート グラン
- NEW レガート スクエア
- NEW レガート プリモ
- NEW レガート

価格

シングルセット							
レガートプリモ シングル正面付 Aセット・Bセット・Cセット・Mセット							
箱詰数量/1セット 単位：円(税別)							
サイズ	カラー	Aセット	Bセット	Cセット	Mセット	価格	セット内容
		JANコード					
1.10m	ホワイトグレイン	773100	773209	773308	773445	8,900	<ul style="list-style-type: none"> レガートプリモレール 1.10m=1.13m1本 2.00m=2.03m1本 3.00m=3.03m1本 レガートプリモキャップ1組 ネクスティエキストラシングルブラケット 1.10m=2コ 2.00m=3コ 3.00m=5コ ネクスティランナー 1.10m=10コ 2.00m=18コ 3.00m=28コ ネクスティマグネットランナー1組 キャップ一体型リターン金具N2コ(Mセットのみ) 取付ネジ(ナベφ3.5×25)
	アッシュグレイン	802008	802039	802060	802091		
	ナチュラルグレイン	773124	773223	773322	773469		
	オーク NEW	895598	895628	895659	895680		
	ライトグレイン	773148	773247	773346	773483		
	マイルドグレイン	802367	802398	802428	802459		
	ビターグレイン	815305	815336	815367	815398		
	ウォールナット	773162	773261	773360	773506		
ダークマホガニー	773186	773285	773384	773520			
2.00m	ホワイトグレイン	667294	667454	667614	755151	12,700	<ul style="list-style-type: none"> ネクスティランナー 1.10m=10コ 2.00m=18コ 3.00m=28コ ネクスティマグネットランナー1組 キャップ一体型リターン金具N2コ(Mセットのみ) 取付ネジ(ナベφ3.5×25)
	アッシュグレイン	802015	802046	802077	802107		
	ナチュラルグレイン	667331	667492	667652	755175		
	オーク NEW	895604	895635	895666	895697		
	ライトグレイン	755038	755076	755113	755199		
	マイルドグレイン	802374	802404	802435	802466		
	ビターグレイン	815312	815343	815374	815404		
	ウォールナット	667379	667539	667690	755212		
ダークマホガニー	667416	667577	667737	755236			
3.00m	ホワイトグレイン	667300	667461	667621	755168	17,300	<ul style="list-style-type: none"> ネクスティランナー 1.10m=10コ 2.00m=18コ 3.00m=28コ ネクスティマグネットランナー1組 キャップ一体型リターン金具N2コ(Mセットのみ) 取付ネジ(ナベφ3.5×25)
	アッシュグレイン	802022	802053	802084	802114		
	ナチュラルグレイン	667348	667508	667669	755182		
	オーク NEW	895611	895642	895673	895703		
	ライトグレイン	755045	755083	755120	755205		
	マイルドグレイン	802381	802411	802442	802473		
	ビターグレイン	815329	815350	815381	815411		
	ウォールナット	667386	667546	667706	755229		
ダークマホガニー	667423	667584	667744	755243			

※Cキャップはパールベージュになります。

ダブルセット							
レガートプリモ ダブル正面付 Aセット・Bセット・Cセット・Mセット							
箱詰数量/1セット 単位：円(税別)							
サイズ	カラー	Aセット	Bセット	Cセット	Mセット	価格	セット内容
		JANコード					
1.10m	ホワイトグレイン	773117	773216	773315	773452	11,500	<ul style="list-style-type: none"> レガートプリモレール 1.10m=1.13m1本 2.00m=2.03m1本 3.00m=3.03m1本 レガートプリモキャップ1組 ネクスティダブルブラケット 1.10m=2コ 2.00m=3コ 3.00m=5コ ネクスティランナー 1.10m=20コ 2.00m=36コ 3.00m=56コ ネクスティマグネットランナー2組 ネクスティレール 1.10m=1.10m1本 2.00m=2.00m1本 3.00m=3.00m1本 ネクスティキャップストップ2コ キャップ一体型リターン金具N2コ(Mセットのみ) 取付ネジ(ナベφ3.5×25)
	アッシュグレイン	802121	802152	802183	802213		
	ナチュラルグレイン	773131	773230	773339	773476		
	オーク NEW	895710	895741	895772	895802		
	ライトグレイン	773155	773254	773353	773490		
	マイルドグレイン	802480	802510	802541	802572		
	ビターグレイン	815428	815459	815480	815510		
	ウォールナット	773179	773278	773377	773513		
ダークマホガニー	773193	773292	773391	773537			
2.00m	ホワイトグレイン	667317	667478	667638	667850	16,200	<ul style="list-style-type: none"> ネクスティランナー 1.10m=20コ 2.00m=36コ 3.00m=56コ ネクスティマグネットランナー2組 ネクスティレール 1.10m=1.10m1本 2.00m=2.00m1本 3.00m=3.00m1本 ネクスティキャップストップ2コ キャップ一体型リターン金具N2コ(Mセットのみ) 取付ネジ(ナベφ3.5×25)
	アッシュグレイン	802138	802169	802190	802220		
	ナチュラルグレイン	667355	667515	667676	667874		
	オーク NEW	895727	895758	895789	891699		
	ライトグレイン	755052	755090	755137	755250		
	マイルドグレイン	802497	802527	802558	802589		
	ビターグレイン	815435	815466	815497	814766		
	ウォールナット	667393	667553	667713	667898		
ダークマホガニー	667430	667591	667751	667911			
3.00m	ホワイトグレイン	667324	667485	667645	667867	22,400	<ul style="list-style-type: none"> ネクスティランナー 1.10m=20コ 2.00m=36コ 3.00m=56コ ネクスティマグネットランナー2組 ネクスティレール 1.10m=1.10m1本 2.00m=2.00m1本 3.00m=3.00m1本 ネクスティキャップストップ2コ キャップ一体型リターン金具N2コ(Mセットのみ) 取付ネジ(ナベφ3.5×25)
	アッシュグレイン	802145	802176	802206	802237		
	ナチュラルグレイン	667362	667522	667683	667881		
	オーク NEW	895734	895765	895796	895819		
	ライトグレイン	755069	755106	755144	755267		
	マイルドグレイン	802503	802534	802565	802596		
	ビターグレイン	815442	815473	815503	815527		
	ウォールナット	667409	667560	667720	667904		
ダークマホガニー	667447	667607	667768	667928			

※Cキャップはパールベージュになります。

2.73m以上のカーテンレール類(ピクチャーレール含む)・別製作カーブレールにつきましては、特別配送費がかかります。

価格

ダブルセット					
レガートプリモ ダブル正面付 メタルRセット					
ダブル 正面付	サイズ	カラー	メタルRセット		セット内容
			JANコード	価格	
			2.00m	ホワイトグレイ 781884 アッシュグレイ 802282 ナチュラルグレイ 781907 オーク NEW 891705 ライトグレイ 781921 マイルドグレイ 802640 ビターグレイ 814773 ウォールナット 781945 ダークマホガニー 781969	
3.00m	ホワイトグレイ 781891 アッシュグレイ 802299 ナチュラルグレイ 781914 オーク NEW 891712 ライトグレイ 781938 マイルドグレイ 802657 ビターグレイ 814780 ウォールナット 781952 ダークマホガニー 781976	25,200	<ul style="list-style-type: none"> レガートプリモレール 2.00m=2.03m1本 3.00m=3.03m1本 レガートプリモキャップ1組 ネクスティ天井付ダブルブラケット 2.00m=3コ 3.00m=5コ ネクスティランナー 2.00m=36コ 3.00m=56コ ネクスティマグネットランナー2組 ネクスティレール 2.00m=2.00m1本 3.00m=3.00m1本 ネクスティキャップストップ2コ キャップ一体型リターン金具N2コ 取付ネジ(ナベφ3.5×25) 		

レガートプリモ ダブル天井付 Mセット					
ダブル 天井付	サイズ	カラー	Mセット		セット内容
			JANコード	価格	
			2.00m	ホワイトグレイ 667973 アッシュグレイ 802244 ナチュラルグレイ 667997 オーク NEW 895826 ライトグレイ 755274 マイルドグレイ 802602 ビターグレイ 815534 ウォールナット 668017 ダークマホガニー 668031	
3.00m	ホワイトグレイ 667980 アッシュグレイ 802251 ナチュラルグレイ 668000 オーク NEW 895833 ライトグレイ 755281 マイルドグレイ 802619 ビターグレイ 815541 ウォールナット 668024 ダークマホガニー 668048	22,500	<ul style="list-style-type: none"> レガートプリモレール 2.00m=2.03m1本 3.00m=3.03m1本 レガートプリモキャップ1組 ネクスティ天井付ダブルブラケット 2.00m=3コ 3.00m=5コ ネクスティランナー 2.00m=36コ 3.00m=56コ ネクスティマグネットランナー2組 ネクスティレール 2.00m=2.00m1本 3.00m=3.00m1本 ネクスティキャップストップ2コ キャップ一体型リターン金具N2コ 取付ネジ(ナベφ3.5×25) 		

NEW
モノ16

NEW
グレイス
ブライト16

ノルティ25

ウッティ
レジオス25

ウッティ28

ラグレス33

ローレット
木目25

グレイス
ノーヴァ19

グレイス
フィノ19

ヴィンクス22

ヴィンクス
シェルフ

NEW
ルブラン22

クラスト19

コルーナII

コルティナ

フィット
アーキ

レガート
シリーズ特長

レガート
グラン

NEW
レガート
スクエア

NEW
レガート
プリモ

NEW
レガート

価格





ダブルセット					
レガートプリモ カバートップII ダブル正面付 Mセット 箱詰数量/1セット 単位：円(税別)					
	サイズ	カラー	Mセット		セット内容
			JANコード	価格	
カバートップII ダブル 正面付	2.00m	ホワイトグレイ	808345	21,600	<ul style="list-style-type: none"> レガートプリモレール 2.00m=2.03m1本 3.00m=3.03m1本 レガートプリモキャップストップM(左・右)1組 ネクスティダブルブラケット 2.00m=3コ 3.00m=5コ ネクスティランナー 2.00m=36コ 3.00m=56コ ネクスティマグネットランナー2組 ネクスティレール 2.00m=2.00m1本 3.00m=3.00m1本 ネクスティキャップストップ2コ キャップ一体型リターン金具N2コ
		アッシュグレイ	802268		
		ナチュラルグレイ	808369		
		オーク NEW	895840		
		ライトグレイ	813561		
		マイルドグレイ	802626		
		ビターグレイ	815558		
		ウォールナット	808383		
	ダークマホガニー	808406			
	3.00m	ホワイトグレイ	808352	30,200	
		アッシュグレイ	802275		
		ナチュラルグレイ	808376		
		オーク NEW	895857		
		ライトグレイ	813578		
マイルドグレイ		802633			
ビターグレイ	815565				
ウォールナット	808390				
ダークマホガニー	808413				

レガートプリモ カバートップII ダブル正面付 メタルRセット 箱詰数量/1セット 単位：円(税別)					
	サイズ	カラー	メタルRセット		セット内容
			JANコード	価格	
カバートップII ダブル 正面付	2.00m	ホワイトグレイ	808468	24,400	<ul style="list-style-type: none"> レガートプリモレール 2.00m=1.97m1本 3.00m=2.97m1本 レガートプリモキャップストップR(左・右)1組 ネクスティダブルブラケット 2.00m=3コ 3.00m=5コ ネクスティランナー 2.00m=38コ 3.00m=60コ ネクスティマグネットランナー2組 ネクスティレール 2.00m=2.00m1本 3.00m=3.00m1本 ピッチキーチェーン2本
		アッシュグレイ	802305		
		ナチュラルグレイ	808482		
		オーク NEW	895864		
		ライトグレイ	813585		
		マイルドグレイ	802664		
		ビターグレイ	815572		
		ウォールナット	808505		
	ダークマホガニー	808529			
	3.00m	ホワイトグレイ	808475	33,000	
		アッシュグレイ	802312		
		ナチュラルグレイ	808499		
		オーク NEW	895871		
		ライトグレイ	813592		
マイルドグレイ		802671			
ビターグレイ	815589				
ウォールナット	808512				
ダークマホガニー	808536				



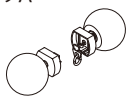
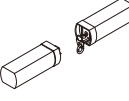
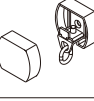
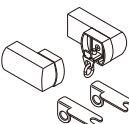
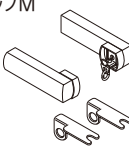

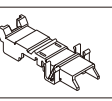
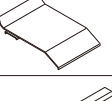



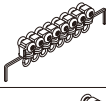
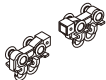

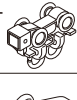
ネクスティダブルセット/カバートップIIセット カラー対応表

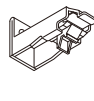
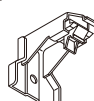
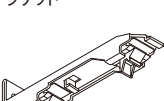
レガートプリモ	ネクスティ	カバートップ
ホワイトグレイ	ホワイトグレイ	ホワイト
アッシュグレイ	アッシュグレイ	ライト
ナチュラルグレイ	ナチュラルグレイ	
オーク	オーク	
ライトグレイ	ライトグレイ	ミディアム
マイルドグレイ	マイルドグレイ	
ビターグレイ	ビターグレイ	ライト
ウォールナット	ウォールナット	ダーク
ダークマホガニー	ダークマホガニー	

価格

レガートプリモ 部品		単位：円(税別)			
商品名	カラー	JANコード	単価	箱詰数量	箱詰価格
キャップストップA (左右1組) 	ホワイトグレイ	665665	3,100	1組	3,100
	アッシュグレイ	799179			
	ナチュラルグレイ	665672			
	オーク NEW	892146			
	ライトグレイ	754987			
	マイルドグレイ	799209			
	ビターグレイ	814513			
	ウォールナット	665689			
ダークマホガニー	665696				
キャップストップB (左右1組) 	ホワイトグレイ	665702	3,100	1組	3,100
	アッシュグレイ	799186			
	ナチュラルグレイ	665719			
	オーク NEW	892153			
	ライトグレイ	754994			
	マイルドグレイ	799216			
	ビターグレイ	814520			
	ウォールナット	665726			
ダークマホガニー	665733				
キャップストップC (左右1組) 	パールベージュ	665740	3,100	1組	3,100
キャップストップM (シングル) (左右1組) 	ホワイトグレイ	754932	3,100	1組	3,100
	アッシュグレイ	799193			
	ナチュラルグレイ	754949			
	オーク NEW	892160			
	ライトグレイ	754956			
	マイルドグレイ	799223			
	ビターグレイ	814537			
	ウォールナット	754963			
ダークマホガニー	754970				
キャップストップM (ダブル) (左右1組) 	ホワイトグレイ	665764	3,100	1組	3,100
	アッシュグレイ	803241			
	ナチュラルグレイ	665771			
	オーク NEW	891682			
	ライトグレイ	755007			
	マイルドグレイ	803258			
	ビターグレイ	814759			
	ウォールナット	665788			
ダークマホガニー	665795				
メタルキャップストップR (左右1組) 	パールベージュ	781877	6,000	1組	6,000
※ピッチキーチェーン2本、カーテンストッパー 2コ(ネクステイル用)が同梱されています。					
カバートップ キャップII 	ホワイト	807300	550	1組 (2コ入)	550
	ライト	807317			
	ミディアム	820682			
	ダーク	807324			
※ネクスティ、レガートグラ、レガートスクエアと共通です。レガートプリモRセットにご使用の場合、付属のウイングを外してご使用ください。					
カバートップ 固定クリップII 	—	820699	220	1コ	220
カバートップII ジョイント 	ホワイト	844404	390	1コ	390
	ライト	844411			
	ミディアム	844428			
	ダーク	844435			
ジョイント ※レガートスクエアと 共通部品です。 	—	666938	800	1コ	800

ネクスティ 部品(レガートプリモ共通)		単位：円(税別)			
商品名	カラー	JANコード	単価	箱詰数量	箱詰価格
ネクスティランナー (8コ連結40本入) 静音タイプ 	—	665658	55	320コ	17,600
マグネットランナー 	—	501840	530	10組	5,300

ネクスティ 部品(レガートプリモ共通)		単位：円(税別)			
商品名	カラー	JANコード	単価	箱詰数量	箱詰価格
片マグネットランナー 	—	501864	400	10コ	4,000
サイド マグネットランナー (マルチマグネット用) ※マルチマグネット機能 の際にご使用ください。 	—	758640	350	10コ	3,500
エキストラシングルブラケット (1コ入) 	プレーンホワイト	673233	380	1コ	380
	アッシュグレイ	800899			
	ナチュラルグレイ	673240			
	オーク NEW	899299			
	ライトグレイ	673257			
	マイルドグレイ	673271			
	ビターグレイ	805870			
	ウォールナット	673288			
ダークマホガニー	673295				
LTエキストラ シングルブラケット (1コ入) 	プレーンホワイト	806259	380	1コ	380
	アッシュグレイ	806266			
	ナチュラルグレイ	806273			
	オーク NEW	899435			
	ライトグレイ	806280			
	マイルドグレイ	806297			
	ビターグレイ	805894			
	ウォールナット	806303			
ダークマホガニー	806310				
ダブルブラケット (1コ入) 	プレーンホワイト	631455	460	1コ	460
	アッシュグレイ	800882			
	ナチュラルグレイ	588810			
	オーク NEW	899282			
	ライトグレイ	631462			
	マイルドグレイ	631479			
	ビターグレイ	805863			
	ウォールナット	562988			
ダークマホガニー	563008				
LTダブルブラケット (1コ入) 	プレーンホワイト	787770	460	1コ	460
	アッシュグレイ	800912			
	ナチュラルグレイ	787787			
	オーク NEW	899275			
	ライトグレイ	787794			
	マイルドグレイ	787817			
	ビターグレイ	805900			
	ウォールナット	787824			
ダークマホガニー	787831				
NTダブルブラケット (1コ入) 	プレーンホワイト	806402	530	1コ	530
	アッシュグレイ	806419			
	ナチュラルグレイ	806426			
	オーク NEW	899398			
	ライトグレイ	806433			
	マイルドグレイ	806525			
	ビターグレイ	805917			
	ウォールナット	806532			
ダークマホガニー	806549				
天井付ダブルブラケット (1コ入) 	プレーンホワイト	631516	510	1コ	510
	アッシュグレイ	800936			
	ナチュラルグレイ	589022			
	オーク NEW	899381			
	ライトグレイ	631523			
	マイルドグレイ	631530			
	ビターグレイ	805931			
	ウォールナット	589039			
ダークマホガニー	589046				
※キャップストップAにはご使用いただけません。					
中間ストップ 使い方はP.196を ご覧ください。 	—	806587	220	20コ	4,400
カーテンストッパー 使い方はP.196を ご覧ください。 	—	529158	600	20コ	12,000
キャップ—体型 リターン金具N(1コ入) 使い方はP.545を ご覧ください。 	共通	786933	110	1コ	110
マルチブロック(1コ入) 使い方はP.196を ご覧ください。 	—	806617	280	1コ	280

※レガートプリモホワイトグレイにはネクスティプレーンホワイト部品をご使用ください。

NEW
モノ16

NEW
グレイス
プライト16

ノルティ25

ウッティ
レジオス25

ウッティ28

ラグレス33

ローレット
木目25

グレイス
ノーヴァ19

グレイス
フィノ19

ヴィンクス22

ヴィンクス
シェルフ

NEW
ルブラン22

クラスト19

コーナナII

コルティナ

フィット
アーキ

レガート
シリーズ特長

レガート
グラ

NEW
レガート
スクエア

NEW
レガート
プリモ

NEW
レガート

レガートプリモ

窓サイズ3m以上

対応可能

価格

※レール長さ4.04m以上はジョイント仕様になります

レール

カット

レールカットにつきましてはP.591をご覧ください。

レガートプリモ レール

位：円(税別)

商品名 (サイズ)	レール							
	1.13m		2.03m		3.03m		4.03m	
カラー	JANコード	価格	JANコード	価格	JANコード	価格	JANコード	価格
ホワイトグレイ	773704		668338		668345		773711	
アッシュグレイ	801964		801971		801988		801995	
ナチュラルグレイ	773728		668352		668369		773735	
オーク NEW	891637		891644		891651		891675	
ライトグレイ	773742	3,900	755014	6,900	755021	10,200	773759	13,600
マイルドグレイ	802329		802336		802343		802350	
ビターグレイ	814711		814728		814735		814742	
ウォールナット	773766		668376		668383		773773	
ダークマホガニー	773780		668390		668406		773797	

レガートプリモ カバートップII

単位：円(税別)

商品名 (サイズ)	カバートップII				別製作レール※1
	2.00m用		3.00m用		
カラー	JANコード	価格	JANコード	価格	価格
ホワイト	807126		807188		
ライト	807133		807195		
ミディアム	820644	5,390	820668	7,810	3,520
ダーク	807140		807201		

セット内容/カバートップII 2.00m用=1.98m1枚、3.00m用=3.01m1枚、カバートップキャップII 1組、カバートップ固定クリップII 2.00m用=3コ、3.00m用=5コ

※1 別製作レールの長さ限界は3.01mとなります。

※別製作レールの発注寸法およびカット寸法は、レガートプリモレールを基準寸法として、カバートップIIを30mm短く、メタルRセットの場合50mm短く発注もしくはカットしてください。

※ジョイントする場合はカバートップIIジョイントを別途手配してください。

製品と仕上げ

部品名	素材	仕上げ
レール	アルミニウム合金押出型材 オレフィン系樹脂皮膜フィルムラッピング	ホワイトグレイ/アッシュグレイ/ナチュラルグレイ/オーク/ライトグレイ/マイルドグレイ/ビターグレイ/ ウォールナット/ダークマホガニー
キャップ A・B・M	ABS樹脂、天然木	
キャップ C	ABS樹脂	
メタルキャップ R	ABS樹脂、スチール	パールベージュ
ブラケット	本体 ツメ プレート	スチール アセタール樹脂 硬質ポリエチレン
ランナー	ホイール ダエンリング	ポリエステルエラストマー ステンレス
カバートップII	本体 キャップ ジョイント クリップ	ポリスチレン樹脂 硬質ポリエチレン 硬質ポリエチレン アセタール樹脂
		ホワイト/ライト/ミディアム/ダーク

取付寸法図 (単位：mm) ※ドレープ・レース側ともに A フック仕様となります。

● 正面付

エキストラシングルブラケット付 (ブラケット幅=18mm)

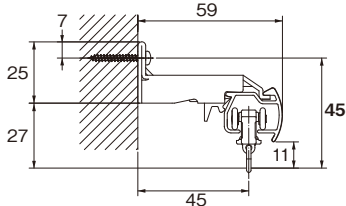

LTエキストラシングルブラケット仕様 (ブラケット幅=35mm)

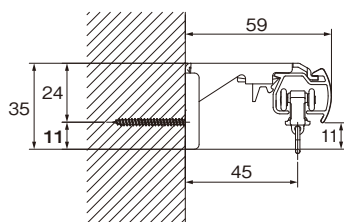

ダブルブラケット付 (ブラケット幅=18mm)

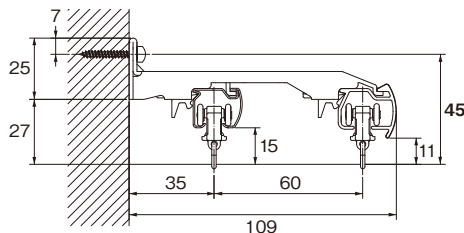

LTダブルブラケット付 (ブラケット幅=35mm)

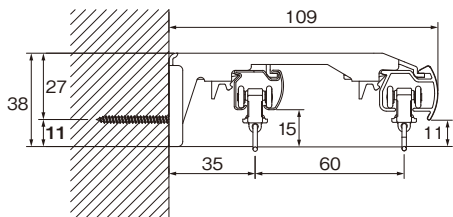

NTダブルブラケット付 (ブラケット幅=44mm)

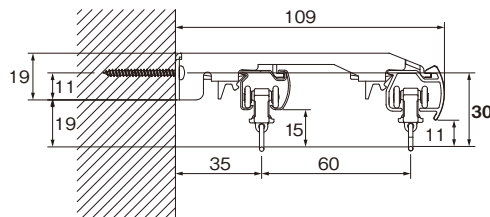

● 天井付

天井付ダブルブラケット付 (ブラケット幅=19mm)

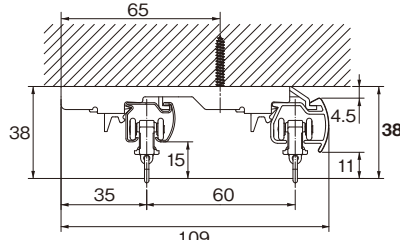

※キャップストップAは使用できません。

セット内レール長さ ()内はメタルRセットの場合

セットサイズ	レガートプリモレール	ネクステイレール	カバートップII
1.10m	1.13m	1.10m	-
2.00m	2.03m(1.97m)	2.00m	1.98m
3.00m	3.03m(2.97m)	3.00m	3.01m

※メタルRセットの場合、レガートプリモレールはネクステイレールよりも30mm短く、カバートップはレガートプリモレールよりも50mm短くカットしてください。

レールの寸法関係図 (メタルRキャップの場合)

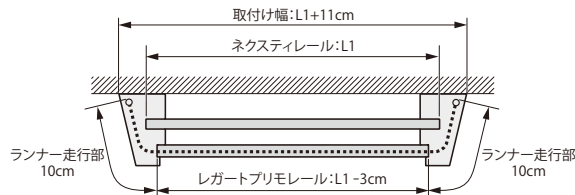

ブラケット取付間隔とカーテン許容荷重

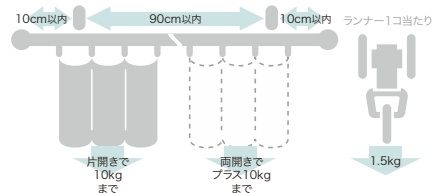

※メタルRキャップ部分の許容荷重は5kgです。

キャップ寸法図／取付寸法図 (単位: mm)

●キャップ

キャップストップA

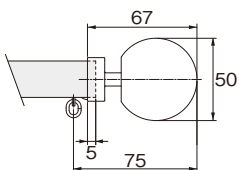

キャップストップB

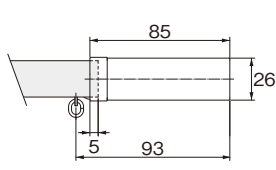

キャップストップC

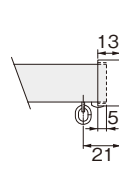

キャップストップM(シングル)

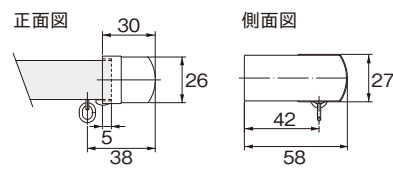

キャップストップM(ダブル)

正面図

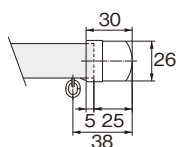

側面図

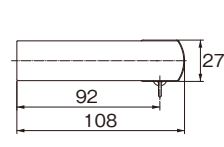

メタルキャップストップ R

正面図

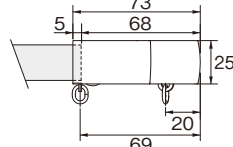

●メタルキャップストップR納まり図

側面図

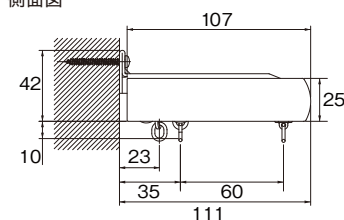

下面図

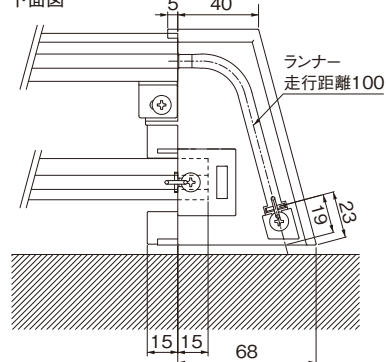

※メタルキャップストップRを使用する場合、ネクステイレールはレガートプリモレールより30mm長くカットしてください。
※メタルキャップストップR部分のカーテン許容荷重は5kgです。

●キャップストップM納まり図

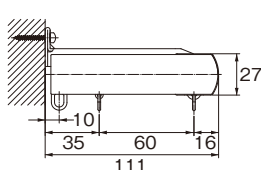

※キャップストップM(ダブル)を使用する場合、ネクステイレールはレガートプリモレールより30mm短くカットしてください。

カバートップIIセット平面図

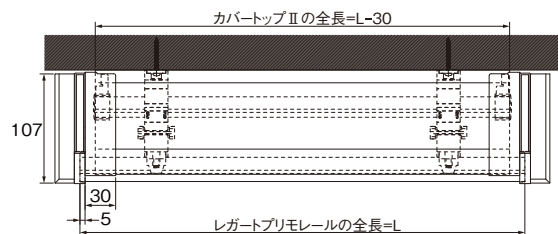

カバートップIIをジョイントで使用する場合のカット寸法=(L÷2)-20mm

カバートップIIセット側面図

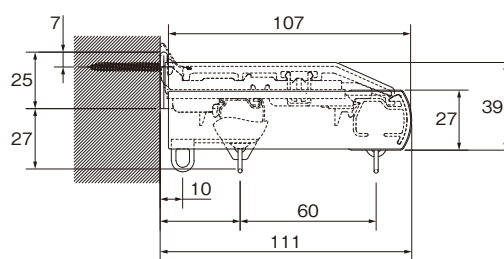

メタルRセット平面図

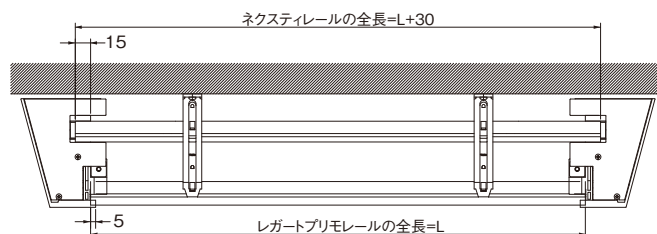

メタルRセット側面図

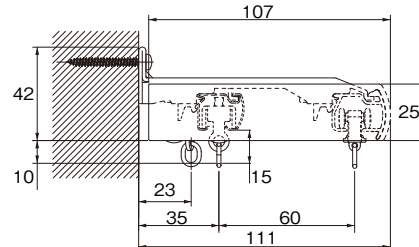

メタルRカバートップIIセット平面図

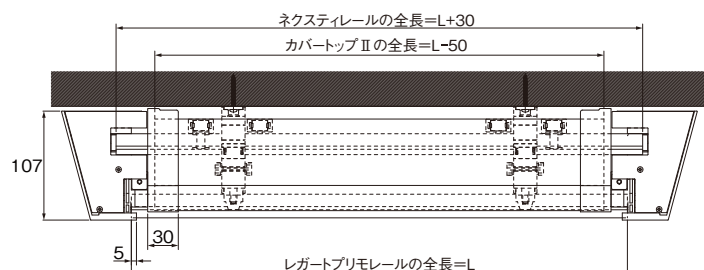

カバートップIIをジョイントで使用する場合のカット寸法=(L÷2)-30mm

メタルRカバートップIIセット側面図

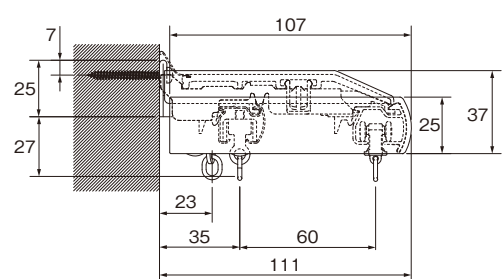

NEW
モノ16

NEW
グレイス
プライト16

ノルティ25

ウッティ
レジオス25

ウッティ28

ラグレス33

ローレット
木目25

グレイス
ノーヴァ19

グレイス
フィーノ19

ヴィンクス22

ヴィンクス
シェルフ

NEW
ルブラン22

クラスト19

コーナーII

コルティナ

フィット
アーキ

レガート
シリーズ特長

レガート
グラン

NEW
レガート
スクエア

NEW
レガート
プリモ

NEW
レガート

マルチブロックを使用する場合の取付寸法図は、P.543をご覧ください。

レール **カット** レールカットにつきましては P.591 をご覧ください。

インテリア性と機能性を兼ね備えた木目調レール



参考見積例 2.00m基準

単位:円(税別)

キャップ	カラー	シングル正面付	ダブル正面付	ダブル天井付	カバー付ダブル正面付
A	ホワイトグレイン	12,700	16,200	-	-
B	アッシュグレイン				
E	ナチュラルグレイン				
M	オーク	12,700	16,200	17,300	21,600
	ライトグレイン				
メタルA	マイルドグレイン	13,100	16,700	-	-
メタルM	ビターグレイン	14,300	17,900	19,000	23,300
	ウォールナット				
メタルR	ダークマホガニー	-	19,000	-	24,400

使用部品 シングル付：レガートシングルセットと同じです。
ダブル付：レガートダブルセットと同じです。

カラーラインナップ





カーテンレール/アッシュグレイン M キャップ



カーテンレール/ウォールナット メタル R キャップ

NEW
モノ16

NEW
グレイス
ブライト16

ノルティ25

ウッティ
レジオス25

ウッティ28

ラグレス33

ローレット
木目25

グレイス
ノーヴァ19

グレイス
フィーノ19

ヴィンクス22

ヴィンクス
シェルフ

NEW
ルブラン22

クラスト19

コーナーII

コルティナ

フィット
アーキ

レガート
シリーズ特長

レガート
グラン

NEW
レガート
スクエア

NEW
レガート
プリモ

NEW
レガート

レガート

ラインナップ

A キャップ

ホワイトグレイン



アッシュグレイン



ナチュラルグレイン



オーク **NEW**



ライトグレイン



マイルドグレイン



ビターグレイン



ウォールナット



ダークマホガニー



B キャップ

ホワイトグレイン



アッシュグレイン



ナチュラルグレイン



オーク **NEW**



ライトグレイン



マイルドグレイン



ビターグレイン



ウォールナット



ダークマホガニー



コーディネートアクセサリ



カーテンレールとフォレスタAがセットになったふさかけ付セットをご用意しています。



ホワイトグレイン



アッシュグレイン



ナチュラルグレイン



オーク **NEW**



ライトグレイン



マイルドグレイン



ビターグレイン



ウォールナット



ダークマホガニー

ふさかけフォレスタA
(960円/コ)

詳細 P.273

E キャップ

ホワイトグレイン



アッシュグレイン



ナチュラルグレイン



オーク **NEW**



ライトグレイン



マイルドグレイン



ビターグレイン



ウォールナット



ダークマホガニー



M キャップ (シングル)

ホワイトグレイン



アッシュグレイン



ナチュラルグレイン



オーク **NEW**



ライトグレイン



マイルドグレイン



ビターグレイン



ウォールナット



ダークマホガニー



※キャップA・B・E・Mは天然木を使用しているため、色が多少異なる場合があります。

コーディネートアクセサリ



アイボリー



ベージュ



モカ



ブラウン



モーヴ



ゴールド



チャコール



モスグリーン

タッセル BWC60 (3,300 円/本) [詳細](#) P.295

NEW
モノ16

NEW
グレイス
ブライト16

ノルティ25

ウッティ
レジオス25

ウッティ28

ラグレス33

ローレット
木目25

グレイス
ノーヴァ19

グレイス
フィーノ19

ヴィンクス22

ヴィンクス
シェルフ

NEW
ルブラン22

クラスト19

コーナーII

コルティナ

フィット
アーキ

レガート
シリーズ特長

レガート
グラン

NEW
レガート
スクエア

NEW
レガート
プリモ

NEW
レガート

レガート

ラインナップ

メタル A キャップ

ホワイトグレイン



アッシュグレイン



ナチュラルグレイン



オーク **NEW**



ライトグレイン



マイルドグレイン



ビターグレイン



ウォールナット



ダークマホガニー



メタル M キャップ

ホワイトグレイン



アッシュグレイン



ナチュラルグレイン



オーク **NEW**



ライトグレイン



マイルドグレイン



ビターグレイン



ウォールナット



ダークマホガニー



レール断面図 (単位: mm)

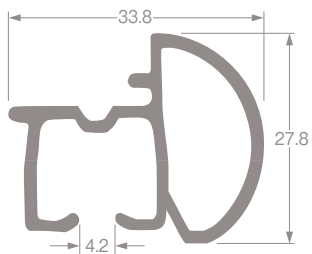

M キャップ (ダブル)

ホワイトグレイン



アッシュグレイン



ナチュラルグレイン



オーク **NEW**



ライトグレイン



マイルドグレイン



ビターグレイン



ウォールナット



ダークマホガニー



メタルRキャップ (ダブルのみ)

ホワイトグレイン



アッシュグレイン



ナチュラルグレイン



オーク **NEW**



ライトグレイン



マイルドグレイン



ビターグレイン



ウォールナット



ダークマホガニー



※キャップMは天然木を使用しているため、色が多少異なる場合があります。

エリートダブルセット/カバートップⅡセット カラー対応表

レガート	エリート	カバートップ
ホワイトグレイン	ホワイトグレイン	ホワイト
アッシュグレイン	アッシュグレイン	ライト
ナチュラルグレイン	ナチュラルグレイン	
オーク	オーク	
ライトグレイン	ライトグレイン	ミディアム
マイルドグレイン	マイルドグレイン	
ビターグレイン	ビターグレイン	ライト
ウォールナット	Nウォールナット	ダーク
ダークマホガニー	Nダークマホガニー	

ダブルセット

マイルドグレイン エリートダブル Aセット



マイルドグレイン エリートダブル Mセット



NEW
モノ16

NEW
グレイス
プライト16

ノルティ25

ウッティ
レジオス25

ウッティ28

ラグレス33

ローレット
木目25

グレイス
ノーヴァ19

グレイス
フィーノ19

ヴィンクス22

ヴィンクス
シェルフ

NEW
ルブラン22

クラスト19

コルーナII

コルティナ

フィット
アーキ

レガート
シリーズ特長

レガート
グラン

NEW
レガート
スクエア

NEW
レガート
プリモ

NEW
レガート

省エネ 遮光 カバートップⅡ OPTION

窓サイズ3m以上
対応可能

光漏れを抑え、省エネ効果を高める

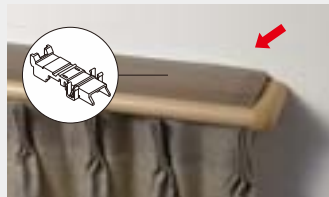

固定クリップで簡単に取付けできます。

カバートップカラー



ホワイト ライト ミディアム ダーク



※完全遮光の効果はありません

- カーテンレール上部にカバートップⅡを取付けることで、レール上部からの空気の流出を抑え、省エネ効果を高めます。すでに取付け済みのレガートダブルMセットに後付けできます。
- ブラケットに固定クリップを取付け、カバートップをレールの上に乗せるだけで、簡単に取付けできます。
- カバートップキャップの位置を調整し、両サイドからの細かな光漏れを抑えます。
- リターンカーテンと組み合わせることでサイドからの光漏れを抑え、より効果を発揮します。
- カバートップⅡジョイントを使って、3.00m以上も対応することができます。
- 省エネデータ [詳細](#) ▶ P.564



カバートップはジョイントして使用することができます。

省エネ メタルRキャップ(特許登録済)

「リターン」縫製をしなくても遮蔽性アップ・たたみ代軽減



ランナーが通過します



- カーテンの納まりを小さくすることができます

キャップ部にドレープカーテンのたたみ代を納めることができるので、開口部をより大きくとることができます。

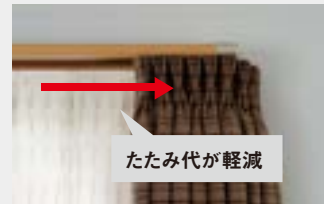

たたみ代が軽減

リターン縫製をしなくても遮蔽性や省エネ性を高めるキャップです。リターン金具、リターン縫製は不要です。

※カーテンの両端部を美しく納めるため、ピッチキープチェーン(75mm)を同梱しております。任意でお使いください。
※メタルRキャップ部分はマグネットランナー(片マグネットランナー)は通過しません。

意匠 Mキャップ

リターンを考慮したデザインのMキャップ



付属のリターン金具でサイドからの光漏れを抑えます。リターンカーテンも省エネ効果を高めます。

意匠 リターンマグネット OPTION

リターンカーテンにはさらにリターンマグネットで光漏れ抑制

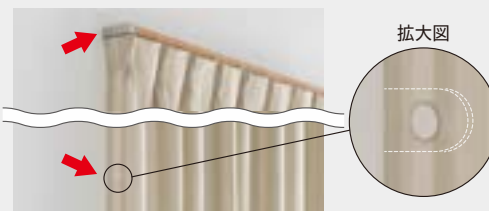

拡大図

使用方法

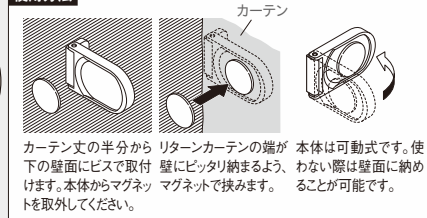

カーテン丈の半分からリターンカーテンの端が本体は可動式です。使下の壁面にビスで取付 壁にピッタリ納まるよう、わかない際は壁面に納めかけます。本体からマグネット マグネットで挟みます。ることが可能です。トを取外してください。

リターンマグネットを取付けることで、カーテンを壁面にピッタリ納めることができます。リターンカーテンの意匠性・遮蔽性が向上します。

[詳細](#) ▶ P.280 リターンマグネット

利便性 マルチブロック (特許登録済) **OPTION**

【詳細】詳しくはP.540をご覧ください。

カーテンとウインドウトリートメントを手軽にトータルコーディネート

マルチブロックなら、カーテンレールのブラケットにウインドウトリートメントのブラケットを取付けできるので、壁に開ける穴も最小でOK。窓まわりのコーディネートが広がります。



マルチブロック対応機種

- ローマンシェード
- ブリーツスクリーン
- アルミブラインド

■マルチブロックの取付方法

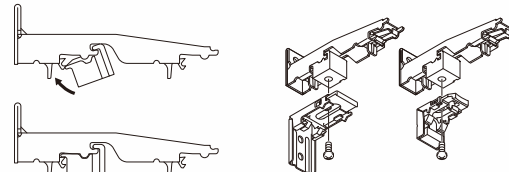

1. カーテンレールのレース側にマルチブロックを取付けます。
2. ウインドウトリートメントのブラケットを下から付属のネジで固定します。

利便性 中間ストップ **OPTION**

カーテンをお好みの位置で止めて、自由にスタイリング



中間ストップを取付ければ、1本のレールでカーテンを好みの位置に固定できます。連窓もレール1本できれいな納まり。カーテンをお好みの場所で固定できます。

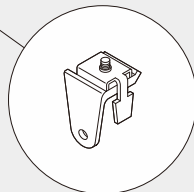

施工 カーブ対応

入隅カーブ可能



カーブレールを使用すると、1枚の生地でコーナー窓を飾れます。カーブは入隅用のみです。

操作性 快適なカーテン操作

エリートランナー使用

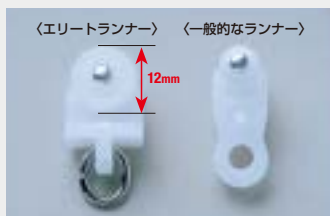

走行性に優れた車式ランナーの採用により、重い素材のカーテンもスムーズに開閉できます。

施工の幅が広がる

エリートブラケットが使えるので、さまざまな取付け方ができます。

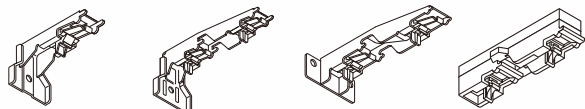

- エリート用 LTエキストラシングルブラケット
- エリート用 LTダブルブラケット
- エリート用 NTダブルブラケット
- レガート用 天井付ダブルブラケット

【詳細】▶ P.224

NEW
モノ16

NEW
グレイス
ブライト16

ノルティ25

ウッティ
レジオス25

ウッティ28

ラグレス33

ローレット
木目25

グレイス
ノーヴァ19

グレイス
フィーノ19

ヴィンクス22

ヴィンクス
シェルフ

NEW
ルブラン22

クラスト19

コルーナII

コルティナ

フィット
アーキ

レガート
シリーズ特長

レガート
グラン

NEW
レガート
スクエア

NEW
レガート
プリモ

NEW
レガート

価格  ふさかけ付

シングル ふさかけ付セット

レガート ふさかけ付 シングル正面付 Aセット・Bセット・Eセット・Mセット 箱詰数量/1セット 単位：円(税別)

サイズ	カラー	セットふさかけ	Aセット	Bセット	Eセット	Mセット	価格	セット内容
		フォレストA 						
JANコード								
1.10m	ホワイトグレイン	ホワイトグレイン	829999	830476	830957	831442	10,820	<ul style="list-style-type: none"> レガートルール 1.10m=1.13m1本 2.00m=2.03m1本 3.00m=3.03m1本 レガートキャップストップ(左・右)1組 エリートエキストラ シングルブラケット 1.10m=2コ 2.00m=3コ 3.00m=5コ
	アッシュグレイン	アッシュグレイン	830056	830537	831015	831503		
	ナチュラルグレイン	ナチュラルグレイン	830117	830599	831077	831565		
	オーク NEW	オーク NEW	894942	894973	895000	895031		
	ライトグレイン	ライトグレイン	830179	830650	831138	831626		
	マイルドグレイン	マイルドグレイン	830230	830711	831190	831688		
	ビターグレイン	ビターグレイン	830292	830773	831268	831749		
	ウォールナット	ウォールナット	830353	830834	831329	831800		
ダークマホガニー	ダークマホガニー	830414	830896	831381	831862			
2.00m	ホワイトグレイン	ホワイトグレイン	830001	830483	830964	831459	14,620	<ul style="list-style-type: none"> エリートランナー 1.10m=10コ 2.00m=20コ 3.00m=32コ エリートマグネットランナー1組 キャップ一体型リターン金具N2コ (Mセットのみ)
	アッシュグレイン	アッシュグレイン	830063	830544	831022	831510		
	ナチュラルグレイン	ナチュラルグレイン	830124	830605	831084	831572		
	オーク NEW	オーク NEW	894959	894980	895017	895048		
	ライトグレイン	ライトグレイン	830186	830667	831145	831633		
	マイルドグレイン	マイルドグレイン	830247	830728	831206	831695		
	ビターグレイン	ビターグレイン	830308	830780	831275	831756		
	ウォールナット	ウォールナット	830360	830841	831336	831817		
ダークマホガニー	ダークマホガニー	830421	830902	831398	831879			
3.00m	ホワイトグレイン	ホワイトグレイン	830018	830490	830971	831466	19,220	<ul style="list-style-type: none"> 取付ネジ(ナベφ3.5×25) ふさかけ2コ
	アッシュグレイン	アッシュグレイン	830070	830551	831039	831527		
	ナチュラルグレイン	ナチュラルグレイン	830131	830612	831091	831589		
	オーク NEW	オーク NEW	894966	894997	895024	895055		
	ライトグレイン	ライトグレイン	830193	830674	831152	831640		
	マイルドグレイン	マイルドグレイン	830254	830735	831213	831701		
	ビターグレイン	ビターグレイン	830315	830797	831282	831763		
	ウォールナット	ウォールナット	830377	830858	831343	831824		
ダークマホガニー	ダークマホガニー	830438	830919	831404	831886			



レガート ふさかけ付 シングル正面付 **メタルAセット・メタルMセット** 箱詰数量/1セット 単位：円(税別)

サイズ	カラー	セットふさかけ	メタルAセット		メタルMセット		セット内容
		フォレストA 		価格		価格	
1.10m	ホワイトグレイン	ホワイトグレイン	831923	11,120	832722	12,320	<ul style="list-style-type: none"> レガートルール 1.10m=1.13m1本 2.00m=2.03m1本 3.00m=3.03m1本 レガートキャップストップ(左・右)1組 エリートエキストラシングルブラケット 1.10m=2コ 2.00m=3コ 3.00m=5コ
	アッシュグレイン	アッシュグレイン	831985		832784		
	ナチュラルグレイン	ナチュラルグレイン	832043		832845		
	オーク NEW	オーク NEW	895062		895093		
	ライトグレイン	ライトグレイン	832104		832906		
	マイルドグレイン	マイルドグレイン	832166		832968		
	ビターグレイン	ビターグレイン	832548		833026		
	ウォールナット	ウォールナット	832609		833088		
ダークマホガニー	ダークマホガニー	832661	833149				
2.00m	ホワイトグレイン	ホワイトグレイン	831930	15,020	832739	16,220	<ul style="list-style-type: none"> エリートランナー 1.10m=10コ 2.00m=20コ 3.00m=32コ エリートマグネットランナー1組 キャップ一体型リターン金具N2コ (Mセットのみ)
	アッシュグレイン	アッシュグレイン	831992		832791		
	ナチュラルグレイン	ナチュラルグレイン	832050		832852		
	オーク NEW	オーク NEW	895079		895109		
	ライトグレイン	ライトグレイン	832111		832913		
	マイルドグレイン	マイルドグレイン	832173		832975		
	ビターグレイン	ビターグレイン	832555		833033		
	ウォールナット	ウォールナット	832616		833095		
ダークマホガニー	ダークマホガニー	832678	833156				
3.00m	ホワイトグレイン	ホワイトグレイン	831947	19,520	832746	20,720	<ul style="list-style-type: none"> 取付ネジ(ナベφ3.5×25) ふさかけ2コ
	アッシュグレイン	アッシュグレイン	832005		832807		
	ナチュラルグレイン	ナチュラルグレイン	832067		832869		
	オーク NEW	オーク NEW	895086		895116		
	ライトグレイン	ライトグレイン	832128		832920		
	マイルドグレイン	マイルドグレイン	832180		832982		
	ビターグレイン	ビターグレイン	832562		833040		
	ウォールナット	ウォールナット	832623		833101		
ダークマホガニー	ダークマホガニー	832685	833163				

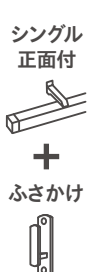

2.73m以上のカーテンレール類(ピクチャーレール含む)・別製作カーブレールにつきましては、特別配送費がかかります。

価格 ふさかけ付

ダブル ふさかけ付セット

レガート ふさかけ付 ダブル正面付 Aセット・Bセット・Eセット・Mセット

箱詰数量/1セット 単位：円(税別)

サイズ	カラー	セットふさかけ	Aセット	Bセット	Eセット	Mセット	価格	セット内容
		フォレストA						
JANコード								
1.10m	ホワイトグレイン	ホワイトグレイン	830025	830506	830988	831473	13,420	<ul style="list-style-type: none"> レガートレール 1.10m=1.13m1本 2.00m=2.03m1本 3.00m=3.03m1本 レガートキャップストップ(左・右)1組 エリートランナー 1.10m=20コ 2.00m=38コ 3.00m=60コ エリートマグネットランナー2組 エリートダブルブラケット 1.10m=2コ 2.00m=3コ 3.00m=5コ エリートレール 1.10m=1.10m 2.00m=2.00m 3.00m=3.00m エリートキャップストップ2コ キャップ一体型リターン金具N2コ (Mセットのみ) 取付ネジ(ナベφ3.5×25) ふさかけ2コ
	アッシュグレイン	アッシュグレイン	830087	830568	831046	831534		
	ナチュラルグレイン	ナチュラルグレイン	830148	830629	831107	831596		
	オーク NEW	オーク NEW	895123	895154	895185	895215		
	ライトグレイン	ライトグレイン	830209	830681	831169	831657		
	マイルドグレイン	マイルドグレイン	830261	830742	831237	831718		
	ビターグレイン	ビターグレイン	830322	830803	831299	831770		
	ウォールナット	ウォールナット	830384	830865	831350	831831		
	ダークマホガニー	ダークマホガニー	830445	830926	831411	831893		
2.00m	ホワイトグレイン	ホワイトグレイン	830032	830513	830995	831480	18,120	<ul style="list-style-type: none"> エリートレール 1.10m=1.10m 2.00m=2.00m 3.00m=3.00m エリートキャップストップ2コ キャップ一体型リターン金具N2コ (Mセットのみ) 取付ネジ(ナベφ3.5×25) ふさかけ2コ
	アッシュグレイン	アッシュグレイン	830094	830575	831053	831541		
	ナチュラルグレイン	ナチュラルグレイン	830155	830636	831114	831602		
	オーク NEW	オーク NEW	895130	895161	895192	895222		
	ライトグレイン	ライトグレイン	830216	830698	831176	831664		
	マイルドグレイン	マイルドグレイン	830278	830759	831244	831725		
	ビターグレイン	ビターグレイン	830339	830810	831305	831787		
	ウォールナット	ウォールナット	830391	830872	831367	831848		
	ダークマホガニー	ダークマホガニー	830452	830933	831428	831909		
3.00m	ホワイトグレイン	ホワイトグレイン	830049	830520	831008	831497	24,320	<ul style="list-style-type: none"> エリートレール 1.10m=1.10m 2.00m=2.00m 3.00m=3.00m エリートキャップストップ2コ キャップ一体型リターン金具N2コ (Mセットのみ) 取付ネジ(ナベφ3.5×25) ふさかけ2コ
	アッシュグレイン	アッシュグレイン	830100	830582	831060	831558		
	ナチュラルグレイン	ナチュラルグレイン	830162	830643	831121	831619		
	オーク NEW	オーク NEW	895147	895178	895208	895239		
	ライトグレイン	ライトグレイン	830223	830704	831183	831671		
	マイルドグレイン	マイルドグレイン	830285	830766	831251	831732		
	ビターグレイン	ビターグレイン	830346	830827	831312	831794		
	ウォールナット	ウォールナット	830407	830889	831374	831855		
	ダークマホガニー	ダークマホガニー	830469	830940	831435	831916		



- NEW モノ16
- NEW グレイス プライ16
- ノルティ25
- ウッティ レジオス25
- ウッティ28
- ラグレス33
- ローレット 木目25

レガート ふさかけ付 ダブル正面付 メタルAセット・メタルMセット

箱詰数量/1セット 単位：円(税別)

サイズ	カラー	セットふさかけ	メタルAセット		メタルMセット		セット内容	
		フォレストA	JANコード	価格	JANコード	価格		
1.10m	ホワイトグレイン	ホワイトグレイン	831954	13,820	15,020	832753	<ul style="list-style-type: none"> レガートレール 1.10m=1.13m1本 2.00m=2.03m1本 3.00m=3.03m1本 レガートキャップストップ(左・右)1組 エリートダブルブラケット 1.10m=2コ 2.00m=3コ 3.00m=5コ エリートランナー 1.10m=20コ 2.00m=38コ 3.00m=60コ エリートマグネットランナー2組 エリートレール 1.10m=1.10m1本 2.00m=2.00m1本 3.00m=3.00m1本 エリートキャップストップ2コ キャップ一体型リターン金具N2コ (Mセットのみ) 取付ネジ(ナベφ3.5×25) ふさかけ2コ 	
	アッシュグレイン	アッシュグレイン	832012					832814
	ナチュラルグレイン	ナチュラルグレイン	832074					832876
	オーク NEW	オーク NEW	895246					895277
	ライトグレイン	ライトグレイン	832135					832937
	マイルドグレイン	マイルドグレイン	832197					832999
	ビターグレイン	ビターグレイン	832579					833057
	ウォールナット	ウォールナット	832630					833118
	ダークマホガニー	ダークマホガニー	832692					833170
2.00m	ホワイトグレイン	ホワイトグレイン	831961	18,620	19,820	832760	<ul style="list-style-type: none"> エリートレール 1.10m=1.10m1本 2.00m=2.00m1本 3.00m=3.00m1本 エリートキャップストップ2コ キャップ一体型リターン金具N2コ (Mセットのみ) 取付ネジ(ナベφ3.5×25) ふさかけ2コ 	
	アッシュグレイン	アッシュグレイン	832029					832821
	ナチュラルグレイン	ナチュラルグレイン	832081					832883
	オーク NEW	オーク NEW	895253					895284
	ライトグレイン	ライトグレイン	832142					832944
	マイルドグレイン	マイルドグレイン	832203					833002
	ビターグレイン	ビターグレイン	832586					833064
	ウォールナット	ウォールナット	832647					833125
	ダークマホガニー	ダークマホガニー	832708					833187
3.00m	ホワイトグレイン	ホワイトグレイン	831978	24,820	26,020	832777	<ul style="list-style-type: none"> エリートレール 1.10m=1.10m1本 2.00m=2.00m1本 3.00m=3.00m1本 エリートキャップストップ2コ キャップ一体型リターン金具N2コ (Mセットのみ) 取付ネジ(ナベφ3.5×25) ふさかけ2コ 	
	アッシュグレイン	アッシュグレイン	832036					832838
	ナチュラルグレイン	ナチュラルグレイン	832098					832890
	オーク NEW	オーク NEW	895260					895291
	ライトグレイン	ライトグレイン	832159					832951
	マイルドグレイン	マイルドグレイン	832210					833019
	ビターグレイン	ビターグレイン	832593					833071
	ウォールナット	ウォールナット	832654					833132
	ダークマホガニー	ダークマホガニー	832715					833194

※エリートレールはウォールナットの場合Nウォールナット、ダークマホガニーの場合Nダークマホガニーとなります。

2.73m以上のカーテンレール類(ピクチャーレール含む)・別製作カーレールにつきましては、特別配送費がかかります。



- GREISS ノーヴァ19
- GREISS フィーノ19
- ヴィンクス22
- ヴィンクス シェルフ
- NEW ルプラン22
- クラスト19
- コーナーII
- コルティナ
- フィット アーキ
- レガート シリーズ特長
- レガート グラン
- NEW レガート スクエア
- NEW レガート プリモ
- NEW レガート

価格  

ダブル ふさかけ付セット

レガート ふさかけ付 ダブル正面付 メタルRセット



箱詰数量/1セット 単位：円(税別)

サイズ	カラー	セットふさかけ		メタルRセット		セット内容
		フォレストA 				
		JANコード	価格	JANコード	価格	
2.00m	ホワイトグレイ	ホワイトグレイ	833200	20,920		<ul style="list-style-type: none"> ●レガートレール 2.00m=1.97m1本 3.00m=2.97m1本 ●レガートキャップストップR(左・右)1組 ●エリートダブルブラケット 2.00m=3コ 3.00m=5コ ●エリートランナー 2.00m=38コ 3.00m=60コ ●エリートマグネットランナー2組
	アッシュグレイ	アッシュグレイ	833224			
	ナチュラルグレイ	ナチュラルグレイ	833248			
	オーク NEW	オーク NEW	895307			
	ライトグレイ	ライトグレイ	833262			
	マイルドグレイ	マイルドグレイ	833286			
	ビターグレイ	ビターグレイ	833309			
	ウォールナット	ウォールナット	833323			
ダークマホガニー	ダークマホガニー	833347				
3.00m	ホワイトグレイ	ホワイトグレイ	833217	27,120		<ul style="list-style-type: none"> ●エリートレール 2.00m=2.00m1本 3.00m=3.00m1本 ●ピッチキーブチェーン2本 ●カーテンストッパー2コ ●取付ネジ(ナベφ3.5×25) ●ふさかけ2コ
	アッシュグレイ	アッシュグレイ	833231			
	ナチュラルグレイ	ナチュラルグレイ	833255			
	オーク NEW	オーク NEW	895314			
	ライトグレイ	ライトグレイ	833279			
	マイルドグレイ	マイルドグレイ	833293			
	ビターグレイ	ビターグレイ	833316			
	ウォールナット	ウォールナット	833330			
ダークマホガニー	ダークマホガニー	833354				



レガート ふさかけ付 ダブル天井付 Mセット・メタルMセット

箱詰数量/1セット 単位：円(税別)

サイズ	カラー	セットふさかけ		Mセット		メタルMセット		セット内容
		フォレストA 						
		JANコード	価格	JANコード	価格	JANコード	価格	
2.00m	ホワイトグレイ	ホワイトグレイ	833361	19,220			20,920	<ul style="list-style-type: none"> ●レガートレール 2.00m=2.03m1本 3.00m=3.03m1本 ●レガートキャップストップ(左・右)1組 ●レガート天井付ダブルブラケット 2.00m=3コ 3.00m=5コ ●エリートランナー 2.00m=38コ 3.00m=60コ ●エリートマグネットランナー2組 ●エリートレール 2.00m=2.00m1本 3.00m=3.00m1本 ●エリートキャップストップ2コ ●キャップ一体型リターン金具N2コ ●取付ネジ(ナベφ3.5×50) ●ふさかけ2コ
	アッシュグレイ	アッシュグレイ	833385					
	ナチュラルグレイ	ナチュラルグレイ	833408					
	オーク NEW	オーク NEW	895321					
	ライトグレイ	ライトグレイ	833422					
	マイルドグレイ	マイルドグレイ	833446					
	ビターグレイ	ビターグレイ	833460					
	ウォールナット	ウォールナット	833484					
ダークマホガニー	ダークマホガニー	833507						
3.00m	ホワイトグレイ	ホワイトグレイ	833378	26,020			27,720	
	アッシュグレイ	アッシュグレイ	833392					
	ナチュラルグレイ	ナチュラルグレイ	833415					
	オーク NEW	オーク NEW	895338					
	ライトグレイ	ライトグレイ	833439					
	マイルドグレイ	マイルドグレイ	833453					
	ビターグレイ	ビターグレイ	833477					
	ウォールナット	ウォールナット	833491					
ダークマホガニー	ダークマホガニー	833514						

※エリートレールはウォールナットの場合Nウォールナット、ダークマホガニーの場合Nダークマホガニーとなります。

価格



ダブル ふさかけ付セット

レガート ふさかけ付 カバートップII ダブル正面付 Mセット・メタルMセット

箱詰数量/1セット 単位：円(税別)

サイズ	カラー	セットふさかけ	Mセット		メタルMセット		セット内容
		フォレスタA	JANコード	価格	JANコード	価格	
2.00m	ホワイトグレイ	ホワイトグレイ	833682	23,520	833842	25,220	<ul style="list-style-type: none"> レガートレール 2.00m=2.03m1本 3.00m=3.03m1本 レガートキャップストップ(左・右)1組 エリートダブルブラケット 2.00m=3コ 3.00m=5コ エリートランナー 2.00m=38コ 3.00m=60コ エリートマグネットランナー2組 エリートレール 2.00m=2.00m1本 3.00m=3.00m1本 エリートキャップストップ2コ キャップ一体型リターン金具N2コ カバートップII 2.00m=1.98m1枚 3.00m=3.01m1枚 カバートップキャップII1組 カバートップ固定クリップII 2.00m=3コ 3.00m=5コ 取付ネジ(ナベφ3.5×25) ふさかけ2コ
	アッシュグレイ	アッシュグレイ	833705		833866		
	ナチュラルグレイ	ナチュラルグレイ	833729		833880		
	オーク NEW	オーク NEW	895345		895369		
	ライトグレイ	ライトグレイ	833743		833903		
	マイルドグレイ	マイルドグレイ	833767		833927		
	ビターグレイ	ビターグレイ	833781		833941		
	ウォールナット	ウォールナット	833804		833965		
ダークマホガニー	ダークマホガニー	833828	833989				
3.00m	ホワイトグレイ	ホワイトグレイ	833699	32,120	833859	33,820	
	アッシュグレイ	アッシュグレイ	833712		833873		
	ナチュラルグレイ	ナチュラルグレイ	833736		833897		
	オーク NEW	オーク NEW	895352		895376		
	ライトグレイ	ライトグレイ	833750		833910		
	マイルドグレイ	マイルドグレイ	833774		833934		
	ビターグレイ	ビターグレイ	833798		833958		
	ウォールナット	ウォールナット	833811		833972		
ダークマホガニー	ダークマホガニー	833835	833996				

※エリートレールはウォールナットの場合Nウォールナット、ダークマホガニーの場合Nダークマホガニーとなります。

レガート ふさかけ付 カバートップII ダブル正面付 メタルRセット

箱詰数量/1セット 単位：円(税別)

サイズ	カラー	セットふさかけ	メタルRセット		セット内容
		フォレスタA	JANコード	価格	
2.00m	ホワイトグレイ	ホワイトグレイ	834009	26,320	<ul style="list-style-type: none"> レガートレール 2.00m=1.97m1本 3.00m=2.97m1本 レガートキャップストップ(左・右)1組 エリートダブルブラケット 2.00m=3コ 3.00m=5コ エリートランナー 2.00m=38コ 3.00m=60コ エリートマグネットランナー2組 エリートレール 2.00m=2.00m1本 3.00m=3.00m1本 ピッチキーチェーン2本 カバートップII 2.00m=1.98m1枚 3.00m=3.01m1枚 カバートップキャップII1組 カバートップ固定クリップII 2.00m=3コ 3.00m=5コ 取付ネジ(ナベφ3.5×25) カーテンストッパー2コ ふさかけ2コ
	アッシュグレイ	アッシュグレイ	834023		
	ナチュラルグレイ	ナチュラルグレイ	834047		
	オーク NEW	オーク NEW	895383		
	ライトグレイ	ライトグレイ	834061		
	マイルドグレイ	マイルドグレイ	834085		
	ビターグレイ	ビターグレイ	834108		
	ウォールナット	ウォールナット	834122		
ダークマホガニー	ダークマホガニー	834146			
3.00m	ホワイトグレイ	ホワイトグレイ	834016	34,920	
	アッシュグレイ	アッシュグレイ	834030		
	ナチュラルグレイ	ナチュラルグレイ	834054		
	オーク NEW	オーク NEW	895390		
	ライトグレイ	ライトグレイ	834078		
	マイルドグレイ	マイルドグレイ	834092		
	ビターグレイ	ビターグレイ	834115		
	ウォールナット	ウォールナット	834139		
ダークマホガニー	ダークマホガニー	834153			

※エリートレールはウォールナットの場合Nウォールナット、ダークマホガニーの場合Nダークマホガニーとなります。

エリートダブルセット/カバートップIIセット カラー対応表

レガート	エリート	カバートップ
ホワイトグレイ	ホワイトグレイ	ホワイト
アッシュグレイ	アッシュグレイ	ライト
ナチュラルグレイ	ナチュラルグレイ	
オーク	オーク	ミディアム
ライトグレイ	ライトグレイ	
マイルドグレイ	マイルドグレイ	
ビターグレイ	ビターグレイ	ライト
ウォールナット	Nウォールナット	ダーク
ダークマホガニー	Nダークマホガニー	

2.73m以上のカーテンレール類(ピクチャーレール含む)・別製作カーレールにつきましては、特別配送費がかかります。

- NEW モノ16
- NEW グレイス プライ16
- ノルティ25
- ウッティ レジオス25
- ウッティ28
- ラグレス33
- ローレット 木目25
- グレイス ノーヴァ19
- グレイス フィーノ19
- ヴィンクス22
- ヴィンクス シェルフ
- NEW ルプラン22
- クラスト19
- コルーナII
- コルティナ
- フィット アーキ
- レガート シリーズ特長
- レガート グラン
- NEW レガート スクエア
- NEW レガート プリモ
- NEW レガート

価格

シングルセット							
レガート シングル正面付 Aセット・Bセット・Eセット・Mセット							
サイズ	カラー	Aセット	Bセット	Eセット	Mセット	価格	セット内容
		JANコード					
1.10m	ホワイトグレイ	770963	771120	771281	771441	8,900	<ul style="list-style-type: none"> レガートレール 1.10m=1.13m1本 2.00m=2.03m1本 3.00m=3.03m1本 レガートキャップストップ(左・右)1組 エリートエキストラシングルブラケット 1.10m=2コ 2.00m=3コ 3.00m=5コ
	アッシュグレイ	804774	804835	804897	804958		
	ナチュラルグレイ	770987	771144	771304	771465		
	オーク NEW	893129	893150	893181	893211		
	ライトグレイ	771007	771168	771328	771496		
	マイルドグレイ	805351	805412	805474	805535		
	ビターグレイ	814872	814926	814988	815046		
	ウォールナット	771083	771243	771403	772363		
2.00m	ホワイトグレイ	668451	668789	669106	669427	12,700	<ul style="list-style-type: none"> エリートランナー 1.10m=10コ 2.00m=20コ 3.00m=32コ エリートマグネットランナー1組 キャップ一体型リターン金具N2コ (Mセットのみ) 取付ネジ(ナベφ3.5×25)
	アッシュグレイ	804781	804842	804903	804965		
	ナチュラルグレイ	668505	668826	669144	669465		
	オーク NEW	893136	893167	893198	893228		
	ライトグレイ	668543	668864	669182	669502		
	マイルドグレイ	805368	805429	805481	805542		
	ビターグレイ	814889	814933	814995	815053		
	ウォールナット	668703	669021	669342	669663		
3.00m	ホワイトグレイ	668468	668796	669113	669434	17,300	
	アッシュグレイ	804798	804859	804910	804972		
	ナチュラルグレイ	668512	668833	669151	669472		
	オーク NEW	893143	893174	893204	893235		
	ライトグレイ	668550	668871	669199	669519		
	マイルドグレイ	805375	805436	805498	805559		
	ビターグレイ	814896	814940	815008	815060		
	ウォールナット	668710	669038	669359	669670		
ダークマホガニー	668758	669076	669397	669717			

レガート シングル正面付 メタルAセット・メタルMセット						
サイズ	カラー	メタルAセット		メタルMセット		セット内容
		JANコード	価格	JANコード	価格	
1.10m	ホワイトグレイ	772400	9,200	772561	10,400	<ul style="list-style-type: none"> レガートレール 1.10m=1.13m1本 2.00m=2.03m1本 3.00m=3.03m1本 レガートキャップストップ(左・右)1組 エリートエキストラシングルブラケット 1.10m=2コ 2.00m=3コ 3.00m=5コ
	アッシュグレイ	805054		805115		
	ナチュラルグレイ	772424		772585		
	オーク NEW	893242		893273		
	ライトグレイ	772448		772608		
	マイルドグレイ	805634		805696		
	ビターグレイ	815138		815190		
	ウォールナット	772523		772684		
2.00m	ホワイトグレイ	669748	13,100	670065	14,300	<ul style="list-style-type: none"> エリートランナー 1.10m=10コ 2.00m=20コ 3.00m=32コ エリートマグネットランナー1組 キャップ一体型リターン金具N2コ (Mセットのみ) 取付ネジ(ナベφ3.5×25)
	アッシュグレイ	805061		805122		
	ナチュラルグレイ	669786		670102		
	オーク NEW	893259		893280		
	ライトグレイ	669823		670140		
	マイルドグレイ	805641		805702		
	ビターグレイ	815145		815206		
	ウォールナット	669984		670300		
ダークマホガニー	670027	670348				
3.00m	ホワイトグレイ	669755	17,600	670072	18,800	
	アッシュグレイ	805078		805139		
	ナチュラルグレイ	669793		670119		
	オーク NEW	893266		893297		
	ライトグレイ	669830		670157		
	マイルドグレイ	805658		805719		
	ビターグレイ	815152		815213		
	ウォールナット	669991		670317		
ダークマホガニー	670034	670355				

価格

ダブルセット							
レガート ダブル正面付 Aセット・Bセット・Eセット・Mセット							
サイズ	カラー	Aセット	Bセット	Eセット	Mセット	価格	セット内容
		JANコード					
1.10m	ホワイトグレイ	770970	771137	771298	771458	11,500	<ul style="list-style-type: none"> レガートレール 1.10m=1.13m1本 2.00m=2.03m1本 3.00m=3.03m1本 レガートキャップストップ(左・右)1組 エリートダブルブラケット 1.10m=2コ 2.00m=3コ 3.00m=5コ
	アッシュグレイ	804804	804866	804927	804989		
	ナチュラルグレイ	770994	771151	771311	771472		
	オーク NEW	893303	893327	893358	893389		
	ライトグレイ	771014	771175	771335	771502		
	マイルドグレイ	805382	805443	805504	805566		
	ビターグレイ	814902	814957	815015	815077		
	ウォールナット	771090	771250	771410	772370		
2.00m	ホワイトグレイ	668475	668802	669120	669441	16,200	<ul style="list-style-type: none"> エリートランナー 1.10m=20コ 2.00m=38コ 3.00m=60コ エリートマグネットランナー2組 エリートレール 1.10m=1.10m 2.00m=2.00m 3.00m=3.00m エリートキャップストップ2コ キャップ一体型リターン金具N2コ (Mセットのみ) 取付ネジ(ナベφ3.5×25)
	アッシュグレイ	804811	804873	804934	804996		
	ナチュラルグレイ	668529	668840	669168	669489		
	オーク NEW	891521	893334	893365	891538		
	ライトグレイ	668567	668888	669205	669526		
	マイルドグレイ	805399	805450	805511	805573		
	ビターグレイ	814667	814964	815022	814674		
	ウォールナット	668727	669045	669366	669687		
3.00m	ホワイトグレイ	668482	668819	669137	669458	22,400	<ul style="list-style-type: none"> エリートキャップストップ2コ キャップ一体型リターン金具N2コ (Mセットのみ) 取付ネジ(ナベφ3.5×25)
	アッシュグレイ	804828	804880	804941	805009		
	ナチュラルグレイ	668536	668857	669175	669496		
	オーク NEW	893310	893341	893372	893396		
	ライトグレイ	668574	668895	669212	669533		
	マイルドグレイ	805405	805467	805528	805580		
	ビターグレイ	814919	814971	815039	815084		
	ウォールナット	668734	669052	669373	669694		
ダークマホガニー	668772	669090	669410	669731			



レガート ダブル正面付 メタルAセット・メタルMセット						
サイズ	カラー	メタルAセット		メタルMセット		セット内容
		JANコード	価格	JANコード	価格	
1.10m	ホワイトグレイ	772417	11,900	772578	13,100	<ul style="list-style-type: none"> レガートレール 1.10m=1.13m1本 2.00m=2.03m1本 3.00m=3.03m1本 レガートキャップストップ(左・右)1組 エリートダブルブラケット 1.10m=2コ 2.00m=3コ 3.00m=5コ
	アッシュグレイ	805085		805146		
	ナチュラルグレイ	772431		772592		
	オーク NEW	893402		893433		
	ライトグレイ	772455		772615		
	マイルドグレイ	805665		805726		
	ビターグレイ	815169		815220		
	ウォールナット	772530		772691		
2.00m	ホワイトグレイ	669762	16,700	670089	17,900	<ul style="list-style-type: none"> エリートランナー 1.10m=20コ 2.00m=38コ 3.00m=60コ エリートマグネットランナー2組 エリートレール 1.10m=1.10m1本 2.00m=2.00m1本 3.00m=3.00m1本 エリートキャップストップ2コ キャップ一体型リターン金具N2コ (Mセットのみ) 取付ネジ(ナベφ3.5×25)
	アッシュグレイ	805092		805153		
	ナチュラルグレイ	669809		670126		
	オーク NEW	893419		893440		
	ライトグレイ	669847		670164		
	マイルドグレイ	805672		805733		
	ビターグレイ	815176		814681		
	ウォールナット	670003		670324		
ダークマホガニー	670041	670362				
3.00m	ホワイトグレイ	669779	22,900	670096	24,100	<ul style="list-style-type: none"> エリートキャップストップ2コ キャップ一体型リターン金具N2コ (Mセットのみ) 取付ネジ(ナベφ3.5×25)
	アッシュグレイ	805108		805160		
	ナチュラルグレイ	669816		670133		
	オーク NEW	893426		893457		
	ライトグレイ	669854		670171		
	マイルドグレイ	805689		805740		
	ビターグレイ	815183		815237		
	ウォールナット	670010		670331		
ダークマホガニー	670058	670379				



※エリートレールはウォールナットの場合Nウォールナット、ダークマホガニーの場合Nダークマホガニーとなります。

2.73m以上のカーテンレール類(ピクチャーレール含む)・別製作カーレールにつきましては、特別配送費がかかります。

- NEW モノ16
- NEW グレイス プライ16
- ノルティ25
- ウッティ レジオス25
- ウッティ28
- ラグレス33
- ローレット 木目25
- グレイス ノーヴァ19
- グレイス フィーノ19
- ヴィンクス22
- ヴィンクス シェルフ
- NEW ルプラン22
- クラスト19
- コーナーII
- コルティナ
- フィット アーキ
- レガート シリーズ特長
- レガート グラン
- NEW レガート スクエア
- NEW レガート プリモ
- NEW レガート

価格

ダブルセット

レガート ダブル正面付 メタルRセット

箱詰数量/1セット 単位：円(税別)

サイズ	カラー	メタルRセット		セット内容
		JANコード	価格	
2.00m	ホワイトグレイ	770642	19,000	<ul style="list-style-type: none"> レガートレール 2.00m=1.97m1本 3.00m=2.97m1本 レガートキャップストップR(左・右)1組 エリートダブルブラケット 2.00m=3コ 3.00m=5コ エリートランナー 2.00m=38コ 3.00m=60コ エリートマグネットランナー2組 エリートレール 2.00m=2.00m1本 3.00m=3.00m1本 ピッチキーブチェーン2本 カーテンストッパー2コ 取付ネジ(ナベφ3.5×25)
	アッシュグレイ	805214		
	ナチュラルグレイ	770666		
	オーク NEW	891552		
	ライトグレイ	770680		
	マイルドグレイ	805795		
	ビターグレイ	814698		
	ウォールナット	770765		
3.00m	ホワイトグレイ	770659	25,200	<ul style="list-style-type: none"> レガートレール 2.00m=2.00m1本 3.00m=3.00m1本 ピッチキーブチェーン2本 カーテンストッパー2コ 取付ネジ(ナベφ3.5×25)
	アッシュグレイ	805221		
	ナチュラルグレイ	770673		
	オーク NEW	891569		
	ライトグレイ	770697		
	マイルドグレイ	805801		
	ビターグレイ	814704		
	ウォールナット	770772		
ダークマホガニー	770796			



レガート ダブル天井付 Mセット・メタルMセット

箱詰数量/1セット 単位：円(税別)

サイズ	カラー	Mセット		メタルMセット		セット内容
		JANコード	価格	JANコード	価格	
2.00m	ホワイトグレイ	670386	17,300	670546	19,000	<ul style="list-style-type: none"> レガートレール 2.00m=2.03m1本 3.00m=3.03m1本 レガートキャップストップ(左・右)1組 レガート天井付ダブルブラケット 2.00m=3コ 3.00m=5コ エリートランナー 2.00m=38コ 3.00m=60コ エリートマグネットランナー2組 エリートレール 2.00m=2.00m1本 3.00m=3.00m1本 エリートキャップストップ2コ キャップ一体型リターン金具N2コ 取付ネジ(ナベφ3.5×50)
	アッシュグレイ	805030		805191		
	ナチュラルグレイ	670409		670560		
	オーク NEW	894843		894867		
	ライトグレイ	670423		670584		
	マイルドグレイ	805610		805771		
	ビターグレイ	815114		815268		
	ウォールナット	670508		670669		
3.00m	ホワイトグレイ	670393	24,100	670553	25,800	<ul style="list-style-type: none"> レガートレール 2.00m=2.00m1本 3.00m=3.00m1本 エリートキャップストップ2コ キャップ一体型リターン金具N2コ 取付ネジ(ナベφ3.5×50)
	アッシュグレイ	805047		805207		
	ナチュラルグレイ	670416		670577		
	オーク NEW	894850		894874		
	ライトグレイ	670430		670591		
	マイルドグレイ	805627		805788		
	ビターグレイ	815121		815275		
	ウォールナット	670515		670676		
ダークマホガニー	670539	670690				



※エリートレールはウォールナットの場合Nウォールナット、ダークマホガニーの場合Nダークマホガニーとなります。

価格

ダブルセット
レガート カバートップII ダブル正面付 Mセット・メタルMセット 箱詰数量/1セット 単位：円(税別)

サイズ	カラー	Mセット		メタルMセット		セット内容
		JANコード	価格	JANコード	価格	
2.00m	ホワイトグレイ	808543	21,600	808703	23,300	<ul style="list-style-type: none"> レガートレール 2.00m=2.03m1本 3.00m=3.03m1本 レガートキャップストップ(左・右)1組 エリートダブルブラケット 2.00m=3コ 3.00m=5コ エリートランナー 2.00m=38コ 3.00m=60コ エリートマグネットランナー2組 エリートレール 2.00m=2.00m1本 3.00m=3.00m1本 エリートキャップストップ2コ キャップ一体型リターン金具N2コ カバートップII 2.00m=1.98m1本 3.00m=3.01m1本 カバートップキャップII1組 カバートップ固定クリップII 2.00m=3コ 3.00m=5コ 取付ネジ(ナベφ3.5×25)
	アッシュグレイ	805016		805177		
	ナチュラルグレイ	808567		808727		
	オーク NEW	894881		894904		
	ライトグレイ	808581		808741		
	マイルドグレイ	805597		805757		
	ビターグレイ	815091		815244		
	ウォールナット	808680		808826		
ダークマホガニー	808666	808840				
3.00m	ホワイトグレイ	808550	30,200	808710	31,900	
	アッシュグレイ	805023		805184		
	ナチュラルグレイ	808574		808734		
	オーク NEW	894898		894911		
	ライトグレイ	808598		808758		
	マイルドグレイ	805603		805764		
	ビターグレイ	815107		815251		
	ウォールナット	808697		808833		
ダークマホガニー	808673	808857				

※エリートレールはウォールナットの場合Nウォールナット、ダークマホガニーの場合Nダークマホガニーとなります。

レガート カバートップII ダブル正面付 メタルRセット 箱詰数量/1セット 単位：円(税別)

サイズ	カラー	メタルRセット		セット内容
		JANコード	価格	
2.00m	ホワイトグレイ	808864	24,400	<ul style="list-style-type: none"> レガートレール 2.00m=1.97m1本 3.00m=2.97m1本 レガートキャップストップR(左・右)1組 エリートダブルブラケット 2.00m=3コ 3.00m=5コ エリートランナー 2.00m=38コ 3.00m=60コ エリートマグネットランナー2組 エリートレール 2.00m=2.00m1本 3.00m=3.00m1本 ピッチキーチェーン2本 カバートップII 2.00m=1.98m1本 3.00m=3.01m1本 カバートップキャップII1組 カバートップ固定クリップII 2.00m=3コ 3.00m=5コ カーテンストッパー2コ 取付ネジ(ナベφ3.5×25)
	アッシュグレイ	805238		
	ナチュラルグレイ	808888		
	オーク NEW	894928		
	ライトグレイ	808901		
	マイルドグレイ	805818		
	ビターグレイ	815282		
	ウォールナット	808987		
ダークマホガニー	809007			
3.00m	ホワイトグレイ	808871	33,000	
	アッシュグレイ	805245		
	ナチュラルグレイ	808895		
	オーク NEW	894935		
	ライトグレイ	808918		
	マイルドグレイ	805825		
	ビターグレイ	815299		
	ウォールナット	808994		
ダークマホガニー	809014			

※エリートレールはウォールナットの場合Nウォールナット、ダークマホガニーの場合Nダークマホガニーとなります。

エリートダブルセット/カバートップIIセット カラー対応表

レガート	エリート	カバートップ
ホワイトグレイ	ホワイトグレイ	ホワイト
アッシュグレイ	アッシュグレイ	ライト
ナチュラルグレイ	ナチュラルグレイ	
オーク	オーク	ミディアム
ライトグレイ	ライトグレイ	
マイルドグレイ	マイルドグレイ	
ビターグレイ	ビターグレイ	ライト
ウォールナット	Nウォールナット	ダーク
ダークマホガニー	Nダークマホガニー	

2.73m以上のカーテンレール類(ピクチャーレール含む)・別製作カーレールにつきましては、特別配送費がかかります。





NEW モノ16
NEW グレイス プライト16
ノルティ25
ウッティ レジオス25
ウッティ28
ラグレス33
ローレット 木目25
グレイス ノーヴァ19
グレイス フィーノ19
ヴィンクス22
ヴィンクス シェルフ
NEW ルプラン22
クラスト19
コルーナII
コレティナ
フィット アーキ
レガート シリーズ特長
レガート グラン
NEW レガート スクエア
NEW レガート プリモ
NEW レガート

レガート

価格

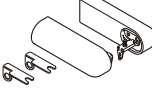





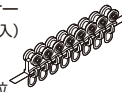

レガート 部品

単位：円(税別)

商品名	カラー	JANコード	単価	箱詰数量	箱詰価格																
キャップストップA (左右1組) 	ホワイトグレイ	665818	3,100	1組	3,100																
	アッシュグレイ	804699																			
	ナチュラルグレイ	665825																			
	オーク NEW	891477																			
	ライトグレイ	665832																			
	マイルドグレイ	805306																			
	ビターグレイ	814612																			
	ウォールナット	665856																			
	ダークマホガニー	665863																			
	キャップストップB (左右1組) 	ホワイトグレイ				665870	3,100	1組	3,100												
アッシュグレイ		804705																			
ナチュラルグレイ		665887																			
オーク NEW		891484																			
ライトグレイ		665894																			
マイルドグレイ		805313																			
ビターグレイ		814629																			
ウォールナット		665917																			
ダークマホガニー		665924																			
キャップストップE (左右1組) 		ホワイトグレイ	665931	3,100	1組	3,100															
	アッシュグレイ	804712																			
	ナチュラルグレイ	665948																			
	オーク NEW	891491																			
	ライトグレイ	665955																			
	マイルドグレイ	805320																			
	ビターグレイ	814636																			
	ウォールナット	665993																			
	ダークマホガニー	666006																			
	キャップストップM(シングル) (左右1組) 	ホワイトグレイ	666013				3,100	1組	3,100												
アッシュグレイ		804729																			
ナチュラルグレイ		666020																			
オーク NEW		891507																			
ライトグレイ		666037																			
マイルドグレイ		805337																			
ビターグレイ		814643																			
ウォールナット		666051																			
ダークマホガニー		666068																			
キャップストップM(ダブル) (左右1組) 		ホワイトグレイ	666075	3,100	1組	3,100															
	アッシュグレイ	804736																			
	ナチュラルグレイ	666082																			
	オーク NEW	891514																			
	ライトグレイ	666099																			
	マイルドグレイ	805344																			
	ビターグレイ	814650																			
	ウォールナット	666112																			
	ダークマホガニー	666129																			
	メタルキャップストップA (左右1組) 	パールベージュ	581040				3,600	1組	3,600												
メタルキャップストップM (シングル) (左右1組) 		パールベージュ	581057	4,800	1組	4,800															
		メタルキャップストップM (ダブル) (左右1組) 	パールベージュ							581064	4,800	1組	4,800								
			メタルキャップストップR (左右1組) ※ピッチキーチェーン 2本、カーテンストッパー (エリートレール用) 2コが同梱されています。 							パールベージュ				770598	6,000	1組	6,000				
										天井付ダブルブラケット 				ホワイトグレイ				671390	800	1コ	800
														アッシュグレイ				804750			
														ナチュラルグレイ				671406			
														オーク NEW				892139			
														ライトグレイ				671413			
														マイルドグレイ				671444			
ビターグレイ	814490																				
ウォールナット	671451																				
ダークマホガニー	671468																				
カバートップキャップII 	ホワイト	807270	550	1組	550																
	ライト	807287																			
	ミディアム	820675																			
	ダーク	807294																			
カバートップ 固定クリップII 	-	820699	220	1コ	220																
	カバートップII ジョイント 	ホワイト				844404	390	1コ	390												
		ライト				844411															
		ミディアム				844428															
ジョイント	844435	800	5コ	4,000																	
-	390017																				

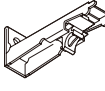
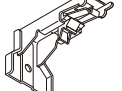
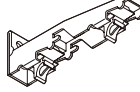
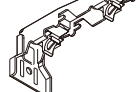
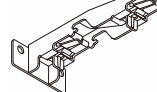
エリート 部品(レガート共通)

単位：円(税別)

商品名	カラー	JANコード	単価	箱詰数量	箱詰価格
エリートランナー (8コ連結75本入) 	-	445014	55	600コ	33,000
※受注は8個単位					
マグネットランナー 	-	444994	510	10組	5,100
片マグネットランナー 	-	445007	400	10コ	4,000
後入れランナー 	-	426846	66	100コ	6,600
※受注は箱単位					
手引き交叉ランナー ※カーブレールには 240mmR以上の レールとの組み合わせでご使用ください。 180mmRには使用できません。 	-	426839	1,080	5組	5,400
エキストラシングルブラケット (1コ入) 	ブレンホワイト	586359	300	1コ	300
	アッシュグレイ	805962			
	ナチュラルグレイ	586366			
	オーク NEW	899404			
	ライトグレイ	530895			
	マイルドグレイ	586373			
	ビターグレイ	806051			
	ウォールナット	530857			
	ダークマホガニー	586380			
	LTエキストラシングル ブラケット (1コ入) 	ブレンホワイト			
アッシュグレイ		806860			
ナチュラルグレイ		806877			
オーク NEW		899374			
ライトグレイ		806884			
マイルドグレイ		806891			
ビターグレイ		806921			
ウォールナット		806914			
ダークマホガニー		806938			
ダブルブラケット (1コ入) 		ブレンホワイト	586519	460	1コ
	アッシュグレイ	805955			
	ナチュラルグレイ	586526			
	オーク NEW	899411			
	ライトグレイ	431109			
	マイルドグレイ	586533			
	ビターグレイ	806044			
	ウォールナット	427485			
	ダークマホガニー	586540			
	LTダブルブラケット (1コ入) 	ブレンホワイト	586755		
アッシュグレイ		805986			
ナチュラルグレイ		586762			
オーク NEW		899329			
ライトグレイ		531021			
マイルドグレイ		586779			
ビターグレイ		806075			
ウォールナット		531045			
ダークマホガニー		586786			
NTダブルブラケット (1コ入) 		ブレンホワイト	586830	530	1コ
	アッシュグレイ	805993			
	ナチュラルグレイ	586847			
	オーク NEW	899244			
	ライトグレイ	563596			
	マイルドグレイ	586854			
	ビターグレイ	806082			
	ウォールナット	563671			
	ダークマホガニー	586861			
	カーテンストッパー 	-	563688		
中間ストップ 使い方は P.213をご覧ください。 	-	445038	80	40コ	3,200
マルチブロック (1コ入) 使い方は P.213をご覧ください。 	-	806624	280	1コ	280

※レガートホワイトグレイにはブレンホワイト部品をご使用ください。

価格 窓サイズ3m以上 対応可能 ※レール長さ4.04m以上はジョイント仕様になります

レール カット レールカットにつきましてはP.591をご覧ください。

エリート 部品 単位：円(税別)

商品名	カラー	JANコード	単価	箱詰数量	箱詰価格
キャップ一体型 リターン金具N (1コ入)	共通	786933	110	1コ	110

セット内レール長さ ()内はメタルRセットの場合

セットサイズ	レガートレール	エリートレール	カバートップII
1.10m	1.13m	1.10m	-
2.00m	2.03m (1.97m)	2.00m	1.98m
3.00m	3.03m (2.97m)	3.00m	3.01m

※メタルRセットの場合、レガートレールはエリートレールよりも30mm短く、カバートップはレガートレールよりも50mm短くカットしてください。

レガートレール

単位：円(税別)

商品名 (サイズ) カラー	レール								カーブレール(入隅用)(受注生産品)	別製作レール※1	
	1.13m		2.03m		3.03m		4.03m		0.40m×0.40m (180mmR)		m当たり
	JANコード	価格	JANコード	価格	JANコード	価格	JANコード	価格	JANコード	価格	価格
ホワイトグレイ	772882		671024		671031		671048		671260		5,100
アッシュグレイ	804644		804651		804668		804675		804682		
ナチュラルグレイ	772899		671055		671062		671079		671277		
オーク NEW	890876		890883		890890		890906		891460		
ライトグレイ	772905	3,900	671086	6,900	671093	10,200	671109	13,600	671284	7,700	
マイルドグレイ	805252		805269		805276		805283		805290		
ビターグレイ	814568		814575		814582		814599		814605		
ウォールナット	772943		671208		671215		671222		671321		
ダークマホガニー	772950		671239		671246		671253		671338		

※1 別製作レールの長さ限界は4mです。 ※カーブ加工(180mmR)1ヶ所につき5,900円加算となります。 ※別注カーブレール計算方法/別製作レールm当たり×全長+カーブ加工費

レガートカバートップII

箱詰数量/1セット 単位：円(税別)

商品名 (サイズ) カラー	カバートップII				別製作レール※1
	2.00m用		3.00m用		m当たり
	JANコード	価格	JANコード	価格	価格
ホワイト	807003		807065		3,520
ライト	807010	5,390	807072	7,810	
ミディアム	820606		820620		
ダーク	807027		807089		

セット内容/カバートップII 2.00m用=1.98m1枚、3.00m用=3.01m1枚、カバートップキャップII1組、カバートップ固定クリップII 2.00m用=3コ、3.00m用=5コ

※1 別製作レールの長さ限界は3.01mとなります。

※別製作レールの発注寸法およびカット寸法は、レガートレールを基準寸法として、カバートップIIを30mm短く、メタルRセットの場合50mm短く発注もしくはカットしてください。

レールの寸法関係図(メタルRキャップの場合)

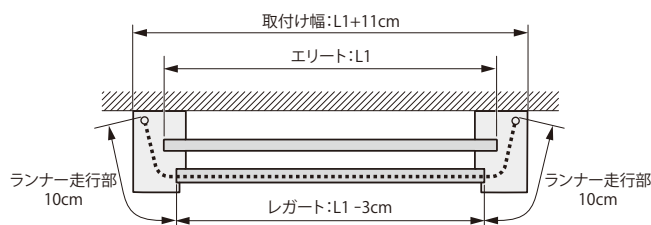

ブラケット取付間隔とカーテン許容荷重

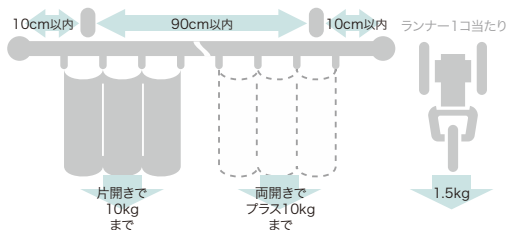

※メタルRキャップ部分のカーテン許容荷重は5kgです。

製品と仕上げ

部品名	素材	仕上げ
レール	アルミニウム合金押出型材 オレフィン系樹脂被膜フィルムラッピング	ホワイトグレイ/アッシュグレイ/ナチュラルグレイ/オーク/ライトグレイ/ マイルドグレイ/ビターグレイ/ウォールナット/ダークマホガニー
ランナー	プレート 硬質ポリエチレン ホイール 硬質ポリエチレン ダエンリング ステンレス	-
キャップA・B・E・M	天然木	ホワイトグレイ/アッシュグレイ/ナチュラルグレイ/オーク/ライトグレイ/ マイルドグレイ/ビターグレイ/ウォールナット/ダークマホガニー
メタルキャップA・M	アルミダイカスト	-
メタルキャップR	ABS樹脂、スチール	パールベージュ
ブラケット	本体 スチール ナイロン樹脂(天井付ダブルブラケット) ツメ アセタール樹脂 スペーサー 硬質ポリエチレン(天井付ダブルブラケット)	プレーンホワイト/アッシュグレイ/ナチュラルグレイ/オーク/ライトグレイ/ マイルドグレイ/ビターグレイ/ウォールナット/ダークマホガニー
カバートップII	本体 ポリスチレン樹脂 キャップ 硬質ポリエチレン ジョイント 硬質ポリエチレン クリップ アセタール樹脂	ホワイト/ライト/ミディアム/ダーク

2.73m以上のカーテンレール類(ピクチャーレール含む)・別製作カーブレールにつきましては、特別配送費がかかります。

- NEW モノ16
- NEW グレイス プライ16
- ノルティ25
- ウッティ レジオス25
- ウッティ28
- ラグレス33
- ローレット 木目25
- グレイス ノーヴァ19
- グレイス フィーノ19
- ヴィンクス22
- ヴィンクス シェルフ
- NEW ルプラン22
- クラスト19
- コーナーII
- コルティナ
- フィット アーキ
- レガート シリーズ特長
- レガート グラン
- NEW レガート スクエア
- NEW レガート プリモ
- NEW レガート

レガート

取付寸法図／キャップ寸法図 (単位：mm) ※ドレープ・レース側ともにAフック仕様となります。

● 正面付

エキストラシングルブラケット付
(ブラケット幅=18mm)

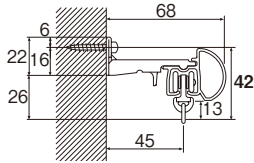

LT エキストラシングルブラケット付
(ブラケット幅=35mm)

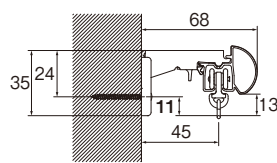

ダブルブラケット付
(ブラケット幅=18mm)

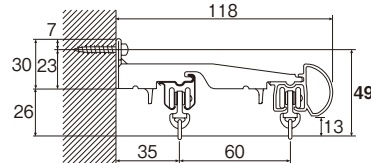

LT ダブルブラケット付
(ブラケット幅=35mm)

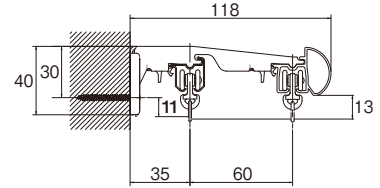

● 天井付

天井付ダブルブラケット付 (ブラケット幅=21mm)

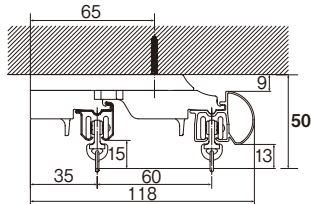

※キャップストップA・B・Eにはご使用できません。

● キャップ

キャップストップ A

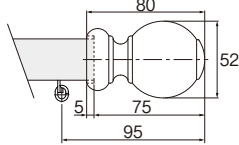

キャップストップ B

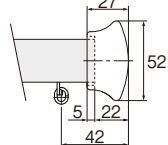

キャップストップ E

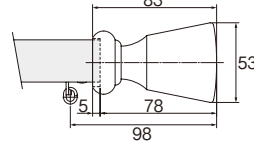

メタルキャップストップ A

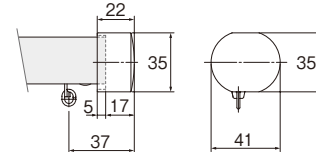

キャップストップM (シングル)

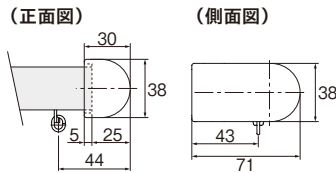

キャップストップM (ダブル)

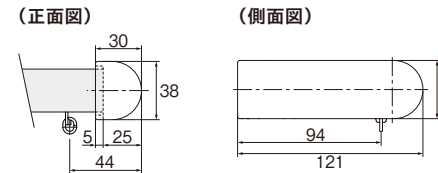

※キャップストップM(ダブル)を使用する場合、エリートレールはレガートレールより30mm短くカットしてください。

● キャップストップ M 納まり図 ※キャップ一体型リターン金具 N を取付けた場合の寸法です。

キャップストップ M (シングル)
(側面図)

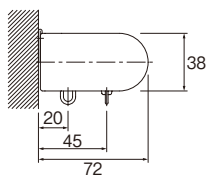

キャップストップ M (ダブル)
(側面図)

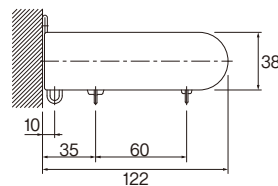

マルチブロックを使用する場合の
取付寸法図は、P.543をご覧ください。

●キャップ

メタルキャップストップM(シングル)
(正面図) (側面図)

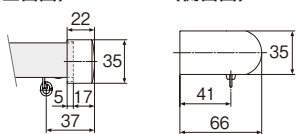

メタルキャップストップM(ダブル)
(正面図) (側面図)

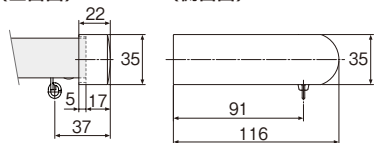

※メタルキャップストップM(ダブル)を使用する場合、エリートレールはレガートレールより30mm短くカットしてください。

メタルキャップストップR
(正面図)

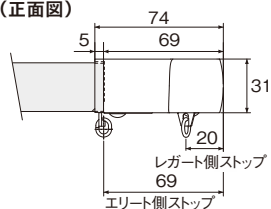

●メタルキャップストップ M/R 納まり図 ※リターン金具 N を取付けた場合の寸法です。

メタルキャップストップM(シングル)
(側面図)

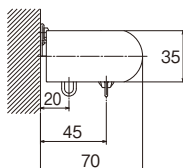

メタルキャップストップM(ダブル)
(側面図)

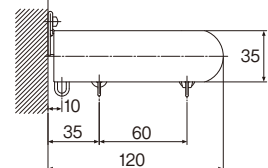

メタルキャップストップR
(側面図)

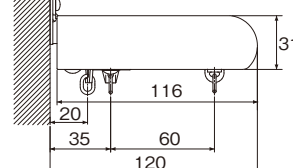

(下面図)

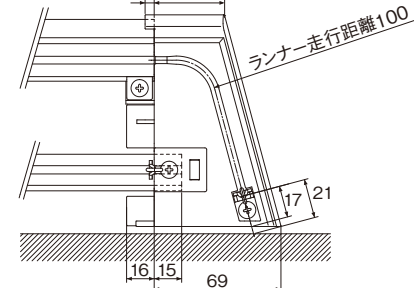

※メタルキャップストップRを使用する場合、レガートレールはエリートレールより30mm短くカットしてください。
※メタルRキャップ部分のカーテン許容荷重は5kgです。

●正面付

カバートップIIセット平面図

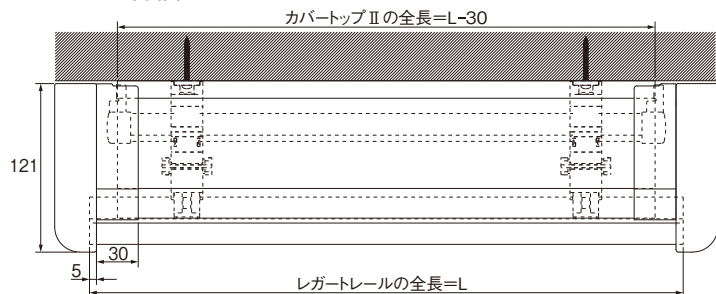

カバートップIIをジョイントして使用する場合のカット寸法=(L÷2)-20mm

カバートップIIセット側面図

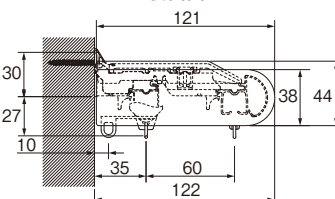

カバートップII本体側面図

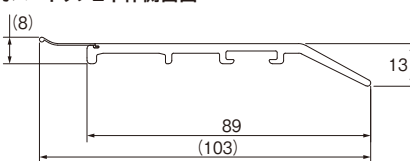

メタルRセット平面図

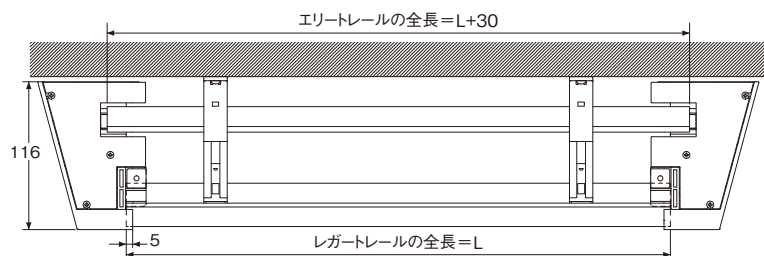

メタルRセット側面図

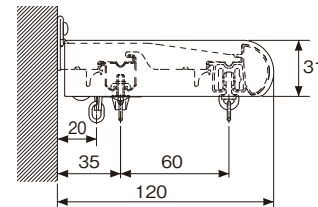

メタルR カバートップIIセット平面図

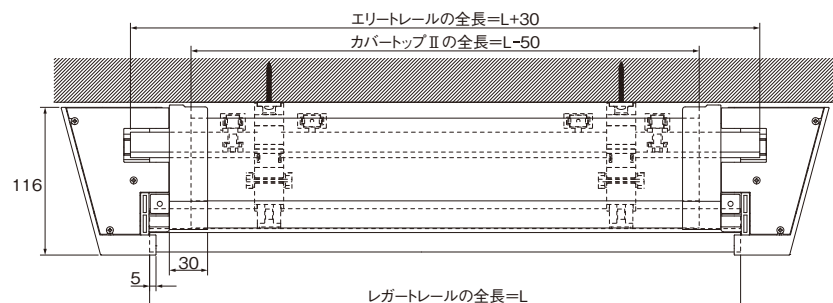

カバートップIIをジョイントして使用する場合のカット寸法=(L÷2)-30mm

メタルR カバートップIIセット側面図

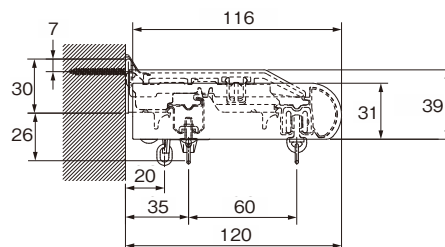

- NEW モノ16
- NEW グレイス プライ16
- ノルティ25
- ウッティ レジオス25
- ウッティ28
- ラグレス33
- ローレット 木目25
- グレイス ノーヴァ19
- グレイス フィーノ19
- ヴィンクス22
- ヴィンクス シェルフ
- NEW ルプラン22
- クラスト19
- コーナーII
- コルティナ
- フィット アーキ
- レガート シリーズ特長
- レガート グラン
- NEW レガート スクエア
- NEW レガート プリモ
- NEW レガート

グレイス 11

小窓専用設計

レール カット レールカットにつきましては P.591 をご覧ください。

ラインナップ



参考見積例 0.90m 基準 単位:円(税別)

カラー	シングル正面付
パールホワイト	
シルバー	
シルバーサテン	5,000
ゴールド	
ブラック	

使用部品/ポール1本、正面付ブラケット2コ

取付方法(正面付)

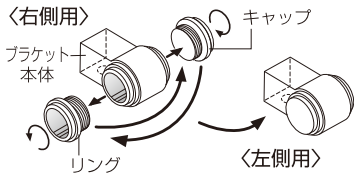

ブラケット本体とキャップ、リングは、取り外しが可能。出荷時には全て「右側用」に組み立てられていますので、右側についたキャップ、左側についたリングをそれぞれ回して取り外し、左右を入れ替えて「左側用」に組み立ててお使いください。

製品と仕上げ

部品名	素材	仕上げ
ポール	鋼管	パールホワイト/シルバーサテン/シルバー/
ブラケット	亜鉛ダイカスト	ゴールド/ブラック
クリップランナーリング式	スチール	

価格

グレイス11 ポール 箱詰数量/1本 単位:円(税別)

商品名(サイズ)	ポール11 0.90m	JANコード	価格
カラー			
パールホワイト		626314	
シルバーサテン		519777	
シルバー		519760	1,600
ゴールド		626321	
ブラック		519784	

ブラケット取付間隔とカーテン許容荷重(正面付の場合)ノポール断面図(単位:mm)

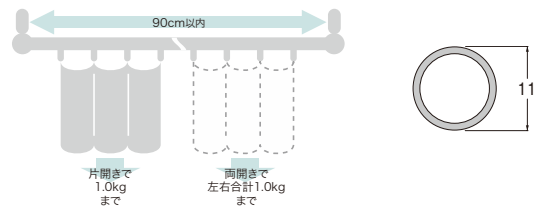

グレイス11 部品

単位:円(税別)

商品名	カラー	JANコード	単価	箱詰数量	箱詰価格
クリップランナーリング式 (1袋6コ入)(P.526) ※	シルバーサテン	521732	1,870	1袋 (6コ入)	1,870
	シルバー	521725			
	ブラック	521749			
壁面ブラケット	パールホワイト	626338	1,600	1コ	1,600
	シルバーサテン	519807			
	シルバー	519791			
	ゴールド	626345			
	ブラック	519814			
正面付ブラケット	パールホワイト	626352	1,700	1コ	1,700
	シルバーサテン	519838			
	シルバー	519821			
	ゴールド	626369			
	ブラック	519845			

※ カーテンの許容荷重はランナー1コ当たり、薄手の生地の場合0.2kg、厚手の生地の場合1.5kgです。

取付寸法図(単位:mm)

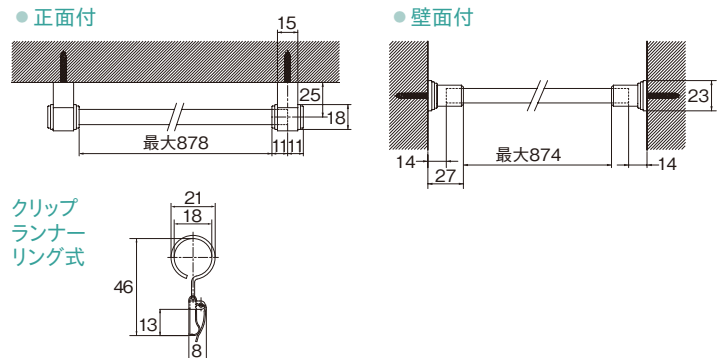

PLURE

ブルーレ

小窓・出窓専用のミニレールです

レール **カット** レールカットにつきましては P.591 をご覧ください。



ウォームホワイト

価格

ブルーレ ポール 箱詰数量/20本 単位：円(税別)

商品名(サイズ)	ポール				別製作ポール m当たり※1 単価				
	1.20m		2.00m						
カラー	JANコード	価格	箱詰数量	箱詰価格	JANコード	価格	箱詰数量	箱詰価格	
ウォームホワイト	202389	930	20本	18,600	451725	1,520	20本	30,400	730

※1 別製作ポールの長さ限界は4mとなります。
※リングランナー、ブラケットは別途お求めください。
※ご注文は1本より承ります。

ブルーレ 部品 単位：円(税別)

商品名	仕上げ	JANコード	単価	箱詰数量	箱詰価格
リングランナーパック(小) (10コ入) 内径16mm/外径22mm		205403	630	10パック	6,300
エンドブラケット	ウォーム ホワイト	451718	300	10コ	3,000
テンションブラケット (1組)		451701	1,140	5組	5,700



参考見積例 1.20m 基準 単位：円(税別)

カラー	正面付	壁面付
ウォームホワイト	2,790	3,330

使用部 正面付：ポール1本、リングランナー14コ、エンドブラケット2コ
壁面付：ポール1本、リングランナー14コ、テンションブラケット1組

製品と仕上げ

素材	仕上げ
アルミニウム合金押出型材	ウォームホワイト

ブラケット取付間隔とカーテン許容荷重(正面付の場合) / ポール断面図(単位：mm)

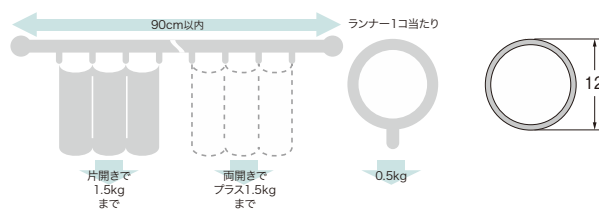

取付寸法図(単位：mm)

● 正面付

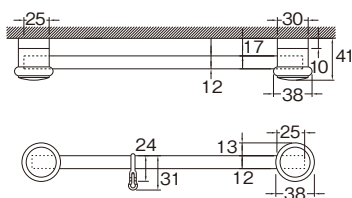

● 壁面付(テンションブラケット付)

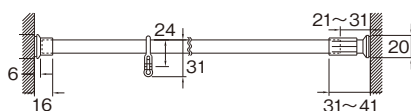

※テンション付でご使用の場合は、1.20m以下の長さでご使用ください。

コーディネートアクセサリ

シェル A



パール

クリップランナーリングS(3個入)

詳細 P.526

※テンションタイプの取付強度は、つっぱり力や取付け部位の状態によって異なります。
取付後は強度を確認の上、ご使用ください。

※リングランナー、ブラケットは、別途お求めください。

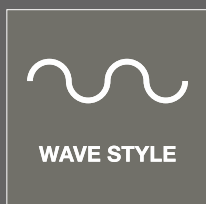

WAVE STYLE

ウェーブスタイル

WAVE STYLE MY MADE SYSTEM

ウェーブスタイルマイメードシステム

そのウェーブには理由がある

自然で美しく均一なウェーブを魅せる、それがウェーブスタイルの最大の特長です。

ファブリックのデザイン、素材感をストレートに表現したウェーブ。

ウェーブスタイルなら、標準装備の機能で「自然で美しい均一なウェーブ」をつくることができます。

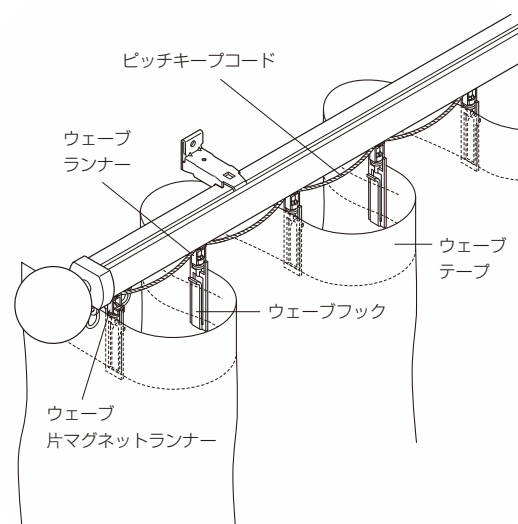

グレイス11

ブルーレ

ウェーブ
スタイル

ラインアーキ

エレガント20

1. カーテン本来のウェーブを引き出す

- レガートプリモまたはネクステイレールとの組み合わせでファブリック本来の魅力を高めます。

2. ピッチキープコード

- 均一で美しいウェーブをつくるヒミツは、この「ピッチキープコード」。ウェーブの間隔を一定に保つのでファブリックのボリューム感を美しく演出します。

3. ウェーブフック+ウェーブランナー

- フック部分が、カーテンの動きにあわせて回転するので、ファブリックのドレープに逆らわず自然なウェーブがつけれます。
- ウェーブスタイルのオリジナル機構です。

4. 生地本来の風合いを演出

- ファブリックへの加工は一切せず、自然なやわらかさを表現することができます。

5. ファブリックのデザインを活かす

- ヒダを取らないので、生地のデザインをストレートに表現できます。

マイメイドシステム発注方法

MY MADE System "How to Order"

発注の手順

- 1 レールセットを発注する
お好みに合わせて、2種類のレールをお選びいただけます。
- 2 ブラケットを発注する
- 3 カーテンを発注する
- 4 オプション部品を発注する

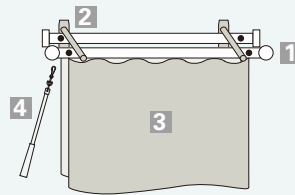

1 レールセットを発注する

シングルの場合

- 1 レールをお選びください。
A レガートプリモ or B ネクスティ
- 2 カラーをお選びください。
レガートプリモ 全9色 ネクスティ 全14色
- 3 キャップをお選びください。
レガートプリモ 全3種 Aキャップ Bキャップ Cキャップ
- 4 片開き・両開きのどちらかをお選びください。
・片開き(右寄せ or 左寄せ) ・両開き
- 5 レールサイズをご指定ください。
L=○○○○mm

※キャップ寸法図はP.205、P.349を参照ください。

ダブルの場合

- 1 組み合わせをお選びください。
レガートプリモ ネクスティ
a b c d
ウェーブA ウェーブA ウェーブB ウェーブB
+ + + +
ウェーブB スタンダードC※2 ウェーブB スタンダードC※2
※2 ウェーブスタイル以外の通常カーテンをご使用の場合には、スタンダードスタイルをお選びください。
(レールセットのみの販売となります。)
- 2 レールをお選びください。
※それぞれ必要なレールセットをシングルと同じ手順でお選びください。
aの場合 bの場合 cの場合 dの場合
A + B A + C B + B B + C

A レガートプリモ ウェーブスタイル 別注レールセット (受注生産品)

単位:円(税別)

カラー	レール長さ 50~100cm (片開き仕様)	101~150cm	151~200cm	201~250cm	251~300cm	301~350cm	351~400cm
ホワイトグレイン/アッシュグレイン/ナチュラルグレイン/オーク/ライトグレイン/マイルドグレイン/ビターグレイン/ウォールナット/ダークマホガニー	12,500	16,400	20,500	24,600	28,800	33,000	37,300

※セット内容 レール1本、キャップ2コ、ウェーブランナー必要数、ウェーブマグネットランナー 1組(両開きのみ)、ウェーブ片マグネットランナー 2コ、ピッチキーブコード必要数

B ネクスティ ウェーブスタイル 別注レールセット (受注生産品)

単位:円(税別)

カラー	レール長さ 50~100cm (片開き仕様)	101~150cm	151~200cm	201~250cm	251~300cm	301~350cm	351~400cm
プレーンホワイト/ホワイトグレイン/アッシュグレイン/ナチュラルグレイン/オーク/ライトグレイン/マイルドグレイン/ビターグレイン/ウォールナット/ダークマホガニー/ブラック/ミストシルバー/パールグレイ	7,100	9,800	11,700	14,200	16,100	18,600	20,500

※セット内容 レール1本、キャップ2コ、ウェーブランナー必要数、ウェーブマグネットランナー 1組(両開きのみ)、ウェーブ片マグネットランナー 2コ、ピッチキーブコード必要数

C ネクスティ サイズオーダー ニュー工事用セット (受注生産品)

単位:円(税別)

カラー	レール長さ 50~100cm (片開き仕様)	101~150cm	151~200cm	201~250cm	251~300cm	301~350cm	351~400cm
プレーンホワイト/ホワイトグレイン/アッシュグレイン/ナチュラルグレイン/オーク/ライトグレイン/マイルドグレイン/ビターグレイン/ウォールナット/ダークマホガニー/ブラック/ミストシルバー/パールグレイ	2,960	3,540	4,310	5,190	5,960	6,720	7,480

※セット内容 レール、ランナー(9コ/m)、マグネットランナー 1組(※50cm~100cmはサイドマグネットランナー 2コ)、キャップストップ2コ

2 ブラケットを発注する

- シングル付け → ネクスティ
エキストラシングルブラケット 380円/コ
- ダブル付け → ネクスティ
エキストラダブルブラケット 810円/コ
- 天井直付け (ネクスティのみ) → ブラケットなし

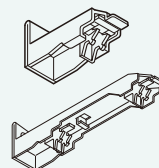

ネクスティブラケット必要数

レール長さ	ブラケット必要数	レール長さ	ブラケット必要数
~100cm	2コ	~380cm	5コ
~200cm	3コ	~400cm	6コ
~290cm	4コ		

2.73m以上のカーテンレール類(ピクチャーレール含む)・別製作カーブレールにつきましては、特別配送費がかかります。

3 カーテンを発注する

- ①片開き、両開きをご指定ください。(片開き(右寄せor左寄せ)・両開き)
- ②サイズをご指定ください。(カーテン幅、高さをご指定ください。)
※カーテン幅は1で選んだレール長さと同寸法で発注してください。レール長さを基準にして、フック数、ランナー数が決まります。
※フック数・ランナー数はP.232を参照ください。
- ③生地をご指定ください。
※生地支給の際にはマイメードNo.、生地メーカー、生地品質、天地、表裏、生地有効幅、リピートを明記ください。
※支給生地は洗濯表示を貼付してください。
- ④ダブルセットの場合、窓側、部屋側それぞれ発注してください。
※窓側カーテンの高さは部屋側カーテンより1cm短くご指定ください。

ウェーブスタイルマイメード価格表

カーテン幅 高さ(cm)	単位:円(税別)						
	50 ~100	101 ~150	151 ~200	201 ~250	251 ~300	301 ~350	351 ~400
50~100	14,600	20,300	22,500	28,300	30,400	36,500	38,500
101~150	19,200	27,000	30,300	38,700	42,000	50,200	53,400
151~200	23,800	33,800	38,300	48,900	53,300	64,000	68,400
201~250	28,200	40,500	46,100	59,100	64,400	77,600	83,200
251~270	30,200	43,400	49,400	63,200	69,200	83,200	89,300

※ウェーブスタイル縫製の価格です。(生地代は含まれておりません。) ※スタンダードスタイルのカーテンは別途ご用意ください。

参考価格(レガートプリモ、シングル正面付、両開き、W200cm×H200cm)	
有効生地幅1m、3,000円/㎡(リピートなし)を使用して、マイメードで製作した場合	95,940円
[内訳] ①レガートプリモ ウェーブスタイル 別注レールセット	20,500円
②ネクスティ エキストラシングルブラケット	380円×3個=1,140円
③ウェーブスタイルマイメード	38,300円
④カーテン生地代	36,000円

生地選び方について

ウェーブスタイルはカーテン上部のウェーブテープ(専用テープ)とピッチキープコードでウェーブ形状を作っています。美しいウェーブを作るためには、横糸が弱く、縦糸が強い生地、平織りの生地をお勧めします。(遮光生地は適していません。)
※生地の特性によりスタイルがきれいにでない場合があります。
※ウェーブが出るか心配な生地はご注文前にサンプル生地を弊社までお送りください。

注文サイズについて

〈カーテン幅=レール長さ〉

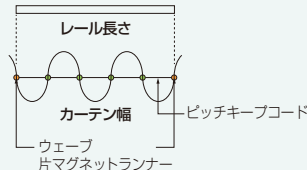

〈高さ=カーテン総丈〉

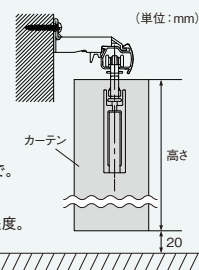

※掃き出し窓の場合、床より2cmのところまで。
※腰高窓の場合、窓枠の下10~20cm程度。

必要生地m数

- ①必要生地枚数の計算 下記の「必要枚数早見表」から枚数を参照=A)
- ②必要丈の計算 (カーテン仕上がり丈+40cm)÷縦リピート=必要リピート数(B)(小数点切り上げ)
(B)×縦リピート=必要丈(C)
- ③必要生地m数の計算 (A)×(C)=必要生地m数

横の柄合わせが必要な場合
「生地幅-横柄1リピート」
(単位:cm・下1桁は切り捨て)が有効生地幅になります。
例)生地幅130cm、横柄リピート5cmの場合
130-5=125 → 120cm=有効生地幅

※柄生地は柄の位置指定が必要です。

必要枚数早見表《片開き》

カーテン幅	50cm~72cm	73cm~120cm	121cm~168cm	169cm~216cm	217cm~264cm	265cm~312cm	313cm~360cm	361cm~400cm
生地有効幅 100cm	2枚 ~88	3枚 ~152	4枚 ~216	5枚 ~280	6枚 ~344	7枚 ~408	8枚 ~472	9枚 ~536
生地有効幅 110cm	2枚 ~98	3枚 ~162	4枚 ~226	5枚 ~290	6枚 ~354	7枚 ~418	8枚 ~482	9枚 ~546
生地有効幅 120cm	1枚 ~56	2枚 ~120	3枚 ~184	4枚 ~248	5枚 ~312	6枚 ~376	7枚 ~440	8枚 ~504
生地有効幅 130cm	1枚 ~56	2枚 ~120	3枚 ~184	4枚 ~248	5枚 ~312	6枚 ~376	7枚 ~440	8枚 ~504
生地有効幅 150cm	1枚 ~72	2枚 ~152	3枚 ~216	4枚 ~280	5枚 ~344	6枚 ~408	7枚 ~472	8枚 ~536
生地有効幅 180cm	1枚 ~88	2枚 ~162	3枚 ~226	4枚 ~290	5枚 ~354	6枚 ~418	7枚 ~482	8枚 ~546
生地有効幅 200cm	1枚 ~104	2枚 ~184	3枚 ~248	4枚 ~312	5枚 ~376	6枚 ~440	7枚 ~504	8枚 ~568

●横使い(フック数-1)×12cm+40cm

必要枚数早見表《両開き》

カーテン幅	82cm~112cm	113cm~144cm	145cm~176cm	177cm~208cm	209cm~240cm	241cm~272cm	273cm~304cm	305cm~336cm	337cm~368cm	369cm~400cm
生地有効幅 100cm	3枚 ~112	4枚 ~144	5枚 ~176	6枚 ~208	7枚 ~240	8枚 ~272	9枚 ~304	10枚 ~336	11枚 ~368	12枚 ~400
生地有効幅 110cm	3枚 ~122	4枚 ~154	5枚 ~186	6枚 ~218	7枚 ~250	8枚 ~282	9枚 ~314	10枚 ~346	11枚 ~378	12枚 ~410
生地有効幅 120cm	2枚 ~112	3枚 ~144	4枚 ~176	5枚 ~208	6枚 ~240	7枚 ~272	8枚 ~304	9枚 ~336	10枚 ~368	11枚 ~400
生地有効幅 130cm	2枚 ~112	3枚 ~144	4枚 ~176	5枚 ~208	6枚 ~240	7枚 ~272	8枚 ~304	9枚 ~336	10枚 ~368	11枚 ~400
生地有効幅 150cm	2枚 ~122	3枚 ~154	4枚 ~186	5枚 ~218	6枚 ~250	7枚 ~282	8枚 ~314	9枚 ~346	10枚 ~378	11枚 ~410
生地有効幅 180cm	2枚 ~132	3枚 ~164	4枚 ~196	5枚 ~228	6枚 ~260	7枚 ~292	8枚 ~324	9枚 ~356	10枚 ~388	11枚 ~420
生地有効幅 200cm	2枚 ~142	3枚 ~174	4枚 ~206	5枚 ~238	6枚 ~270	7枚 ~302	8枚 ~334	9枚 ~366	10枚 ~398	11枚 ~430

●横使い[(片側のフック数-1)×12cm+40cm]×2

4 オプション部品を発注する

カーテンボタンA

ウェーブスタイルのカーテン操作にはカーテンを傷めにくいカーテンボタンのご使用をお勧めします。

詳細 P.311

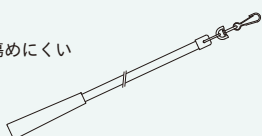

カーテンストッパー

生地の変色を抑えてすっきりたためるカーテンストッパーがお勧めです。
※天井直付けの場合は使用できません。

詳細 P.341



グレース11

ブルーレ

ウェーブ
スタイル

ラインアーキ

エレガント20

ウェーブスタイル縫製について

※ウェーブスタイルカーテン(P.231)をご発注の際は[A][B]をご参照ください。

※ウェーブテープⅡ(シエロシリーズ用P.317)を使いお客様で縫製を行う場合、[A]~[C]の手順を参照して縫製をしてください。

A ウェーブスタイルについて

- ・フックの数は必ず「偶数」になるように設定します。
 - ・ランナーの間隔は8cm、山・谷の間隔は12cmです。(ウェーブテープⅡは12cm・15cmが選べます。)
 - ・山・谷の奥行きはレール中心からそれぞれ6cm(ウェーブテープⅡ15cmの場合7.5cm)です。
 - ・カーテンの両端は必ず谷の方向で納めます。
- ※美しいウェーブを保つためにカーテンの開閉操作は「カーテンボタン」(別売)をご使用ください。

B 生地を選び方について

ウェーブスタイルはカーテン上部のウェーブテープ(専用テープ)とピッチキープコードでウェーブ形状を作っています。美しいウェーブを作るためには、横糸が弱く、縦糸が強い生地、平織りの生地をお勧めします。(遮光生地は適していません)

C ウェーブスタイル縫製について

①注文サイズ(レール長さ・カーテン幅)からカーテンの必要生地幅を計算します。

カーテンの仕上がり幅寸法 = (カーテン山・谷数) × 12cm + 両端寸法8cm

ウェーブテープⅡで15cm間隔で作る場合、(カーテン山・谷数) × 15cm + 両端寸法8cmで計算してください。
※カーテンの山は部屋側のウェーブ、カーテンの谷は、窓側のウェーブを指します。

カーテン山・谷数 > 注文サイズ ÷ 8cm

但し、カーテン山・谷数は、(注文サイズ ÷ 8cm)より大きな奇数に限ります。
美しい設えのため、カーテンが山で始まり山で終わるよう奇数にします。
両端寸法は、それぞれランナーから4cm、両端で8cmをお勧めします。

必要生地幅 = カーテンの仕上がり幅寸法 + 両脇折り返し分(2.5cm × 2 × 2) + はぎ合わせ分

「両端折り返し分」は、両端ともに2.5cm3つ巻きで合計10cmが目安です。
「はぎ合わせ分」は、必要に応じて増減してください。
※要尺は約1.6~2.2倍、15cm間隔の場合、約1.9~2.8倍となります。
※フックの数は(カーテン山・谷) + 1コとなります。

例:注文サイズ180cm 片開きの場合(注文サイズ=レール・長さ・カーテン幅)

- 1) (カーテン山・谷数) = 180cm ÷ 8cm = 22.5...それより大きい奇数 ⇒ 23コ
- 2) (カーテンの仕上がり幅寸法) cm = 23個 × 12cm + 8cm = 284cm
- 3) (必要生地幅) cm = 284cm + 10cm + はぎ合わせ分 = 294cm + はぎ合わせ分

例:注文サイズ250cm 両開きの場合(注文サイズ=レール・長さ・カーテン幅)

- 1) (カーテン山・谷数) = 125cm ÷ 8cm = 15.625...それより大きい奇数 ⇒ 17個
- 2) (カーテンの仕上がり幅寸法) cm = 17個 × 12cm + 8cm = 212cm
- 3) (必要生地幅) cm = 212cm + 10cm + はぎ合わせ分 = 222cm + はぎ合わせ分
※両開きのため2枚製作します。

- ②カーテン表側の上端から1.5~2.0cm程度重なるようにウェーブテープを上下逆にしてのせ、ミシンをかけます。ウェーブテープの上下は、P.233の部品仕様図をご覧ください。(ウェーブテープⅡには上下はありません。)
- ③カーテンの布地を裏側に一回折り、ミシンをかけ仕上げます。
- ④カーテンの布地がウェーブテープより3~5mm離れた位置で折ると、きれいに仕上がります。
- ⑤裾部分の折り返し幅はできるだけ少なくしてください。

カーテンの寸法と仕上がり幅の一覧

[片開き] (単位:cm)

レール長さ/ カーテン幅	カーテン仕上がり幅(総幅)		ランナー数/ フック数
	山谷が12cm間隔の場合	山谷が15cm間隔の場合	
50~56	92	113	8
57~72	116	143	10
73~88	140	173	12
89~104	164	203	14
105~120	188	233	16
121~136	212	263	18
137~152	236	293	20
153~168	260	323	22
169~184	284	353	24
185~200	308	383	26
201~216	332	413	28
217~232	356	443	30
233~248	380	473	32
249~264	404	503	34
265~280	428	533	36
281~296	452	563	38
297~312	476	593	40
313~328	500	623	42
329~344	524	653	44
345~360	548	683	46
361~376	572	713	48
377~392	596	743	50
393~400	620	773	52

[両開き] (単位:cm)

レール長さ/ カーテン幅	カーテン仕上がり幅(総幅)		ランナー数/ フック数
	山谷が12cm間隔の場合	山谷が15cm間隔の場合*	
82~112	184	226	16
113~144	232	286	20
145~176	280	346	24
177~208	328	406	28
209~240	376	466	32
241~272	424	526	36
273~304	472	586	40
305~336	520	646	44
337~368	568	706	48
369~400	616	766	52

※ウェーブテープⅡの場合のみです。

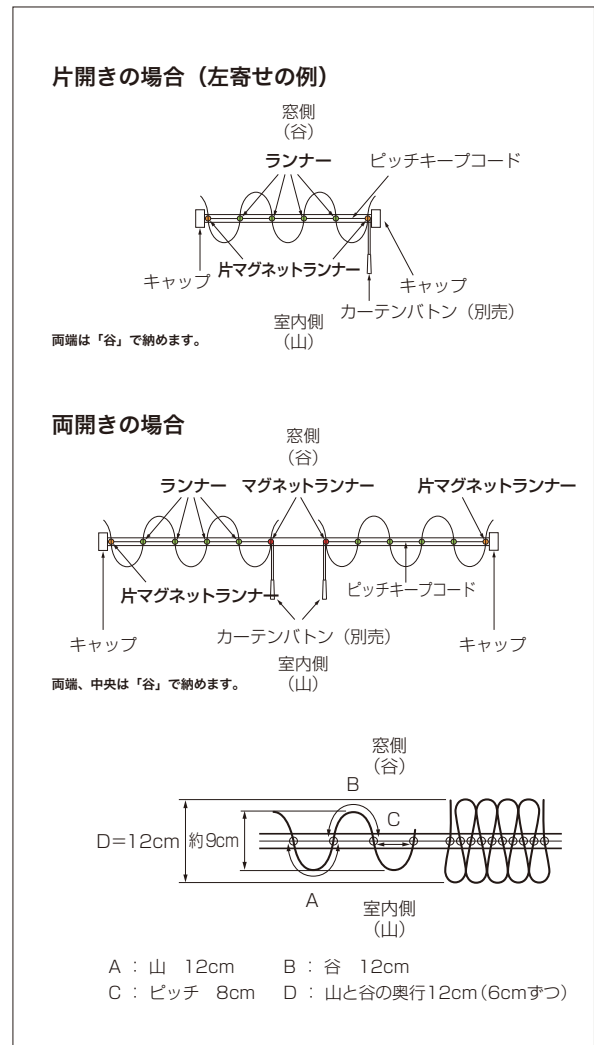

取付け・取外し方法

- ①ウェーブランナーの真下から、ウェーブフックを差し込んでください。
 ※ウェーブマグネットランナー、ウェーブ片マグネットランナーはフックを差し込む向きが決まっています。ウェーブフックの突起をウェーブマグネットランナー、ウェーブ片マグネットランナーの突起の間に差し込んでください。

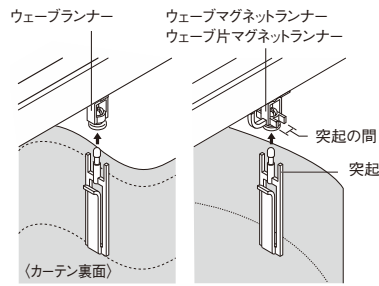

- ②すべてのフックを取付けたら、山と谷が交互に出るようにカーテンの形を整えてください。
 ③ウェーブマグネットランナー、ウェーブ片マグネットランナーにカーテンボタン(別売)を取付け、ボタンを持って開閉操作してください。

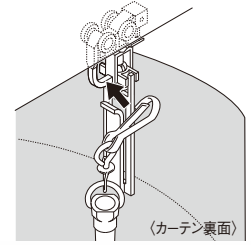

〈ウェーブフックの取外し方法〉

ウェーブランナー下部の部品を押し上げながら①、ウェーブフックを下に引き抜いてください②。

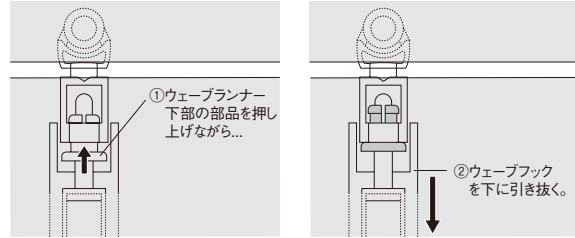

取付寸法図／キャップ寸法図 (単位: mm)

レガートプリモ

エキストラシングルブラケット付
(ブラケット幅=18mm)

エキストラダブルブラケット付
(ブラケット幅=18mm)

ネクスティ

エキストラシングルブラケット付
(ブラケット幅=18mm)

エキストラダブルブラケット付
(ブラケット幅=18mm)

天井直付

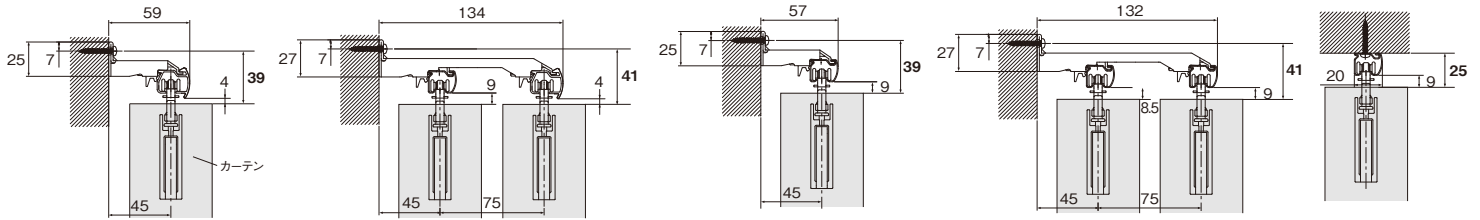

レガートプリモ

●キャップ

キャップストップA

キャップストップB

キャップストップC

ネクスティ

キャップストップ

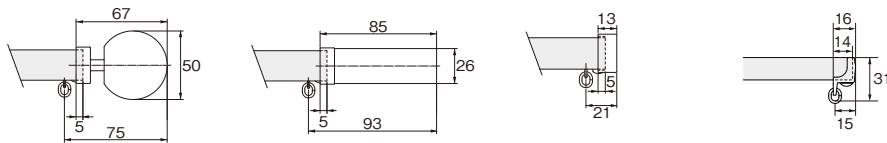

グレイス11

ブルーレ

ウェーブスタイル

ラインアーキ

エレガント20

MADE IN GERMANY

LINE ARCHI

ラインアーキ

※在庫がなくなり次第、廃止となります。

シャープに際立つ

レール カット レールカットにつきましてはP.591をご覧ください。

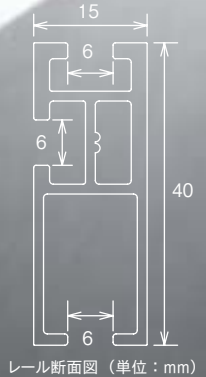

A キャップ

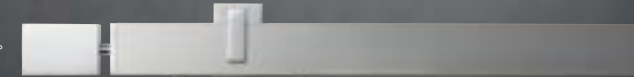

B キャップ

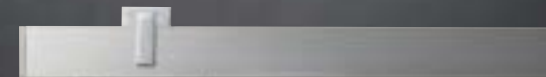

参考見積例 2.00m 基準

単位: 円 (税別)

カラー	キャップ	シングル正面付	ダブル正面付
サテンアルミ	A	78,660	112,720
	B	58,860	92,920

※使用部品 / シングル正面付: レール1本、ランナー20コ、ストップ2コ、キャップ2コ、シングルブラケット2コ
 ダブル正面付: レール2本、ランナー40コ、ストップ4コ、キャップ4コ (レース側はキャップB)、
 ダブルブラケット2コ

サテンアルミ

取付寸法図/キャップ寸法図 (mm)

正面付・天井付

シングルブラケット付

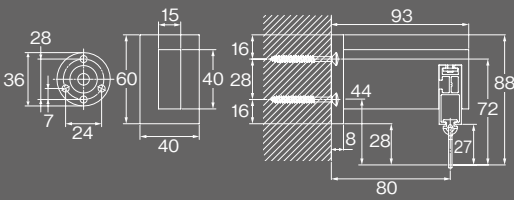

正面付・天井付共通シングルブラケット 正面付

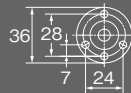
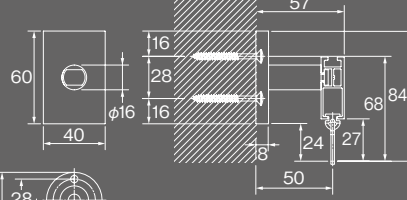

天井付

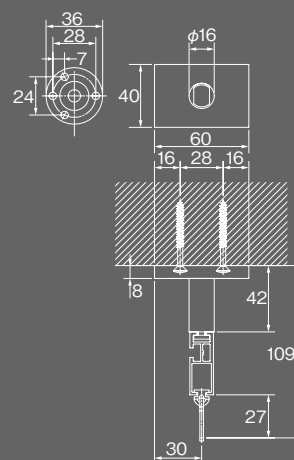

ダブルブラケット付

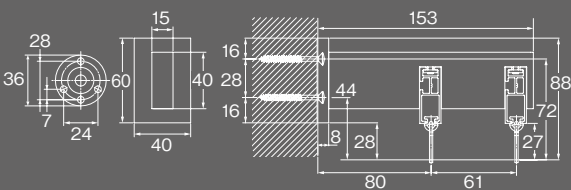

キャップ

キャップ A

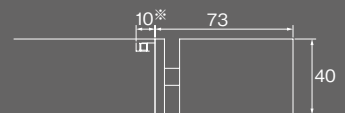

キャップ B

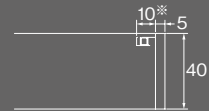

※この位置にブラケットは取付られません。



グレイス11

ブルーレ

ウェーブ
スタイル

ラインアーキ

エレガント20

製品と仕上げ

部品名	素材	仕上げ
レール	アルミニウム合金押出形材	サテンアルミ
キャップ・ブラケット	アルミニウム	シルバー

ブラケット取付間隔とカーテン許容荷重

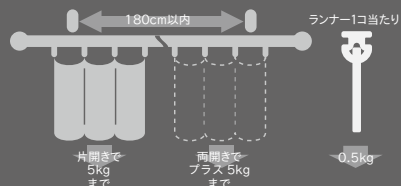

ラインアーキ 部品価格

単位:円(税別)

部品名	レール	ランナー N	ブラケット			キャップ		ストップ	
			シングルブラケット	ダブルブラケット	正面付天吊付兼通シングルブラケット	キャップA	キャップB		
カラー	サテンアルミ	—	シルバー	シルバー	シルバー	シルバー	シルバー	—	
サイズ	2.00m	3.00m	—	—	—	—	—	—	
JAN コード	631851	631868	611204	631875	631882	631899	631905	631912	454597
単価	14,900	22,300	660	16,100	19,800	9,900	14,900	5,000	220
箱詰数量	1本	1本	1袋(10コ入)	1コ	1コ	1コ	1コ	1コ	1コ
箱詰価格	14,900	22,300	660	16,100	19,800	9,900	14,900	5,000	220
本体重量	0.96kg	1.44kg	—	0.18kg	0.26kg	0.1kg	0.1kg	0.01kg	—

※ランナー Nとストップはエレガント20と共通です。 ※キャップ・ブラケットは1コ当たりの重量です。 ※輸入品のため、在庫がない場合、納期がかかります。事前に事業所へご確認ください。
 ※レール2.00mをご使用の場合は、ブラケット2コ、レール3.00mをご使用の場合は、ブラケット3コが必要となります。
 ※キャップにはストップがついておりませんのでストップを2コ必ずお求めください。

2.73m以上のカーテンレール類(ピクチャーレール含む)・別製作カーレールにつきましては、特別配送費がかかります。

MADE IN GERMANY

ELEGANTE 20 エレガント 20

マットゴールドの上品さ

レール **カット** レールカットにつきましては P.591 をご覧ください。



エレガント20 ゴールドサテン

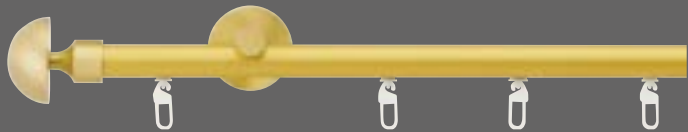

A キャップ



C キャップ

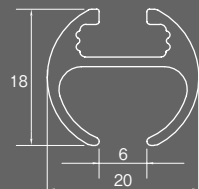

レール断面図 (単位: mm)

参考見積例 2.00m 基準

単位: 円 (税別)

カラー	キャップ	シングル正面付
ゴールドサテン	A	53,260
	C	44,060

使用部品/レール1本、ランナー20コ、シングルブラケット3コ、キャップ2コ、ストップ2コ

取付寸法図/キャップ寸法図 (mm)

正面付

シングルブラケット付

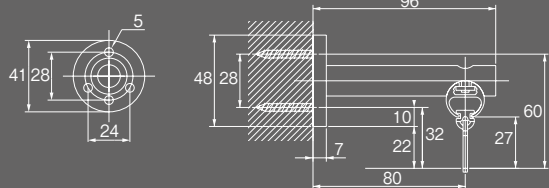

ダブルブラケット付

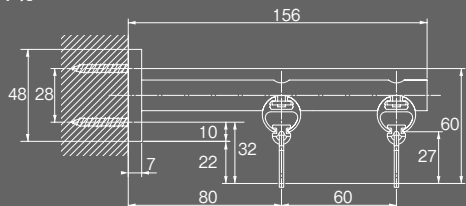

キャップ

キャップ A

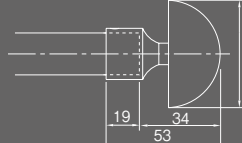

キャップ C



製品と仕上げ

部品名	素材	仕上げ
レール	アルミニウム合金押出形材	
キャップ	真鍮	ゴールドサテン
ブラケット	真鍮	

ブラケット取付間隔とカーテン許容荷重

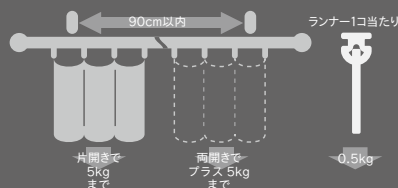

エレガント20 部品価格

単位:円(税別)

部品名	レール	ランナー N	ブラケット		キャップ		ストップ
			シングルブラケット	ダブルブラケット	キャップ A	キャップ C	
カラー	 ゴールドサテン	 —	 ゴールドサテン	 ゴールドサテン	 ゴールドサテン	 ゴールドサテン	 —
サイズ	2.00m 3.00m	—	—	—	—	—	—
JAN コード	453620 453644	611204	453729	453743	453668	453705	454597
単価	10,800 16,100	660	9,300	10,800	6,400	1,800	220
箱詰数量	1本 1本	1袋(10コ入)	1コ	1コ	1コ	1コ	1コ
箱詰価格	10,800 16,100	660	9,300	10,800	6,400	1,800	220
本体重量	0.5kg 0.75kg	—	0.2kg	0.25kg	0.3kg	0.02kg	—

※キャップ、ブラケットは1コ当りの重量です。 ※輸入品のため、在庫がない場合、納期がかかります。事前に事業所へご確認ください。
 ※レール2.00mをご使用の場合は、ブラケット3コ、レール3.00mをご使用の場合は、ブラケット5コが必要となります。
 ※キャップにはストップがついておりませんのでストップを2コ必ずお求めください。

CURTAIN RAIL

窓辺をかえる、明日が変わる。

TOSO