

# ネクスティ

静音

NEW COLOR

**CJK** 長期使用  
choju kyo 対応部材  
対応部品：ランナー・キャップストップ

**レール** **カット** レールカットにつきましては P.591 をご覧ください。

環境共生商品 オレフィン系樹脂 使用商品

## あらゆる空間にベストフィット

デザイン性、機能性、施工性にこだわった、才色兼備なカーテンレール。  
豊富なカラーラインナップとこだわりの部品展開で、さまざまなシーンに自然に溶け込みます。

### 参考見積例

#### 2.00m 基準

単位：円(税別)

カラー	シングル		ダブル		Mセットダブル	
	正面付	天井直付	正面付	天井付	正面付	天井付
プレーンホワイト						
ホワイトグレイ						
アッシュグレイ						
ナチュラルグレイ						
オーク						
ライトグレイ						
マイルドグレイ	3,980	3,530	8,440	8,590	9,250	9,400
ビターグレイ						
ウォールナット						
ダークマホガニー						
ブラック						
ミストシルバー						
パールグレー						

使用部品 シングル付：ニュー工事用セット1セット、ブラケット(1コ入)3コ(天井直付除く)  
ダブル付：ニュー工事用セット2セット、ブラケット(1コ入)3コ  
Mセット：ネクスティMセットと同じです。

### レールカラー：13色



### レール材質

素材：オレフィン系樹脂被覆金属板

仕上げ：プレーンホワイト / ホワイトグレイ / アッシュグレイ / ナチュラルグレイ /  
オーク / ライトグレイ / マイルドグレイ / ビターグレイ / ウォールナット /  
ダークマホガニー / ブラック / ミストシルバー / パールグレー

詳細 その他の部品についてはP.348をご覧ください。

### レール断面図 (単位：mm)

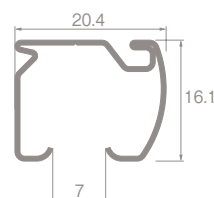

### ランナー寸法図 (単位：mm)

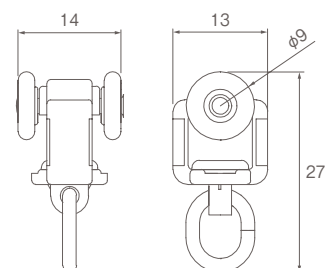

▶ネクスティ・エリートの機能一覧につきましては P.330 をご覧ください。



カーテンレール／オーク  
 ダイニングテーブル／柏木工（レイダイニングテーブル（トライアングル））  
 ダイニングチェア（2脚）／柏木工（K ウィンザーサイドチェア）  
 ダイニングチェア／柏木工（レイチェア）  
 ペンダントライト／コイズミ照明（AP51103）



カーテンレール／アッシュグレイン M キャップ



カーテンレール／マイルドグレイン M キャップ

ネクスティ・  
 エリート  
 特長

NEW  
 ネクスティ

NEW  
 エリート

ニューテラック

ウィンビア

C型

セルフイ

セルフイ中型

リフレ

カーテリア

ミニエース  
 10

中型

大型

スイート  
 (医療向け)

メティカ  
 ライト  
 (医療向け)

ウィンビア  
 (医療向け)

ニューリブ  
 (医療向け)

点滴用レール  
 (医療向け)

ニューテラック  
 紐引き  
 組立てセット

中型紐引き  
 組立てセット

セルフイ中型  
 コード紐引き  
 組立てセット

CM2000  
 紐引き  
 組立てセット

CM2000  
 傾斜紐引き  
 組立てセット

紐引き部品

# ネクスティ

ラインナップ 豊富なカラーバリエーション! 全13色



## コーディネートアクセサリ

ふさかけパルト (960円/コ) **詳細** P.274 ※ふさかけ本体の色はパールベージュ色です。



ふさかけコンフィ (640円/コ) **詳細** P.276

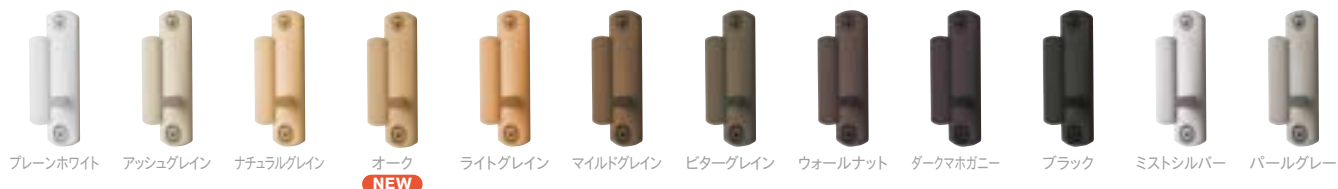

ラインナップ

※ネクスティルカラー13色のラインナップより好みの組み合わせでご使用ください。

Mセット [レールと同系色のキャップストップM]



Mセット パールベージュ



オプションを追加してさらに快適!

<p><b>標準</b></p> <p>ネクスティ プレーンホワイト 工事用セット 2.00m ダブル正面付</p> <p><b>=8,440円</b></p>	<p><b>標準</b> + カーテンストッパー(4コ)</p> <p>好きな位置でピタッととまる!</p> <p><b>=10,840円</b></p>	<p><b>標準</b> + キャップストップM + カバートップII</p> <p>光漏れを抑え、省エネ効果アップ!</p> <p><b>=14,640円</b></p>
--	---	--

※ネクスティ カバートップII Mセットの価格

【詳細】 オプションの詳細についてはP.340・341をご覧ください。

コーディネートアクセサリ

ふさかけフォレストA (960円/コ) 【詳細】 P.273



カーテンレールとフォレストAがセットになったふさかけセットをご用意しています。



※ネクスティプレーンホワイトには、ふさかけフォレストAホワイトグレインをご使用ください。

ネクスティカラー対応表

レール	キャップストップ	ブラケット	カバートップ	レール	キャップストップ	ブラケット	カバートップ
プレーンホワイト	プレーンホワイト	プレーンホワイト	ホワイト	ビターグレイ	ビターグレイ	ビターグレイ	ライト
ホワイトグレイ	プレーンホワイト	プレーンホワイト		ウォールナット	ウォールナット	ウォールナット	ダーク
アッシュグレイ	アッシュグレイ	アッシュグレイ		ダークマホガニー	ダークマホガニー	ダークマホガニー	
ナチュラルグレイ	ナチュラルグレイ	ナチュラルグレイ	ライト	ブラック	ブラック	ブラック	ライト
オーク	オーク	オーク		ミストシルバー	ミストシルバー	ミストシルバー	
ライトグレイ	ライトグレイ	ライトグレイ		パールグレイ	パールグレイ	パールグレイ	
マイルドグレイ	マイルドグレイ	マイルドグレイ	ミディアム				

ネクスティ・エリート 特長

NEW  
ネクスティ

NEW  
エリート

ニューテラック

ウィンビア

C型

セルフィ

セルフィ中型

リフレ

カーテリア

ミニエース  
10

中型

大型

スイート  
(医療向け)

メティカ  
ライト  
(医療向け)

ウィンビア  
(医療向け)

ニューリブ  
(医療向け)

点滴用レール  
(医療向け)

ニューテラック  
紐引き  
組立てセット

中型紐引き  
組立てセット

セルフィ中型  
コード紐引き  
組立てセット

CM2000  
紐引き  
組立てセット

CM2000  
傾斜紐引き  
組立てセット

紐引き部品

省エネ 遮光 **カバートップⅡ** OPTION

窓サイズ3m以上  
対応可能

光漏れを抑え、省エネ効果を高める

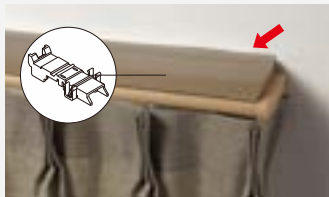

固定クリップで簡単に取付けできます。

カバートップカラー



ホワイト ライト ミディアム ダーク



※完全遮光の効果はありません

- カーテンレール上部にカバートップⅡを取付けることで、レール上部からの空気の流出を抑え、省エネ効果を高めます。すでに取付け済みのネクスティに後付けできます。
- ブラケットに固定クリップを取付け、カバートップをレールの上に乗せるだけで、簡単に取付けできます。
- カバートップキャップの位置を調整し、両サイドからの細かな光漏れを抑えます。
- リターンカーテンと組み合わせることでサイドからの光漏れを抑え、より効果を発揮します。
- カバートップⅡジョイントを使って、3.00m以上も対応することができます。
- 省エネデータ [詳細](#) ▶ P.569



カバートップはジョイントして使用することができます。

省エネ 遮光 **キャップストップM**



リターン仕様で、光漏れを抑えるデザインです。



エアコンや壁面があり、キャップ取付けスペースが無い場合、キャップを正面から挿入することができます。  
※レールと壁面の間に6mm程度の隙間が必要になります。

■キャップストップMの取付方法

キャップストップMをレールの横から取付けてください。

※キャップストップMには左右がありますのでご注意ください。

〈キャップストップMを横から取付ける隙間が必要ない場合〉

- ①キャップストップM本体から金具を抜き取り外してください。
- ②金具をレールに入れてください。
- ③キャップストップM本体を正面から挿入してください。

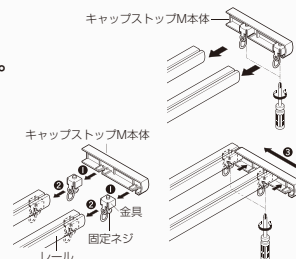

省エネ 遮光

**キャップ一体型リターン金具** OPTION

簡単にリターンがとめられる

キャップに取付けると、簡単にリターンがとめられる金具です。壁に穴をあける必要がなく、カーテンボックス内のリターンにも最適です。



- ※リターン部分はヒダを取らずに縫製します。
- レース側レールのキャップから壁までの寸法を考慮し、ミミの大きさを決めてください。
- ※リターン部分はピンフックを使用しています。

省エネ 遮光

**リターンマグネット** OPTION

リターンカーテンにはさらに  
リターンマグネットで光漏れ抑制

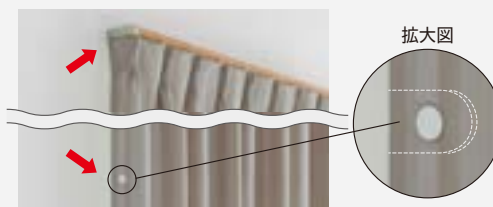

リターンマグネットを取付けることで、カーテンを壁面にピッタリ納めることができます。リターンカーテンの意匠性・遮蔽性が向上します。

【詳細】▶ P.280 リターンマグネット (950 円/コ) リターンマグネットⅡ (1,790 円/コ)

静音 **静音車式ランナー**

とっても静かなのはランナーが  
静音仕様だから

こんなに静かなのは・・・  
ランナーが違うからです。

気になるカーテンの  
開閉音が減少します。

静音車式  
ランナー



47dB  
ネクスティ  
(標準仕様)

65dB  
一般の  
カーテンレール  
(当社従来比)

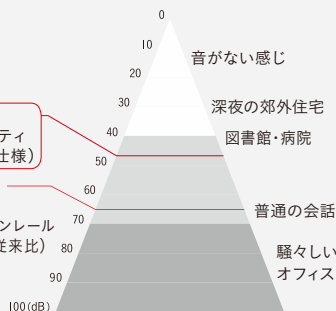

ネクスティランナーなら  
快適なカーテン操作を実現

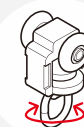

リング部分が自由に回転  
するのでカーテンのヒダ  
がきれいに納まります。

**利便性 マルチブロック (特許登録済) OPTION**

詳細 詳しくはP.541をご覧ください。

**カーテンとウインドウトリートメントを手軽にトータルコーディネート**

マルチブロックなら、カーテンレールのブラケットにウインドウトリートメントのブラケットを取付けできるので、壁に開ける穴も最小でOK。窓まわりのコーディネートが広がります。



**マルチブロック対応機種**  
ローマンシェード  
ブリーツスクリーン  
アルミブラインド

**■マルチブロックの取付方法**

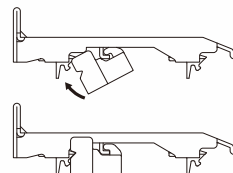

1. カーテンレールのレース側にマルチブロックを取付けます。

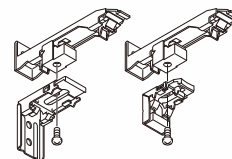

2. ウインドウトリートメントのブラケットを下から付属のネジで固定します。

**利便性 中間ストップ OPTION**

**カーテンをお好みの位置で止めて、自由にスタイリング**

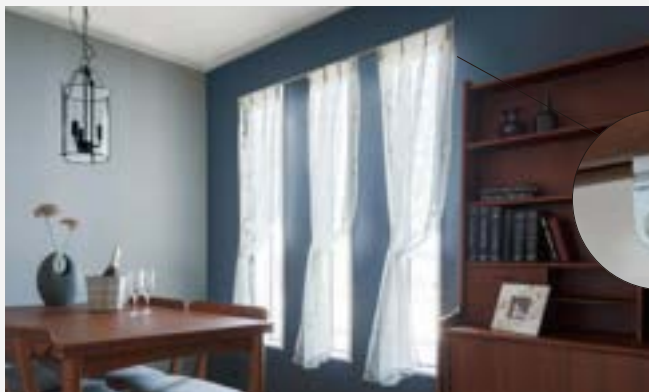

中間ストップを取付ければ、1本のレールでカーテンを好みの位置に固定できます。連窓もレール1本できれいな納まり。カーテンを固定することも、マグネットランナーを使ってカーテンを開閉させることもできます。後入れなので取付けも簡単。

**■中間ストップの取付方法**

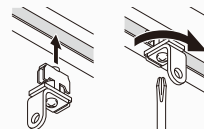

カーテンレールの溝に入れ、90度まわってネジで固定します。

**■マグネットランナーとの使用方法**

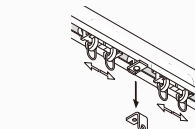

マグネットランナーを吸着させる場合、プレートを外してください。

**利便性 カーテンストッパー (特許登録済) OPTION**

**窓の開口部を広く確保して、明るいお部屋に**

窓の開口部を広く確保できる部品「カーテンストッパー」で、生地や芯地の反発で閉まってしまふカーテンでも、いつもの操作でお好きな位置にとめられます。



カーテンストッパーなし

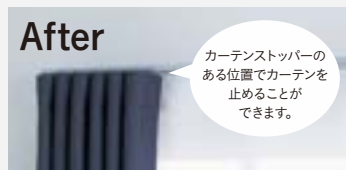

カーテンストッパーあり

カーテンストッパーのある位置でカーテンを止めることができます。

**■カーテンストッパーの取付方法**

ここに指を当て、移動させてください。

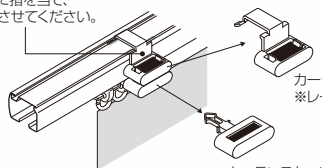

カーテンストッパー(レール側)  
※レールの窓側に取付けます。

カーテンストッパー(マグネットランナー側)  
※マグネットランナーの窓側に取付けます。

カーテンストッパー

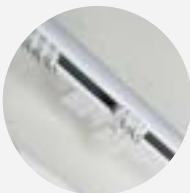

**利便性 サイドマグネットランナー OPTION**

**ベランダやお庭に出やすくなる**

レールの両サイドからカーテンを開閉できるマルチマグネット機能(オプション)。引き違いの窓、サッシでも人の出入りがスムーズにできます。

※別途サイドマグネットランナーをお求めください。



ネクステイ・エリート 特長

NEW ネクステイ

NEW エリート

ニューテラック

ウィンビア

C型

セルフイ

セルフイ中型

リフレ

カーテリア

ミニエース10

中型

大型

スイート(医療向け)

メディカライト(医療向け)

ウィンビア(医療向け)

ニューリブ(医療向け)

点滴用レール(医療向け)

ニューテラック 紐引き 組立てセット

中型紐引き 組立てセット

セルフイ中型 コード紐引き 組立てセット

CM2000 紐引き 組立てセット



CM2000 傾斜紐引き 組立てセット

紐引き部品

**ダブルふさかけ付セット**

**ネクスティ ふさかけ付 Mセット (レール同色)**



単位：円(税別)

		Mセット正面付 						Mセット天井付 					
サイズ		1.82m		2.00m		2.73m		1.82m		2.00m		2.73m	
カラー	ふさかけ フォレストA 	JAN コード	価格	JAN コード	価格	JAN コード	価格	JAN コード	価格	JAN コード	価格	JAN コード	価格
プレーンホワイト	ホワイトグレイ	840628		840635		840642		840987		840994		841007	
ホワイトグレイ	ホワイトグレイ	840659		840666		840673		841014		841021		841038	
アッシュグレイ	アッシュグレイ	840680		840697		840703		841045		841052		841069	
ナチュラルグレイ	ナチュラルグレイ	840710		840727		840734		841076		841083		841090	
オーク <b>NEW</b>	オーク <b>NEW</b>	892641		892658		892665		892733		892740		892757	
ライトグレイ	ライトグレイ	840741	<b>10,650</b>	840758	<b>11,170</b>	840765	<b>13,570</b>	841106	<b>10,800</b>	841113	<b>11,320</b>	841120	<b>13,770</b>
マイルドグレイ	マイルドグレイ	840772		840789		840796		841137		841144		841151	
ビターグレイ	ビターグレイ	840864		840871		840888		841229		841236		841243	
ウォールナット	ウォールナット	840895		840901		840918		841250		841267		841274	
ダークマホガニー	ダークマホガニー	840925		840932		840949		841281		841298		841304	
ブラック	ホワイトグレイ	840956		840963		840970		841311		841328		841335	
セット内容		●レール2本 ●キャップストップM1組 ●キャップ一体型リターン金具N2コ ●ランナー1.82m=32コ 2.00m=36コ 2.73m=52コ ●マグネットランナー2組 ●ダブルブラケット1.82m・2.00m=3コ 2.73m=4コ ●ふさかけ2コ ●取付ネジ(ナベφ3.5×25mm)											

※ホワイトグレイのMセットMキャップはプレーンホワイト色になります。

**ネクスティふさかけ付 Mセット (パールベージュ)**

単位：円(税別)

		Mセット正面付 						Mセット天井付 					
サイズ		1.82m		2.00m		2.73m		1.82m		2.00m		2.73m	
カラー	ふさかけ フォレストA 	JAN コード	価格	JAN コード	価格	JAN コード	価格	JAN コード	価格	JAN コード	価格	JAN コード	価格
プレーンホワイト	ホワイトグレイ	841342		841359		841366		841762		841779		841786	
ホワイトグレイ	ホワイトグレイ	841373		841380		841397		841793		841809		841816	
アッシュグレイ	アッシュグレイ	841403		841410		841427		841823		841830		841847	
ナチュラルグレイ	ナチュラルグレイ	841434		841441		841458		841854		841861		841878	
オーク <b>NEW</b>	オーク <b>NEW</b>	892825		892832		892849		892917		892924		892931	
ライトグレイ	ライトグレイ	841465		841472		841489		841885		841892		841908	
マイルドグレイ	マイルドグレイ	841496	<b>10,650</b>	841502	<b>11,170</b>	841519	<b>13,570</b>	841915	<b>10,800</b>	841922	<b>11,320</b>	841939	<b>13,770</b>
ビターグレイ	ビターグレイ	841588		841595		841601		842004		842011		842028	
ウォールナット	ウォールナット	841618		841625		841632		842035		842042		842059	
ダークマホガニー	ダークマホガニー	841649		841656		841663		842066		842073		842080	
ブラック	ホワイトグレイ	841670		841687		841694		842097		842103		842110	
ミストシルバー	ホワイトグレイ	841700		841717		841724		842127		842134		842141	
パールグレー	ホワイトグレイ	841731		841748		841755		842158		842165		842172	
セット内容		●レール2本 ●キャップストップM(パールベージュ)1組 ●キャップ一体型リターン金具N2コ ●ランナー1.82m=32コ 2.00m=36コ 2.73m=52コ ●マグネットランナー2組 ●ダブルブラケット1.82m・2.00m=3コ 2.73m=4コ ●ふさかけ2コ ●取付ネジ(ナベφ3.5×25mm)											

**ネクスティ ふさかけ付 カバートップII Mセット (レール同色)**

単位：円(税別)

		1.82m		2.00m		2.73m	
カラー	ふさかけ フォレストA 	JAN コード	価格	JAN コード	価格	JAN コード	価格
プレーンホワイト	ホワイトグレイ	842189		842196		842202	
ホワイトグレイ	ホワイトグレイ	842219		842226		842233	
アッシュグレイ	アッシュグレイ	842240		842257		842264	
ナチュラルグレイ	ナチュラルグレイ	842271		842288		842295	
オーク <b>NEW</b>	オーク <b>NEW</b>	892672		892689		892696	
ライトグレイ	ライトグレイ	842301	<b>15,560</b>	842318	<b>16,560</b>	842325	<b>20,660</b>
マイルドグレイ	マイルドグレイ	842332		842349		842356	
ビターグレイ	ビターグレイ	842424		842431		842448	
ウォールナット	ウォールナット	842455		842462		842479	
ダークマホガニー	ダークマホガニー	842486		842493		842509	
ブラック	ホワイトグレイ	842516		842523		842530	
セット内容		●レール2本 ●キャップストップM1組 ●キャップ一体型リターン金具N2コ ●ランナー1.82m=32コ 2.00m=36コ 2.73m=52コ ●マグネットランナー2組 ●ダブルブラケット1.82m・2.00m=3コ 2.73m=4コ ●カバートップII1枚 ●カバートップキャップII(左・右)1組 ●カバートップ固定クリップII1.82m・2.00m=3コ 2.73m=4コ ●ふさかけ2コ ●取付ネジ(ナベφ3.5×25mm)					

※ホワイトグレイのMセットMキャップはプレーンホワイト色になります。

※カバートップIIは、プレーンホワイト、ホワイトグレイの場合ホワイト、アッシュグレイ、ナチュラルグレイ、オーク、ビターグレイ、ミストシルバー、パールグレーの場合ライト、ウォールナット、ダークマホガニー、ブラックの場合ダーク、それ以外の場合はメディアムとなります。

**ネクスティ ふさかけ付 カバートップII Mセット (パールベージュ)**

単位：円(税別)

		1.82m		2.00m		2.73m	
カラー	ふさかけ フォレストA 	JAN コード	価格	JAN コード	価格	JAN コード	価格
プレーンホワイト	ホワイトグレイ	842547		842554		842561	
ホワイトグレイ	ホワイトグレイ	842578		842585		842592	
アッシュグレイ	アッシュグレイ	842608		842615		842622	
ナチュラルグレイ	ナチュラルグレイ	842639		842646		842653	
オーク <b>NEW</b>	オーク <b>NEW</b>	892856		892863		892870	
ライトグレイ	ライトグレイ	842660		842677		842684	
マイルドグレイ	マイルドグレイ	842691	<b>15,560</b>	842707	<b>16,560</b>	842714	<b>20,660</b>
ビターグレイ	ビターグレイ	842783		842790		842806	
ウォールナット	ウォールナット	842813		842820		842837	
ダークマホガニー	ダークマホガニー	842844		842851		842868	
ブラック	ホワイトグレイ	842875		842882		842899	
ミストシルバー	ホワイトグレイ	842905		842912		842929	
パールグレー	ホワイトグレイ	842936		842943		842950	
セット内容		●レール2本 ●キャップストップM(パールベージュ)1組 ●キャップ一体型リターン金具N2コ ●ランナー1.82m=32コ 2.00m=36コ 2.73m=52コ ●マグネットランナー2組 ●ダブルブラケット 1.82m・2.00m=3コ 2.73m=4コ ●カバートップII1枚 ●カバートップキャップII(左・右)1組 ●カバートップ固定クリップII1.82m・2.00m=3コ 2.73m=4コ ●ふさかけ2コ ●取付ネジ(ナベφ3.5×25mm)					

2.73m以上のカーテンレール類(ビクチャーレール含む)・別製作カーブレールにつきましては、特別配送費がかかります。

## 価格

## ダブルセット

## ネクスティ Mセット (レール同色)

単位：円(税別)

サイズ	Mセット正面付						Mセット天井付					
	1.82m		2.00m		2.73m		1.82m		2.00m		2.73m	
カラー	JANコード	価格	JANコード	価格	JANコード	価格	JANコード	価格	JANコード	価格	JANコード	価格
ブレンホワイト	795263		795270		795287		795539		795546		795553	
ホワイトグレイン	795294		795300		795317		795560		795577		795584	
アッシュグレイン	801605		801612		801629		801636		801643		801650	
ナチュラルグレイン	795324		795331		795348		795591		795607		795614	
オーク <b>NEW</b>	892580		892597		892603		892702		892719		892726	
ライトグレイン	795355	<b>8,730</b>	795362	<b>9,250</b>	795379	<b>11,650</b>	795621	<b>8,880</b>	795638	<b>9,400</b>	795645	<b>11,850</b>
マイルドグレイン	801780		801797		801803		801810		801827		801834	
ビターグレイン	803548		803555		803562		803579		803586		803593	
ウォールナット	795447		795454		795461		795713		795720		795737	
ダークマホガニー	795478		795485		795492		795744		795751		795768	
ブラック	795508		795515		795522		795775		795782		795799	
セット内容	●レール2本 ●キャップストップM1組 ●キャップ一体型リターン金具N2コ ●ランナー1.82m=32コ 2.00m=36コ 2.73m=52コ ●マグネットランナー2組 ●ダブルブラケット1.82m・2.00m=3コ 2.73m=4コ ●取付ネジ(ナベφ3.5×25mm)											

※ホワイトグレインのMセットMキャップはブレンホワイト色になります。

## ネクスティ Mセット (パールベージュ)

単位：円(税別)

サイズ	Mセット正面付						Mセット天井付					
	1.82m		2.00m		2.73m		1.82m		2.00m		2.73m	
カラー	JANコード	価格	JANコード	価格	JANコード	価格	JANコード	価格	JANコード	価格	JANコード	価格
ブレンホワイト	631998		632001		786704		632230		632247		786827	
ホワイトグレイン	632018		632025		786711		632254		632261		786834	
アッシュグレイン	801667		801674		801681		801698		801704		801711	
ナチュラルグレイン	632032		632049		786728		632278		632285		786841	
オーク <b>NEW</b>	892764		892771		892788		892887		892894		892900	
ライトグレイン	632056		632063		786735		632292		632308		786858	
マイルドグレイン	801841	<b>8,730</b>	801858	<b>9,250</b>	801865	<b>11,650</b>	801872	<b>8,880</b>	801889	<b>9,400</b>	801896	<b>11,850</b>
ビターグレイン	803609		803616		803623		803630		803647		803654	
ウォールナット	632094		632100		786766		632339		632346		786889	
ダークマホガニー	632117		632124		786773		632353		632360		786896	
ブラック	632193		632209		786780		632438		632445		786902	
ミストシルバー	632131		632148		786797		632377		632384		786926	
パールグレー	632179		632186		786810		632414		632421		786957	
セット内容	●レール2本 ●キャップストップM(パールベージュ)1組 ●キャップ一体型リターン金具N2コ ●ランナー1.82m=32コ 2.00m=36コ 2.73m=52コ ●マグネットランナー2組 ●ダブルブラケット1.82m・2.00m=3コ 2.73m=4コ ●取付ネジ(ナベφ3.5×25mm)											

## ネクスティ カバートップII Mセット (レール同色)

単位：円(税別)

サイズ	1.82m		2.00m		2.73m	
カラー	JANコード	価格	JANコード	価格	JANコード	価格
ブレンホワイト	807959		807966		807973	
ホワイトグレイン	807980		807997		808000	
アッシュグレイン	801728		801735		801742	
ナチュラルグレイン	808017		808024		808031	
オーク <b>NEW</b>	892610		892627		892634	
ライトグレイン	808048	<b>13,640</b>	808055	<b>14,640</b>	808062	<b>18,740</b>
マイルドグレイン	801902		801919		801926	
ビターグレイン	803661		803678		803685	
ウォールナット	808130		808147		808154	
ダークマホガニー	808161		808178		808185	
ブラック	808192		808208		808215	
セット内容	●レール2本 ●キャップストップM1組 ●キャップ一体型リターン金具N2コ ●ランナー1.82m=32コ 2.00m=36コ 2.73m=52コ ●マグネットランナー2組 ●ダブルブラケット1.82m・2.00m=3コ 2.73m=4コ ●カバートップII1枚 ●カバートップキャップII(左・右)1組 ●カバートップ固定クリップII1.82m・2.00m=3コ 2.73m=4コ ●取付ネジ(ナベφ3.5×25mm)					

※ホワイトグレインのMセットMキャップはブレンホワイト色になります。

※カバートップIIは、ブレンホワイト、ホワイトグレインの場合ホワイト、アッシュグレイン、ナチュラルグレイン、オーク、ビターグレイン、ミストシルバー、パールグレーの場合ライト、ウォールナット、ダークマホガニー、ブラックの場合ダーク、それ以外の場合はミディアムとなります。

## ネクスティ カバートップII Mセット (パールベージュ)

単位：円(税別)

サイズ	1.82m		2.00m		2.73m	
カラー	JANコード	価格	JANコード	価格	JANコード	価格
ブレンホワイト	807621		807638		807645	
ホワイトグレイン	807652		807669		807676	
アッシュグレイン	801759		801766		801773	
ナチュラルグレイン	807683		807690		807706	
オーク <b>NEW</b>	892795		892801		892818	
ライトグレイン	807713		807720		807737	
マイルドグレイン	801933	<b>13,640</b>	801940	<b>14,640</b>	801957	<b>18,740</b>
ビターグレイン	803692		803708		803715	
ウォールナット	807805		807812		807829	
ダークマホガニー	807836		807843		807850	
ブラック	807928		807935		807942	
ミストシルバー	807867		807874		807881	
パールグレー	807898		807904		807911	
セット内容	●レール2本 ●キャップストップM(パールベージュ)1組 ●キャップ一体型リターン金具N2コ ●ランナー1.82m=32コ 2.00m=36コ 2.73m=52コ ●マグネットランナー2組 ●ダブルブラケット1.82m・2.00m=3コ 2.73m=4コ ●カバートップII1枚 ●カバートップキャップII(左・右)1組 ●カバートップ固定クリップII1.82m・2.00m=3コ 2.73m=4コ ●取付ネジ(ナベφ3.5×25mm)					

2.73m以上のカーテンレール類(ビクチャーレール含む)・別製作カーブレールにつきましては、特別配送費がかかります。

ネクスティ  
エリート  
特長NEW  
ネクスティNEW  
エリート

ニューテラック

ウィンビア

C型

セルフイ

セルフイ中型

リフレ

カーテリア

ミニエース  
10

中型

大型

スイート  
(医療向け)メディカ  
ライト  
(医療向け)ウィンビア  
(医療向け)ニューリブ  
(医療向け)点滴用レール  
(医療向け)ニューテラック  
紐引き  
組立てセット中型紐引き  
組立てセットセルフイ中型  
コード紐引き  
組立てセットCM2000  
紐引き  
組立てセットCM2000  
傾斜紐引き  
組立てセット

紐引き部品



価格

ネクスティ 工事用セット

箱詰数量/20セット (1.00mは10セット) 単位: 円(税別)

ネクスティブラケット必要数

カラー	サイズ	1.00m ※1			1.82m			2.00m		
		JANコード	価格	箱詰価格	JANコード	価格	箱詰価格	JANコード	価格	箱詰価格
ブレンホワイト		631066			755786			755793		
ホワイトグレイ		562841			755847			755854		
アッシュグレイ		801384			801391			801407		
ナチュラルグレイ		586915			755908			755915		
オーク <b>NEW</b>		891330			891347			891354		
ライトグレイ		631134			755960			755977		
マイルドグレイ		801537	<b>2,580</b>	<b>25,800</b>	801544	<b>3,270</b>	<b>65,400</b>	801551	<b>3,530</b>	<b>70,600</b>
ビターグレイ		803364			803371			803388		
ウォールナット		562667			756141			756158		
ダークマホガニー		562759			756202			756219		
ブラック		501741			756264			756271		
ミストシルバー		501604			756325			756332		
パールグレイ		501673			756448			756455		

カラー	サイズ	2.73m			3.00m			4.00m		
		JANコード	価格	箱詰価格	JANコード	価格	箱詰価格	JANコード	価格	箱詰価格
ブレンホワイト		755809			755816			755830		
ホワイトグレイ		755861			755878			755892		
アッシュグレイ		801414			801421			801445		
ナチュラルグレイ		755922			755939			755953		
オーク <b>NEW</b>		891361			891378			891385		
ライトグレイ		755984			755991			756011		
マイルドグレイ		801568	<b>4,500</b>	<b>90,000</b>	801575	<b>4,820</b>	<b>96,400</b>	801599	<b>6,000</b>	<b>120,000</b>
ビターグレイ		803395			803401			803425		
ウォールナット		756165			756172			756196		
ダークマホガニー		756226			756233			756257		
ブラック		756288			756295			756318		
ミストシルバー		756349			756356			756370		
パールグレイ		756462			756479			756493		

セット内容	<1.00mセット内容> ●レール1本 ●ランナー8コ ●サイドマグネットランナー2コ ●キャップストップ2コ <1.82m・2.00m・2.73m・3.00m・4.00mセット内容> ●レール1本 ●ランナー1.82m=16コ 2.00m=18コ 2.73m=26コ 3.00m=28コ 4.00m=36コ ●マグネットランナー1組 ●キャップストップ2コ
-------	---

レール長さ	ブラケット必要数
1.00m	2
1.82m	3
2.00m	3
2.73m	4 (5)
3.00m	5
4.00m	6 (7)

( )はジョイント工事用セットの場合

※1 1.00mは片開き仕様となります。箱詰数量は10セットとなります。 ※マルチマグネット機能をご使用の場合は別途サイドマグネットランナー 2コをお求めください。  
 ※ブラケットは別途お求めください。 ※ご注文は1セットより承ります。

ネクスティ ジョイント工事用セット

箱詰数量/10セット 単位: 円(税別)

カラー	サイズ	2.73m			3.00m			4.00m		
		JANコード	価格	箱詰価格	JANコード	価格	箱詰価格	JANコード	価格	箱詰価格
ブレンホワイト		828893			828909			828916		
ホワイトグレイ		828923			828930			828947		
アッシュグレイ		828954			828961			828978		
ナチュラルグレイ		828985			828992			829005		
オーク <b>NEW</b>		891392			891408			891415		
ライトグレイ		829012			829029			829036		
マイルドグレイ		829043	<b>4,830</b>	<b>48,300</b>	829050	<b>5,150</b>	<b>51,500</b>	829067	<b>6,330</b>	<b>63,300</b>
ビターグレイ		829135			829142			829159		
ウォールナット		829166			829173			829180		
ダークマホガニー		829197			829203			829210		
ブラック		829227			829234			829241		
ミストシルバー		829258			829265			829272		
パールグレイ		829289			829296			829302		

セット内容	●レール 2.73m=1.365m2本 3.00m=1.50m2本 4.00m=2.00m2本 ●ジョイント1コ、ジョイントカバー1コ ●ランナー 2.73m=26コ 3.00m=28コ 4.00m=36コ ●マグネットランナー1組 ●キャップストップ2コ
-------	---



レールジョイント部の外観が気になる場合は、必要に応じてジョイントカバーをご使用ください。

※ジョイントの位置には必ずブラケットを取付けてください。 ※マルチマグネット機能をお求めの場合は、別途サイドマグネットランナー 2コをお求めください。  
 ※ブラケットは別途お求めください。 ※ご注文は1セットより承ります。

ネクスティ サイズオーダー 工事用セット (受注生産品)

単位: 円(税別)

カラー	サイズ	0.50~1.00m	1.01~1.50m	1.51~2.00m	2.01~2.50m	2.51~3.00m	3.01~3.50m	3.51~4.00m
		(片開き仕様)						
ブレンホワイト / ホワイトグレイ / アッシュグレイ / ナチュラルグレイ / オーク / ライトグレイ / マイルドグレイ / ビターグレイ / ウォールナット / ダークマホガニー / ブラック / ミストシルバー / パールグレイ		<b>2,960</b>	<b>3,540</b>	<b>4,310</b>	<b>5,190</b>	<b>5,960</b>	<b>6,720</b>	<b>7,480</b>
セット内容		●レール(1cm単位サイズオーダー) ●ランナー(9コ/m) ●マグネットランナー1組(※0.50m~1.00mはサイドマグネットランナー2コ) ●キャップストップ2コ						

※最小0.50m ~最大4.00mまで1cm単位 ※ブラケットは別途お求めください。

2.73m以上のカーテンレール類(ビクチャーレール含む)・別製作カーブレールにつきましては、特別配送費がかかります。

価格

**レール カット** レールカットにつきましては P.591 をご覧ください。

ネクスティレール

箱詰数量/1.82m・2.00m・2.73m・3.00m=30本、4.00m=20本（カーブレール・別製作レール除く） 単位：円（税別）

サイズ	レール															
	1.82m				2.00m				2.73m				3.00m			
カラー	JANコード	価格	箱詰数量	箱詰価格	JANコード	価格	箱詰数量	箱詰価格	JANコード	価格	箱詰数量	箱詰価格	JANコード	価格	箱詰数量	箱詰価格
ブレンホワイト	630823				630830				630847				630854			
ホワイトグレイ	562582				562599				588537				588544			
アッシュグレイ	801292				801308				801315				801322			
ナチュラルグレイ	588582				588599				588605				588612			
オーク <b>NEW</b>	891262				891279				891286				891293			
ライトグレイ	630885				630892				630908				630915			
マイルドグレイ	801452	<b>1,370</b>	30本	<b>41,100</b>	801469	<b>1,520</b>	30本	<b>45,600</b>	801476	<b>2,050</b>	30本	<b>61,500</b>	801483	<b>2,260</b>	30本	<b>67,800</b>
ビターグレイ	803289				803296				803302				803319			
ウォールナット	562544				562551				588643				588650			
ダークマホガニー	562568				562575				588681				588698			
ブラック	501239				501246				588728				588735			
ミストシルバー	501192				501208				588414				588421			
パールグレー	501215				501222				588490				588506			
レール	4.00m				0.40m×0.40m				0.40m×0.40m				別製作レール ※1			
カラー	JANコード	価格	箱詰数量	箱詰価格	JANコード	価格	箱詰数量	箱詰価格	JANコード	価格	箱詰数量	箱詰価格	m当たり 価格			
ブレンホワイト	630878				631004				631011				<b>1,090</b>			
ホワイトグレイ	588568				562629				562650							
アッシュグレイ	801346				801353				801360							
ナチュラルグレイ	588636				588766				588773							
オーク <b>NEW</b>	891309				891316				891323							
ライトグレイ	630939				631028				631035							
マイルドグレイ	801506	<b>3,000</b>	20本	<b>60,000</b>	801513	<b>1,840</b>			801520	<b>1,840</b>						
ビターグレイ	803333				803340				803357							
ウォールナット	588674				562605				562636							
ダークマホガニー	588711				562612				562643							
ブラック	588759				529196				529233							
ミストシルバー	588445				529172				529219							
パールグレー	588520				529189				529226							

※1 別製作レールの長さ限界はすべて5mとなります。4mを超える場合は、ご注文時に輸送方法についてご確認ください。

※カーブ加工（180mmR、240mmR）1ヶ所につき1,140円加算となります。

※別注カーブレール計算方法

●カーブ加工（180mmR、240mmR）の場合：別製作レールm当たり×全長+カーブ加工費

※別注カーブレールは入稿のみ製作可能です。 ※専用のレールカッターがあります。 ※ご注文は1本より承ります。

ネクスティ カバートップⅡ

箱詰数量/1セット 単位：円（税別）

商品名 (サイズ)	カバートップⅡ										別製作レール ※1
	1.82m用		2.00m用		2.73m用		3.00m用 (ジョイント仕様)		3.00m用		
カラー	JANコード	価格	JANコード	価格	JANコード	価格	JANコード	価格	JANコード	価格	
ホワイト	807096		807126		807157		880884		807188		<b>3,520</b>
ライト	807102	<b>4,910</b>	807133	<b>5,390</b>	807164	<b>7,090</b>	880891	<b>8,200</b>	807195	<b>7,810</b>	
ミディアム	820637		820644		820651		880907		820668		
ダーク	807119		807140		807171		880914		807201		
セット内容	●カバートップⅡ1.82m用=1.79m1枚 2.00m用=1.98m1枚 2.73m用=2.70m1枚 3.00m用(ジョイント仕様)=1.495m2枚(ジョイント含む) 3.00m用=3.01m1枚 ●カバートップキャップⅡ1組 ●カバートップ固定クリップⅡ1.10mまで2コ 1.11~2.70mまで3コ 2.71~2.90mまで4コ 2.91~3.00mまで5コ										

※別製作レールの発注寸法、およびカット寸法は、ネクスティレールを基準寸法としてカバートップⅡを30mm短く発注もしくはカットしてください。

※ジョイントする場合、カバートップⅡジョイントを別途手配してください。

※1 別製作レールの長さ限界は3.01mとなります。

■カーブレール価格算出方法例

■カーブ加工（180mmR、240mmR）の場合

別製作レールm当たり × 全長 + カーブ加工費

= **1,090円 × (1.2m + 0.8m) + 1,140円**  
 = **3,320円**

※カーブレールの両端には必ず直線（200mm以上）が必要です。

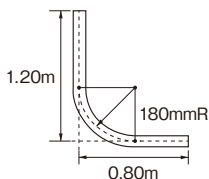

■ボックス寸法

■天井ダブル付カーブ仕様の場合

(単位：mm)

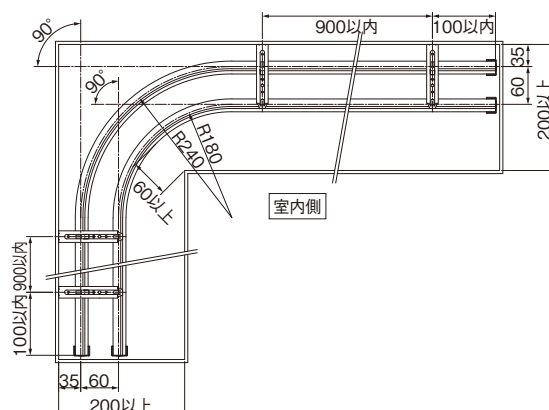

2.73m以上のカーテンレール類（ピクチャーレール含む）・別製作カーブレールにつきましては、特別配送費がかかります。

ネクスティ  
エリート  
特長

**NEW**  
ネクスティ

**NEW**  
エリート

ニューテラック

ウィンピア

C型

セルフイ

セルフイ中型

リフレ

カーテリア

ミニエース  
10

中型

大型

スイート  
(医療向け)

メディカ  
ライト  
(医療向け)

ウィンピア  
(医療向け)

ニューリブ  
(医療向け)

点滴レール  
(医療向け)

ニューテラック  
紐引き  
組立てセット

中型紐引き  
組立てセット

セルフイ中型  
コード紐引き  
組立てセット

CM2000  
紐引き  
組立てセット

CM2000  
傾斜紐引き  
組立てセット

紐引き部品

# ネクスティ





## 価格

### ネクスティ 部品

単位：円(税別)

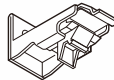
商品名	カラー	JANコード	単価	箱詰数量	箱詰価格
ランナー (静音タイプ) (8コ連結40本入) 	—	665658	<b>55</b>	320コ	<b>17,600</b>
※受注は8個単位					
マグネットランナー 	—	501840	<b>530</b>	10組	<b>5,300</b>
ランナー 片マグネットランナー 	—	501864	<b>400</b>	10コ	<b>4,000</b>
※片開きの際にご使用ください。					
サイドマグネットランナー (マルチマグネット用) 	—	758640	<b>350</b>	10コ	<b>3,500</b>
※マルチマグネット機能の際にご使用ください。					

※ネクスティホワイトグレイにはブレンホワイト部品をご使用ください。

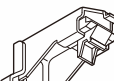
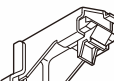
商品名	カラー	JANコード	単価	箱詰数量	箱詰価格
シングル ブラケット (30コ入) 	ブレンホワイト アッシュグレイ ナチュラルグレイ オーク <b>NEW</b> ライトグレイ マイルドグレイ ビターグレイ ウォールナット ダークマホガニー ブラック ミストシルバー パールグレイ	631271 800783 588780 892023 631288 631295 803432 562933 562957 502021 502007 502014		<b>3,900</b> 1箱	<b>3,900</b>
シングル ブラケット (1コ入) 	ブレンホワイト アッシュグレイ ナチュラルグレイ オーク <b>NEW</b> ライトグレイ マイルドグレイ ビターグレイ ウォールナット ダークマホガニー ブラック ミストシルバー パールグレイ	631424 800875 588797 899220 631431 631448 805856 562940 562964 531458 531434 531441		<b>150</b> 1コ	<b>150</b>
エキストラ シングル ブラケット (20コ入) 	ブレンホワイト アッシュグレイ ナチュラルグレイ オーク <b>NEW</b> ライトグレイ マイルドグレイ ビターグレイ ウォールナット ダークマホガニー ブラック ミストシルバー パールグレイ	666587 800806 666594 892030 666600 666624 803456 666631 666648 666686 666655 666662		<b>6,400</b> 1箱	<b>6,400</b>
エキストラ シングル ブラケット (1コ入) 	ブレンホワイト アッシュグレイ ナチュラルグレイ オーク <b>NEW</b> ライトグレイ マイルドグレイ ビターグレイ ウォールナット ダークマホガニー ブラック ミストシルバー パールグレイ	673233 800899 673240 899299 673257 673271 805870 673288 673295 673332 673301 673318		<b>380</b> 1コ	<b>380</b>
LTエキストラ シングル ブラケット (20コ入) 	ブレンホワイト アッシュグレイ ナチュラルグレイ オーク <b>NEW</b> ライトグレイ マイルドグレイ ビターグレイ ウォールナット ダークマホガニー ブラック ミストシルバー パールグレイ	806143 806150 806167 892047 806174 806181 803470 806198 806204 806211 806228 806235		<b>6,400</b> 1箱	<b>6,400</b>
LTエキストラ シングル ブラケット (1コ入) 	ブレンホワイト アッシュグレイ ナチュラルグレイ オーク <b>NEW</b> ライトグレイ マイルドグレイ ビターグレイ ウォールナット ダークマホガニー ブラック ミストシルバー パールグレイ	806259 806266 806273 899435 806280 806297 805894 806303 806310 806327 806334 806341		<b>380</b> 1コ	<b>380</b>

## 価格

## ネクスティ 部品

単位：円(税別)

商品名	カラー	JANコード	単価	箱詰数量	箱詰価格
ダブル ブラケット (20コ入)	ブレンホワイト	631301	8,000	1箱	8,000
	アッシュグレイ	800790			
	ナチュラルグレイ	588803			
	オーク <b>NEW</b>	892054			
	ライトグレイ	631318			
	マイルドグレイ	631325			
	ビターグレイ	803449			
	ウォールナット	562971			
	ダークマホガニー	562995			
	ブラック	502106			
ダブル ブラケット (1コ入)	ブレンホワイト	631455	460	1コ	460
	アッシュグレイ	800882			
	ナチュラルグレイ	588810			
	オーク <b>NEW</b>	899282			
	ライトグレイ	631462			
	マイルドグレイ	631479			
	ビターグレイ	805863			
	ウォールナット	562988			
	ダークマホガニー	563008			
	ブラック	531496			
エキストラ ダブル ブラケット (20コ入)	ブレンホワイト	786599	13,200	1箱	13,200
	アッシュグレイ	800813			
	ナチュラルグレイ	786605			
	オーク <b>NEW</b>	892061			
	ライトグレイ	786612			
	マイルドグレイ	786636			
	ビターグレイ	803463			
	ウォールナット	786643			
	ダークマホガニー	786650			
	ブラック	786667			
エキストラ ダブル ブラケット (1コ入)	ブレンホワイト	787886	810	1コ	810
	アッシュグレイ	800905			
	ナチュラルグレイ	787893			
	オーク <b>NEW</b>	899428			
	ライトグレイ	787909			
	マイルドグレイ	787923			
	ビターグレイ	805887			
	ウォールナット	787930			
	ダークマホガニー	787947			
	ブラック	787954			
LTダブル ブラケット (20コ入)	ブレンホワイト	786483	8,000	1箱	8,000
	アッシュグレイ	800820			
	ナチュラルグレイ	786490			
	オーク <b>NEW</b>	892078			
	ライトグレイ	786506			
	マイルドグレイ	786520			
	ビターグレイ	803487			
	ウォールナット	786537			
	ダークマホガニー	786544			
	ブラック	786551			
LTダブル ブラケット (1コ入)	ブレンホワイト	787770	460	1コ	460
	アッシュグレイ	800912			
	ナチュラルグレイ	787787			
	オーク <b>NEW</b>	899275			
	ライトグレイ	787794			
	マイルドグレイ	787817			
	ビターグレイ	805900			
	ウォールナット	787824			
	ダークマホガニー	787831			
	ブラック	787848			
ミストシルバー	787855				
パールグレー	787879				

商品名	カラー	JANコード	単価	箱詰数量	箱詰価格
NTダブル ブラケット (20コ入)	ブレンホワイト	806365	8,800	1箱	8,800
	アッシュグレイ	806372			
	ナチュラルグレイ	806389			
	オーク <b>NEW</b>	892085			
	ライトグレイ	806396			
	マイルドグレイ	806464			
	ビターグレイ	803494			
	ウォールナット	806471			
	ダークマホガニー	806488			
	ブラック	806495			
NTダブル ブラケット (1コ入)	ブレンホワイト	806402	530	1コ	530
	アッシュグレイ	806419			
	ナチュラルグレイ	806426			
	オーク <b>NEW</b>	899398			
	ライトグレイ	806433			
	マイルドグレイ	806525			
	ビターグレイ	805917			
	ウォールナット	806532			
	ダークマホガニー	806549			
	ブラック	806556			
天井付 シングルブラケット (30コ入)	ブレンホワイト	631332	5,700	1箱	5,700
	アッシュグレイ	800837			
	ナチュラルグレイ	588841			
	オーク <b>NEW</b>	892092			
	ライトグレイ	631349			
	マイルドグレイ	631356			
	ビターグレイ	803500			
	ウォールナット	588858			
	ダークマホガニー	588865			
	ブラック	588872			
天井付 シングルブラケット (1コ入)	ブレンホワイト	631486	210	1コ	210
	アッシュグレイ	800929			
	ナチュラルグレイ	588902			
	オーク <b>NEW</b>	899251			
	ライトグレイ	631493			
	マイルドグレイ	631509			
	ビターグレイ	805924			
	ウォールナット	588919			
	ダークマホガニー	588926			
	ブラック	588933			
天井付 ダブル ブラケット (20コ入)	ブレンホワイト	631363	8,400	1箱	8,400
	アッシュグレイ	800844			
	ナチュラルグレイ	588964			
	オーク <b>NEW</b>	892108			
	ライトグレイ	631370			
	マイルドグレイ	631387			
	ビターグレイ	803517			
	ウォールナット	588971			
	ダークマホガニー	588988			
	ブラック	588995			
天井付 ダブル ブラケット (1コ入)	ブレンホワイト	631516	510	1コ	510
	アッシュグレイ	800936			
	ナチュラルグレイ	589022			
	オーク <b>NEW</b>	899381			
	ライトグレイ	631523			
	マイルドグレイ	631530			
	ビターグレイ	805931			
	ウォールナット	589039			
	ダークマホガニー	589046			
	ブラック	589053			
ミストシルバー	589008				
パールグレー	549132				

※ネクスティホワイトグレイにはブレンホワイト部品をご使用ください。

ネクスティ  
エリート  
特長**NEW**  
ネクスティ**NEW**  
エリート

ニューテラック

ウィンピア

C型

セルフイ

セルフイ中型

リフレ

カーテリア

ミニエース  
10

中型

大型

スイート  
(医療向け)メディカ  
ライト  
(医療向け)ウィンピア  
(医療向け)ニューリブ  
(医療向け)点滴用レール  
(医療向け)ニューテラック  
紐引き  
組立てセット中型紐引き  
組立てセットセルフイ中型  
コード紐引き  
組立てセットCM2000  
紐引き  
組立てセットCM2000  
傾斜紐引き  
組立てセット



紐引き部品

# ネクスティ

## 価格



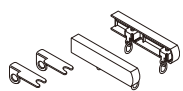

### ネクスティ 部品

単位：円(税別)

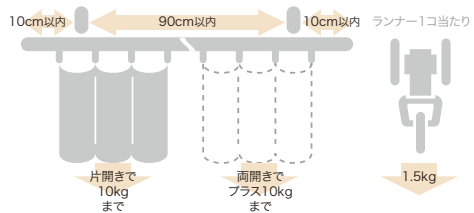
商品名	カラー	JANコード	単価	箱詰数量	箱詰価格
内窓ブラケットスペーサー (1コ入) 	共通	786452	<b>270</b>	1コ	<b>270</b>
キャップストップ 	ブレンホワイト	631394	<b>90</b>	40コ	<b>3,600</b>
	アッシュグレイ	800851			
	ナチュラルグレイ	589060			
	オーク <b>NEW</b>	892115			
	ライトグレイ	631400			
	マイルドグレイ	631417			
	ビターグレイ	803524			
	ウォールナット	563015			
	ダークマホガニー	563022			
	ブラック	501949			
	ミストシルバー	501925			
	パールグレイ	501932			
キャップストップM (ダブル) 	ブレンホワイト	795188	<b>1,170</b>	1組 (2コ入)	<b>1,170</b>
	アッシュグレイ	800868			
	ナチュラルグレイ	795195			
	オーク <b>NEW</b>	892122			
	ライトグレイ	795201			
	マイルドグレイ	795225			
	ビターグレイ	803531			
	ウォールナット	795232			
	ダークマホガニー	795249			
	ブラック	795256			
	パールベージュ	630816			
	中間ストップ 	—			
キャップ一体型 リターン金具 (1コ入) 使い方はP.545をご覧ください。 	共通	786919	<b>110</b>	1コ	<b>110</b>

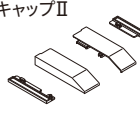
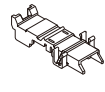
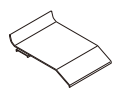
### ブラケット取付間隔とカーテン許容荷重

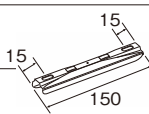

商品名	カラー	JANコード	単価	箱詰数量	箱詰価格
カバートップキャップII 	ホワイト	807300	<b>550</b>	1組 (2コ入)	<b>550</b>
	ライト	807317			
	ミディアム	820682			
	ダーク	807324			
※レガートプリモ・レガートスクエア・レガートグランと共通です。ネクスティにご使用の場合、付属のウイングを外してご使用ください。					
カバートップ 固定クリップII 	—	820699	<b>220</b>	1コ	<b>220</b>
カバートップIIジョイント 	ホワイト	844404	<b>390</b>	1コ	<b>390</b>
	ライト	844411			
	ミディアム	844428			
	ダーク	844435			
マルチブロック (20コ入) 	—	806594	<b>5,000</b>	1箱	<b>5,000</b>
マルチブロック (1コ入) 	—	806617	<b>280</b>	1コ	<b>280</b>
ジョイント (5コ入) 	—	502120	<b>1,400</b>	1箱	<b>1,400</b>
	ジョイント (1コ入)	—	531502	<b>330</b>	1コ
ジョイントカバー (1コ入) 	ブレンホワイト	921440	<b>500</b>	1コ	<b>500</b>
	ホワイトグレイ	921457			
	アッシュグレイ	921464			
	ナチュラルグレイ	921471			
	オーク	921563			
	ライトグレイ	921488			
	マイルドグレイ	921495			
	ビターグレイ	921501			
	ウォールナット	921518			
	ダークマホガニー	921525			
	ブラック	921532			
	ミストシルバー	921549			
	パールグレイ	921556			
	カーテン ストッパー 	—			
ネクスティ用カッター	—	502250	<b>30,300</b>	1台	<b>30,300</b>

※ネクスティホワイトグレイにはブレンホワイト部品をご使用ください。

### 製品と仕上げ

部品名	素材	仕上げ
レール	オレフィン系樹脂被覆金属板	ブレンホワイト/ホワイトグレイ(キャップ除く)/アッシュグレイ/ナチュラルグレイ/オーク/ライトグレイ/マイルドグレイ/ビターグレイ/ウォールナット/ダークマホガニー/ブラック/ミストシルバー/パールグレイ
キャップ	本体 ナイロン	ブレンホワイト/アッシュグレイ/ナチュラルグレイ/オーク/ライトグレイ/マイルドグレイ/ビターグレイ/ウォールナット/ダークマホガニー/ブラック/パールベージュ
キャップストップM	本体 ABS樹脂	ブレンホワイト/アッシュグレイ/ナチュラルグレイ/オーク/ライトグレイ/マイルドグレイ/ビターグレイ/ウォールナット/ダークマホガニー/ブラック/パールベージュ
ブラケット	本体 スチール	ブレンホワイト/アッシュグレイ/ナチュラルグレイ/オーク/ライトグレイ/マイルドグレイ/ビターグレイ/ウォールナット/ダークマホガニー/ブラック/ミストシルバー/パールグレイ
	ツメ アセタル樹脂	—
ランナー	プレート 硬質ポリエチレン	—
	ホイール ポリエステルエラストマー	—
	ダエンリング ステンレス	—
カバートップII	本体 ポリスチレン樹脂	ホワイト/ライト/ミディアム/ダーク
	キャップ 硬質ポリエチレン	ホワイト/ライト/ミディアム/ダーク
	ジョイント 硬質ポリエチレン	ホワイト/ライト/ミディアム/ダーク
	固定クリップ アセタル樹脂	—

取付寸法図／キャップ寸法図 (単位：mm)

●天井付

天井直付

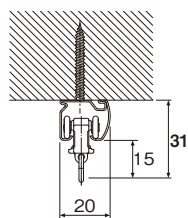

天井付シングルブラケット付  
(ブラケット幅=27mm)

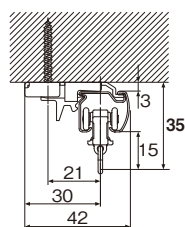

天井付ダブルブラケット付  
(ブラケット幅=19mm)

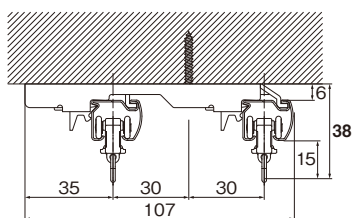

●カーテンストッパー

天面図

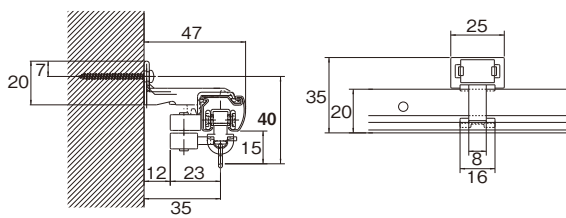

●正面付

シングルブラケット付  
(ブラケット幅=18mm)

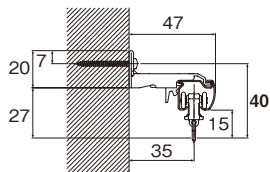

エキストラシングルブラケット付  
(ブラケット幅=18mm)

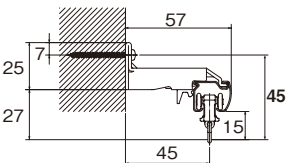

LTエキストラシングルブラケット付  
(ブラケット幅=35mm)

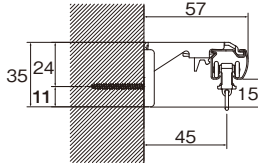

ダブルブラケット付  
(ブラケット幅=18mm)

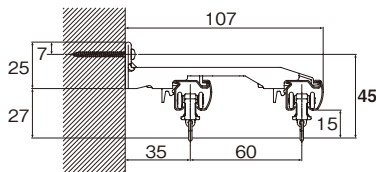

LTダブルブラケット付  
(ブラケット幅=35mm)

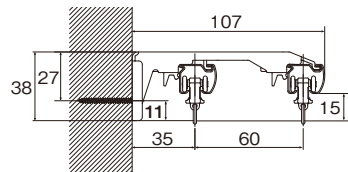

NTダブルブラケット付  
(ブラケット幅=44mm)

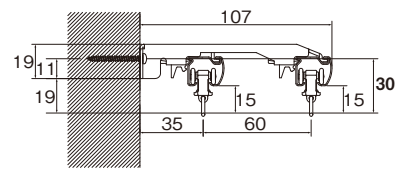

エキストラダブルブラケット付  
(ブラケット幅=18mm)

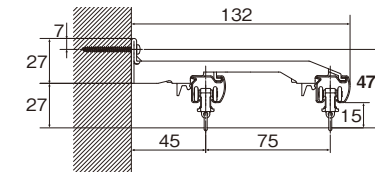

●キャップストップ

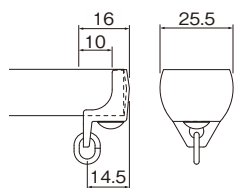

●キャップストップ M

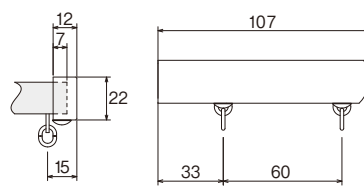
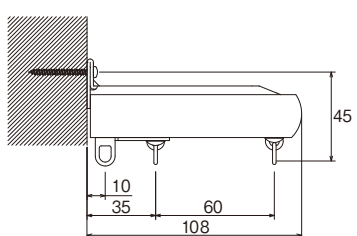

●中間ストップ

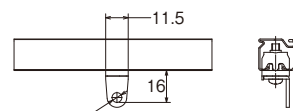

カバートップIIセット平面図

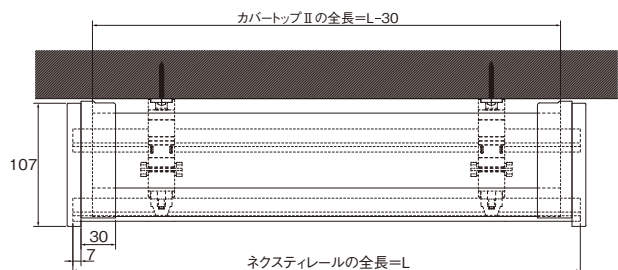

※カバートップIIをジョイントして使用する場合、カット寸法=(L÷2)-20mm

カバートップIIセット側面図

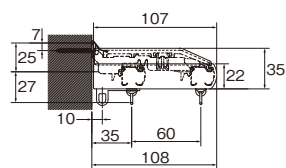

※カバートップIIセットを天井近くに取付ける場合、ブラケットの上部を30mm以上あげてください。

カバートップII本体側面図

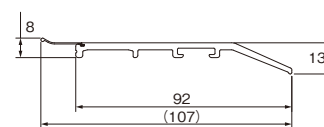

マルチブロックを使用する場合の取付寸法図はP.543のレガートプリモを参考にして頂くか、左記QRコードを読み取ってください。

ネクステイ・  
エリート  
特長

NEW  
ネクステイ

NEW  
エリート

ニューテラック

ウィンビア

C型

セルフイ

セルフイ中型

リフレ

カーテリア

ミニエース  
10

中型

大型

スイート  
(医療向け)

メディカ  
ライト  
(医療向け)

ウィンビア  
(医療向け)

ニューリブ  
(医療向け)

点滴レール  
(医療向け)

ニューテラック  
紐引き  
組立てセット

中型紐引き  
組立てセット

セルフイ中型  
コード紐引き  
組立てセット

CM2000  
紐引き  
組立てセット

CM2000  
傾斜紐引き  
組立てセット

紐引き部品

**レール カット** レールカットにつきましては P.591 をご覧ください。

環境共生商品 オレフィン系樹脂 使用商品



## 永遠のスタンダード

機能性、施工性に優れ、長く愛されてきたロングセラー。  
開発者の知恵と工夫の結晶「エリート」は、使いやすさを追求しています。

### 参考見積例

#### 2.00m 基準

単位：円(税別)

カラー	シングル		ダブル		Mセットダブル (レール同色)		Mセットダブル (パールベージュ)		Aキャップ シングル
	正面付	天井付	正面付	天井付	正面付	天井付	正面付	天井付	正面付
プレーンホワイト	3,670	3,790	7,820	7,610	8,700	8,490	8,590	8,380	3,770
ホワイトグレイン									
アッシュグレイン									
ナチュラルグレイン									
オーク									
ライトグレイン	3,960	4,080	8,400	8,190	9,280	9,070	9,170	8,960	4,060
マイルドグレイン									
ビターグレイン									
Nウォールナット									
Nダークマホガニー									

使用部品 シングル付：工事用セット1セット、ブラケット(1コ入)3コ  
 ダブル付：工事用セット2セット、ブラケット(1コ入)3コ  
 Mセット：エリートMセットと同じです。  
 Aキャップ：レール1本、キャップストップA1組、ランナー18コ、マグネットランナー1組、  
 シングルブラケット(1コ入)3コ

### レール材質

素材：オレフィン系樹脂被覆金属板

仕上げ：プレーンホワイト / ホワイトグレイン / アッシュグレイン / ナチュラルグレイン /  
 オーク / ライトグレイン / マイルドグレイン / ビターグレイン / Nウォールナット /  
 Nダークマホガニー

【詳細】 その他の部品についてはP.362をご覧ください。

### レールカラー：10色



### レール断面図 (単位：mm)

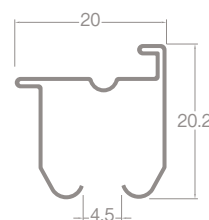

### ランナー寸法図 (単位：mm)

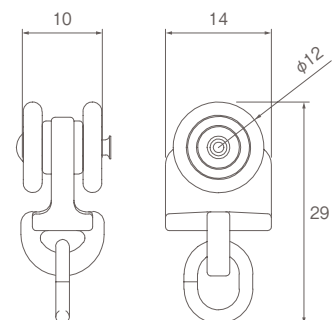

▲ネクスティ・エリートの機能一覧につきましては P.330 をご覧ください。



カーテンレール/マイルドグレイ M キャップ (パールベージュ)



カーテンレール/ビターグレイ



カーテンレール/アッシュグレイ

ネクスティ・  
エリート  
特長

**NEW**  
ネクスティ

**NEW**  
エリート

ニューテラック

ウィンビア

C型

セルフィ

セルフィ中型

リフレ

カーテリア

ミニエース  
10

中型

大型

スイート  
(医療向け)

メティカ  
ライト  
(医療向け)

ウィンビア  
(医療向け)

ニューリブ  
(医療向け)

点滴レール  
(医療向け)

ニューテラック  
紐引き  
組立てセット

中型紐引き  
組立てセット

セルフィ中型  
コード紐引き  
組立てセット

CM2000  
紐引き  
組立てセット

CM2000  
傾斜紐引き  
組立てセット

紐引き部品



# エリート

ラインナップ 豊富なカラーバリエーション! 全10色

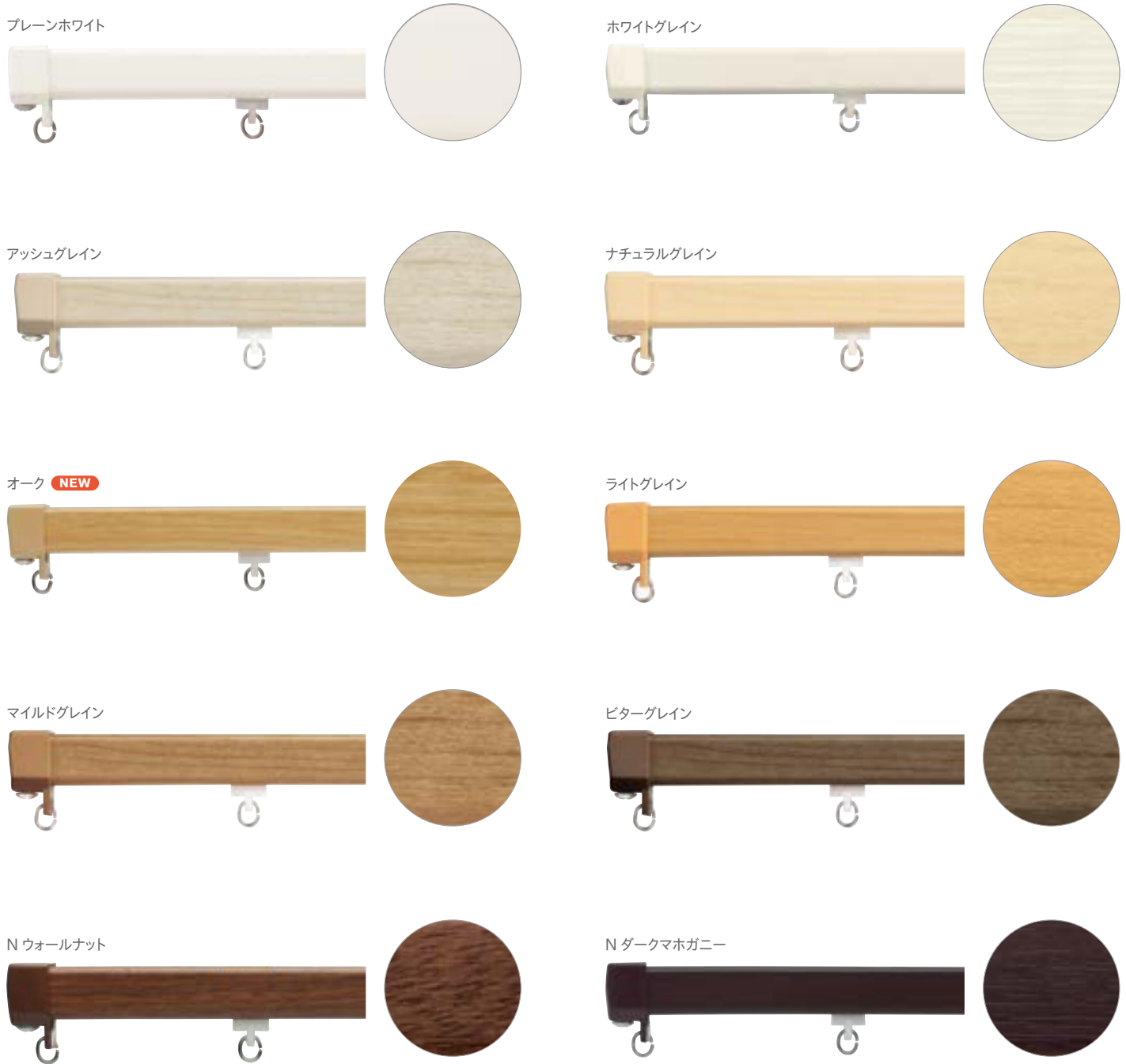

## コーディネートアクセサリ

ふさかけパルト (960円/コ) **詳細** P.274 ※ふさかけ本体の色はパールベージュ色です。



ふさかけコンフィ (640円/コ) **詳細** P.276



ラインナップ

Mセット [レールと同色のキャップストップM]



Mセット パールベージュ



Aキャップ パールベージュ



※キャップストップAのセット組の品揃えはありませんので、発注の際はご注意ください。  
※エリートレールカラー10色のラインナップよりお好みの組み合わせでご使用ください。

オプションを追加してさらに快適!

<p>標準</p> <p>エリート プレーンホワイト 2.00m ダブル正面付</p> <p><b>=7,820円</b></p>	<p>標準 + カーテンストッパー(4コ)</p> <p><b>=10,180円</b></p> <p>お好きな位置でビタッととまる!</p>	<p>標準 + キャップストップM + カバートップII</p> <p><b>=14,090円</b></p> <p>光漏れを抑え、省エネ効果アップ!</p> <p>※エリート カバートップII Mセットの価格</p>
---	---	---

詳細 オプションの詳細についてはP.354・355をご覧ください。

コーディネートアクセサリ

ふさかけフォレストA (960円/コ) 詳細 P.273



カーテンレールとフォレストAがセットになったふさかけ付セットをご用意しています。



※プレーンホワイト、ホワイトグレイのレールには、ふさかけフォレストAホワイトグレイをご使用ください。

エリートカラー対応表

レール	キャップストップ	ブラケット	カバートップII	レール	キャップストップ	ブラケット	カバートップII
プレーンホワイト	プレーンホワイト	プレーンホワイト	ホワイト	ライトグレイ	ライトグレイ	ライトグレイ	ミディアム
ホワイトグレイ	プレーンホワイト	プレーンホワイト		マイルドグレイ	マイルドグレイ	マイルドグレイ	
アッシュグレイ	アッシュグレイ	アッシュグレイ		ビターグレイ	ビターグレイ	ビターグレイ	
ナチュラルグレイ	ナチュラルグレイ	ナチュラルグレイ	ライト	Nウォールナット	ウォールナット	ウォールナット	ダーク
オーク	オーク	オーク		Nダークマホガニー	ダークマホガニー	ダークマホガニー	

ネクステイ・エリート 特長

NEW エリート

NEW エリート

ニューテラック

ウィンビア

C型

セルフイ

セルフイ中型

リフレ

カーテリア

ミニエース10

中型

大型

スイート (医療向け)

メディカ ライト (医療向け)

ウィンビア (医療向け)

ニューリブ (医療向け)

点滴用レール (医療向け)

ニューテラック 紐引き 組立てセット

中型紐引き 組立てセット

セルフイ中型 コード紐引き 組立てセット

CM2000 紐引き 組立てセット

CM2000 傾斜紐引き 組立てセット

紐引き部品

省エネ 遮光 **カバートップⅡ** OPTION

窓サイズ3m以上  
対応可能

### 光漏れを抑え、省エネ効果を高める

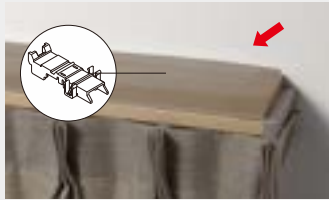

固定クリップで簡単に取付けできます。

カバートップカラー



ホワイト ライト ミディアム ダーク



※完全遮光の効果はありません

- カーテンレール上部にカバートップⅡを取付けることで、レール上部からの空気の流出を抑え、省エネ効果を高めます。すでに取付け済みのエリートに後付けできます。
- ブラケットに固定クリップを取付け、カバートップをレールの上に乗せるだけで、簡単に取付けできます。
- カバートップキャップの位置を調整し、両サイドからの細かな光漏れを抑えます。
- リターンカーテンと組み合わせることでサイドからの光漏れを抑え、より効果を発揮します。
- カバートップⅡジョイントを使って、3.00m以上も対応することができます。
- 省エネデータ [詳細](#) ▶ P.569



カバートップはジョイントして使用することができます。

省エネ 遮光 **キャップストップM**

リターン仕様で、光漏れを抑えるデザインです。エアコンや壁面があり、キャップ取付けスペースが無い場合、キャップを正面から挿入することができます。

※レールと壁面の間に10mm程度の隙間が必要になります。



#### ■キャップストップMの取付方法

キャップストップMをレールの横から取付けてください。

※キャップストップMには左右がありますのでご注意ください。

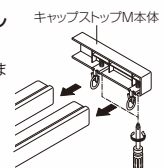

〈キャップストップMを横から取付ける隙間がない場合〉

- ①キャップストップM本体から金具を抜き取り外してください。
- ②金具をレールに入れてください。
- ③キャップストップM本体を正面から挿入してください。

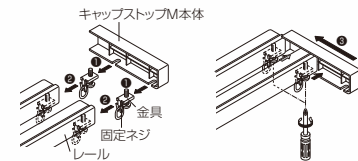

省エネ 遮光 **キャップ一体型リターン金具** OPTION

### 簡単にリターンがとめられる

キャップに取付けると、簡単にリターンがとめられる金具です。壁に穴をあける必要がなく、カーテンボックス内のリターンにも最適です。



キャップ一体型  
リターン金具

※リターン部分はヒダを取らずに縫製します。  
レース側レールのキャップから壁までの寸法を考えて、ミミの大きさを決めてください。  
※リターン部分はピンフックを使用しています。

省エネ 遮光 **リターンマグネット** OPTION

### リターンカーテンにはさらに リターンマグネットで光漏れ抑制

リターンマグネットを取付けることで、カーテンを壁面にピッタリ収めることができます。リターンカーテンの意匠性・遮蔽性が向上します。

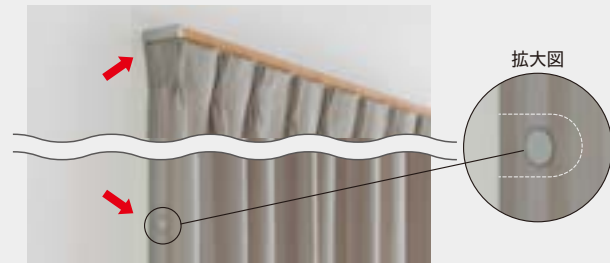

【詳細】▶ P.280 リターンマグネット (950円/コ) リターンマグネットⅡ (1,790円/コ)

**利便性 マルチブロック (特許登録済) OPTION**

詳細 詳しくはP.541をご覧ください。

**カーテンとウインドウトリートメントを手軽にトータルコーディネート**

マルチブロックなら、カーテンレールのブラケットにウインドウトリートメントのブラケットを取付けできるので、壁に開ける穴も最小でOK。窓まわりのコーディネートが広がります。



**マルチブロック対応機種**

- ローマンシェード
- ブリーツスクリーン
- アルミブラインド

**■マルチブロックの取付方法**

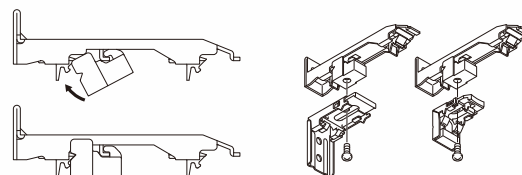

1. カーテンレールのレース側にマルチブロックを取付けます。
2. ウインドウトリートメントのブラケットを下から付属のネジで固定します。

**利便性 中間ストップ OPTION**

**カーテンをお好みの位置で止めて、自由にスタイリング**

中間ストップを取付ければ、1本のレールでカーテンを好みの位置に固定できます。連窓もレール1本できれいな納まり。カーテンをお好みの場所で固定できます。



**利便性 カーテンストッパー (特許登録済) OPTION**

**窓の開口部を広く確保して、明るいお部屋に**

窓の開口部を広く確保できる部品「カーテンストッパー」で、生地や芯地の反発で閉まってしまうカーテンでも、いつもの操作でお好きな位置にとめられます。



**カーテンストッパー**



**■カーテンストッパーの取付方法**

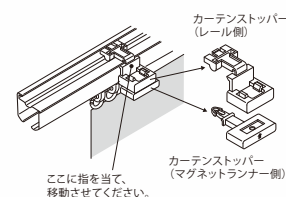

**意匠 レール形状**

**デザイン性を追求したシンプル設計**

溝幅が狭いので見上げた時も溝が目立ちにくいレール形状です。また、ブラケットが正面から見えないので、きれいな納まりです。

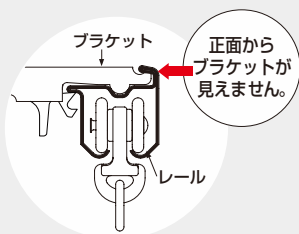

**意匠 Bフックも可能**

**エリートなら吊り元もすっきり**

縦長レール形状で、カーテンをかけた際も吊り元の曲がる角度が少なくすむので、すっきりとした窓辺を演出できます。

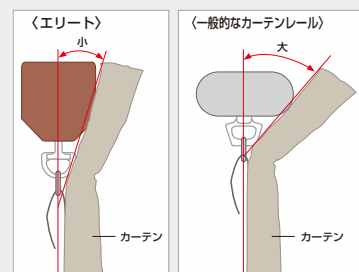

ネクステイ・エリート 特長

NEW ネクステイ

NEW エリート

ニューテラック

ウィンビア

C型

セルフィ

セルフィ中型

リフレ

カーテリア

ミニエース10

中型

大型

スイート (医療向け)

メティカライト (医療向け)

ウィンビア (医療向け)

ニューリブ (医療向け)

点滴用レール (医療向け)

ニューテラック 紐引き 組立てセット

中型紐引き 組立てセット

セルフィ中型 コード紐引き 組立てセット

CM2000 紐引き 組立てセット

CM2000 傾斜紐引き 組立てセット

紐引き部品

ダブルふさかけ付セット

エリート ふさかけ付 Mセット (レール同色)

単位：円(税別)

		Mセット正面付						Mセット天井付					
サイズ		1.82m		2.00m		2.73m		1.82m		2.00m		2.73m	
カラー	ふさかけ フォレストA	JAN コード	価格	JAN コード	価格	JAN コード	価格	JAN コード	価格	JAN コード	価格	JAN コード	価格
プレーンホワイト	ホワイトグレイ	838649	10,140	838656	10,620	838663	12,840	838977	9,930	838984	10,410	838991	12,560
ホワイトグレイ	ホワイトグレイ	838670		838687		838694		839004		839011		839028	
アッシュグレイ	アッシュグレイ	838700		838717		838724		839035		839042		839059	
ナチュラルグレイ	ナチュラルグレイ	838731		838748		838755		839066		839073		839080	
オーク <b>NEW</b>	オーク <b>NEW</b>	892283		892290		892306		892375		892382		892399	
ライトグレイ	ライトグレイ	838762	10,680	838779	11,200	838786	13,600	839097	10,470	839103	10,990	839110	13,320
マイルドグレイ	マイルドグレイ	838793		838809		838816		839127		839134		839141	
ビターグレイ	ビターグレイ	838885		838892		838908		839219		839226		839233	
Nウォールナット	ウォールナット	838915		838922		838939		839240		839257		839264	
Nダークマホガニー	ダークマホガニー	838946		838953		838960		839271		839288		839295	
セット内容		● レール2本 ● キャップストップM1組 ● キャップ一体型リターン金具N2コ ● ランナー1.82m=32コ 2.00m=36コ 2.73m=52コ ● マグネットランナー2組 ● ダブルブラケット1.82m・2.00m=3コ 2.73m=4コ ● ふさかけ2コ ● 取付ネジ(ナベφ3.5×25mm)											

※エリートホワイトグレイセットのブラケットカラーはプレーンホワイトとなります。

エリート ふさかけ付 Mセット (パールベージュ)

単位：円(税別)

		Mセット正面付						Mセット天井付					
サイズ		1.82m		2.00m		2.73m		1.82m		2.00m		2.73m	
カラー	ふさかけ フォレストA	JAN コード	価格	JAN コード	価格	JAN コード	価格	JAN コード	価格	JAN コード	価格	JAN コード	価格
プレーンホワイト	ホワイトグレイ	839301	10,030	839318	10,510	839325	12,730	839639	9,820	839646	10,300	839653	12,450
ホワイトグレイ	ホワイトグレイ	839332		839349		839356		839660		839677		839684	
アッシュグレイ	アッシュグレイ	839363		839370		839387		839691		839707		839714	
ナチュラルグレイ	ナチュラルグレイ	839394		839400		839417		839721		839738		839745	
オーク <b>NEW</b>	オーク <b>NEW</b>	892467		892474		892481		892559		892566		892573	
ライトグレイ	ライトグレイ	839424	10,570	839431	11,090	839448	13,490	839752	10,360	839769	10,880	839776	13,210
マイルドグレイ	マイルドグレイ	839455		839462		839479		839783		839790		839806	
ビターグレイ	ビターグレイ	839547		839554		839561		839875		839882		839899	
Nウォールナット	ウォールナット	839578		839585		839592		839905		839912		839929	
Nダークマホガニー	ダークマホガニー	839608		839615		839622		839936		839943		839950	
セット内容		● レール2本 ● キャップストップM(パールベージュ)1組 ● キャップ一体型リターン金具N2コ ● ランナー1.82m=32コ 2.00m=36コ 2.73m=52コ ● マグネットランナー2組 ● ダブルブラケット1.82m・2.00m=3コ 2.73m=4コ ● ふさかけ2コ ● 取付ネジ(ナベφ3.5×25mm)											

※エリートホワイトグレイセットのブラケットカラーはプレーンホワイトとなります。

エリート ふさかけ付 カバートップII Mセット (レール同色)

単位：円(税別)

		1.82m		2.00m		2.73m	
カラー	ふさかけ フォレストA	JANコード	価格	JANコード	価格	JANコード	価格
プレーンホワイト	ホワイトグレイ	839967	15,050	839974	16,010	839981	19,930
ホワイトグレイ	ホワイトグレイ	839998		840000		840017	
アッシュグレイ	アッシュグレイ	840024		840031		840048	
ナチュラルグレイ	ナチュラルグレイ	840055		840062		840079	
オーク <b>NEW</b>	オーク <b>NEW</b>	892313		892320		892337	
ライトグレイ	ライトグレイ	840086	15,590	840093	16,590	840109	20,690
マイルドグレイ	マイルドグレイ	840116		840123		840130	
ビターグレイ	ビターグレイ	840208		840215		840222	
Nウォールナット	ウォールナット	840239		840246		840253	
Nダークマホガニー	ダークマホガニー	840260		840277		840284	
セット内容		● レール2本 ● キャップストップM1組 ● キャップ一体型リターン金具N2コ ● ランナー1.82m=32コ 2.00m=36コ 2.73m=52コ ● マグネットランナー2組 ● ダブルブラケット1.82m・2.00m=3コ 2.73m=4コ ● カバートップII1枚 ● カバートップキャップII(左・右)1組 ● カバートップ固定クリップII1.82m・2.00m=3コ 2.73m=4コ ● ふさかけ2コ ● 取付ネジ(ナベφ3.5×25mm)					

※エリートホワイトグレイセットのブラケットカラーはプレーンホワイトとなります。

※カバートップIIは、プレーンホワイト、ホワイトグレイの場合はホワイト、アッシュグレイ、ナチュラルグレイ、オーク、ビターグレイの場合はライト、Nウォールナット、Nダークマホガニーの場合ダーク、それ以外の場合はミディアムとなります。

エリート ふさかけ付 カバートップII Mセット (パールベージュ)

単位：円(税別)

		1.82m		2.00m		2.73m	
カラー	ふさかけ フォレストA	JANコード	価格	JANコード	価格	JANコード	価格
プレーンホワイト	ホワイトグレイ	840291	14,940	840307	15,900	840314	19,820
ホワイトグレイ	ホワイトグレイ	840321		840338		840345	
アッシュグレイ	アッシュグレイ	840352		840369		840376	
ナチュラルグレイ	ナチュラルグレイ	840383		840390		840406	
オーク <b>NEW</b>	オーク <b>NEW</b>	892498		892504		892511	
ライトグレイ	ライトグレイ	840413	15,480	840420	16,480	840437	20,580
マイルドグレイ	マイルドグレイ	840444		840451		840468	
ビターグレイ	ビターグレイ	840536		840543		840550	
Nウォールナット	ウォールナット	840567		840574		840581	
Nダークマホガニー	ダークマホガニー	840598		840604		840611	
セット内容		● レール2本 ● キャップストップM(パールベージュ)1組 ● キャップ一体型リターン金具N2コ ● ランナー1.82m=32コ 2.00m=36コ 2.73m=52コ ● マグネットランナー2組 ● ダブルブラケット1.82m・2.00m=3コ 2.73m=4コ ● カバートップII1枚 ● カバートップキャップII(左・右)1組 ● カバートップ固定クリップII1.82m・2.00m=3コ 2.73m=4コ ● ふさかけ2コ ● 取付ネジ(ナベφ3.5×25mm)					

2.73m以上のカーテンレール類(ピクチャーレール含む)・別製作カーブレールにつきましては、特別配送費がかかります。

**レール** **カット** レールカットにつきましては P.591 をご覧ください。

価格

ダブルセット

エリート Mセット (レール同色)

単位：円 (税別)

カラー	サイズ	Mセット正面付						Mセット天井付					
		1.82m		2.00m		2.73m		1.82m		2.00m		2.73m	
		JANコード	価格	JANコード	価格	JANコード	価格	JANコード	価格	JANコード	価格	JANコード	価格
プレーンホワイト		812465	8,220	812472	8,700	812489	10,920	812793	8,010	812809	8,490	812816	10,640
ホワイトグレイ		812496		812502		812519		812823		812830		812847	
アッシュグレイ		812526		812533		812540		812854		812861		812878	
ナチュラルグレイ		812557		812564		812571		812885		812892		812908	
オーク <b>NEW</b>		892221		892238		892245		892344		892351		892368	
ライトグレイ		812588	8,760	812595	9,280	812601	11,680	812915	8,550	812922	9,070	812939	11,400
マイルドグレイ		812618		812625		812632		812946		812953		812960	
ビターグレイ		812700		812717		812724		813035		813042		813059	
Nウォールナット		812731		812748		812755		813066		813073		813080	
Nダークマホガニー		812762		812779		812786		813097		813103		813110	
セット内容		●レール2本 ●キャップストップM1組 ●キャップ一体型リターン金具N2コ ●ランナー1.82m=32コ 2.00m=36コ 2.73m=52コ ●マグネットランナー2組 ●ダブルブラケット1.82m・2.00m=3コ 2.73m=4コ ●取付ネジ(ナベφ3.5×25mm)											

※エリートホワイトグレイセットのブラケットカラーはプレーンホワイトとなります。

エリート Mセット (パールベージュ)

単位：円 (税別)

カラー	サイズ	Mセット正面付						Mセット天井付					
		1.82m		2.00m		2.73m		1.82m		2.00m		2.73m	
		JANコード	価格	JANコード	価格	JANコード	価格	JANコード	価格	JANコード	価格	JANコード	価格
プレーンホワイト		755731	8,110	755748	8,590	787459	10,810	755533	7,900	755540	8,380	787565	10,530
ホワイトグレイ		755755		755762		787466		755496		755502		787572	
アッシュグレイ		804378		804385		804392		804408		804415		804422	
ナチュラルグレイ		755335		755342		787473		755557		755564		787589	
オーク <b>NEW</b>		892405		892412		892429		892528		892535		892542	
ライトグレイ		778136	8,650	778143	9,170	787480	11,570	778174	8,440	778181	8,960	787596	11,290
マイルドグレイ		804460		804477		804484		804491		804507		804514	
ビターグレイ		804552		804569		804576		804583		804590		804606	
Nウォールナット		755410		755427		787510		755632		755649		787626	
Nダークマホガニー		755434		755441		787527		755656		755663		787633	
セット内容		●レール2本 ●キャップストップM(パールベージュ)1組 ●キャップ一体型リターン金具N2コ ●ランナー1.82m=32コ 2.00m=36コ 2.73m=52コ ●マグネットランナー2組 ●ダブルブラケット1.82m・2.00m=3コ 2.73m=4コ ●取付ネジ(ナベφ3.5×25mm)											

※エリートホワイトグレイセットのブラケットカラーはプレーンホワイトとなります。

エリート カバートップII Mセット (レール同色)

単位：円 (税別)

カラー	サイズ	1.82m	2.00m	2.73m			
		JANコード	価格	JANコード	価格	JANコード	価格
プレーンホワイト		813127	13,130	813134	14,090	813141	18,010
ホワイトグレイ		813158		813165		813172	
アッシュグレイ		813189		813196		813202	
ナチュラルグレイ		813219		813226		813233	
オーク <b>NEW</b>		892252		892269		892276	
ライトグレイ		813240	13,670	813257	14,670	813264	18,770
マイルドグレイ		813271		813288		813295	
ビターグレイ		813363		813370		813387	
Nウォールナット		813394		813400		813417	
Nダークマホガニー		813424		813431		813448	
セット内容		●レール2本 ●キャップストップM1組 ●キャップ一体型リターン金具N2コ ●ランナー1.82m=32コ 2.00m=36コ 2.73m=52コ ●マグネットランナー2組 ●ダブルブラケット 1.82m・2.00m=3コ 2.73m=4コ ●カバートップII1枚 ●カバートップキャップII(左・右)1組 ●カバートップ固定クリップII 1.82m・2.00m=3コ 2.73m=4コ ●取付ネジ(ナベφ3.5×25mm)					

※エリートホワイトグレイセットのブラケットカラーはプレーンホワイトとなります。

※カバートップIIは、プレーンホワイト、ホワイトグレイの場合はホワイト、アッシュグレイ、ナチュラルグレイ、オーク、ビターグレイの場合はライト、Nウォールナット、Nダークマホガニーの場合はダーク、それ以外の場合はミディアムとなります。

エリート カバートップII Mセット (パールベージュ)

単位：円 (税別)

カラー	サイズ	1.82m	2.00m	2.73m			
		JANコード	価格	JANコード	価格	JANコード	価格
プレーンホワイト		807386	13,020	807393	13,980	807409	17,900
ホワイトグレイ		807416		807423		807430	
アッシュグレイ		804439		804446		804453	
ナチュラルグレイ		807447		807454		807461	
オーク <b>NEW</b>		892436		892443		892450	
ライトグレイ		807478	13,560	807485	14,560	807492	18,660
マイルドグレイ		804521		804538		804545	
ビターグレイ		804613		804620		804637	
Nウォールナット		807560		807577		807584	
Nダークマホガニー		807591		807607		807614	
セット内容		●レール2本 ●キャップストップM(パールベージュ)1組 ●キャップ一体型リターン金具N2コ ●ランナー1.82m=32コ 2.00m=36コ 2.73m=52コ ●マグネットランナー2組 ●ダブルブラケット 1.82m・2.00m=3コ 2.73m=4コ ●カバートップII1枚 ●カバートップキャップII(左・右)1組 ●カバートップ固定クリップII1.82m・2.00m=3コ 2.73m=4コ ●取付ネジ(ナベφ3.5×25mm)					

2.73m以上のカーテンレール類(ビクチャーレール含む)・別製作カーブレールにつきましては、特別配送費がかかります。

ネクスティ  
エリート  
特長

**NEW**  
ネクスティ

**NEW**  
エリート

ニューテラック

ウィンピア

C型

セルフイ

セルフイ中型

リフレ

カーテリア

ミニエース  
10

中型

大型

スイート  
(医療向け)

メディカ  
ライト  
(医療向け)

ウィンピア  
(医療向け)

ニューリブ  
(医療向け)

点滴用レール  
(医療向け)

ニューテラック  
紐引き  
組立てセット

紐引き  
組立てセット

CM2000  
紐引き  
組立てセット

CM2000  
傾斜紐引き  
組立てセット

紐引き部品

## 価格

### エリート 工事中用セット

箱詰数量/20セット 単位：円(税別)

カラー	サイズ	1.00m			1.82m			2.00m		
		JANコード	価格	箱詰価格	JANコード	価格	箱詰価格	JANコード	価格	箱詰価格
ブレンホワイト		585635	1,980	39,600	585642	2,980	59,600	585659	3,220	64,400
ホワイトグレイ		754529	2,140	42,800	754536	3,250	65,000	754543	3,510	70,200
アッシュグレイ		803807			803814			803821		
ナチュラルグレイ		585703			585710			585727		
オーク <b>NEW</b>		891149			891156			891163		
ライトグレイ		777887			777894			777900		
マイルドグレイ		804057			804064			804071		
ビターグレイ		804200			804217			804224		
Nウォールナット		758169			758176			758183		
Nダークマホガニー		758312			758329			758336		
カラー	サイズ	2.73m			3.00m			4.00m		
		JANコード	価格	箱詰価格	JANコード	価格	箱詰価格	JANコード	価格	箱詰価格
ブレンホワイト		585666	4,100	82,000	585673	4,380	87,600	585697	5,450	109,000
ホワイトグレイ		754550	4,480	89,600	754567	4,800	96,000	754581	5,980	119,600
アッシュグレイ		803838			803845			803869		
ナチュラルグレイ		585734			585741			585765		
オーク <b>NEW</b>		891170			891187			891194		
ライトグレイ		777917			777924			777948		
マイルドグレイ		804088			804095			804118		
ビターグレイ		804231			804248			804262		
Nウォールナット		758190			758206			758220		
Nダークマホガニー		758343			758350			758374		
セット内容	●レール1本 ●エリートランナー-1.00m=10コ 1.82m=16コ 2.00m=18コ 2.73m=26コ 3.00m=28コ 4.00m=36コ ●マグネットランナー1組 ●キャップストップ2コ									

※ブラケットは別途にお求めください。

### エリートブラケット必要数

レール長さ	ブラケット必要数
1.00m	2
1.82m	3
2.00m	3
2.73m	4(5)
3.00m	5
4.00m	6(7)

( )はジョイント工事中用セットの場合

### エリート ジョイント工事中用セット

箱詰数量/10セット 単位：円(税別)

カラー	サイズ	2.73m			3.00m			4.00m		
		JANコード	価格	箱詰価格	JANコード	価格	箱詰価格	JANコード	価格	箱詰価格
ブレンホワイト		828503	4,430	44,300	828510	4,710	47,100	828527	5,780	57,800
ホワイトグレイ		828534	4,810	48,100	828541	5,130	51,300	828558	6,310	63,100
アッシュグレイ		828565			828572			828589		
ナチュラルグレイ		828596			828602			828619		
オーク <b>NEW</b>		891200			891217			891224		
ライトグレイ		828626			828633			828640		
マイルドグレイ		828657			828664			828671		
ビターグレイ		828800			828817			828824		
Nウォールナット		828831			828848			828855		
Nダークマホガニー		828862			828879			828886		
セット内容	●レール 2.73m=1.365m2本 3.00m=1.50m2本 4.00m=2.00m2本 ●ジョイント1コ ●ジョイントカバー1コ ●エリートランナー 2.73m=26コ 3.00m=28コ 4.00m=36コ ●マグネットランナー1組 ●キャップストップ2コ									

※ブラケットは別途にお求めください。

※ジョイントの位置には必ずブラケットを取付けてください。



レールジョイント部の外観が気になる場合は、必要に応じてジョイントカバーをご使用ください。

価格

エリートレール

箱詰数量/1.82m・2.00m・2.73m・3.00m=30本, 4.00m=20本(カーブレール・交叉レール・別製作レール除く) 単位: 円(税別)

商品名(サイズ)	レール															
	1.82m				2.00m				2.73m				3.00m			
カラー	JANコード	価格	箱詰数量	箱詰価格	JANコード	価格	箱詰数量	箱詰価格	JANコード	価格	箱詰数量	箱詰価格	JANコード	価格	箱詰数量	箱詰価格
プレーンホワイト	585918	1,100	30本	33,000	585925	1,230	30本	36,900	585932	1,670	30本	50,100	585949	1,840	30本	55,200
ホワイトグレイン	754444				754451				754468				754475			
アッシュグレイン	803722				803739				803746				803753			
ナチュラルグレイン	585970				585987				585994				586007			
オーク <b>NEW</b>	891071				891088				891095				891101			
ライトグレイン	777795	1,370	30本	41,100	777801	1,520	30本	45,600	777818	2,050	30本	61,500	777825	2,260	30本	67,800
マイルドグレイン	803968				803982				803999				804005			
ビターグレイン	804125				804132				804149				804156			
Nウォールナット	758091				758107				758114				758121			
Nダークマホガニー	758237				758244				758251				758268			

商品名(サイズ)	レール		入隅カーブレール(180R)(受注生産品)		交叉レール(受注生産品)		別製作レール(受注生産品)	
	JANコード	価格	JANコード	価格	JANコード	価格	JANコード	価格
プレーンホワイト	585963	2,470	586151	1,400	586199	1,370		860
ホワイトグレイン	754499		754505		754512			
アッシュグレイン	803777		803784		803791			
ナチュラルグレイン	586021		586168		586205			
オーク <b>NEW</b>	891118		891132		891125			
ライトグレイン	777849	3,000	777856	1,520	777870	1,460		1,040
マイルドグレイン	804026		804033		804040			
ビターグレイン	804170		804187		804194			
Nウォールナット	758145		758084		758152			
Nダークマホガニー	758282		758299		758305			

※別製作レールの長さ限界はすべて5mとなります。4mを超える場合は、ご注文時に輸送方法についてご確認ください。  
 ※カーブ加工(180mmR、240mmR)1ヶ所につき1,140円加算となります。  
 ※全体カーブ加工費m当たり1,350円加算となります。(800mmR以上)  
 ※専用のレールカッターがあります。  
 ※ご注文は1本より承ります。

※別注カーブレールは出隅、入隅とも製作可能です。発注の際にご指定ください。  
 ※別注カーブレール計算方法  
 ●カーブ加工(180mmR、240mmR)の場合:別製作レールm当たり×全長+カーブ加工費  
 ●全体カーブ加工の場合:別製作レールm当たり×全長+全体カーブ加工費×カーブ全長  
 ●交叉カーブの加工の場合:別製作レールm当たり×全長+交叉レール加工費(1,350円)

エリート カバートップII

箱詰数量/1セット 単位: 円(税別)

商品名(サイズ)	カバートップII										別製作レール ※1
	1.82m用		2.00m用		2.73m用		3.00m用(ジョイント仕様)		3.00m用		
カラー	JANコード	価格	JANコード	価格	JANコード	価格	JANコード	価格	JANコード	価格	価格
ホワイト	806976		807003		807034		880921		807065		3,520
ライト	806983	4,910	807010	5,390	807041	7,090	880938	8,200	807072	7,810	
ミディアム	820590		820606		820613		880945		820620		
ダーク	806990		807027		807058		880952		807089		
セット	●カバートップII 1.82m用=1.79m1枚 2.00m用=1.98m1枚 2.73m用=2.70m1枚 3.00m用(ジョイント仕様)=1.495m2枚(ジョイント含む) 3.00m用=3.01m1枚 ●カバートップキャップII 1組 ●カバートップ固定クリップII 1.10mまで2コ 1.11~2.30mまで3コ 2.31~2.90mまで4コ 2.91~3.00mまで5コ										

※別製作レールの発注寸法およびカット寸法は、エリートレールを基準寸法としてカバートップIIを30mm短く発注もしくはカットしてください。  
 ※ジョイントする場合、カバートップIIジョイントを別途手配してください。  
 ※1 別製作レールの長さ限界は3.01mとなります。

**■カーブレール価格算出方法例**  
**規格カーブ加工(180mmR、240mmR)、ホワイトグレインの場合**  
 別製作レールm当たり×全長+カーブ加工費  
 = 1,040円 × (1.2m + 0.8m) + 1,140円 = 3,220円  
**全体カーブ加工の場合の例はこちら (詳細) ▶ P.567**  
 ※カーブレールの両端には必ず直線(200mm以上)が必要です。

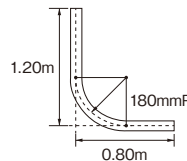

**■ボックス寸法** (単位: mm)

天井ダブル付カーブ仕様の場合(天井付ダブルブラケットII使用)

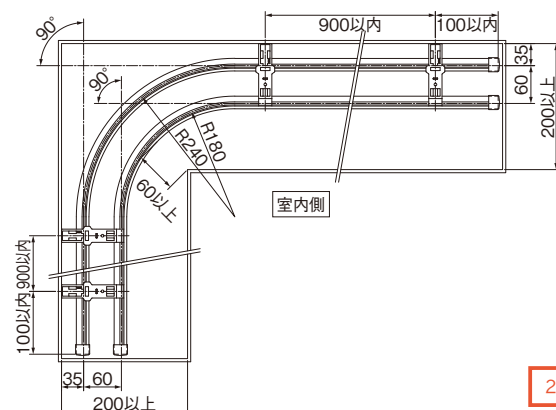

**■エリートは断面形状の性質上、カーブレールには入隅カーブ・出隅カーブがあります。**

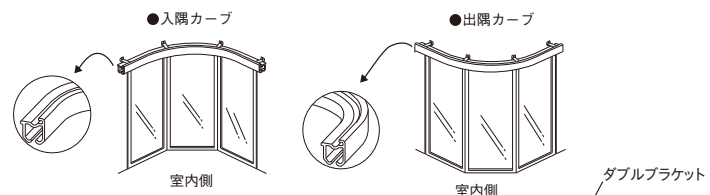

カーブレールの発注の際はご指示ください。

※出隅カーブ(90°)の場合  
 ●シングル付のみ対応可能です。  
 ●ダブルブラケットをご使用の上、室内側にエリートレールを取付けてください。ダブルブラケットの室外側(壁側)は、レールが壁面にぶつかり取付けできません。(シングルブラケット及びエキストラシングルブラケットでも、壁面にぶつかり取付けできません。)  
 ●ダブル付はご使用になれませんのでご注意ください。

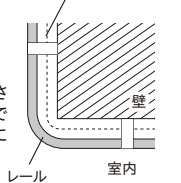

2.73m以上のカーテンレール類(ピクチャーレール含む)・別製作カーブレールにつきましては、特別配送費がかかります。

ネクステイ・エリート 特長  
**NEW** ネクステイ  
**NEW** エリート  
 ニューテラック  
 ウィンピア  
 C型  
 セルフイ  
 セルフイ中型  
 リフレ  
 カーテリア  
 ミニエース 10  
 中型  
 大型  
 スイート (医療向け)  
 メディカ ライト (医療向け)  
 ウィンピア (医療向け)  
 ニューリブ (医療向け)  
 点滴用レール (医療向け)  
 ニューテラック 紐引き 組立てセット  
 中型紐引き 組立てセット  
 セルフイ中型 コード紐引き 組立てセット  
 CM2000 紐引き 組立てセット  
 CM2000 傾斜紐引き 組立てセット  
 紐引き部品





# エリート

## 価格

### エリート 部品

単位：円(税別)

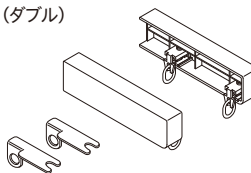
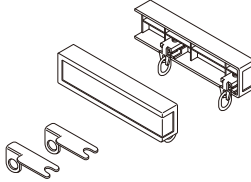
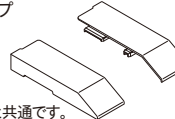
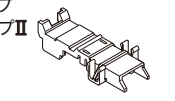
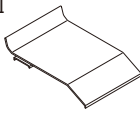
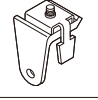
商品名	カラー	JANコード	単価	箱詰数量	箱詰価格	
エリートランナー (8コ連結75本入) 	—	445014	<b>55</b>	600コ	<b>33,000</b>	
※受注は8個単位						
EEランナー (8コ連結75本入) 	—	445021	<b>47</b>	600コ	<b>28,200</b>	
※受注は8個単位						
マグネットランナー 	—	444994	<b>510</b>	10組	<b>5,100</b>	
片マグネットランナー 	—	445007	<b>400</b>	10コ	<b>4,000</b>	
静音ランナー(ニューランナー) (8コ連結75本入) 	—	426129	<b>66</b>	600コ	<b>39,600</b>	
※受注は8個単位						
静音マグネットランナー (ニューマグネットランナー) 	—	426136	<b>570</b>	10組	<b>5,700</b>	
静音片マグネットランナー (ニュー片マグネットランナー) 	—	426143	<b>430</b>	10コ	<b>4,300</b>	
消音バックিং ※ニューランナーとあわせて ご使用ください。消音効果 がより向上します。 	—	446455	<b>55</b>	100コ	<b>5,500</b>	
※受注は箱単位						
後入れランナー 	—	426846	<b>66</b>	100コ	<b>6,600</b>	
※受注は箱単位						
手引き交叉ランナー 	—	426839	<b>1,080</b>	5組	<b>5,400</b>	
※カーブレールには 240mmR以上のレールとの 組み合わせでご使用ください。 180mmRには使用できません。						
キャップ 	キャップストップ	ブレンホワイト アッシュグレイ ナチュラルグレイ オーク <b>NEW</b> ライトグレイ マイルドグレイ ビターグレイ ウォールナット ダークマホガニー	586878 812069 586885 891996 426303 586892 804361 342382 586908	<b>90</b>	50コ	<b>4,500</b>
	キャップストップA 	パールベージュ	756516	<b>590</b>	1組 (2コ入)	<b>590</b>

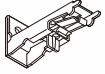
商品名	カラー	JANコード	単価	箱詰数量	箱詰価格	
キャップストップM (ダブル) 	パールベージュ	756509	<b>1,170</b>	1組 (2コ入)	<b>1,170</b>	
キャップ 	キャップストップM (ダブル)	ブレンホワイト ホワイトグレイ アッシュグレイ ナチュラルグレイ オーク <b>NEW</b> ライトグレイ マイルドグレイ ビターグレイ ウォールナット ダークマホガニー	813455 813462 813479 813486 892009 813493 813509 813530 813547 813554	<b>1,280</b>	1組 (2コ入)	<b>1,280</b>
	カバートップ キャップII 	ホワイト ライト ミディアム ダーク	807270 807287 820675 807294	<b>550</b>	1組 (2コ入)	<b>550</b>
	※レガートと共通です。					
	カバートップ 固定クリップII 	—	820699	<b>220</b>	1コ	<b>220</b>
	カバートップII ジョイント 	ホワイト ライト ミディアム ダーク	844404 844411 844428 844435	<b>390</b>	1コ	<b>390</b>
	中間ストップ 	—	445038	<b>80</b>	40コ	<b>3,200</b>
	キャップ一体型 リターン金具 (30コ入) ※使い方はP.545を ご覧ください。 	共通	476759	<b>2,700</b>	1箱	<b>2,700</b>
	キャップ一体型 リターン金具 (1コ入) ※使い方はP.545を ご覧ください。	共通	786919	<b>110</b>	1コ	<b>110</b>
シングル ブラケット 	シングル ブラケット (50コ入)	ブレンホワイト アッシュグレイ ナチュラルグレイ オーク <b>NEW</b> ライトグレイ マイルドグレイ ビターグレイ ウォールナット ダークマホガニー	586236 803876 586243 891897 426150 586250 804279 349503 586267	<b>6,500</b>	1箱	<b>6,500</b>
	シングル ブラケット (1コ入)	ブレンホワイト アッシュグレイ ナチュラルグレイ オーク <b>NEW</b> ライトグレイ マイルドグレイ ビターグレイ ウォールナット ダークマホガニー	586274 805948 586281 899367 431086 586298 806037 427430 586304	<b>150</b>	1コ	<b>150</b>

※エリートホワイトグレイにはブレンホワイト部品をご使用ください。

## 価格

## エリート 部品

単位：円(税別)

商品名	カラー	JANコード	単価	箱詰数量	箱詰価格
エキストラ シングル ブラケット (50コ入) 	ブレンホワイト	586311			
	アッシュグレイ	803890			
	ナチュラルグレイ	586328			
	オーク <b>NEW</b>	891903			
	ライトグレイ	426235	<b>13,500</b>	1箱	<b>13,500</b>
	マイルドグレイ	586335			
	ビターグレイ	804293			
	ウォールナット	426228			
	ダークマホガニー	586342			
	エキストラ シングル ブラケット (1コ入)	ブレンホワイト	586359		
アッシュグレイ	805962				
ナチュラルグレイ	586366				
オーク <b>NEW</b>	899404				
ライトグレイ	530895	<b>300</b>	1コ	<b>300</b>	
マイルドグレイ	586373				
ビターグレイ	806051				
ウォールナット	530857				
ダークマホガニー	586380				
LTエキストラ シングル ブラケット (20コ入) 	ブレンホワイト	806747			
	アッシュグレイ	806761			
	ナチュラルグレイ	806778			
	オーク <b>NEW</b>	891910			
	ライトグレイ	806785	<b>6,400</b>	1箱	<b>6,400</b>
	マイルドグレイ	806792			
	ビターグレイ	806822			
	ウォールナット	806815			
	ダークマホガニー	806839			
	LTエキストラ シングル ブラケット (1コ入)	ブレンホワイト	806846		
アッシュグレイ	806860				
ナチュラルグレイ	806877				
オーク <b>NEW</b>	899374				
ライトグレイ	806884	<b>380</b>	1コ	<b>380</b>	
マイルドグレイ	806891				
ビターグレイ	806921				
ウォールナット	806914				
ダークマホガニー	806938				
ダブル ブラケット (20コ入) 	ブレンホワイト	586472			
	アッシュグレイ	803883			
	ナチュラルグレイ	586489			
	オーク <b>NEW</b>	891927			
	ライトグレイ	426259	<b>8,000</b>	1箱	<b>8,000</b>
	マイルドグレイ	586496			
	ビターグレイ	804286			
	ウォールナット	349565			
	ダークマホガニー	586502			
	ダブル ブラケット (1コ入)	ブレンホワイト	586519		
アッシュグレイ	805955				
ナチュラルグレイ	586526				
オーク <b>NEW</b>	899411				
ライトグレイ	431109	<b>460</b>	1コ	<b>460</b>	
マイルドグレイ	586533				
ビターグレイ	806044				
ウォールナット	427485				
ダークマホガニー	586540				

※エリートホワイトグレイにはブレンホワイト部品をご使用ください。

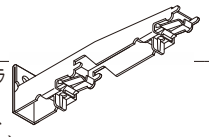
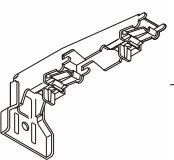
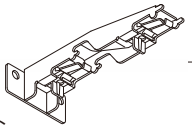
商品名	カラー	JANコード	単価	箱詰数量	箱詰価格
エキストラ ダブル ブラケット (20コ入) 	ブレンホワイト	586557			
	アッシュグレイ	803906			
	ナチュラルグレイ	586564			
	オーク <b>NEW</b>	891934			
	ライトグレイ	477466	<b>13,200</b>	1箱	<b>13,200</b>
	マイルドグレイ	586571			
	ビターグレイ	804309			
	ウォールナット	477503			
	ダークマホガニー	586588			
	エキストラ ダブル ブラケット (1コ入)	ブレンホワイト	586595		
アッシュグレイ	805979				
ナチュラルグレイ	586601				
オーク <b>NEW</b>	899268				
ライトグレイ	530956	<b>810</b>	1コ	<b>810</b>	
マイルドグレイ	586618				
ビターグレイ	806068				
ウォールナット	530970				
ダークマホガニー	586625				
LT ダブル ブラケット (20コ入) 	ブレンホワイト	586717			
	アッシュグレイ	803913			
	ナチュラルグレイ	586724			
	オーク <b>NEW</b>	891941			
	ライトグレイ	477725	<b>8,000</b>	1箱	<b>8,000</b>
	マイルドグレイ	586731			
	ビターグレイ	804316			
	ウォールナット	477763			
	ダークマホガニー	586748			
	LT ダブル ブラケット (1コ入)	ブレンホワイト	586755		
アッシュグレイ	805986				
ナチュラルグレイ	586762				
オーク <b>NEW</b>	899329				
ライトグレイ	531021	<b>460</b>	1コ	<b>460</b>	
マイルドグレイ	586779				
ビターグレイ	806075				
ウォールナット	531045				
ダークマホガニー	586786				
NT ダブル ブラケット (20コ入) 	ブレンホワイト	586793			
	アッシュグレイ	803920			
	ナチュラルグレイ	586809			
	オーク <b>NEW</b>	891958			
	ライトグレイ	563589	<b>8,800</b>	1箱	<b>8,800</b>
	マイルドグレイ	586816			
	ビターグレイ	804323			
	ウォールナット	563664			
	ダークマホガニー	586823			
	NT ダブル ブラケット (1コ入)	ブレンホワイト	586830		
アッシュグレイ	805993				
ナチュラルグレイ	586847				
オーク <b>NEW</b>	899244				
ライトグレイ	563596	<b>530</b>	1コ	<b>530</b>	
マイルドグレイ	586854				
ビターグレイ	806082				
ウォールナット	563671				
ダークマホガニー	586861				

ネクスティ・  
エリート  
特長**NEW**  
ネクスティ**NEW**  
エリート

ニューテラック

ウィンピア

C型

セルフィ

セルフィ中型

リフレ

カーテリア

ミニエース  
10

中型

大型

スイート  
(医療向け)メディカ  
ライト  
(医療向け)ウィンピア  
(医療向け)ニューリブ  
(医療向け)点滴用レール  
(医療向け)ニューテラック  
紐引き  
組立てセット中型紐引き  
組立てセットセルフィ中型  
コード紐引き  
組立てセットCM2000  
紐引き  
組立てセットCM2000  
傾斜紐引き  
組立てセット

紐引き部品

# エリート

## 価格

### エリート 部品

単位：円(税別)

商品名	カラー	JANコード	単価	箱詰数量	箱詰価格
天井付シングルブラケット (50コ入)	ブレンホワイト	586397			
	アッシュグレイ	803937			
	ナチュラルグレイ	586403			
	オーク <b>NEW</b>	891965			
	ライトグレイ	477541	<b>7,500</b>	1箱	<b>7,500</b>
	マイルドグレイ	586410			
	ビターグレイ	804330			
	ウォールナット	477589			
	ダークマホガニー	586427			
	天井付 シングルブラケット (1コ入)	ブレンホワイト	586434		
アッシュグレイ	806006				
ナチュラルグレイ	586441				
オーク <b>NEW</b>	899312				
ライトグレイ	477640	<b>190</b>	1コ	<b>190</b>	
マイルドグレイ	586458				
ビターグレイ	806099				
ウォールナット	477688				
ダークマホガニー	586465				
天井付ダブル ブラケット (20コ入)	ブレンホワイト	586632			
	アッシュグレイ	803944			
	ナチュラルグレイ	586649			
	オーク <b>NEW</b>	891972			
	ライトグレイ	443003	<b>6,600</b>	1箱	<b>6,600</b>
	マイルドグレイ	586656			
	ビターグレイ	804347			
	ウォールナット	442983			
	ダークマホガニー	586663			
	天井付ダブル ブラケット (1コ入)	ブレンホワイト	586670		
アッシュグレイ	806013				
ナチュラルグレイ	586687				
オーク <b>NEW</b>	899237				
ライトグレイ	443102	<b>390</b>	1コ	<b>390</b>	
マイルドグレイ	586694				
ビターグレイ	806105				
ウォールナット	443089				
ダークマホガニー	586700				

商品名	カラー	JANコード	単価	箱詰数量	箱詰価格
天井付 ダブル ブラケットII (20コ入)	ブレンホワイト	667027			
	アッシュグレイ	803951			
	ナチュラルグレイ	667034			
	オーク <b>NEW</b>	891989			
	ライトグレイ	667041	<b>7,600</b>	1箱	<b>7,600</b>
	マイルドグレイ	667072			
	ビターグレイ	804354			
	ウォールナット	667089			
	ダークマホガニー	667096			
	天井付 ダブル ブラケットII (1コ入)	ブレンホワイト	673387		
アッシュグレイ	806020				
ナチュラルグレイ	673394				
オーク <b>NEW</b>	899305				
ライトグレイ	673400	<b>420</b>	1コ	<b>420</b>	
マイルドグレイ	673431				
ビターグレイ	806112				
ウォールナット	673448				
ダークマホガニー	673455				
マルチブロック (20コ入)	—	806600	<b>5,000</b>	1箱	<b>5,000</b>
マルチブロック (1コ入)	—	806624	<b>280</b>	1コ	<b>280</b>
内窓ブラケット スペーサー (20コ入)	共通	771519	<b>4,200</b>	1箱	<b>4,200</b>
内窓ブラケット スペーサー (1コ入)	共通	786452	<b>270</b>	1コ	<b>270</b>
ジョイント (20コ入)	—	412726	<b>5,600</b>	1箱	<b>5,600</b>
ジョイント (1コ入)	—	531076	<b>330</b>	1コ	<b>330</b>
ジョイントカバー (1コ入)	ブレンホワイト	921341			
	ホワイトグレイ	921358			
	アッシュグレイ	921365			
	ナチュラルグレイ	921372			
	オーク	921433	<b>500</b>	1コ	<b>500</b>
	ライトグレイ	921389			
	マイルドグレイ	921396			
	ビターグレイ	921402			
	ウォールナット	921419			
	ダークマホガニー	921426			
カーテンストッパー	—	563688	<b>590</b>	20コ	<b>11,800</b>
エリート用カッター	—	127316	<b>30,300</b>	1台	<b>30,300</b>

※エリートホワイトグレイにはブレンホワイト部品をご使用ください。

### ブラケット取付間隔とカーテン許容荷重

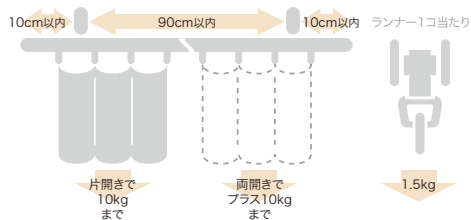

### 製品と仕上げ

部品名	素材	仕上げ
レール	オレフィン系樹脂被覆金属板	ブレンホワイト/ホワイトグレイ(キャップ除く)/アッシュグレイ/ ナチュラルグレイ/オーク/ライトグレイ/マイルドグレイ/ビターグレイ/ Nウォールナット/Nダークマホガニー
キャップ 本体	ナイロン	
キャップストップA 本体	ABS樹脂	パールベージュ
キャップストップM 本体	ABS樹脂	パールベージュ/ブレンホワイト/ホワイトグレイ/アッシュグレイ/ ナチュラルグレイ/オーク/ライトグレイ/マイルドグレイ/ ビターグレイ/Nウォールナット/Nダークマホガニー
ブラケット	本体	スチール ナイロン樹脂(天井付シングルブラケット、天井付ダブルブラケットII)
	ツメ	アセタール樹脂
ランナー	プレート	硬質ポリエチレン
	ホイール	硬質ポリエチレン
	ダエンリング	ステンレス
カバートップII	本体	ポリスチレン樹脂
	キャップ	硬質ポリエチレン
	ジョイント	硬質ポリエチレン
	固定クリップ	アセタール樹脂

取付寸法図／キャップ寸法図 (単位：mm)

●天井付

天井付シングルブラケット付 (ブラケット幅=32mm)

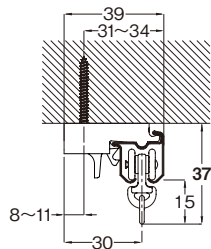

天井付ダブルブラケット付 (ブラケット幅=18mm)

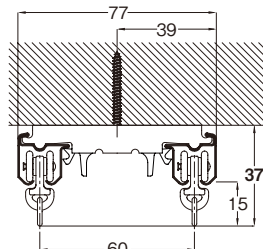

天井付ダブルブラケットII付 (ブラケット幅=21mm)

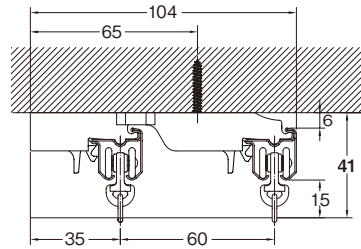

●正面付

シングルブラケット付 (ブラケット幅=18mm)

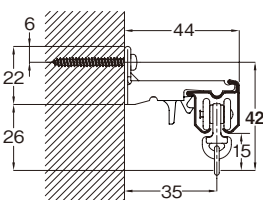

エキストラシングルブラケット付 (ブラケット幅=18mm)

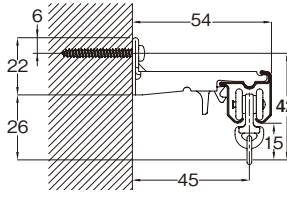

LTエキストラシングルブラケット付 (ブラケット幅=35mm)

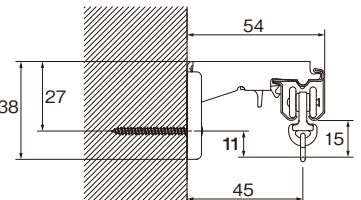

ダブルブラケット付 (ブラケット幅=18mm)

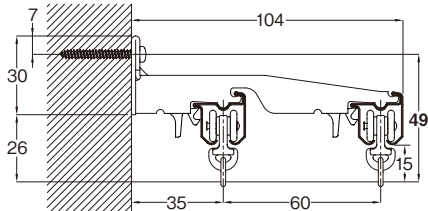

エキストラダブルブラケット付 (ブラケット幅=18mm)

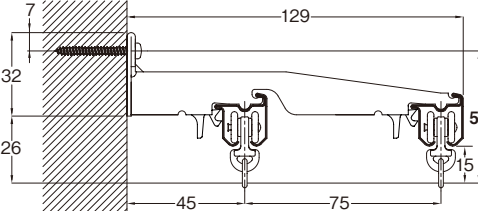

LTダブルブラケット付 (ブラケット幅=35mm)

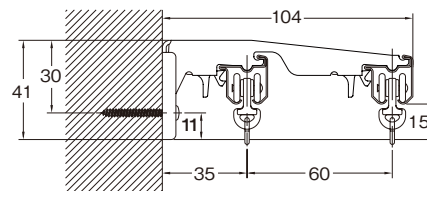

NTダブルブラケット付 (ブラケット幅=44mm)

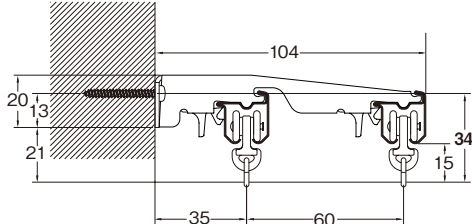

●キャップストップ

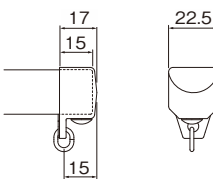

●キャップストップ M

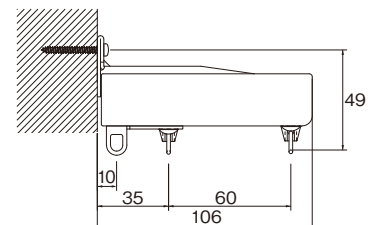

●カーテンストッパー

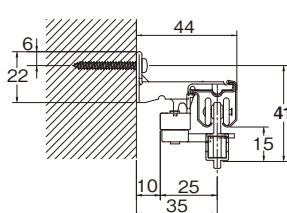

天面図

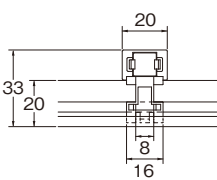

●キャップストップ A

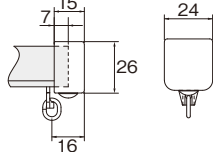

●正面付

カバートップIIセット平面図

カバートップIIの全長=L-30

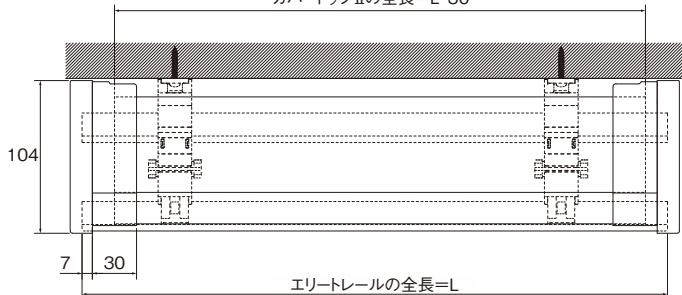

カバートップIIセット側面図

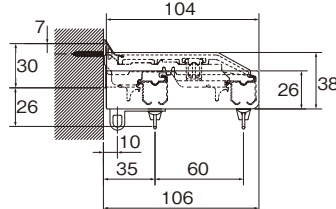

カバートップII本体側面図

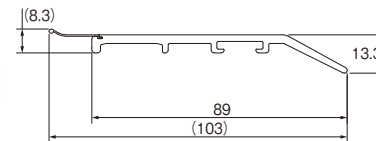

※カバートップIIセットを天井近くに取付ける場合、ブラケットの上部を30mm以上あげてください。

※カバートップIIをジョイントして使用する場合、カット寸法=(L÷2)-20mm



マルチブロックを使用する場合の取付寸法図はP.543のレガートを参考にして頂くか、左記QRコードを読み取ってください。

ネクステイ・エリート 特長

NEW  
ネクステイ

NEW  
エリート

ニューテラック

ウィンビア

C型

セルフィ

セルフィ中型

リフレ

カーテリア

ミニエース  
10

中型

大型

スイート  
(医療向け)

メディカ  
ライト  
(医療向け)

ウィンビア  
(医療向け)

ニューリブ  
(医療向け)

点滴用レール  
(医療向け)

ニューテラック  
紐引き  
組立てセット

中型紐引き  
組立てセット

セルフィ中型  
コード紐引き  
組立てセット

CM2000  
紐引き  
組立てセット

CM2000  
傾斜紐引き  
組立てセット

紐引き部品

# ニューデラック

静音

※静音ランナーあり

レール

カット

レールカットにつきましては P.591 をご覧ください。

環境共生商品 オレフィン系樹脂 使用商品



ランナーの走りがスムーズな  
機能性に優れたカーテンレールです。  
豊富な部品の品揃えで幅広い用途に使用できます。

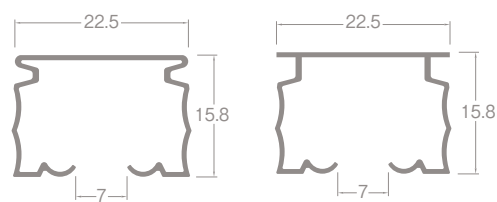

ステンレス・スチール

アルミ

レール断面図 (単位: mm)

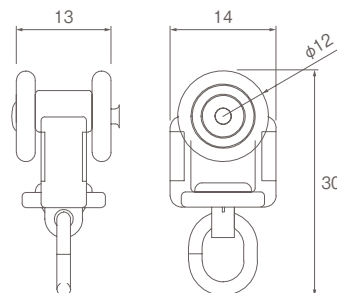

ランナー寸法図 (単位: mm)

## ラインナップ

ステンレス



スチールアンバー



スチールウォームホワイト



アルミブラック



アルミアンバー



アルミウォームホワイト



アルミナチュラル



## 参考見積例

単位:円(税別)

カラー	シングル正面付		ダブル正面付		ダブル天井付		天井直付(シングル)	
	1.82m	2.00m	1.82m	2.00m	1.82m	2.00m	1.82m	2.00m
ステンレス	4,160	4,480	8,860	9,500	8,710	9,350	3,710	4,030
スチールアンバー	4,050	4,310	8,490	9,010	8,220	8,740	3,330	3,590
スチールウォームホワイト	3,830	4,060	8,050	8,510	7,780	8,240	3,110	3,340
アルミブラック	5,640	6,080	11,670	12,550	11,400	12,280	4,920	5,360
アルミアンバー	5,640	6,080	11,670	12,550	11,400	12,280	4,920	5,360
アルミウォームホワイト	5,900	6,370	12,190	13,130	11,920	12,860	5,180	5,650
アルミナチュラル	4,900	5,300	10,340	11,140	10,190	10,990	4,450	4,850

使用部品 シングル付: 工事用セット1セット、ブラケット(1コ入)3コ(天井直付除く)  
ダブル付: 工事用セット2セット、ブラケット(1コ入)3コ

特長

点滴ランナーとの組み合わせで点滴レールにもなります

安全性、耐久性に優れたニューデラックは病院用点滴レールとしても活躍しています。また点滴ランナーは、点滴びんの重さでランナーがロックされる設計になっています。更に、ホイール部には特殊樹脂を採用していますので、高い消音効果が得られます。  
詳しくはP.410をご参照ください。

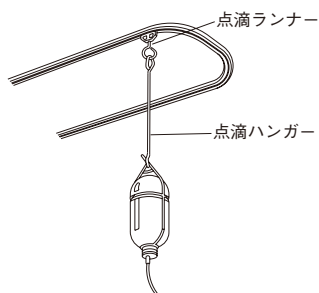

手引交叉ランナーを使えばより高い遮光性が得られます

手引交叉ランナーは、遮光性が抜群。カーテン中央が交叉してしっかり光を遮ります。しかもランナーの走りもスムーズです。

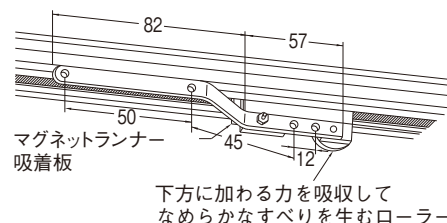

※窓の構造・取付け方によっては完全な遮光ができない場合が考えられます。写真の現像・焼き付けを行う暗室を作る場合には専門業者にご相談ください。

後入れ中間ストップで、レイアウトの自由度が上がります

後入れ可能な中間ストップを使えば、カーテンの固定にも開閉にも対応できます。

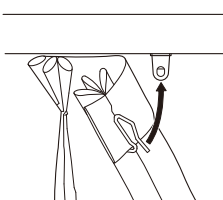

穴を正面に向けて、カーテンフックが固定できます。

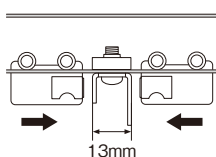

穴を横に向けて、マグネットランナーが吸着できます。

NTブラケットは取付け場所のタテ幅が足りないときに便利です

ブラケットを取付けるのに、取付け場所のタテ幅が足りない場合にお使いください。ビス2本でしっかり固定します。

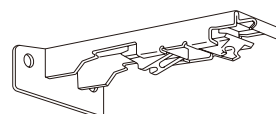

仮止め機能付のブラケットで左右の位置調整が簡単です (エキストラブラケットを除く)

便利な仮止め機能付のブラケット。左右の位置を調整した後、更に強く押し込めば固定できるワンタッチタイプです。

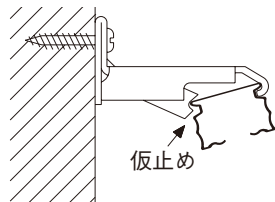

ランナーと紐、それぞれの溝があるから紐引きがスムーズ

セットが簡単で、しかもランナーと紐の溝を設けているので、ランナーに紐がからまるトラブルを防げます。そのうえランナー自身の走りが軽快なので開閉もスムーズです。

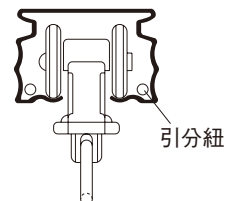

便利な紐引き組立てセットがあります。詳細はP.413をご覧ください。

ネクスティ・エリート 特長

NEW  
ネクスティ

NEW  
エリート

ニューデラック

ウィンピア

C型

セルフイ

セルフイ中型

リフレ

カーテリア

ミニエース  
10

中型

大型

スイート  
(医療向け)

メディカ  
ライト  
(医療向け)

ウィンピア  
(医療向け)

ニューリブ  
(医療向け)

点滴レール  
(医療向け)

ニューデラック  
紐引き  
組立てセット

中型紐引き  
組立てセット

セルフイ中型  
コード紐引き  
組立てセット

CM2000  
紐引き  
組立てセット

CM2000  
傾斜紐引き  
組立てセット

紐引き部品

## 価格

### ニューデラック 工専用セット

箱詰数量/20セット 単位：円(税別)

カラー	サイズ JANコード	1.82m		2.00m		2.73m			
		JANコード	価格	JANコード	価格	JANコード	価格		
ステンレス	447018	3,710	74,200	446981	4,030	80,600	446998	5,190	103,800
スチールアンバー	446783	3,330	66,600	126890	3,590	71,800	446486	4,590	91,800
スチールウォームホワイト	447209	3,110	62,200	126913	3,340	66,800	447216	4,250	85,000
アルミブラック ※1	817743	4,920	98,400	817750	5,360	107,200	817767	6,960	139,200
アルミアンバー	446714			447049			447056		
アルミウォームホワイト	758398	5,180	103,600	758404	5,650	113,000	758411	7,380	147,600
アルミナチュラル	446769	4,450	89,000	446745	4,850	97,000	446752	6,310	126,200
		3.00m		4.00m					
	JANコード	価格	箱詰価格	JANコード	価格	箱詰価格			
ステンレス	446936	5,620	112,400	446950	7,080	141,600			
スチールアンバー	126906	4,930	98,600	446974	6,150	123,000			
スチールウォームホワイト	126920	4,570	91,400	447230	5,660	113,200			
アルミブラック ※1	817774	7,570	151,400	—	—	—			
アルミアンバー	447025			447001	9,660	193,200			
アルミウォームホワイト	758428	8,050	161,000	758442	10,290	205,800			
アルミナチュラル	446721	6,850	137,000	446707	8,700	174,000			

※セット内容/レール1本、ランナー1.82m=16コ・2.00m=18コ・2.73m=26コ・3.00m=28コ・4.00m=36コ、マグネットランナー1組、キャップストップ2コ  
※ブラケットは別途にお求めください。 ※1は受注生産品となります。また、受注単位は箱詰数量(20セット)です。

### ニューデラック レール

箱詰数量/1.82m・2.00m・2.73m・3.00m=30本、4.00m=20本(カーレール・交叉レール・別製作レール除く) 単位：円(税別)

商品名(サイズ)	レール										
	1.82m		2.00m		2.73m		3.00m		4.00m		
カラー	JANコード	価格	JANコード	価格	JANコード	価格	JANコード	価格	JANコード	価格	
ステンレス	446578	1,850	446547	2,060	446554	2,780	446776	3,100	446820	4,120	
スチールアンバー	446882	1,430	446868	1,580	446875	2,140	446844	2,370	446837	3,150	
スチールウォームホワイト	447247	1,250	447254	1,370	447261	1,840	447278	2,050	447292	2,700	
アルミブラック	817675	3,020	817682	3,350	817699	4,510	817705	5,010	—	—	
アルミアンバー	446509		446516		446523		446530		446615	6,660	
アルミウォームホワイト	447605	3,320	447612	3,680	447629	4,970	447636	5,530	447650	7,330	
アルミナチュラル	447094	2,590	447100	2,880	447117	3,900	447124	4,330	447148	5,740	
		カーレール(180R)				交叉レール		別製作レール ※2			
		0.40m×0.40m		1.00m×1.00m		0.50m		m当たり			
	JANコード	価格	JANコード	価格	JANコード	価格	価格				
ステンレス	446790	2,000	446806	3,240	—	—	1,280				
スチールアンバー	446684	1,870	446691	2,810	446448	1,930	950				
スチールウォームホワイト	447308	1,780	447315	2,580	447322	1,820	840				
アルミブラック	817712 ※1	2,440	817729 ※1	4,440	817736 ※1	2,680	2,020				
アルミアンバー	446585		446592		446561						
アルミウォームホワイト	447667	2,680	447674	4,880	447681	2,950	2,200				
アルミナチュラル	447155	2,270	446493	3,990	447520	2,440	1,730				

※1は受注生産品となります。  
※2 別製作レールの長さ限界はすべて5mとなります。4mを超える場合は、ご注文時に輸送方法についてご確認ください。  
※カーブ加工(180mmR、240mmR)1ヶ所につき1,140円加算となります。  
※全体カーブ加工費m当たり1,350円加算となります。(ステンレス:3000mmR以上、スチールアンバー・スチールウォームホワイト:800mmR以上、アルミブラック・アルミアンバー・アルミウォームホワイト・アルミナチュラル:450mmRまたは800mmR以上)

※ステンレス・スチール用のレールカッターがあります。  
※カーテンレールカッターでカットできるレールはステンレス・スチール素材のみです。  
※ご注文は1本より承ります。  
※別注カーレール計算方法  
●カーブ加工(180mmR、240mmR)の場合:別製作レールm当たり×全長+カーブ加工費  
●全体カーブ加工の場合:別製作レールm当たり×全長+全体カーブ加工費×カーブ全長

### ニューデラックブラケット必要数

レール長さ	ブラケット必要数
1.82m	3
2.00m	3
2.73m	4
3.00m	5
4.00m	6

### ニューデラックカラー対応表

レール	キャップストップ	ブラケット
ステンレス	共通	共通
スチールアンバー	アンバー	アンバー
スチールウォームホワイト	共通	ウォームホワイト
アルミブラック	ブラック	ブラック※
アルミアンバー	アンバー	アンバー
アルミウォームホワイト	共通	ウォームホワイト
アルミナチュラル	共通	共通

※ブラックは、シングルブラケット、ダブルブラケット、天井付シングルブラケット、天井付ダブルブラケット、中間吊ブラケット、共通壁面ブラケットNの品揃えです。

## 価格

## ニューデラック 部品

商品名	カラー	JANコード	単価	箱詰数量	箱詰価格
ランナー (8コ連結75本入)	共通	446479	55	600コ	33,000
※受注は8個単位					
マグネットランナー	共通	446677	510	10組	5,100
片マグネットランナー	共通	446660	400	10コ	4,000
NNランナー (後入れ用)	—	446394	55	100コ	5,500
※受注は箱単位					
静音ランナー <small>静音</small> (8コ連結75本入)	共通	447391	132	600コ	79,200
※受注は8個単位					
静音マグネットランナー <small>静音</small>	共通	447407	760	10組	7,600
静音片マグネットランナー <small>静音</small>	共通	447414	570	10コ	5,700
消音パッキング ※共震軽減のための 部品です。 ※受注は箱単位	—	446455	55	100コ	5,500
手引交叉ランナー ※カーブレールには 240mmR以上のレール との組み合わせてご使用 ください。180mmRには 使用できません。	—	446387	1,080	5組	5,400
シングルブラケット (50コ入)	共通	447537	6,500		6,500
	ブラック	817804		1箱	10,000
	アンバー	126951	10,000		
シングルブラケット (1コ入)	共通	531106	150		150
	ブラック	817866		1コ	240
	アンバー	531090	240		
エキストラシングル ブラケット (50コ入)	共通	446424	9,500		9,500
	アンバー	446912	13,500	1箱	13,500
	ウォームホワイト	447339			
エキストラシングル ブラケット (1コ入)	共通	531137	210		210
	アンバー	531120	300	1コ	300
	ウォームホワイト	531144			
ダブルブラケット (20コ入)	共通	447544	8,200		8,200
	ブラック	817811		1箱	10,200
	アンバー	126975	10,200		
ダブルブラケット (1コ入)	共通	531168	480		480
	ブラック	817873		1コ	610
	アンバー	531151	610		
NTダブルブラケット (20コ入)	共通	447568	8,200		8,200
	アンバー	447575	10,200	1箱	10,200
	ウォームホワイト	447582			
NTダブルブラケット (1コ入)	共通	531199	480		480
	アンバー	531182	610	1コ	610
	ウォームホワイト	531205			

ランナー

ブラケット

単位：円(税別)

商品名	カラー	JANコード	単価	箱詰数量	箱詰価格
エキストラダブル ブラケット (20コ入)	共通	447087	10,400		10,400
	アンバー	446905	13,200	1箱	13,200
	ウォームホワイト	447346			
エキストラダブル ブラケット (1コ入)	共通	531229	620		620
	アンバー	531212	810	1コ	810
	ウォームホワイト	531236			
天井付シングル ブラケット (50コ入)	共通	447421	6,500		6,500
	ブラック	817828		1箱	10,000
	アンバー	447438	10,000		
天井付シングル ブラケット (1コ入)	共通	531250	150		150
	ブラック	817880		1コ	240
	アンバー	531243	240		
ニューデラック 天井付シングル ブラケットM2 ※モーター専用ブラケット	共通	450032	240	50コ	12,000
	共通	447551	7,200		7,200
	ブラック	817835		1箱	8,600
天井付ダブル ブラケット (20コ入) ※取付ネジはφ3.5 (ナベ・皿・丸皿)、 φ4.0(ナベ)を ご使用ください。	共通	447551	7,200		7,200
	ブラック	817835		1箱	8,600
	アンバー	126937	8,600		
天井付ダブル ブラケット (1コ入) ※取付ネジはφ3.5 (ナベ・皿・丸皿)、 φ4.0(ナベ)を ご使用ください。	共通	531281	430		430
	ブラック	817897		1コ	520
	アンバー	531274	520		
エキストラ天井付 ダブルブラケット (20コ入)	共通	447070	8,800		8,800
	アンバー	447452	10,800	1箱	10,800
	ウォームホワイト	447469			
エキストラ天井付 ダブルブラケット (1コ入)	共通	531311	530		530
	アンバー	531304	640	1コ	640
	ウォームホワイト	531328			
中間吊ブラケット (20コ入)	共通	447063	2,200		2,200
	ブラック	817842		1箱	3,800
	アンバー	447476	3,800		
中間吊ブラケット (1コ入)	共通	531342	130		130
	ブラック	817903		1コ	210
	アンバー	531335	210		
共通壁面 ブラケットN (20コ入) ※ニューデラック、 ウィンビア、C型に お使いいただけます。	共通	806686	3,800		3,800
	ブラック	817859		1箱	4,200
	アンバー	806693	4,200		
共通壁面 ブラケットN (1コ入) ※ニューデラック、 ウィンビア、C型に お使いいただけます。	共通	806716	210		210
	ブラック	817910		1コ	260
	アンバー	806723	260		
キャップストップ	共通	446417	90		4,500
	ブラック	817781	110	50コ	5,500
	アンバー	446929			
キャップストップB	共通	447186	90		4,500
	ブラック	817798	110	50コ	5,500
	アンバー	447193			
ウォームホワイト	447490				

ブラケット

キャップ

ネクスティ・  
エリート  
特長NEW  
ネクスティNEW  
エリート

ニューデラック

ウィンビア

C型

セルフイ

セルフイ中型

リフレ

カーテリア

ミニエース  
10

中型

大型

スイート  
(医療向け)メディカ  
ライト  
(医療向け)ウィンビア  
(医療向け)ニューリブ  
(医療向け)点滴用レール  
(医療向け)ニューデラック  
紐引き  
組立てセットセルフイ中型  
コード紐引き  
組立てセットCM2000  
紐引き  
組立てセットCM2000  
傾斜紐引き  
組立てセット

紐引き部品



# ニューデラック

## 価格

### ニューデラック 部品

商品名	カラー	JANコード	単価	箱詰数量	箱詰価格
後入れ 中間ストップ ※ニューデラック 専用部品です。	—	806655	210	50コ	10,500
中間ストップ	—	447179	90	40コ	3,600
キャップ キャップ一体型リターン金具 (30コ入) 使い方はP.545をご覧ください。	共通	476759	2,700	1箱	2,700
キャップ一体型リターン金具 (1コ入) 使い方はP.545をご覧ください。	共通	786919	110	1コ	110
一車二車	共通	446363	720		7,200
	アンバー	446899	990	10組	9,900
	ウォームホワイト	447353			
交叉紐引ランナー (右・左)	—	350554	1,790	1組	1,790
ロング交叉紐引ランナー ※両開きで使用 の場合2コ 必要です。	—	350578	1,080	1コ	1,080
片紐引ランナー	—	446356	500	20コ	10,000
レール交叉用 部品セット	—	447599	8,400	1セット	8,400
※セット内容: レール交叉用一車・二車1組、先頭車 2コ、レール交叉用ブラケット1コ、 ストップ4コ、コードクリップ10コ					
引分紐2.8mm (ホワイト)	—	530581	6,300	1巻 (100m)	6,300
テンションプーリー240	ホワイト	449869	2,030	10本	20,300
	ブラウン	449852			
テンションプーリー450	—	449876	8,910	1本	8,910

### ボックス寸法

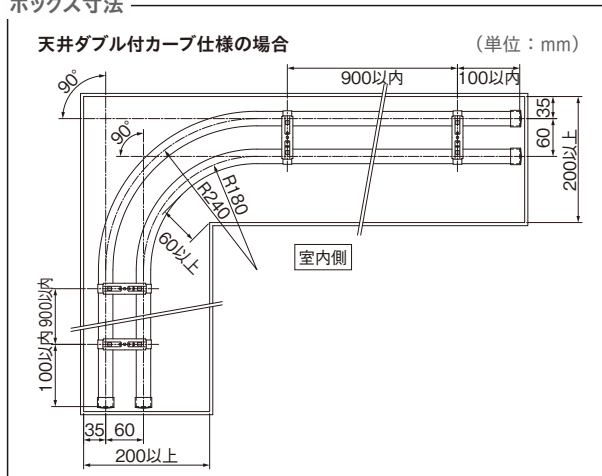

単位: 円 (税別)

商品名	カラー	JANコード	単価	箱詰数量	箱詰価格
ジョイント (スチール・ステンレス用) (20コ入)	—	446370	5,600	1箱	5,600
ジョイント (スチール・ステンレス用) (1コ入)	—	531397	330	1コ	330
ジョイント(アルミ用) (20コ入)	—	447162	5,600	1箱	5,600
ジョイント(アルミ用) (1コ入)	—	531403	330	1コ	330
OTジョイント (5コ入)	—	446462	3,500	1箱	3,500
OTジョイント (1コ入)	—	531410	820	1コ	820
伸縮吊棒A	シルバー	498980	840		16,800
A170 (130mm ~ 170mm)	ウォームホワイト	498997	950		19,000
A250 (170mm ~ 250mm)	シルバー	499000	930		18,600
	ウォームホワイト	499017	1,040		20,800
A400 (245mm ~ 400mm)	シルバー	448374	950		19,000
	ウォームホワイト	389912	1,100	20本	22,000
A700 (395mm ~ 700mm)	シルバー	448367	1,370		27,400
	ウォームホワイト	389936	1,580		31,600
A1100 (595mm ~ 1,100mm)	シルバー	448350	1,750		35,000
	ウォームホワイト	389950	2,030		40,600
A1600 (845mm ~ 1,600mm)	シルバー	448343	1,980		39,600
	ウォームホワイト	389967	2,280		45,600
伸縮吊棒B	アンバー	448336	1,370		27,400
B400 (250mm ~ 400mm)	ホワイト	448398		20本	
B700 (400mm ~ 700mm)	アンバー	448329	1,820		36,400
	ホワイト	448381			
点滴ランナー ケーブルレールにご使用の際は 180mmR以上のレールとの 組み合わせでご利用ください。 ※許容荷重10kg	—	446653	1,640	10コ	16,400
ニューデラック用カッター カットした際、両方の断面が有効なタイプ のカッターです。 ※カーテンレール用カッターでカットできる レールはステンレス・スチール素材 のみです。	—	127927	30,300	1台	30,300

その他の部品

### ケーブルレール価格算出方法例

規格カーブ加工 (180mmR、240mmR)、アルミナチュラルの場合

別製作レールm当たり × 全長 + カーブ加工費

= 1,730円 × (1.2m + 0.8m) + 1,140円

= 4,600円

全体カーブ加工の場合の例はこちら

詳細 ▶ P.567

※ケーブルレールの両端には必ず直線 (200mm以上) が必要です。

製品と仕上げ

部品名	素材	仕上げ	
レール	ステンレス	SUS430 冷間圧延ステンレス	ヘアーライン仕上げ
	スチールアンバー	オレフィン系樹脂被覆金属板	アンバー
	スチールウォームホワイト		ウォームホワイト
	アルミブラック		アルマイトブラック
	アルミアンバー		アルマイトアンバー
	アルミウォームホワイト		アルマイトウォームホワイト
	アルミナチュラル		アルマイト
ランナー	プレート	硬質ポリエチレン	
	ホイール	硬質ポリエチレン	—
	ダエンリング	ステンレス	—
キャップ	本体	ナイロン	—
	ダエンリング	ステンレス	—
ブラケット	本体	スチール	—
	ツメ	アセタール樹脂	—

ブラケット取付間隔とカーテン許容荷重

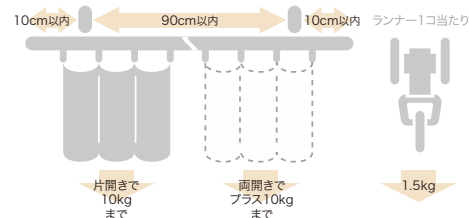

取付寸法図 (単位: mm)

天井付

天井直付

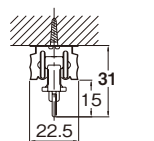

天井付シングルブラケット付 (ブラケット幅=18mm)

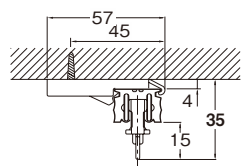

天井付ダブルブラケット付 (ブラケット幅=18mm)

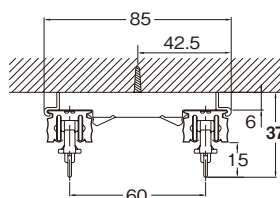

エキストラ天井付ダブルブラケット付 (ブラケット幅=23mm)

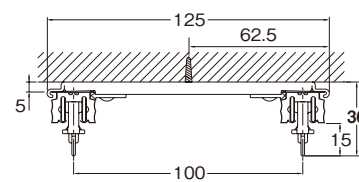

正面付

シングルブラケット付 (ブラケット幅=19mm)

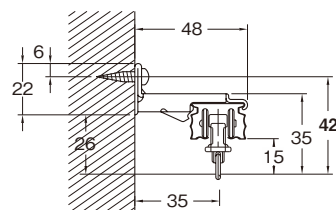

ダブルブラケット付 (ブラケット幅=19mm)

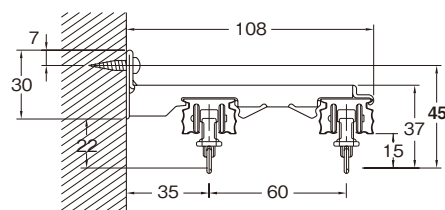

エキストラダブルブラケット付 (ブラケット幅=25mm)

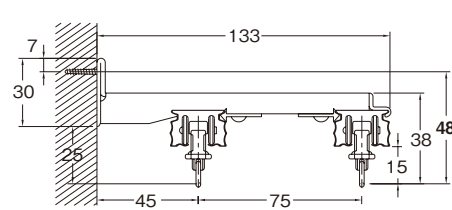

エキストラシングルブラケット付 (ブラケット幅=24mm)

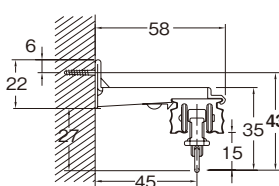

NTダブルブラケット付 (ブラケット幅=44mm)

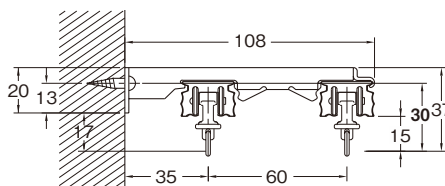

共通壁面ブラケットN

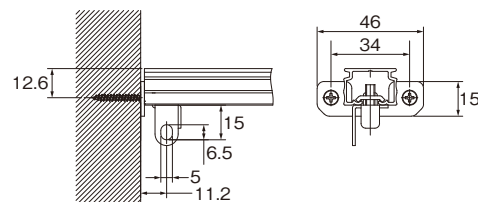

キャップストップ

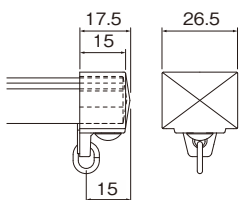

キャップストップ B

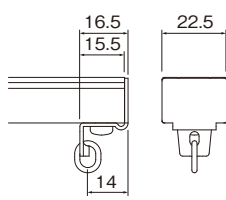

後入れ中間ストップ

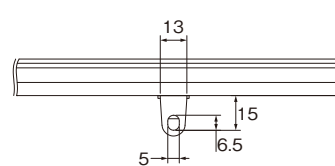

交叉レール

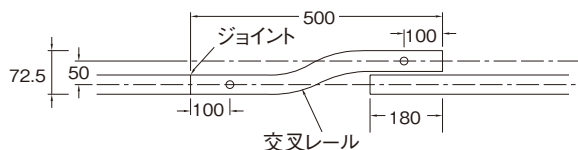

手引交叉ランナー



交叉紐引きランナー

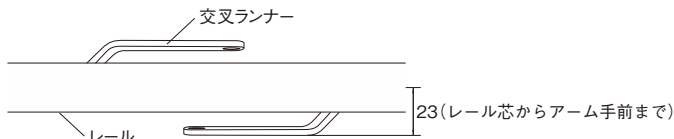

ネクステイ・エリート 特長

NEW  
ネクステイ

NEW  
エリート

ニューテラック

ウィンピア

C型

セルフイ

セルフイ中型

リフレ

カーテリア

ミニエース  
10

中型

大型

スイート  
(医療向け)

メディカ  
ライト  
(医療向け)

ウィンピア  
(医療向け)

ニューリブ  
(医療向け)

点滴レール  
(医療向け)

ニューテラック  
紐引き  
組立てセット

中型紐引き  
組立てセット

セルフイ中型  
コード紐引き  
組立てセット

CM2000  
紐引き  
組立てセット

CM2000  
傾斜紐引き  
組立てセット

紐引き部品

# ウィンピア

静音

※静音ランナーあり

レール

カット

レールカットにつきましては P.591 をご覧ください。

環境共生商品 オレフィン系樹脂 使用商品



12の豊富なカラーバリエーション。  
軽量級レールの決定版です。

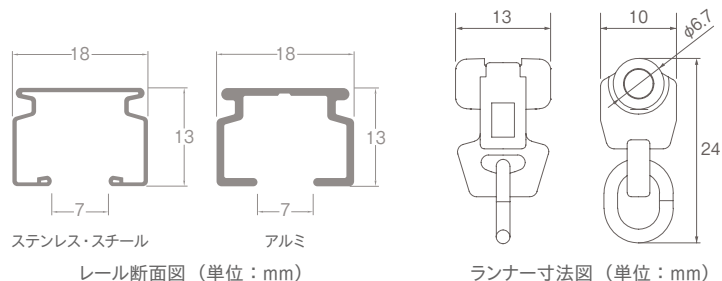

## ラインナップ

ステンレス



スチールウォームホワイト



スチールアンバー

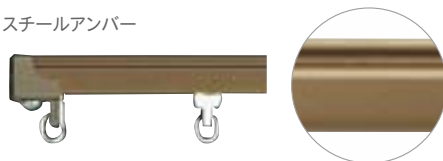

ホワイトウッド



ライトグレイ

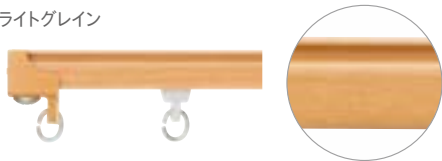

ライトオーク



Nミディアムウッド

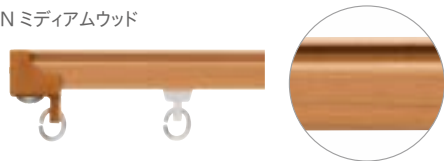

ミディアムオーク



ダークマホガニー



アルミアンバー

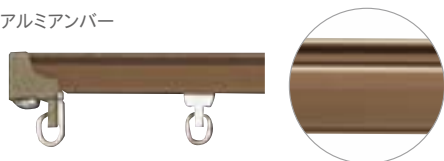

アルミホワイト



アルミナチュラル



## 参考見積例

単位:円(税別)

カラー	シングル正面付		ダブル正面付		ダブル天井付		天井直付(シングル)	
	1.82m	2.00m	1.82m	2.00m	1.82m	2.00m	1.82m	2.00m
ステンレス	3,260	3,460	6,720	7,120	6,440	6,840	2,660	2,860
スチールウォームホワイト	3,030	3,190	6,060	6,380	5,740	6,060	2,270	2,430
スチールアンバー								
ホワイトウッド								
ライトグレイ	3,190	3,370	6,380	6,740	6,060	6,420	2,430	2,610
ライトオーク								
Nミディアムウッド								
ミディアムオーク								
ダークマホガニー								
アルミアンバー	4,190	4,480	8,380	8,960	8,060	8,640	3,430	3,720
アルミホワイト								
アルミナチュラル	3,700	3,990	7,600	8,180	7,320	7,900	3,100	3,390

使用部品 シングル付: 工事用セット1セット、ブラケット(1コ入)4コ(天井直付除く)  
ダブル付: 工事用セット2セット、ブラケット(1コ入)4コ

4床ベッドの間仕切り 参考見積り例はこちらをご覧ください。[詳細] ▶ P.402

特長

## 後入れ中間ストップで、レイアウトの自由度が上がります

後入れ可能な中間ストップを使えば、カーテンの固定にも開閉にも対応できます。



共通後入れ中間ストップ

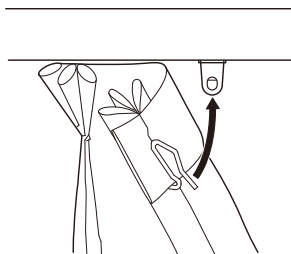

穴を正面に向けて、カーテンフックが固定できます。

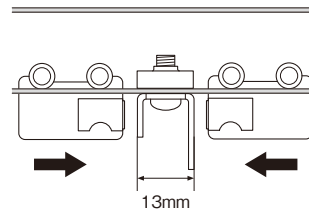

穴を横に向けて、マグネットランナーが吸着できます。

## 便利な仮止め機能付ブラケット

左右の位置を調整した後、さらに強く押し込めば固定できるワンタッチタイプです。

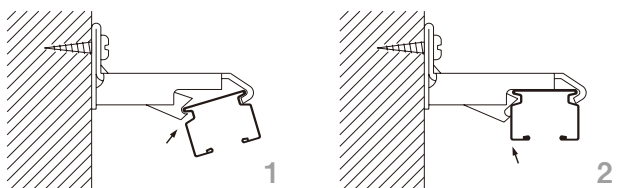

## キャップ一体型リターン金具で、簡単にリターンができます

キャップに取付けると、簡単にリターンが止められる金具です。壁に穴をあける必要がなく、カーテンボックス内でのリターンにも最適です。

C型、スイートにもご使用いただけます。

※リターン部分はヒダを取らずに縫製します。レース側レールのキャップから壁までの寸法を考えて、ミミの大きさを決めてください。

※リターン部分はピンフックを使用しています。

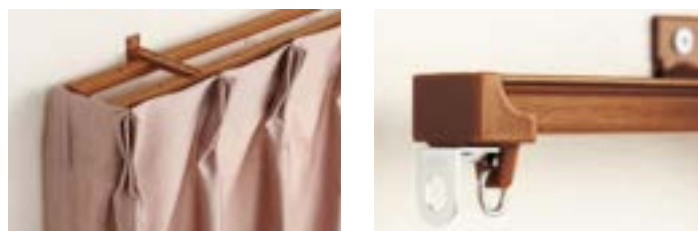

## カーテンの開閉音を軽減する静音ランナーがあります

静音ランナーを使用することで、カーテンの開閉音が軽減します。寝室、施設など静けさを保ちたい場所での使用に適しています。

### 騒音レベル (dB)

dB (デシベル)

音の大きさを表す単位。10dB音が小さくなると、人間の耳には約半分の音に聞こえます。

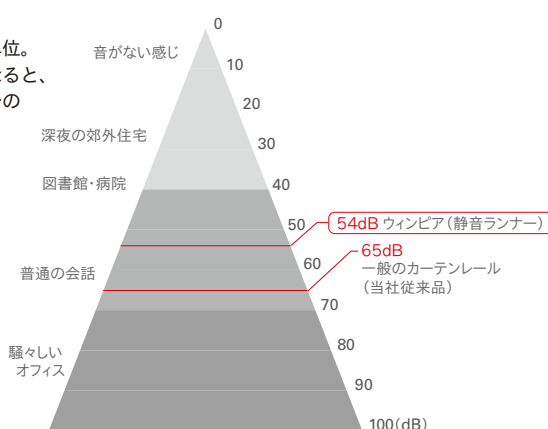

※数値は、傾斜させた2mレールにランナーを入れ50cm離れた地点で測ったものです。

## NTダブルブラケットは取付け場所の下地の高さが足りないときに便利です

スペースが狭く、窓枠に取付ける場合に、NTダブルブラケットなら、ビスをブラケットの横に打てるので取付けが可能です。さらにカーテンの吊る位置も上がり、光漏れを抑えます。

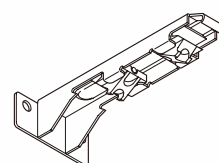

## ウィンピアカラー対応表

レール	キャップストップ	ブラケット
ステンレス	共通	共通
スチールウォームホワイト	共通	ウォームホワイト
スチールアンバー	アンバー	アンバー
ホワイトウッド	共通	ウォームホワイト
ライトグレイ	ライトグレイ	ライトグレイ
ライトオーク	ライトオーク	ライトオーク
Nミディアムウッド	ミディアムウッド	ミディアムウッド
ミディアムオーク	ミディアムオーク	ミディアムオーク
ダークマホガニー	ダークマホガニー	ダークマホガニー
アルミアンバー	アンバー	アンバー
アルミホワイト	共通	ホワイト
アルミナチュラル	共通	共通

ネクステイ・エリート 特長

NEW  
ネクステイ

NEW  
エリート

ニューテラック

ウィンピアカラー

C型

セルフイ

セルフイ中型

リフレ

カーテリア

ミニエース  
10

中型

大型

スイート  
(医療向け)

メディカ  
ライト  
(医療向け)

ウィンピアカラー  
(医療向け)

ニューリブ  
(医療向け)

点滴レール  
(医療向け)

ニューテラック  
紐引き  
組立てセット

中型紐引き  
組立てセット

セルフイ中型  
コード紐引き  
組立てセット

CM2000  
紐引き  
組立てセット

CM2000  
傾斜紐引き  
組立てセット

紐引き部品

価格

ウィンピア 工事用セット

箱詰数量/20セット 単位：円(税別)

サイズ	1.82m			2.00m			2.73m			3.00m			4.00m		
	JANコード	価格	箱詰価格	JANコード	価格	箱詰価格	JANコード	価格	箱詰価格	JANコード	価格	箱詰価格	JANコード	価格	箱詰価格
ステンレス	452234	2,660	53,200	452241	2,860	57,200	452258	3,580	71,600	452265	3,870	77,400	452289	4,840	96,800
スチールウォームホワイト	452357	2,270	45,400	452364	2,430	48,600	452371	2,990	59,800	452388	3,230	64,600	452401	4,000	80,000
スチールアンバー	452296			452302			452319			452326			452340		
ホワイトウッド	564081			564098			564104			564111			564135		
ライトグレイ	792309			792316			792323			792330			792354		
ライトオーク	469478	2,430	48,600	469485	2,610	52,200	469492	3,220	64,400	469508	3,460	69,200	469522	4,320	86,400
Nミディアムウッド	792156			792163			792170			792187			792200		
ミディアムオーク	469539			469546			469553			469560			469584		
ダークマホガニー	754314			754321			754338			754345			754369		
アルミアンバー	452876	3,430	68,600	452883	3,720	74,400	452890	4,730	94,600	452906	5,120	102,400	452920	6,530	130,600
アルミホワイト	801063			801070			801087			801094			801117		
アルミナチュラル	452814	3,100	62,000	452821	3,390	67,800	452838	4,280	85,600	452845	4,610	92,200	452869	5,870	117,400

※セット内容/ルール1本ランナー 1.82m=14コ・2.00m=16コ・2.73m=22コ・3.00m=24コ・4.00m=32コ、マグネットランナー 1組、キャップストップ2コ  
※ブラケットは別途にお求めください。

ウィンピア ジョイント工事用セット

箱詰数量/10セット 単位：円(税別)

サイズ	2.73m			3.00m			4.00m		
	JANコード	価格	箱詰価格	JANコード	価格	箱詰価格	JANコード	価格	箱詰価格
ステンレス	829319	3,870	38,700	829326	4,160	41,600	829333	5,130	51,300
スチールウォームホワイト	829371	3,280	32,800	829388	3,520	35,200	829395	4,290	42,900
スチールアンバー	829340			829357			829364		
ホワイトウッド	829401			829418			829425		
ライトグレイ	829432			829449			829456		
ライトオーク	829494	3,510	35,100	829500	3,750	37,500	829517	4,610	46,100
Nミディアムウッド	829463			829470			829487		
ミディアムオーク	829524			829531			829548		
ダークマホガニー	829555			829562			829579		
アルミアンバー	829616			829623			829630		
アルミホワイト	829678	5,020	50,200	829685	5,410	54,100	829692	6,820	68,200
アルミナチュラル	829586	4,570	45,700	829593	4,900	49,000	829609	6,160	61,600

※セット内容/ルール2.73m=1.365m2本、3.00m=1.50m2本、4.00m=2.00m2本、ジョイント1コ、ジョイントシール1枚(ステンレス、アルミアンバー、アルミホワイト、アルミナチュラルは除く)、ランナー 2.73m=22コ、3.00m=24コ、4.00m=32コ、マグネットランナー 1組、キャップストップ2コ

※ルールジョイント部の外観が気になる場合は、必要に応じてジョイントシールをご使用ください。  
※ブラケットは別途にお求めください。  
※ジョイントの位置には必ずブラケットを取付けてください。

ウィンピアブラケット必要数

ルール長さ	ブラケット必要数
1.82m	4
2.00m	4
2.73m	6(7)
3.00m	6(7)
4.00m	8(9)

( )はジョイント工事用セットの場合

ウィンピア レール

箱詰数量/1.82m・2.00m=50本、2.73m・3.00m・4.00m=30本(カーブレール・交叉ルール・別製作ルール除く) 単位：円(税別)

商品名(サイズ)	ルール					カーブレール(180R)				交叉ルール※1	別製作ルール※2						
	1.82m	2.00m	2.73m	3.00m	4.00m	0.40×0.40m	1.00×1.00m	0.50m	m当たり								
カラー	JANコード	価格	JANコード	価格	JANコード	価格	JANコード	価格	JANコード	価格	JANコード	価格	価格				
ステンレス	452418	1,180	452425	1,290	452432	1,750	452449	1,950	452463	2,570	452470	1,240	452487	2,000	-	-	820
スチールウォームホワイト	452579	790	452586	860	452593	1,160	452609	1,310	452623	1,730	452630	1,100	452647	1,610	410593	1,160	550
スチールアンバー	452494		452500		452517		452524		452548		452555		452562		410586		
ホワイトウッド	563817		563824		563831		563848		563862		563916		563923		563954		
ライトグレイ	792217		792224		792231		792248		792262		792279		792286		792293		
ライトオーク	469294	930	469300	1,020	469317	1,370	469324	1,520	469348	2,030	469355	1,160	469362	1,750	469379	1,250	630
Nミディアムウッド	792064		792071		792088		792095		792118		792125	※1	792132	※1	792149		
ミディアムオーク	469386		469393		469409		469416		469430		469447		469454		469461		
ダークマホガニー	754215		754222		754239		754246		754260		754277		754284		754291		
アルミアンバー	452654		452661		452678		452685		452708		452715		452722		890722		
アルミホワイト	800981	1,930	800998	2,130	801001	2,880	801018	3,180	801032	4,240	801049	1,650	801056	2,930	890715	1,810	1,290
アルミナチュラル	452739	1,620	452746	1,820	452753	2,450	452760	2,690	452784	3,600	452791	1,430	452807	2,510	410616	1,540	1,120

※1は受注生産品となります。  
※2 別製作レールの長さ限界はすべて5mとなります。4mを超える場合は、ご注文時に輸送方法についてご確認ください。  
※カーブ加工(180mmR、240mmR)1ヶ所につき980円加算となります。  
※全体カーブ加工費m当たり1,160円加算となります。(800mmR以上)  
※別注カーブレール計算方法  
●カーブ加工(180mmR、240mmR)の場合:別製作ルールm当たり×全長+カーブ加工費  
●全体カーブ加工の場合:別製作ルールm当たり×全長+全体カーブ加工費×カーブ全長  
●交叉カーブの加工の場合:別製作ルールm当たり×全長+交叉ルール加工費(1,160円)  
※カーテンレールカッターでカットできるレールはステンレス・スチール素材のみです。  
※ご注文は1本より承ります。

2.73m以上のカーテンレール類(ピクチャーレール含む)・別製作カーブレールにつきましては、特別配送費がかかります。

## 価格

## ウインピア 部品

単位：円(税別)

商品名	カラー	JANコード	単価	箱詰数量	箱詰価格
ランナー (8コ連結75本入) ※受注は8個単位	共通	451992	44	600コ	26,400
マグネットランナー	共通	452005	430	10組	4,300
片マグネットランナー	共通	452012	370	10コ	3,700
ウインピア静音ランナー (8コ連結75本入) 静音	共通	503233	47	600コ	28,200
ウインピア静音 マグネットランナー 静音	共通	503240	510	10組	5,100
ウインピア静音 片マグネットランナー 静音	共通	503257	400	10コ	4,000
シングルブラケット (50コ入)	共通	452029	6,500		6,500
	ウォームホワイト	452043			
	ホワイト	454955			
	ライトグレイ	564142			
	ライトオーク	468723	7,500	1箱	7,500
	ミディアムウッド	564166			
	ミディアムオーク	468730			
	ダークマホガニー	502588			
	アンバー	452036			
シングルブラケット (1コ入)	共通	531526	150		150
	ウォームホワイト	531533			
	ホワイト	532400			
	ライトグレイ	564159			
	ライトオーク	531540	190	1コ	190
	ミディアムウッド	564173			
	ミディアムオーク	531557			
	ダークマホガニー	531564			
	アンバー	531519			
ダブルブラケット (20コ入)	共通	452050	5,800		5,800
	ウォームホワイト	452074			
	ホワイト	454962			
	ライトグレイ	564180			
	ライトオーク	468747	6,400	1箱	6,400
	ミディアムウッド	564203			
	ミディアムオーク	468754			
	ダークマホガニー	502595			
	アンバー	452067			
ダブルブラケット (1コ入)	共通	531588	350		350
	ウォームホワイト	531595			
	ホワイト	532417			
	ライトグレイ	564197			
	ライトオーク	531601	380	1コ	380
	ミディアムウッド	564210			
	ミディアムオーク	531618			
	ダークマホガニー	531625			
	アンバー	531571			

商品名	カラー	JANコード	単価	箱詰数量	箱詰価格
エキストラ ダブルブラケット (20コ入)	共通	477350	10,000		10,000
	ウォームホワイト	477374			
	ライトグレイ	564227			
	ライトオーク	477381			
	ミディアムウッド	564241	10,400	1箱	10,400
	ミディアムオーク	477398			
	ダークマホガニー	502601			
	アンバー	477367			
エキストラ ダブルブラケット (1コ入)	共通	531632	600		600
	ウォームホワイト	531656			
	ライトグレイ	564234			
	ライトオーク	531663			
	ミディアムウッド	564258	620	1コ	620
	ミディアムオーク	531670			
	ダークマホガニー	531687			
	アンバー	531649			
NTダブル ブラケット (20コ入)	共通	564388	6,600		6,600
	ウォームホワイト	564449			
	ライトグレイ	564463			
	ライトオーク	564500			
	ミディアムウッド	564487	7,200	1箱	7,200
	ミディアムオーク	564524			
	ダークマホガニー	564401			
	アンバー	564425			
NTダブル ブラケット (1コ入)	共通	564395	390		390
	ウォームホワイト	564456			
	ライトグレイ	564470			
	ライトオーク	564517			
	ミディアムウッド	564494	420	1コ	420
	ミディアムオーク	564531			
	ダークマホガニー	564418			
	アンバー	564432			
天井付 シングルブラケット (50コ入)	共通	452081	6,500		6,500
	ウォームホワイト	452104			
	ホワイト	454979			
	ライトグレイ	564265			
	ライトオーク	468761	7,500	1箱	7,500
	ミディアムウッド	564289			
	ミディアムオーク	468778			
	ダークマホガニー	502618			
	アンバー	452098			
天井付 シングルブラケット (1コ入)	共通	531700	150		150
	ウォームホワイト	531717			
	ホワイト	532424			
	ライトグレイ	564272			
	ライトオーク	531724	190	1コ	190
	ミディアムウッド	564296			
	ミディアムオーク	531731			
	ダークマホガニー	531748			
	アンバー	531694			

※ウインピアアルミホワイトのシングルブラケット、ダブルブラケット、天井付シングルブラケット、天井付ダブルブラケットはスイートと共通です。

ネクスティ・  
エリート  
特長

NEW  
ネクスティ

NEW  
エリート

ニューテラック

ウインピア

C型

セルフイ

セルフイ中型

リフレ

カーテリア

ミニエース  
10

中型

大型

スイート  
(医療向け)

メディカ  
ライト  
(医療向け)

ウインピア  
(医療向け)

ニューリブ  
(医療向け)

点滴用レール  
(医療向け)

ニューテラック  
紐引き  
組立てセット

中型紐引き  
組立てセット

セルフイ中型  
コード紐引き  
組立てセット

CM2000  
紐引き  
組立てセット

CM2000  
傾斜紐引き  
組立てセット

紐引き部品

# ウィンピア

## 価格

### ウィンピア 部品

単位：円(税別)

商品名	カラー	JANコード	単価	箱詰数量	箱詰価格
天井付 ダブルブラケット (20コ入)※1	共通	452111	<b>4,400</b>		<b>4,400</b>
	ウォームホワイト	452135			
	ホワイト	454986			
	ライトグレイ	564302			
	ライトオーク	468785	<b>5,400</b>	1箱	<b>5,400</b>
	ミディアムウッド	564326			
	ミディアムオーク	468792			
	ダークマホガニー	502625			
	アンバー	452128			
	共通	531762	<b>280</b>		<b>280</b>
天井付 ダブルブラケット (1コ入)※1	ウォームホワイト	531779			
	ホワイト	532431			
	ライトグレイ	564319			
	ライトオーク	531786	<b>300</b>	1コ	<b>300</b>
	ミディアムウッド	564333			
	ミディアムオーク	531793			
	ダークマホガニー	531809			
	アンバー	531755			
	共通	477404	<b>8,000</b>		<b>8,000</b>
	エキストラ天井付 ダブルブラケット (20コ入)※1	ウォームホワイト	477428		
ライトグレイ		564340			
ライトオーク		477435			
ミディアムウッド		564364	<b>8,400</b>	1箱	<b>8,400</b>
ミディアムオーク		477442			
ダークマホガニー		502632			
アンバー		477411			
共通		531816	<b>460</b>		<b>460</b>
ウォームホワイト		531830			
ライトグレイ		564357			
ライトオーク	531847	<b>510</b>	1コ	<b>510</b>	
ミディアムウッド	564371				
ミディアムオーク	531854				
ダークマホガニー	531861				
アンバー	531823				
共通	452227	<b>1,800</b>		<b>1,800</b>	
中間吊ブラケット (10コ入)	アンバー	452142	<b>2,400</b>	1箱	<b>2,400</b>
	ウォームホワイト	452159			
中間吊ブラケット (1コ入)	アンバー	531878	<b>260</b>	1コ	<b>260</b>
	ウォームホワイト	531892			
共通壁面ブラケットN (20コ入)※2	共通	806686	<b>3,800</b>		<b>3,800</b>
	アンバー	806693	<b>4,200</b>	1箱	<b>4,200</b>
	ウォームホワイト	806709			
共通壁面ブラケットN (1コ入)※2	共通	806716	<b>210</b>		<b>210</b>
	アンバー	806723	<b>260</b>	1コ	<b>260</b>
	ウォームホワイト	806730			

商品名	カラー	JANコード	単価	箱詰数量	箱詰価格
キャップストップ	共通	452166	<b>70</b>		<b>3,500</b>
	ダークマホガニー	502649			
	アンバー	452173			
	ライトオーク	468808	<b>80</b>	50コ	<b>4,000</b>
	ミディアムオーク	468815			
	ライトグレイ	564548			
	ミディアムウッド	564555			
キャップ	共通	806662	<b>210</b>	50コ	<b>10,500</b>
キャップ一体型リターン金具 (30コ入)	共通	476759	<b>2,700</b>	1箱	<b>2,700</b>
キャップ一体型リターン金具 (1コ入)	共通	786919	<b>110</b>	1コ	<b>110</b>
ジョイント (スチール・アルミ兼用) (20コ入)	共通	452180	<b>5,000</b>	1箱	<b>5,000</b>
ジョイント (スチール・アルミ兼用) (1コ入)	共通	531908	<b>290</b>	1コ	<b>290</b>
伸縮吊棒A	シルバー	498980	<b>840</b>		<b>16,800</b>
	ウォームホワイト	498997	<b>950</b>		<b>19,000</b>
	ホワイト	548838			
	シルバー	499000	<b>930</b>		<b>18,600</b>
	ウォームホワイト	499017	<b>1,040</b>		<b>20,800</b>
	ホワイト	548845			
	シルバー	448374	<b>950</b>		<b>19,000</b>
	ウォームホワイト	389912	<b>1,100</b>		<b>22,000</b>
	ホワイト	548852			
	シルバー	448367	<b>1,370</b>		<b>27,400</b>
	ウォームホワイト	389936	<b>1,580</b>	20本	<b>31,600</b>
	ホワイト	548869			
	シルバー	448350	<b>1,750</b>		<b>35,000</b>
	ウォームホワイト	389950	<b>2,030</b>		<b>40,600</b>
ホワイト	548876				
シルバー	448343	<b>1,980</b>		<b>39,600</b>	
ウォームホワイト	389967	<b>2,280</b>		<b>45,600</b>	
ホワイト	548883				
伸縮吊棒B	アンバー	448336	<b>1,370</b>		<b>27,400</b>
	ホワイト	448398			
	アンバー	448329	<b>1,820</b>		<b>36,400</b>
ホワイト	448381				
ウィンピア用カッター	—	127330	<b>30,300</b>	1台	<b>30,300</b>

※1 取付ネジはφ3.5(ナベ・皿・丸皿)、φ4.0(ナベ)をご使用ください。  
 ※2 ウィンピア、ニューデラック、C型にお使いいただけます。  
 ※3 ウィンピア、C型、スイート、ニューリブにお使いいただけます。  
 ※ウィンピアキャップストップ(共通カラー)はスイートと共通です。

### ボックス寸法

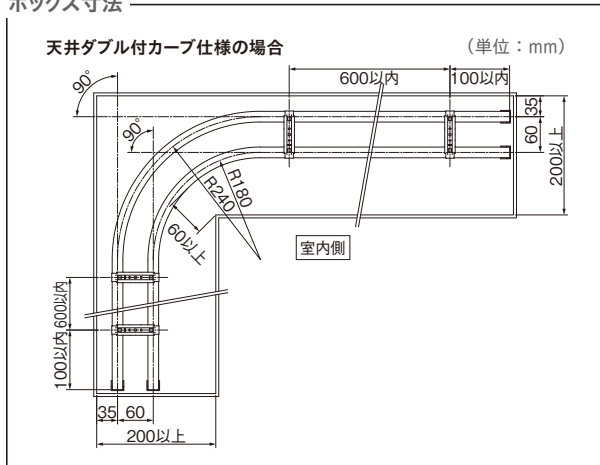

### カーブレール価格算出方法例

■ 規格カーブ加工(180mmR、240mmR)、アルミナチュラルの場合

別製作レールm当たり×全長 + カーブ加工費

= **1,120円** × (1.2m + 0.8m) + **980円**

= **3,220円**

■ 全体カーブ加工の場合の例はこちら

▶ P.567

※カーブレールの両端には必ず直線(200mm以上)が必要です。

製品と仕上げ

	部品名	素材	仕上げ	
レール	ステンレス	SUS430 冷間圧延 ステンレス	ヘアライン仕上げ	
	スチールアンバー スチールウォームホワイト	オレフィン系樹脂 被覆金属板	アンバー ウォームホワイト	
	ホワイトウッド ライトグレイ ライトオーク Nミディアムウッド ミディアムオーク ダークマホガニー	オレフィン系樹脂 被覆金属板	ホワイトウッド ライトグレイ ライトオーク Nミディアムウッド ミディアムオーク ダークマホガニー	
	アルミアンバー アルミホワイト アルミナチュラル	アルミニウム合金 押出型材	アルマイトアンバー アルマイトホワイト アルマイト	
	ランナー	プレート	硬質ポリエチレン	—
		ホイール	アセタール樹脂	—
ダエンリング		ステンレス	—	
キャップ	本体	硬質ポリエチレン	—	
	ダエンリング	ステンレス	—	
ブラケット	本体	スチール	—	
	締め板	アセタール樹脂	—	

ブラケット取付間隔とカーテン許容荷重

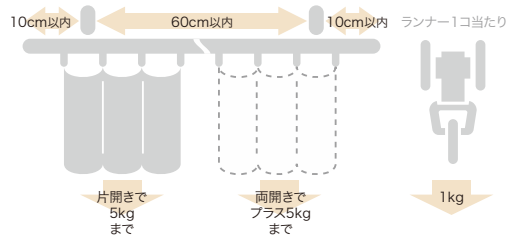

取付寸法図 (単位: mm)

天井付

天井直付

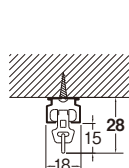

天井付シングルブラケット付  
(ブラケット幅=18mm)

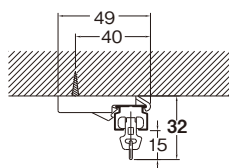

天井付ダブルブラケット付  
(ブラケット幅=18mm)

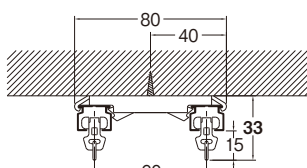

エキストラ天井付ダブルブラケット付  
(ブラケット幅=18mm)

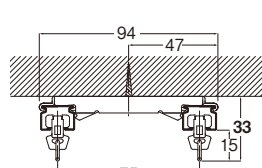

正面付

シングルブラケット付  
(ブラケット幅=19mm)

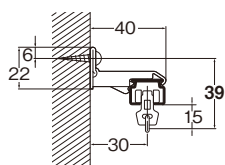

ダブルブラケット付  
(ブラケット幅=19mm)

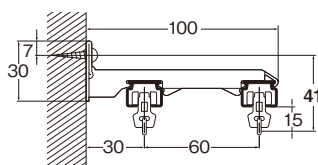

NTダブルブラケット付  
(ブラケット幅=44mm)

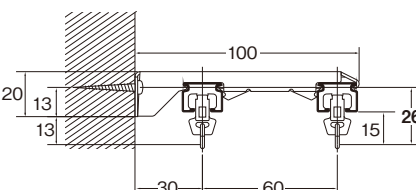

エキストラダブルブラケット付  
(ブラケット幅=19mm)

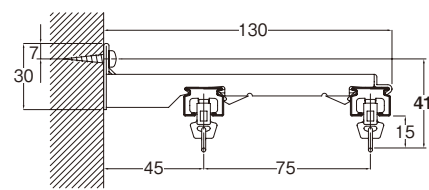

共通壁面ブラケット N

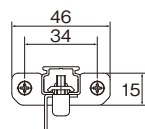
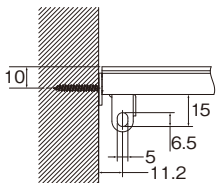

キャップストップ

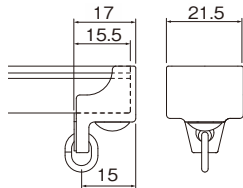

共通後入れ中間ストップ

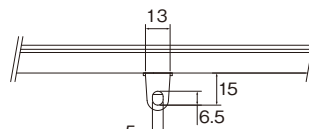

交叉レール

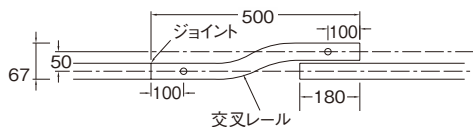

ネクステイ・エリート 特長

NEW  
ネクステイ

NEW  
エリート

ニューテラック

ウィンピア

C型

セルフイ

セルフイ中型

リフレ

カーテリア

ミニエース  
10

中型

大型

スイート  
(医療向け)

メディカ  
ライト  
(医療向け)

ウィンピア  
(医療向け)

ニューリブ  
(医療向け)

点滴レール  
(医療向け)

ニューテラック  
紐引き  
組立てセット

中型紐引き  
組立てセット

セルフイ中型  
コード紐引き  
組立てセット

CM2000  
紐引き  
組立てセット

CM2000  
傾斜紐引き  
組立てセット

紐引き部品



# C型

**レール** **カット** レールカットにつきましては P.591 をご覧ください。

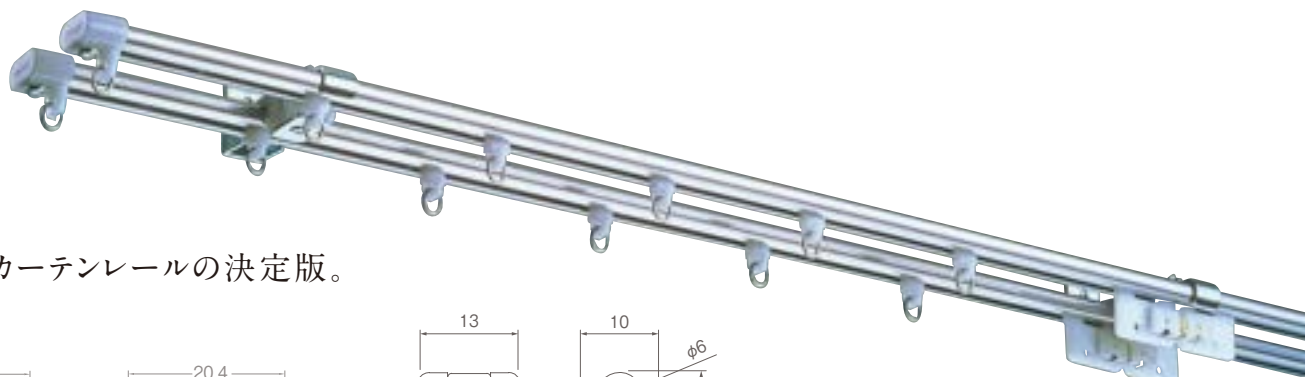

シンプルカーテンレールの決定版。

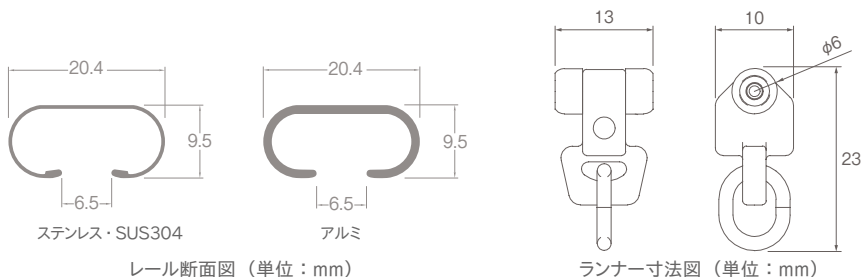

## ラインナップ

ステンレス

SUS304

アルミ



## 参考見積例

単位: 円 (税別)

カラー	シングル正面付		ダブル正面付		ダブル天井付		天井直付 (シングル)	
	1.82m	2.00m	1.82m	2.00m	1.82m	2.00m	1.82m	2.00m
ステンレス	3,150	3,360	6,380	6,800	6,380	6,800	2,630	2,840
SUS304 ※1	3,220	3,460	6,520	6,990	6,520	6,990	2,700	2,940
アルミ ※1	3,030	3,250	6,140	6,570	6,140	6,570	2,510	2,730

使用部品 シングル付: 工事用セット1セット、ブラケット(1コ入)4コ(天井直付除く) ダブル付: 工事用セット2セット、ブラケット(1コ入)4コ  
※1 レール、バラ部品、ブラケット(1コ入) 価格の積算となります。(部品明細は工事用セット内容と同じです)

## 価格

### C型 工事用セット

箱詰数量/20セット 単位: 円 (税別)

サイズ	1.82m		2.00m		2.73m		3.00m		4.00m	
	JANコード	単価	JANコード	単価	JANコード	単価	JANコード	単価	JANコード	単価
ステンレス	444819	2,630	444826	2,840	444833	3,530	444840	3,820	444864	4,830
		52,600		56,800		70,600		76,400		96,600

※セット内容/レール1本、連結Cランナー 1.82m=14コ・2.00m=16コ・2.73m=22コ・3.00m=24コ・4.00m=32コ、マグネットランナー 1組、キャップストップ2コ  
※ブラケットは別途にお求めください。

### C型 レール

箱詰数量/1.82m・2.00m・2.73m・3.00m=50本、4.00m=30本(カーブレール・交叉レール・別製作レール除く) 単位: 円 (税別)

商品名(サイズ)	レール					カーブレール(180R)		交叉レール※1	別製作レール※2	
	1.82m	2.00m	2.73m	3.00m	4.00m	0.40×0.40m	0.91×0.91m	0.50m	m当たり	
カラー	JANコード	価格	JANコード	価格	JANコード	価格	JANコード	価格	JANコード	価格
ステンレス	444383	1,200	444406	1,320	444420	1,750	444437	1,950	444369	2,610
SUS304	444727	1,540	444734	1,690	444741	2,280	444758	2,550	444772	3,380
アルミ	444642	1,350	444659	1,480	444666	1,980	444673	2,200	444413	2,950
							206677	1,260	123103	1,950
							444789	1,630 ※1	444796	2,520 ※1
									444451	1,350
										820
										1,040
										910

※1は受注生産品となります。  
※2 別製作レールの長さ限界はすべて5mとなります。4mを超える場合は、ご注文時に輸送方法についてご確認ください。  
※カーブ加工(180mmR、235mmR)1ヶ所につき980円加算となります。  
※全体カーブ加工費m当たり1,160円加算となります。(800mmR以上)  
※別注カーブレール計算方法  
●カーブ加工(180mmR、235mmR)の場合: 別製作レールm当たり×全長+カーブ加工費  
●全体カーブ加工の場合: 別製作レールm当たり×全長+全体カーブ加工費×カーブ全長  
※カーテンレールカッターでカットできるレールはステンレス素材のみです。  
※ご注文は1本より承ります。

### C型ブラケット必要数

レール長さ	ブラケット必要数
1.82m	4
2.00m	4
2.73m	6
3.00m	6
4.00m	8

2.73m以上のカーテンレール類(ピクチャーレール含む)・別製作カーブレールにつきましては、特別配送費がかかります。

価格

C型 部品

単位：円(税別)

商品名	JANコード	単価	箱詰数量	箱詰価格
連結Cランナー (8コ連結75本入) 	444536	44	600コ	26,400
※受注は8個単位				
CCランナー (8コ連結75本入) 	444543	38	600コ	22,800
※受注は8個単位				
マグネットランナー 	444604	400	10組	4,000
片マグネットランナー 	444710	370	10コ	3,700
SCランナー (後入れ用) 	444482	38	200コ	7,600
※受注は箱単位				
SCマグネットランナー (後入れ用) 	444598	400	10組	4,000
SC片マグネットランナー (後入れ用) 	444703	320	10コ	3,200
Aランナー 	444512	22	600コ	13,200
※受注は箱単位				
Bランナー ※1 	444529	22	600コ	13,200
※受注は箱単位				
Cセットランナー 	444499	22	600コ	13,200
※受注は箱単位				

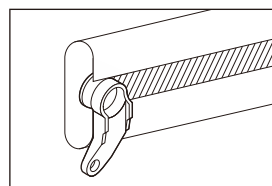

※1 レールを横向きに設置する場合、Bランナーを使用します。

商品名	JANコード	単価	箱詰数量	箱詰価格
ワンタッチ シングルブラケット (50コ入) 	444505	5,500	1箱	5,500
ワンタッチ シングルブラケット (1コ入) 	531915	130	1コ	130
シングルブラケット (100コ入) 	444635	10,000	1箱	10,000
シングルブラケット (1コ入) 	531922	110	1コ	110
ワンタッチ ダブルブラケット (20コ入) 	444581	4,400	1箱	4,400
ワンタッチ ダブルブラケット (1コ入) 	531939	280	1コ	280
ワンタッチ ダブルブラケット90 (20コ入) 	444567	6,000	1箱	6,000
ワンタッチ ダブルブラケット90 (1コ入) 	531946	360	1コ	360
エキストラ ダブルブラケット (20コ入) 	444871	8,800	1箱	8,800
エキストラ ダブルブラケット (1コ入) 	531953	530	1コ	530
天井付シングル ブラケット (50コ入) 	444680	5,000	1箱	5,000
天井付シングル ブラケット (1コ入) 	531960	110	1コ	110
天井付ダブル ブラケット (20コ入) 	444574	4,400	1箱	4,400
天井付ダブル ブラケット (1コ入) 	531977	280	1コ	280
エキストラ天井付 ダブルブラケット (20コ入) 	532455	8,000	1箱	8,000
エキストラ天井付 ダブルブラケット (1コ入) 	532462	460	1コ	460
中間吊ブラケット (20コ入) 	444550	2,200	1箱	2,200
中間吊ブラケット (1コ入) 	531984	130	1コ	130
共通壁面ブラケットN (20コ入) ※2 ※Bランナーと組み合わせ てご使用できません。 	共通 806686	3,800	1箱	3,800
共通壁面ブラケットN (1コ入) ※2 ※Bランナーと組み合わせ てご使用できません。 	共通 806716	210	1コ	210

※2 C型、ニューデラック、ウィンビアにお使いいただけます。

ネクステイ・  
エリート  
特長

NEW  
ネクステイ

NEW  
エリート

ニューデラック

ウィンビア

C型

セルフイ

セルフイ中型

リフレ

カーテリア

ミニエース  
10

中型

大型

スイート  
(医療向け)

メディカ  
ライト  
(医療向け)

ウィンビア  
(医療向け)

ニューリブ  
(医療向け)

点滴用レール  
(医療向け)

ニューデラック  
紐引き  
組立てセット

中型紐引き  
組立てセット

セルフイ中型  
コード紐引き  
組立てセット

CM2000  
紐引き  
組立てセット

CM2000  
傾斜紐引き  
組立てセット

紐引き部品

価格

C型 部品

単位：円（税別）

商品名	JANコード	単価	箱詰数量	箱詰価格
キャップストップ	444475	70	100コ	7,000
共通後入れ中間ストップ※1	806662	210	50コ	10,500
※Bランナーと組み合わせてご使用できません。				
キャップストップ	444468	60	100コ	6,000
※ウィンビアにもお使いいただけます。				
キャップ一体型リターン金具 (30コ入)	476759	2,700	1箱	2,700
使い方はP.545をご覧ください。				
キャップ一体型リターン金具 (1コ入)	786919	110	1コ	110
使い方はP.545をご覧ください。				
ジョイント (ステンレス用) (20コ入)	444611	5,000	1箱	5,000
ジョイント (ステンレス用) (1コ入)	531991	290	1コ	290
ジョイント (アルミ用) (50コ入)	444697	6,500	1箱	6,500
ジョイント (アルミ用) (1コ入)	532004	150	1コ	150

商品名	JANコード	単価	箱詰数量	箱詰価格
伸縮吊棒A				
A170 (130mm ~ 170mm)	498980	840		16,800
A250 (170mm ~ 250mm)	499000	930		18,600
A400 (245mm ~ 400mm)	448374	950		19,000
A700 (395mm ~ 700mm)	448367	1,370		27,400
A1100 (595mm ~ 1,100mm)	448350	1,750		35,000
A1600 (845mm ~ 1,600mm)	448343	1,980		39,600
パッキング	444628	33	100コ	3,300
※受注は箱単位				
C型用カッター	127347	30,300	1台	30,300
※カットできるレールはステンレスのみです。				

※1 C型、ウィンビア、スイート、ニューリブにお使いいただけます。

ボックス寸法

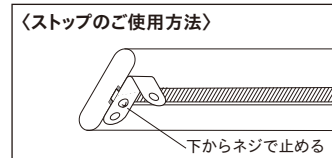
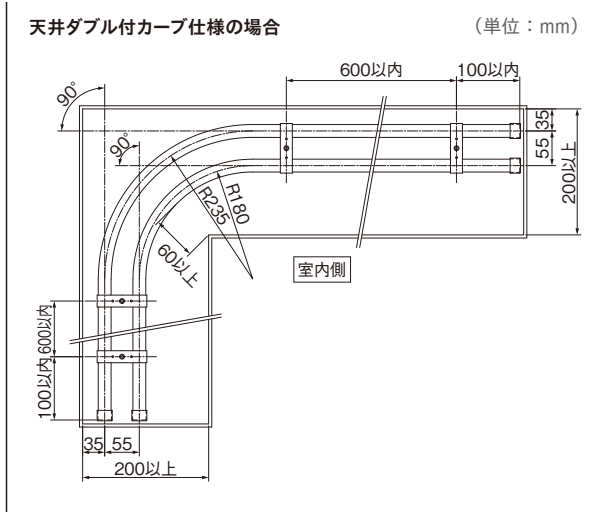

**後入れ中間ストップで、レイアウトの自由度が上がります**

後入れ可能な中間ストップを使えば、カーテンの固定にも開閉にも対応できます。

共通後入れ中間ストップ

穴を正面に向けるとカーテンフックが固定できます。

穴を横に向けるとマグネットランナーが吸着できます。

製品と仕上げ

部品名	素材	仕上げ	
レール	ステンレス	SUS430冷間圧延ステンレス	ヘアライン仕上げ
	SUS304	SUS304冷間圧延ステンレス	ヘアライン仕上げ
	アルミ	アルミニウム合金押出形材	アルマイト仕上げ
ランナー	プレート	硬質ポリエチレン	
	ホイール	アセタール樹脂	—
	ダエンリング	ステンレス	—
キャップ	本体	硬質ポリエチレン	—
	ダエンリング	ステンレス	—
ブラケット	本体	スチール	—
	締め板		

ブラケット取付間隔とカーテン許容荷重

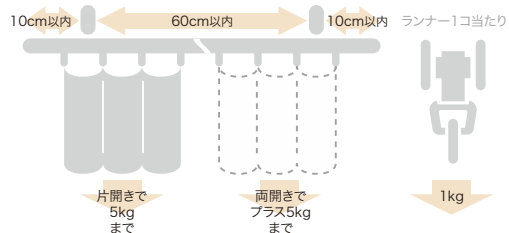

取付寸法図 (単位: mm)

天井付

天井直付

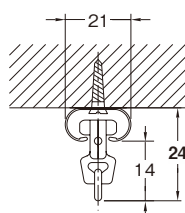

天井付シングルブラケット付 (ブラケット幅=13mm)

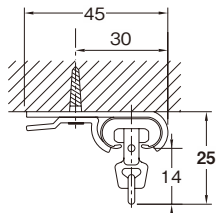

天井付ダブルブラケット付 (ブラケット幅=19mm)

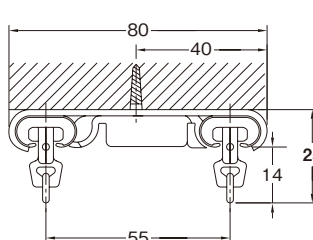

エクストラ天井付ダブルブラケット付 (ブラケット幅=19mm)

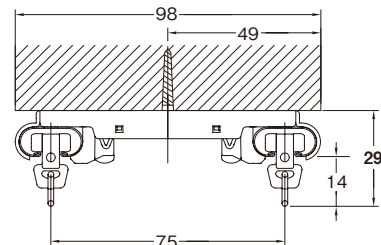

正面付

シングルブラケット付 (ブラケット幅=13mm)

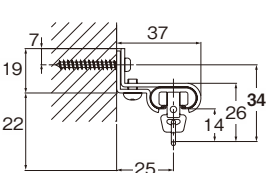

ワンタッチシングルブラケット付 (ブラケット幅=18mm)

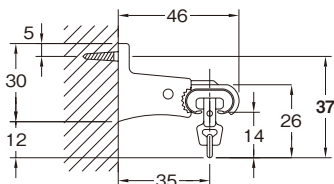

ワンタッチダブルブラケット90付 (ブラケット幅=21mm)

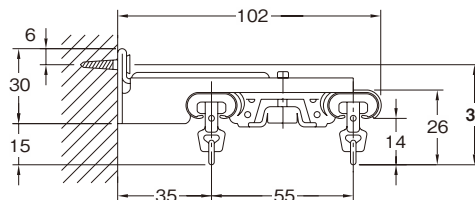

ワンタッチダブルブラケット付 (ブラケット幅=19mm)

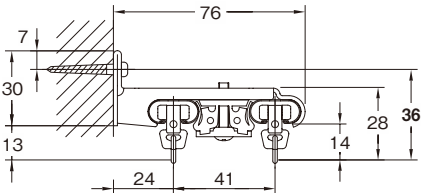

エクストラダブルブラケット付 (ブラケット幅=22mm)

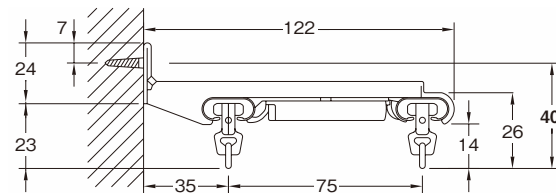

横付タイプ

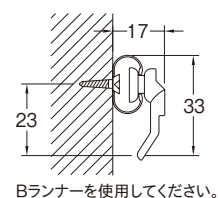

共通壁面ブラケットN

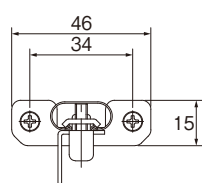
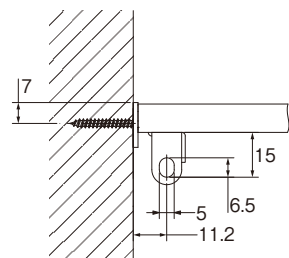

キャップストップ

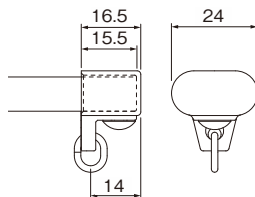

共通後入れ中間ストップ

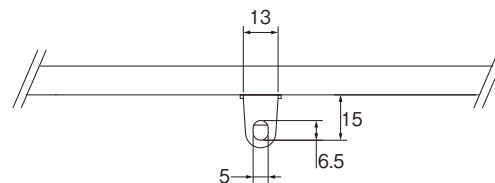

ネクステイ・エリート 特長

NEW ネクステイ

NEW エリート

ニューテラック

ウィンビア

C型

セルフィ

セルフィ中型

リフレ

カーテリア

ミニエース 10

中型

大型

スイート (医療向け)

メディカ ライト (医療向け)

ウィンビア (医療向け)

ニューリブ (医療向け)

点滴用レール (医療向け)

ニューテラック 紐引き 組立てセット

中型紐引き 組立てセット

セルフィ中型 コード紐引き 組立てセット

CM2000 紐引き 組立てセット

CM2000 傾斜紐引き 組立てセット

紐引き部品



## 窓辺のコーディネートも自由自在

上下対称構造で施工性のアップやカーブ加工性の向上を実現。  
アイデア次第で自由自在なカーブ加工が可能です。

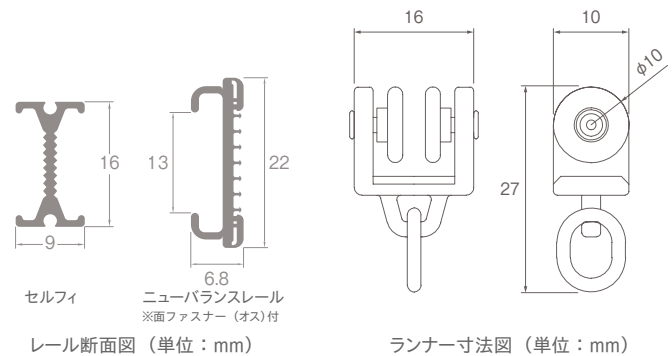

### ラインナップ

アルミアンバー



アルミウォームホワイト



アルミナチュラル



### ニューバランスレール

アルミウォームホワイト



### 参考見積例

単位:円(税別)

カラー	シングル正面付		ダブル正面付		ダブル天井付		シングル天井ブラケット付	
	1.82m	2.00m	1.82m	2.00m	1.82m	2.00m	1.82m	2.00m
アルミアンバー								
アルミウォームホワイト	4,390	4,700	8,580	9,200	8,580	9,200	4,230	4,540
アルミナチュラル	3,930	4,210	7,820	8,380	7,820	8,380	3,850	4,130

使用部品 シングル付: 工事用セット1セット、ブラケット1.82mの場合4コ、2.00mの場合4コ  
ダブル付: 工事用セット2セット、ブラケット1.82mの場合4コ、2.00mの場合4コ

### ボックス寸法

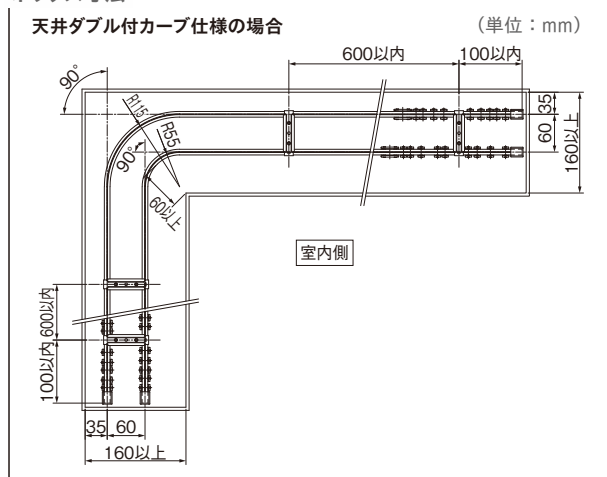

### 施工性に優れています

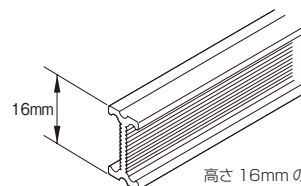

高さ 16mm のコンパクト設計

上下対称の形状なので方向性がなく施工効率をアップさせます。  
左右対称のI型形状は、カーブ加工の曲げ戻しに威力を発揮します。

特長

基本的な取付(カーブ加工)方法

1. レールの曲げ基点にベンダーの0°目盛と締め金具の端を合わせ固定します。  
2. ベンダーとレールを持って曲げ角度の目盛までゆっくりと曲げてください。

窓タイプ	取付形態	L(レール全長)	M(曲げ基点)
90° 出窓の場合	シングル付	R115使用 (A+B+B)-239mm R55使用 (A+B+B)-187mm	B- 150mm B- 90mm
	ダブル付	窓側(R115使用) (A+B+B)-239mm 室内側(R55使用) (A+B+B)-427mm	B- 150mm B- 150mm
60° 出窓の場合	シングル付	R115使用 (A+B+B)-146mm R55使用 (A+B+B)-133mm	B- 107mm B- 72mm
	ダブル付	窓側(R115使用) (A+B+B)-146mm 室内側(R55使用) (A+B+B)-341mm	B- 107mm B- 142mm
45° 出窓の場合	シングル付	R115使用 (A+B+B)-138mm R55使用 (A+B+B)-133mm	B- 97mm B- 72mm
	ダブル付	窓側(R115使用) (A+B+B)-138mm 室内側(R55使用) (A+B+B)-352mm	B- 97mm B- 157mm

ちょい曲げベンダーの使用法

- 出窓カーブレールの両端を「ちょっと曲げ」て光漏れを抑えるリターン部を作るのに便利です。

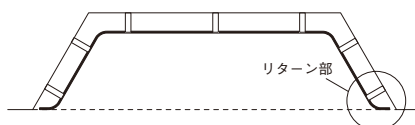

※カーブベンダー(55R)としても、ご使用になれます。

1. レールの端をベンダーに差し込みます。

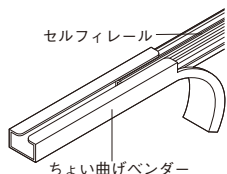

2. ベンダーを膝等にあてて、ゆっくりと曲げてください。



**注意** 本製品は、指定されたレール以外には使用しないでください。

セルフ後入れ中間ストップ 取付け方法

- ネジを緩めた状態でカーテンレール下側から図のようにはめ(①)、レールに合わせるように回してネジを締めて固定してください(②)。

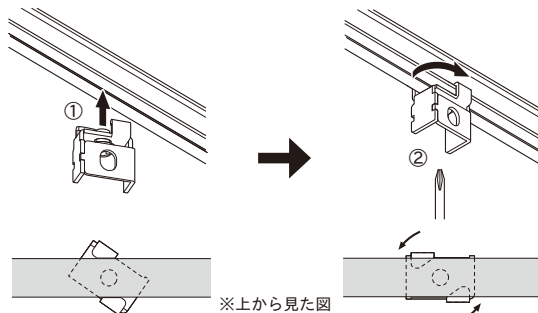

※上から見た図

スタイルカーテンの演出には、後入れ中間ストップをご使用ください

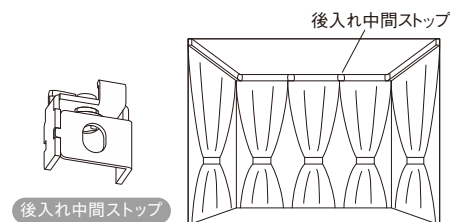

ニューバランスレールを使用すれば、手軽にスタイルバランスを演出できます

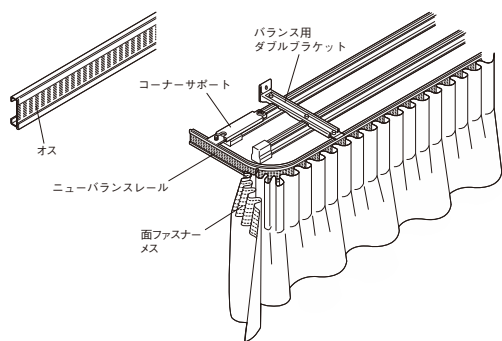

■ニューバランスレールを使った場合

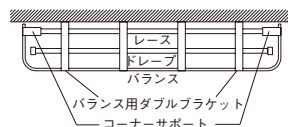

ベンダーを使ってカーブが簡単にできます。



ジョイント部にはジョイントピンをご使用ください。

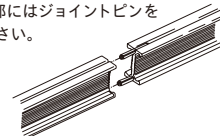

ネクステイ・エリート 特長

NEW ネクステイ

NEW エリート

ニューテラック

ウィンピア

C型

セルフイ

セルフイ中型

リフレ

カーテリア

ミニエース10

中型

大型

スイート(医療向け)

メディカライト(医療向け)

ウィンピア(医療向け)

ニューリブ(医療向け)

点滴レール(医療向け)

ニューテラック 紐引き 組立てセット

中型紐引き 組立てセット

セルフイ中型 コード紐引き 組立てセット

CM2000 紐引き 組立てセット

CM2000 傾斜紐引き 組立てセット

紐引き部品

### セルフイ 工事用セット

箱詰数量/20セット 単位：円(税別)

サイズ カラー	1.82m			2.00m			2.73m			3.00m		
	JANコード	単価	箱詰価格	JANコード	単価	箱詰価格	JANコード	単価	箱詰価格	JANコード	単価	箱詰価格
アルミアンバー	359557	3,710	74,200	359564	4,020	80,400	359571	5,200	104,000	359588	5,550	111,000
アルミウォームホワイト	359519			359526			359533			359540		
アルミナチュラル	443676	3,410	68,200	443683	3,690	73,800	443690	4,760	95,200	443706	5,050	101,000

※セット内容/レール1本、ランナー 1.82m=20コ・2.00m=22コ・2.73m=30コ・3.00m=34コ、マグネットランナー 1組、キャップストップ2コ ※ブラケットは別途にお求めください。

### セルフイレール

箱詰数量/30本(別製作レール除く) 単位：円(税別)

商品名(サイズ) カラー	レール						別製作レール ※1 m当たり 価格			
	1.82m		2.00m		2.73m			3.00m		4.00m
	JANコード	価格	JANコード	価格	JANコード	価格	JANコード	価格	JANコード	価格
アルミアンバー	359304	1,620	359311	1,820	359328	2,450	359335	2,690	359359	3,600
アルミウォームホワイト	359243		359250		359267		359274		359298	
アルミナチュラル	443614	1,320	443621	1,490	443638	2,010	443645	2,190	443669	2,930

※1 別製作レールの長さ限界はすべて4mとなります。  
※ご注文は1本より承ります。

### ニューバランス レール

単位：円(税別)

商品名(サイズ) カラー	レール				別製作レール m当たり 価格
	2.37m		3.37m		
	JANコード	価格	JANコード	価格	
アルミウォームホワイト	359595	5,710	359601	8,110	3,410

### セルフイブラケット必要数

レール長さ	ブラケット必要数
1.82m	4
2.00m	4
2.73m	6
3.00m	6
4.00m	8

### セルフイ 部品

商品名	カラー	JANコード	単価	箱詰数量	箱詰価格
ランナー (8コ連結50本入) ※受注は8個単位	アンバー	356938	55	400コ	22,000
	ウォームホワイト	356945			
	ナチュラル	443713			
マグネットランナー	アンバー	356952	460	10組	4,600
	ウォームホワイト	356969			
	ナチュラル	443720			
片マグネットランナー	アンバー	356976	370	10コ	3,700
	ウォームホワイト	356983			
	ナチュラル	443737			
静音ランナー (8コ連結50本入) ※受注は8個単位	共通	812243	66	400コ	26,400
	共通	812250			
	共通	812267			
静音マグネットランナー	共通	812250	580	10組	5,800
	共通	812267			
	共通	812267			
静音片マグネットランナー	共通	812267	470	10コ	4,700
	共通	812267			
	共通	812267			
シングルブラケット (50コ入)	アンバー	356754	7,000	1箱	7,000
	ウォームホワイト	356761			
	ナチュラル	443751			
シングルブラケット (1コ入)	アンバー	530611	170	1コ	170
	ウォームホワイト	530635			
	ナチュラル	530628			
ダブルブラケット (20コ入)	アンバー	356778	4,800	1箱	4,800
	ウォームホワイト	356785			
	ナチュラル	443768			
ダブルブラケット (1コ入)	アンバー	530673	290	1コ	290
	ウォームホワイト	530697			
	ナチュラル	530680			

単位：円(税別)

商品名	カラー	JANコード	単価	箱詰数量	箱詰価格
エキストラ ダブルブラケット (20コ入)	アンバー	400853	7,200	1箱	7,200
	ウォームホワイト	400860			
	ナチュラル	443775			
エキストラ ダブルブラケット (1コ入)	アンバー	530642	430	1コ	430
	ウォームホワイト	530666			
	ナチュラル	530659			
バランス用 ダブルブラケット (10コ入)	ウォームホワイト	356808	3,600	1箱	3,600
	ウォームホワイト	530703			
ワンタッチ天井付 シングルブラケット (50コ入)	アンバー	370422	7,500	1箱	7,500
	ウォームホワイト	370415			
	ナチュラル	443805			
ワンタッチ天井付 シングルブラケット (1コ入)	アンバー	443843	190	1コ	190
	ウォームホワイト	443850			
	ナチュラル	457017			
天井付 シングルブラケット (50コ入)	アンバー	356815	5,500	1箱	5,500
	ウォームホワイト	356822			
	ナチュラル	443782			
天井付 シングルブラケット (1コ入)	アンバー	530710	130	1コ	130
	ウォームホワイト	530734			
	ナチュラル	530727			
ワンタッチ天井付ダブル ブラケット (20コ入)	アンバー	370446	5,400	1箱	5,400
	ウォームホワイト	370439			
	ナチュラル	443812			
ワンタッチ 天井付ダブル ブラケット(1コ入)	アンバー	443867	320	1コ	320
	ウォームホワイト	443874			
	ナチュラル	457024			

価格

セルフイ 部品

商品名	カラー	JANコード	単価	箱詰数量	箱詰価格
天井付 ダブルブラケット (20コ入)	アンバー	356839	<b>4,800</b>	1箱	<b>4,800</b>
	ウォームホワイト	356846			
	ナチュラル	443799			
天井付 ダブルブラケット (1コ入)	アンバー	530741	<b>290</b>	1コ	<b>290</b>
	ウォームホワイト	530765			
	ナチュラル	530758			
壁面ブラケット (10コ入)	アンバー	356853	<b>1,600</b>	1箱	<b>1,600</b>
	ウォームホワイト	356860			
	ナチュラル	443829			
壁面ブラケット (1コ入)	アンバー	530772	<b>200</b>	1コ	<b>200</b>
	ウォームホワイト	530796			
	ナチュラル	530789			
中間吊ブラケット (20コ入)	アンバー	356990	<b>5,000</b>	1箱	<b>5,000</b>
	ウォームホワイト	357003			
	ナチュラル	443836			
中間吊ブラケット (1コ入)	アンバー	530802	<b>270</b>	1コ	<b>270</b>
	ウォームホワイト	530826			
	ナチュラル	530819			
コーナーサポート ※ニューバランスとの 組み合わせ時のみ 使用できます。	ウォームホワイト	356884	<b>290</b>	10コ	<b>2,900</b>
キャップ ストップ	アンバー	356891	<b>140</b>	50コ	<b>7,000</b>
	ウォームホワイト	356907			
	ナチュラル	443744			
後入れ中間ストップ	—	820712	<b>220</b>	20コ	<b>4,400</b>
中間ストップ	共通	357027	<b>170</b>	20コ	<b>3,400</b>

製品と仕上げ

部品名	素材	仕上げ
レール	アルミニウム合金押出型材	アルマイト
		アルマイトアンバー
		アルマイトウォームホワイト
プレート	硬質ポリエチレン	—
		アセタール樹脂
ランナー	ホィール	—
		ポリエステルエラストマー(静音ランナー)
ダエンリング	ステンレス	—
		—
キャップ	ストッププレート	—
		ダエンリング
ブラケット	本体	—
		締め板

取付寸法図 (単位: mm)

天井付

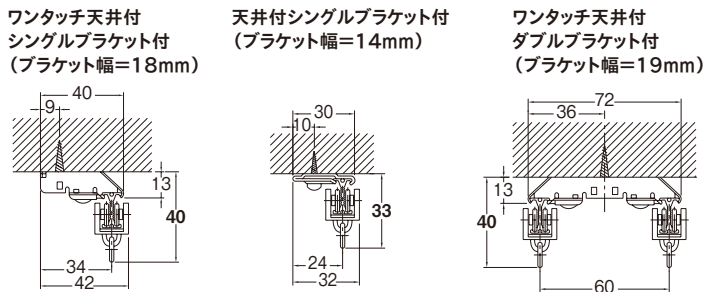

正面付

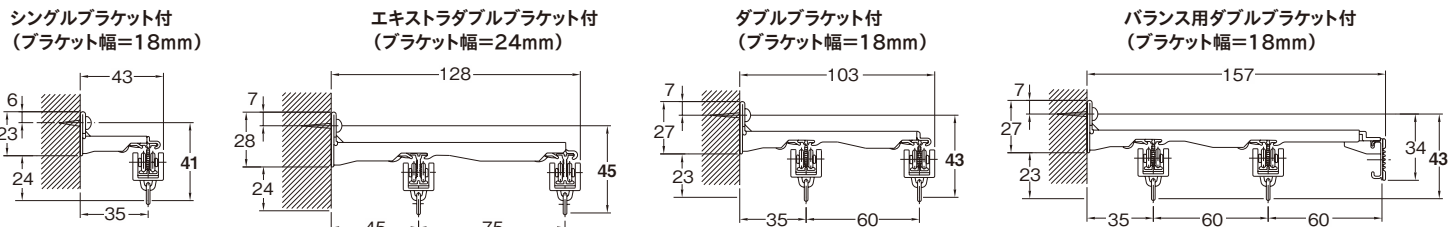

単位: 円 (税別)

商品名	カラー	JANコード	単価	箱詰数量	箱詰価格
ジョイントピン (50本入) ※1ヶ所につき2本 必要です。	—	357010	<b>5,000</b>	1箱	<b>5,000</b>
ジョイントピン (1本入) ※1ヶ所につき2本 必要です。	—	530833	<b>110</b>	1本	<b>110</b>
カーブバンダー55R	—	127408	<b>3,520</b>	1台	<b>3,520</b>
カーブバンダー115R	—	127415	<b>3,520</b>	1台	<b>3,520</b>
ちよい曲げバンダー	—	127422	<b>1,580</b>	1台	<b>1,580</b>
セルフイ用カッター	—	127354	<b>30,300</b>	1台	<b>30,300</b>
伸縮吊棒B (250mm ~ 400mm)	アンバー	448336	<b>1,370</b>	20本	<b>27,400</b>
	ホワイト	448398			
伸縮吊棒A (130mm ~ 170mm)	アンバー	448329	<b>1,820</b>	20本	<b>36,400</b>
	ホワイト	448381			
伸縮吊棒B (400mm ~ 700mm)	アンバー	448336	<b>840</b>	20本	<b>16,800</b>
	ホワイト	448398			
伸縮吊棒A (170mm ~ 250mm)	アンバー	448336	<b>950</b>	20本	<b>19,000</b>
	ホワイト	448398			
伸縮吊棒A (245mm ~ 400mm)	アンバー	448336	<b>930</b>	20本	<b>18,600</b>
	ホワイト	448398			
伸縮吊棒A (395mm ~ 700mm)	アンバー	448336	<b>1,040</b>	20本	<b>20,800</b>
	ホワイト	448398			
伸縮吊棒A (595mm ~ 1,100mm)	アンバー	448336	<b>950</b>	20本	<b>19,000</b>
	ホワイト	448398			
伸縮吊棒A (845mm ~ 1,600mm)	アンバー	448336	<b>1,100</b>	20本	<b>22,000</b>
	ホワイト	448398			
伸縮吊棒A (170mm ~ 250mm)	アンバー	448336	<b>1,370</b>	20本	<b>27,400</b>
	ホワイト	448398			
伸縮吊棒A (245mm ~ 400mm)	アンバー	448336	<b>1,580</b>	20本	<b>31,600</b>
	ホワイト	448398			
伸縮吊棒A (395mm ~ 700mm)	アンバー	448336	<b>1,750</b>	20本	<b>35,000</b>
	ホワイト	448398			
伸縮吊棒A (595mm ~ 1,100mm)	アンバー	448336	<b>2,030</b>	20本	<b>40,600</b>
	ホワイト	448398			
伸縮吊棒A (845mm ~ 1,600mm)	アンバー	448336	<b>1,980</b>	20本	<b>39,600</b>
	ホワイト	448398			

ブラケット取付間隔とカーテン許容荷重

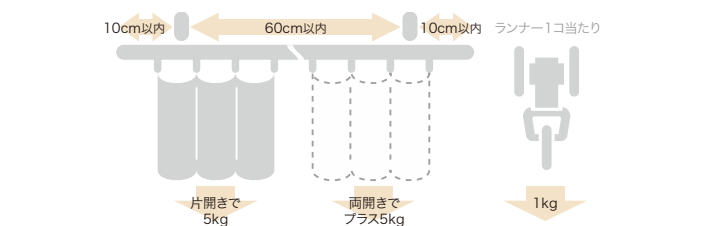

ネクステイ・エリート 特長  
NEW ネクステイ  
NEW エリート  
ニューテラック  
ウィンビア  
C型  
セルフイ

セルフイ中型  
リフレ  
カーテリア  
ミニエース10  
中型  
大型  
スイート(医療向け)  
メディカライト(医療向け)  
ウィンビア(医療向け)  
ニューリブ(医療向け)  
点滴用レール(医療向け)  
ニューテラック 紐引き 組立てセット  
中型紐引き 組立てセット  
セルフイ中型 コード紐引き 組立てセット  
CM2000 紐引き 組立てセット  
CM2000 傾斜紐引き 組立てセット  
紐引き部品



# セルフイ中型

**レール** **カット** レールカットにつきましては P.591 をご覧ください。



中量級の許容荷重で、現場でのカーブ加工も可能。  
セルフイ中型コードを使用することで、紐引き仕様にもなります。

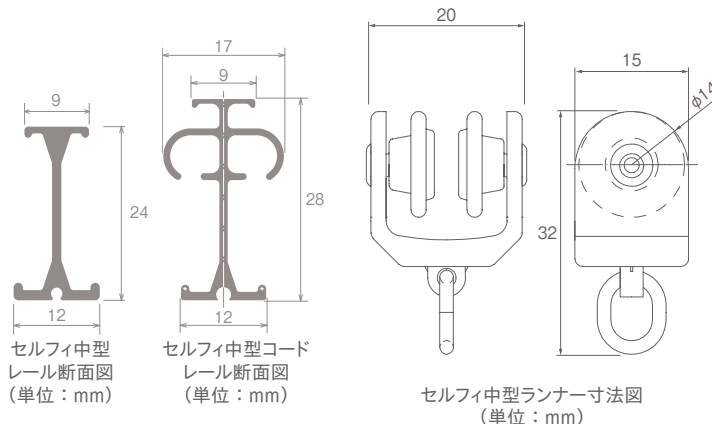

## ラインナップ

### セルフイ中型

アルミナチュラル



アルミウオームホワイト

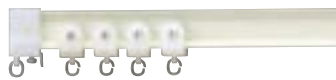

### セルフイ中型コード

アルミナチュラル



アルミウオームホワイト



## 参考見積例

単位: 円(税別)

カラー	セルフイ中型				セルフイ中型コード	
	シングル正面付		ワンタッチ天井付シングルブラケット付		シングル正面付	ワンタッチ天井付シングル付
	2.00m	3.00m	2.00m	3.00m	3.00m	3.00m
アルミナチュラル	6,070	8,520	6,230	8,760	15,330	15,570
アルミウオームホワイト	6,950	9,850	7,030	9,970	16,340	16,460

※セルフイ中型

使用部品/レール1本、ランナー2.0m=16コ・3.0m=24コ、マグネットランナー1組、キャップストップ2コ、ブラケット2.0m=4コ・3.0m=6コ

※セルフイ中型コード

使用部品/レール1本、ランナー24コ、交叉紐引きランナー(左右)1組、一車二車1組、ブラケット6コ、テンションウェイト1コ (引分紐は含まれておりません。)

## 特長

現場でのカーブ加工ができる、  
中量級のレールです。

ベンダーを使ってカーブ加工ができます。

※セルフイ中型コードレールにはカーブベンダー180Rは  
使用できません。適当な当て型とカーブ中芯(P.385)を  
使用して500mmR以上で曲げてください。

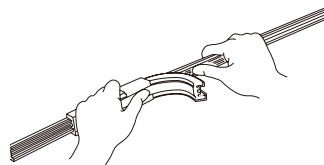

コードレールを使用する事で  
カーブに対応した紐引きが  
可能です。

便利な紐引き組立てセットがあります。  
詳細はP.415をご覧ください。

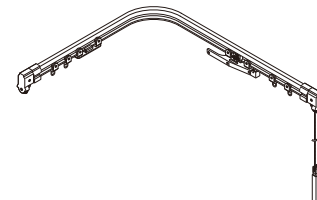

## 価格

### セルフイ中型/セルフイ中型コードレール

単位: 円(税別)

商品名(サイズ)	セルフイ中型レール					セルフイ中型コードレール								
	2.00m		3.00m		4.00m	別製作レール※1 m当たり	2.00m		3.00m		4.00m		別製作レール※1 m当たり	
カラー	JANコード	価格	JANコード	価格	JANコード		価格	JANコード	価格	JANコード	価格	JANコード		価格
アルミナチュラル	521756	2,880	521763	4,350	521770	5,740	1,730	757803	3,880	757810	5,810	757827	7,740	2,330
アルミウオームホワイト	521787	3,600	521794	5,440	521800	7,190	2,160	757773	4,390	757780	6,580	757797	8,780	2,630

※1 別製作レールの長さ限界はすべて5mとなります。4mを超える場合は、  
ご注文時に輸送方法についてご確認ください。

※カーブ加工費(180mmR・240mmR)1ヶ所につき1,350円加算となります。

※全体カーブ加工費m当たり1,610円加算となります。(500mmR以上)

※別注カーブレール計算方法

●カーブ加工(180mmR、240mmR)の場合:別製作レールm当たり×全長+カーブ加工費

●全体カーブ加工の場合:別製作レールm当たり×全長+全体カーブ加工費×カーブ全長

## セルフイ中型 部品

単位: 円(税別)

商品名	カラー	JANコード	単価	箱詰数量	箱詰価格
ランナー	共通	521817	90	100コ	9,000
マグネットランナー	共通	521824	710	10組	7,100
片マグネットランナー	共通	521831	530	10コ	5,300

※ご注文は1コ(組)より承ります。

商品名	カラー	JANコード	単価	箱詰数量	箱詰価格
キャップストップ	共通	521848	260	20コ	5,200
ジョイント	ナチュラル	521855	430	20コ	8,600
	ウオームホワイト	521862	460		
カーブベンダー180R	—	521879	8,910	1コ	8,910

※セルフイ中型コード  
には使用できません。

価格

セルフイ中型コード 部品

単位：円(税別)

商品名	カラー	JANコード	単価	箱詰数量	箱詰価格
先頭車(片開き)	共通	757834	870	1コ	870
先頭車(両開き)	共通	757841	1,750	1組	1,750
交叉紐引きランナー(右・左)	共通	757858	2,330	1組	2,330
片紐引きランナー(右)	共通	757865	1,480	1コ	1,480
片紐引きランナー(左)	共通	757872	1,480	1コ	1,480
一車・二車	共通	757889	2,190	1組	2,190
カーブ用中芯(2m) ※レールを曲げる場合、レール上部の左右の溝に中芯を挿入してから500mmR以上で曲げてください。(1ヶ所当たり2本必要になります。)	共通	757896	860	1本	860
テンションウェイト	共通	757902	2,060	1コ	2,060
テンションブリー240 ※テンションを強くかけすぎると操作が重くなります。	ホワイト	449869	2,030	10本	20,300
引分紐2.8mm(ホワイト)	ホワイト	530581	6,300	1巻(100m)	6,300

製品と仕上げ

部品名	素材	仕上げ
レール	アルミニウム合金押出成形材	アルマイト アルマイトウォームホワイト
プレート	アセタール樹脂	
ランナー	ホイール ダエンリング	硬質ポリエチレン ステンレス
交叉	プレート	スチール
ランナー	ホイール	硬質ポリエチレン
一車・二車	本体	ナイロン樹脂
キャップ	本体 ダエンリング	スチール ステンレス

取付寸法図 (単位：mm)

セルフイ中型天井付

ワンタッチ天井付  
シングルブラケット付(ブラケット幅=18mm)

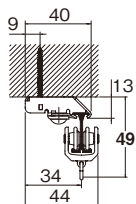

ワンタッチ天井付  
ダブルブラケット付(ブラケット幅=19mm)

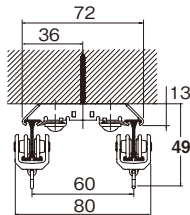

セルフイ中型正面付

シングルブラケット付(ブラケット幅=18mm)

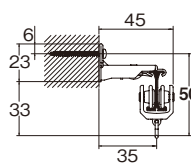

ダブルブラケット付(ブラケット幅=18mm)

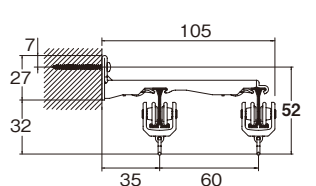

セルフイ 部品(セルフイ中型/セルフイ中型コード共通)

単位：円(税別)

商品名	カラー	JANコード	単価	箱詰数量	箱詰価格
シングルブラケット(50コ入)	ナチュラル	443751	5,500	1箱	5,500
	ウォームホワイト	356761	7,000		7,000
シングルブラケット(1コ入)	ナチュラル	530628	130	1コ	130
	ウォームホワイト	530635	170		170
ダブルブラケット(20コ入)	ナチュラル	443768	4,200	1箱	4,200
	ウォームホワイト	356785	4,800		4,800
ダブルブラケット(1コ入)	ナチュラル	530680	250	1コ	250
	ウォームホワイト	530697	290		290
ワンタッチ天井付シングルブラケット(50コ入)	ナチュラル	443805	7,000	1箱	7,000
	ウォームホワイト	370415	7,500		7,500
ワンタッチ天井付シングルブラケット(1コ入)	ナチュラル	457017	170	1コ	170
	ウォームホワイト	443850	190		190
ワンタッチ天井付ダブルブラケット(20コ入)	ナチュラル	443812	5,000	1箱	5,000
	ウォームホワイト	370439	5,400		5,400
ワンタッチ天井付ダブルブラケット(1コ入)	ナチュラル	457024	300	1コ	300
	ウォームホワイト	443874	320		320

※天井付シングルブラケット、天井付ダブルブラケット、中間吊ブラケットはP.382・383をご覧ください。(エキストラダブルブラケット、壁面ブラケットは使用できません。)  
※コードタイプの場合、ワンタッチ天井付ダブルブラケットをご使用の場合は、先頭車との組み合わせになります。  
※コードタイプの場合、正面ダブルブラケットでの取付はできません。

ブラケット取付間隔とカーテン許容荷重

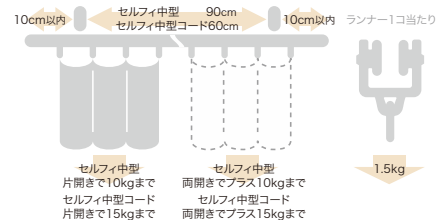

※セルフイ中型コードの場合  
1ヶ所カーブの時、片開きで10kg 両開きでプラス10kg  
2ヶ所・全体カーブの時、片開きで8kg 両開きでプラス8kg

セルフイ中型コード天井付

ワンタッチ天井付  
シングルブラケット付(ブラケット幅=18mm)

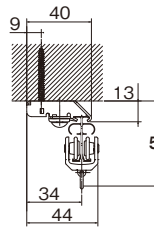

ワンタッチ天井付  
ダブルブラケット付(ブラケット幅=19mm)

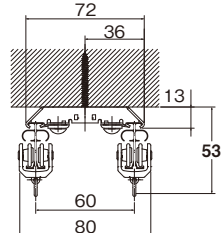

セルフイ中型コード正面付

シングルブラケット付(ブラケット幅=18mm)

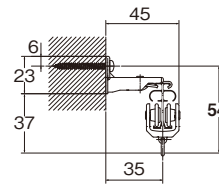

ネクステイ・エリート 特長

NEW  
ネクステイ

NEW  
エリート

ニューテラック

ウィンビア

C型

セルフイ

セルフイ中型

リフレ

カーテリア

ミニエース 10

中型

大型

スイート (医療向け)

メディカ ライト (医療向け)

ウィンビア (医療向け)

ニューリブ (医療向け)

点滴用レール (医療向け)

ニューテラック 紐引き 組立てセット

中型紐引き 組立てセット

セルフイ中型 コード紐引き 組立てセット

CM2000 紐引き 組立てセット

CM2000 傾斜紐引き 組立てセット

紐引き部品

# リフレ



▲店頭用パッケージ

手で簡単に曲げながら取付けができる特殊プラスチック製レールです。  
出窓やコーナーの間仕切りなどに適しています。



レール断面図 (単位: mm)

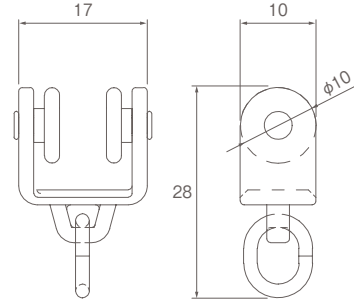

ランナー寸法図 (単位: mm)

## ラインナップ

アンバー



ウォームホワイト



出窓の形に合わせて曲げられます。

参考見積例 2.00m基準

単位: 円(税別)

カラー	シングル正面付	天井シングルブラケット付
アンバー	5,350	5,170
ウォームホワイト		

使用部品/工事用セット1セット、ブラケット(1コ入)9コ

## 価格

### リフレ 工事用セット

箱詰数量/10セット 単位: 円(税別)

サイズ	2.00m		3.00m			
カラー	JANコード	価格	箱詰価格	JANコード	価格	箱詰価格
アンバー	451893	4,000	40,000	451909	5,530	55,300
ウォームホワイト	451916			451923		

※セット内容/レール1本、ランナー2.00m=22コ・3.00m=34コ、マグネットランナー1組、キャップストップ2コ  
※ブラケットは別途にお求めください。

### リフレ レール25m

単位: 円(税別)

サイズ	25m	
カラー	JANコード	価格
アンバー	412566	21,800
ウォームホワイト	412559	

### リフレ レール

箱詰数量/30本 単位: 円(税別)

サイズ	2.00m		3.00m	
カラー	JANコード	価格	JANコード	価格
アンバー	451855	1,820	451862	2,690
ウォームホワイト	451879		451886	

※ご注文は1本より承ります。

※パッケージの仕様は改良のため、予告なしに変更することがありますので、ご了承ください。

2.73m以上のカーテンレール類(ピクチャーレール含む)・別製作カーブレールにつきましては、特別配送費がかかります。

価格

リフレ 店頭用Rセット

単位：円(税別)

カラー	サイズ	2.00m			3.00m			パッケージサイズ(mm)		
		JANコード	単価	箱詰数量	箱詰価格	JANコード	単価		箱詰数量	箱詰価格
アンバー		348650	<b>5,490</b>	2セット	<b>10,980</b>	348667	<b>7,510</b>	2セット	<b>15,020</b>	W250×H250×D30
ウォームホワイト		348636				348643				

※セット内容/レール1本、ランナー 2.00m=22コ・3.00m=34コ、マグネットランナー 1組、キャップストップ2コ、シングルブラケット2.00m=9コ・3.00m=12コ、取付ネジ

リフレ 部品

単位：円(税別)

商品名	カラー	JANコード	単価	箱詰数量	箱詰価格	
ランナー (8コ連結50本入)	アンバー	451831	<b>55</b>	400コ	<b>22,000</b>	
	ウォームホワイト	451732				
ランナー マグネットランナー	アンバー	451824	<b>460</b>	10組	<b>4,600</b>	
	ウォームホワイト	451749				
	片マグネットランナー	アンバー	451848	<b>370</b>	10コ	<b>3,700</b>
		ウォームホワイト	451756			
キャップストップ	アンバー	451763	<b>110</b>	50コ	<b>5,500</b>	
	ウォームホワイト	451770				
その他の部品 ジョイント	アンバー	451954	<b>4,200</b>	1箱	<b>4,200</b>	
	ウォームホワイト	451961				
	ジョイント	アンバー	532387	<b>510</b>	1コ	<b>510</b>
		ウォームホワイト	532394			

※ご注文は1コ(組)より承ります。

商品名	カラー	JANコード	単価	箱詰数量	箱詰価格	
シングルブラケット (50コ入)	アンバー	451800	<b>6,500</b>	1箱	<b>6,500</b>	
	ウォームホワイト	451817				
シングルブラケット (1コ入)	アンバー	532325	<b>150</b>	1コ	<b>150</b>	
	ウォームホワイト	532332				
天井付シングル ブラケット (50コ入)	アンバー	451787	<b>5,500</b>	1箱	<b>5,500</b>	
	ウォームホワイト	451794				
	天井付シングル ブラケット (1コ入)	アンバー	532349	<b>130</b>	1コ	<b>130</b>
		ウォームホワイト	532356			
天井付ダブル ブラケット (20コ入)	アンバー	451930	<b>4,400</b>	1箱	<b>4,400</b>	
	ウォームホワイト	451947				
天井付ダブル ブラケット (1コ入)	アンバー	532363	<b>280</b>	1コ	<b>280</b>	
	ウォームホワイト	532370				

製品と仕上げ

部品名	素材	仕上げ	
レール	特殊プラスチック(鋼板インサート)	アンバー ウォームホワイト	
ランナー	プレート		硬質ポリエチレン
	ホイール		アセタール樹脂
	ダエンリング		ステンレス
キャップ	本体		ナイロン
	ダエンリング		ステンレス
ブラケット	本体		スチール
	ツメ		アセタール樹脂

ブラケット取付間隔とカーテン許容荷重

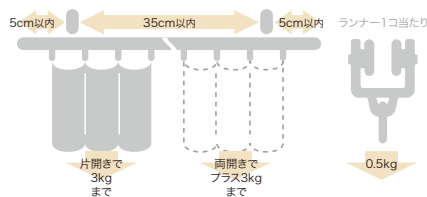

取付寸法図 (単位：mm)

天井付

シングルブラケット付  
(ブラケット幅=15mm)

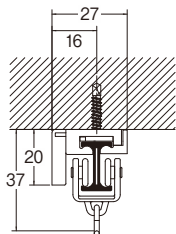

天井付シングルブラケット付  
(ブラケット幅=15mm)

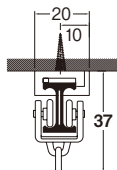

天井付ダブルブラケット付  
(ブラケット幅=15mm)

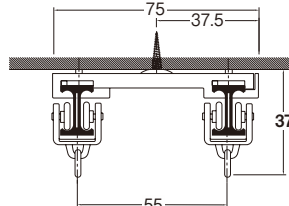

正面付

シングルブラケット付  
(ブラケット幅=15mm)

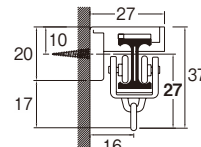

リフレ

カーテリア

ミニエース  
10

中型

大型

スイート  
(医療向け)

メディカ  
ライト  
(医療向け)

ウィンビア  
(医療向け)

ニューリブ  
(医療向け)

点滴レール  
(医療向け)

ニューテラック  
紐引き  
組立てセット

中型紐引き  
組立てセット

セルフイ中型  
コード紐引き  
組立てセット

CM2000  
紐引き  
組立てセット

CM2000  
傾斜紐引き  
組立てセット

紐引き部品

# カーテリア

**レール カット** レールカットにつきましては P.591 をご覧ください。

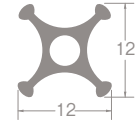

レール断面図 (単位: mm)

特殊アルミ製でタテにもヨコにもカーブを作れるカーテンレールです。車両や船舶の窓に適しています。

## ラインナップ

アルミウォームホワイト



### 参考見積例 2.00m基準

単位: 円(税別)

カラー	シングル付
アルミウォームホワイト	<b>3,830</b>

使用部品/レール1本、ランナー20コ、キャップストップ2コ、ブラケット6コ  
※ワンタッチテープ使用の場合、ランナーはm当たり16コになります。

## 価格

### カーテリアレール

箱詰数量/30本 単位: 円(税別)

商品名(サイズ)	レール		別製作レール※1	
	2.00m	3.00m	m当たり	
カラー	JANコード	価格	JANコード	価格
アルミウォームホワイト	326825	<b>1,950</b>	326832	<b>2,930</b>
				<b>1,370</b>

※1 別製作レールの長さ限界は4mです。

### カーテリア部品

単位: 円(税別)

商品名	カラー	JANコード	単価	箱詰数量	箱詰価格
ランナー	共通	325002	<b>44</b>	100コ	<b>4,400</b>
ワンタッチランナー	共通	325019	<b>66</b>	100コ	<b>6,600</b>
ブラケット	ウォームホワイト	325231	<b>130</b>	20コ	<b>2,600</b>
キャップストップ(共通)	共通	325033	<b>110</b>	20コ	<b>2,200</b>
ワンタッチテープ(ポリエステル100%) 70mm 21mm	—	325026	<b>530</b>	50m(1反)	<b>26,500</b>

※ご注文は1コ(反)より承ります。

## 取付寸法図 (単位: mm)

### 天井付

ブラケット付 (ブラケット幅 = 12mm)

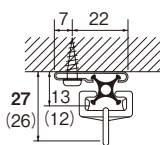

( )内は直付けの場合

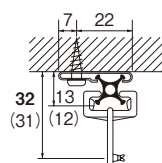

( )内は直付けの場合  
※ワンタッチランナー使用の場合

### 壁面付

ブラケット付 (ブラケット幅 = 12mm)

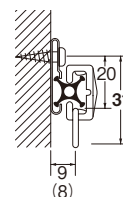

※ランナーリングを付け替えてご使用ください。

( )内は直付けの場合

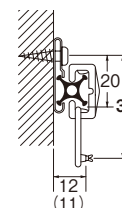

※ワンタッチランナーのスナップリングを付け替えてご使用ください。

( )内は直付けの場合  
※ワンタッチランナー使用の場合

## 特長



ニューバランスバンダーを使ってカーブ加工ができます

(バンダー 55R・110R)

詳しくはP.263をご参照ください。

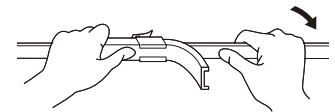

押し板をはずしてネジでレールを固定してください。

専用のワンタッチテープとワンタッチランナーを使えば小窓もスッキリ装えます

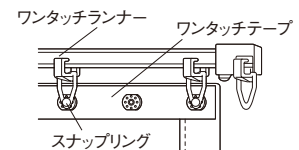

## 製品と仕上げ

部品名	素材	仕上げ
レール	アルミニウム合金押出型材	アルマイトウォームホワイト

## ブラケット取付間隔とカーテン許容荷重

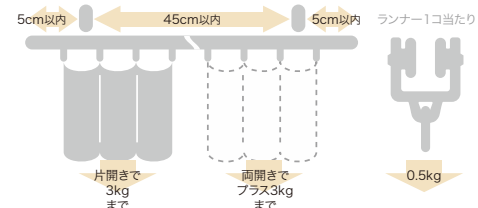

# ミニエース<sup>テン</sup>10

**レール** **カット** レールカットにつきましては P.591 をご覧ください。



レール断面図 (単位: mm)

もっともコンパクトな超小型のカーテンレールです。  
小窓、キャビネットに適しています。

## ラインナップ

アルミナチュラル



参考見積例 2.00m基準

単位:円(税別)

カラー	シングル付
アルミナチュラル	<b>1,980</b>

使用部品/レール1本、ランナー20コ、ストップ2コ

## 価格

ミニエース<sup>テン</sup>10レール 箱詰数量/30本 単位:円(税別)

商品名(サイズ)	レール		別製作レール ※1
	JANコード	価格	
カラー	2.00m		m当たり
アルミナチュラル	448312	<b>1,400</b>	<b>970</b>

※1 別製作レールの長さ限界は4mです。

ミニエース<sup>テン</sup>10部品 単位:円(税別)

商品名	JANコード	単価	箱詰数量	箱詰価格
ランナー	448305	<b>22</b>	100コ	<b>2,200</b>
ストップ	448299	<b>70</b>	20コ	<b>1,400</b>

※ご注文は1コより承ります。

## 製品と仕上げ

部品名	素材	仕上げ
レール	アルミニウム合金押出型材	アルマイト仕上げ
ランナー	硬質ポリエチレン	—
ストップ	アセタール樹脂	—

## ブラケット取付間隔とカーテン許容荷重

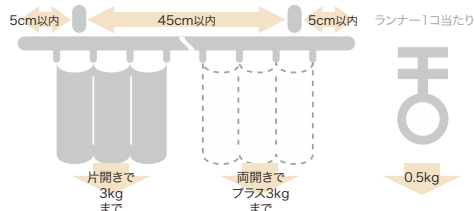

## 特長

キャビネットの目かくしカーテンなどにも使用できます

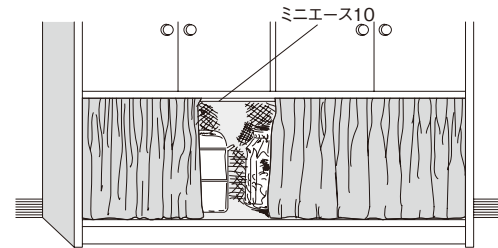

## 取付寸法図 (単位: mm)

天井付

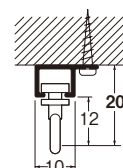

ネクスティ・エリート 特長

NEW ネクスティ

NEW エリート

ニューテラック

ウィンピア

C型

セルフィ

セルフィ中型

リフレ

カーテリア

ミニエース10

中型

大型

スイート (医療向け)

メディカ ライト (医療向け)

ウィンピア (医療向け)

ニューリブ (医療向け)

点滴用レール (医療向け)

ニューテラック 紐引き 組立てセット

中型紐引き 組立てセット

セルフィ中型 コード紐引き 組立てセット

CM2000 紐引き 組立てセット

CM2000 傾斜紐引き 組立てセット

紐引き部品

# 中型

**レール** **カット** レールカットにつきましては P.591 をご覧ください。

環境共生商品 **オレフィン系樹脂** 使用商品

中型はビニールカーテンへお使いいただけます。  
ビニールカーテンにつきましては、P.584 をご覧ください。

重量のあるカーテンに適しています。  
会議室から体育館まで幅広い用途に。  
紐引き、電動にも対応。  
点滴用レールとしても使用できます。

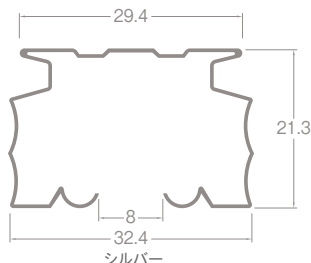

レール断面図 (単位: mm)

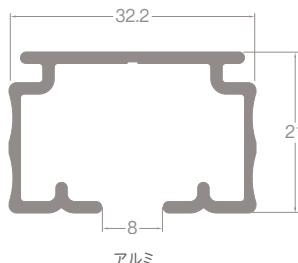

アルミ

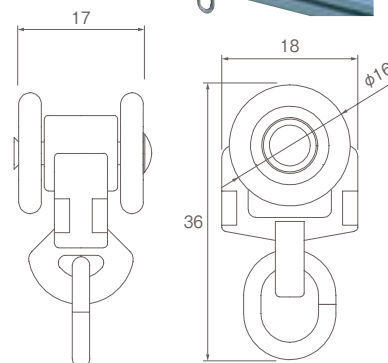

ランナー寸法図 (単位: mm)

## ラインナップ

シルバー



アルミ



アルミホワイト



## 参考見積例 3.00m基準

単位:円(税別)

カラー	シングル正面付	紐引き(天井付)
シルバー	12,320	18,170
アルミ	12,760	18,610
アルミホワイト	16,430	22,800

使用部品 シングル正面付 :レール3.00m1本、ランナー26コ、キャップ2コ、ストップ2コ、  
シングルブラケットA5コ  
紐引き(天井付):レール3.00m1本、ランナー24コ、交叉紐引ランナー(左・右)1組、一車・二車1組、  
天井付シングルブラケットA5コ、テンションプリーリー240ホワイト1本  
この価格に引分紐分の価格が加わります。

## 特長

### 点滴用レールの部品が充実しています

点滴ランナーは、点滴びんの重さで自動ロックされ、消音効果も高い設計です。  
詳しくはP.411・412をご参照ください。

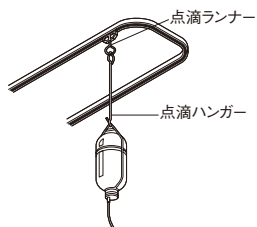

### カーテンモーターを使って電動操作ができます

間口の広い所や高い位置でカーテンを使う場合、また重いカーテンを開閉する場合など大変便利です。  
詳しくはP.510をご参照ください。



### ランナーと引分紐がそれぞれの溝を通るので開閉がスムーズです

便利な紐引き組立てセットがあります。  
詳細はP.414をご覧ください。

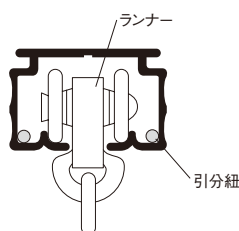

### 豊富なランナーを用意しています

OMランナー



許容荷重3kg

乳紐仕様のカーテンにご使用ください。

スイングランナー



許容荷重3kg

乳紐仕様のカーテンを使用した場合でも、リング部分が回転してカーテンが美しく納まります。

ヒートンランナー



許容荷重3kg

吊元がハトメ仕様のテントやシートを吊る際にご使用ください。

カラビナランナー



許容荷重3kg

ハトメ仕様のビニールカーテン等をワンタッチで取付け、取り外しが可能です。  
ビニールカーテン▶P.584

## クリップ付ブラケットプレート

H鋼に溶接せずにカーテンレールを取付けることができます。

- ・天井付シングルブラケットA<sub>1</sub>・天井付シングルブラケットM<sub>2</sub>・伸縮吊棒Aと組み合わせさまざまな用途に使用できます。
- ・H鋼の厚みによって「S」「M」サイズを選択してください。  
(S=H鋼の厚み3~16mm, M=H鋼の厚み9~24mm)

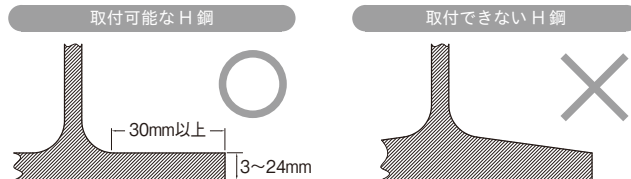

クリップ付ブラケットプレート取付面が傾斜になっている場合は、取付できません。

- ・ビス位置を変えるだけでカーテンレールをH鋼から持ち出し・H鋼の下にも取付可能です。

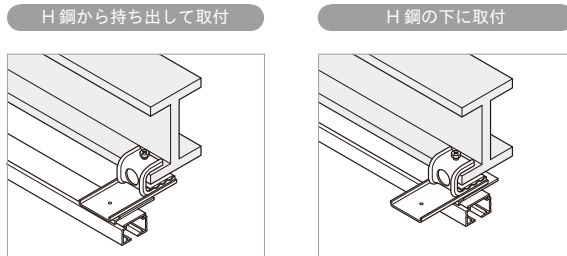

※振動する場所では使用しないでください。ゆるみ、落下の恐れがあります。  
※H鋼が水平でない場合、取付できません

## ジョイント

3種類のジョイントで、状況に合わせた取付けができます。

### カバージョイント



外側からカーテンレールをカバーするタイプのジョイントです。レール同士をしっかりと固定します。

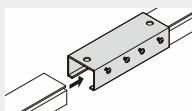

中型レールをカバージョイントに差し込みます。

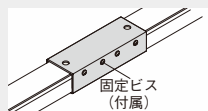

付属の4本の固定ビスを締めるとレールが固定されます。

### OTジョイント



レール上部の「つば」部分を固定するタイプのジョイントです。

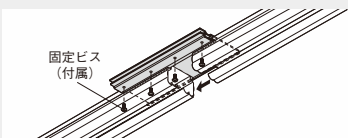

レールをはさみ込み固定ビスを締めるとレールが固定されます。

### ジョイント (アルミ用)



アルミのレールに対応するインナータイプのジョイントです。  
※紐引き、モーター(ワイヤー)の場合はご使用になれません。

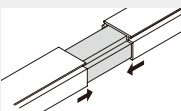

中型レールにジョイント(アルミ用)を差し込みます。

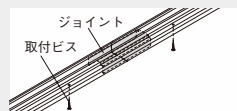

固定の際には、両方のレール自体で固定します。

## カーブ用・天窗用・レール交叉用など 紐引部品セットの品揃えが豊富です。

通常の紐引レールはもちろん、特殊仕様レールの紐引きも簡単にできます。また、それぞれに便利な紐引部品セットを用意しています。

- カーブ紐引部品セット ●天窗紐引部品セット  
※中型レール、ランナー、引分紐(3.5mm)を別途にお求めください。
- レール交叉用部品セット  
※中型レール、ランナー、引分紐(3.5mm)、テンションプーリー、取付ネジを別途にお求めください。

### ■カーブ用

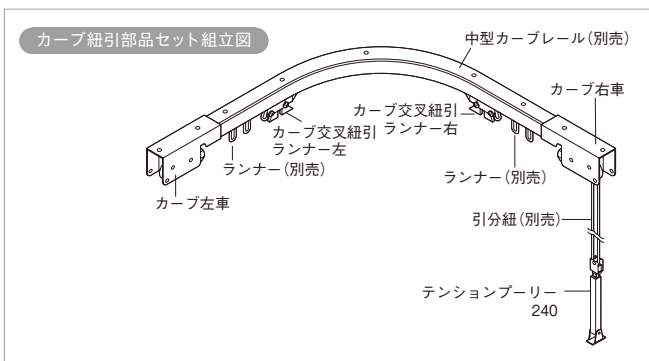

### ■天窗用

#### 天窗紐引部品セット組立図

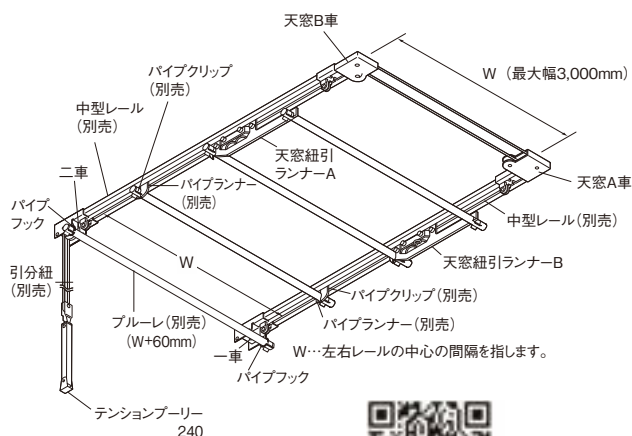

取扱説明書がご覧いただけます。

#### 天窗用カーテンの縫製方法

- 1.ブルーレ(φ12, 別売)を通す袋縫いは、20~25mmが適当です。
- 2.先頭の天窓紐引ランナーA・B用は240~250mm, その他は300~500mmの等間隔で縫製します。
- 3.カーテン幅は、ブルーレと同サイズ(幅+60mm)です。

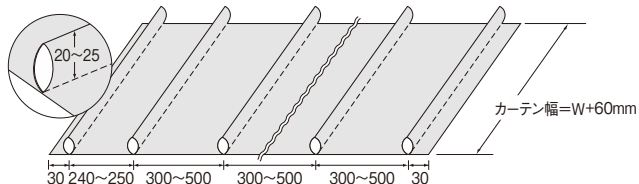

天窓紐引部品セットを利用した天窓カーテン

ネクステイ・エリート 特長

NEW  
ネクステイ

NEW  
エリート

ニューテラック

ウインピア

C型

セルフイ

セルフイ中型

リフレ

カーテリア

ミニエース  
10

中型

大型

スイート  
(医療向け)

メディカ  
ライト  
(医療向け)

ウインピア  
(医療向け)

ニューリブ  
(医療向け)

点滴用レール  
(医療向け)

ニューテラック  
紐引き  
組立てセット

中型紐引き  
組立てセット

セルフイ中  
型コード紐  
引き組立  
セット

CM2000  
紐引き  
組立てセット

CM2000  
傾斜紐引き  
組立てセット

紐引き部品



# 中型

## 価格

**レール** **カット** レールカットにつきましては P.591 をご覧ください。

### 中型 レール

単位：円(税別)

商品名(サイズ)	レール						カーレール(500R)		別製作レール※2 m当たり 価格
	2.00m		3.00m		4.00m		1.00m×1.00m(受注生産品)※1		
カラー	JANコード	価格	JANコード	価格	JANコード	価格	JANコード	価格	
シルバー	828169	<b>3,570</b>	448046	<b>4,860</b>	448060	<b>6,490</b>	477251	<b>5,010</b>	<b>1,980</b>
アルミ	828176	<b>3,830</b>	448053	<b>5,300</b>	448077	<b>7,240</b>	477268	<b>5,850</b>	<b>2,130</b>
アルミホワイト	828183	<b>4,800</b>	682662	<b>6,660</b>	682679	<b>8,760</b>	683454	<b>7,310</b>	<b>2,670</b>

※1 カーレール1.00m×1.00m(受注生産品)は500mmRです。

※2 別製作レールの長さ限界はすべて6mです。4mを超える場合は、ご注文時に輸送方法についてご確認ください。

※カーブ加工費(230mmR・300mmR)1ヶ所につき1,350円加算となります。

※全体カーブ加工費m当たり5,230円加算となります。

(製作可能R……シルバー:1,500mmR以上 アルミ:450mmR・800mmR以上)

※別注カーレール計算方法

●カーブ加工(230mmR、300mmR)の場合:別製作レールm当たり×全長+カーブ加工費

●全体カーブ加工の場合:別製作レールm当たり×全長+全体カーブ加工費×カーブ全長

※ご注文は1本より承ります。

### 中型 部品

単位：円(税別)

商品名	カラー	JANコード	単価	箱詰数量	箱詰価格
ランナー	—	447964	<b>180</b>	100コ	<b>18,000</b>
許容荷重3kg					
OMランナー	—	447957	<b>210</b>	100コ	<b>21,000</b>
許容荷重3kg					
スイングランナー	—	477275	<b>270</b>	100コ	<b>27,000</b>
許容荷重3kg					
ヒートランナー	—	477244	<b>1,010</b>	20コ	<b>20,200</b>
許容荷重3kg					
カラビナランナー	—	844350	<b>1,120</b>	20コ	<b>22,400</b>
許容荷重3kg					
片マグネットランナー カーレールには 300mmR以上の レールとの組み合わせ でご利用ください。	—	844367	<b>530</b>	20コ	<b>10,600</b>
手引交叉ランナー カーレールには 500mmR以上の レールとの組み合わせ でご利用ください。	—	447933	<b>1,430</b>	5組	<b>7,150</b>
先頭車	—	477282	<b>1,730</b>	1コ	<b>1,730</b>
シングルブラケットA	共通	448008	<b>420</b>	20コ	<b>8,400</b>
	ホワイト	615219	<b>850</b>		<b>17,000</b>
ダブルブラケット	共通	447988	<b>900</b>	20コ	<b>18,000</b>
	ホワイト	615226	<b>1,420</b>		<b>28,400</b>
天井付シングルブラケットA	共通	447995	<b>420</b>	10コ	<b>4,200</b>
	ホワイト	615233	<b>850</b>		<b>8,500</b>
天井付 シングル ブラケットM <sub>2</sub>	共通	449913	<b>330</b>	10コ	<b>3,300</b>
	ホワイト	634616	<b>400</b>		<b>4,000</b>
クリップ付 ブラケットプレートS	共通	844381	<b>1,360</b>	5コ	<b>6,800</b>
※H鋼の厚み3~16mm ※天井付シングルブラケット・天井付シングルブラケットM <sub>2</sub> 、もしくは伸縮吊棒Aと組み合わせてご利用ください。					
クリップ付 ブラケットプレートM	共通	844398	<b>1,360</b>	5コ	<b>6,800</b>
※H鋼の厚み9~24mm ※天井付シングルブラケット・天井付シングルブラケットM <sub>2</sub> 、もしくは伸縮吊棒Aと組み合わせてご利用ください。					

商品名	カラー	JANコード	単価	箱詰数量	箱詰価格
中間吊ブラケット	共通	447940	<b>150</b>	10コ	<b>1,500</b>
	ホワイト	615240	<b>430</b>		<b>4,300</b>
壁面ブラケット	共通	447971	<b>510</b>	10コ	<b>5,100</b>
	ホワイト	615257	<b>760</b>		<b>7,600</b>
キャップ ※ストップと組み合わせて ご利用ください。	共通	448015	<b>170</b>	20コ	<b>3,400</b>
	ホワイト	615264	<b>250</b>		<b>5,000</b>
ストップ	—	448022	<b>170</b>	20コ	<b>3,400</b>
一車・二車	共通	447926	<b>2,490</b>	5組	<b>12,450</b>
	ホワイト	615288	<b>3,170</b>		<b>15,850</b>
交叉紐引ランナー (左・右)	—	350585	<b>2,370</b>	1組	<b>2,370</b>
ロング交叉紐引ランナー ※両向きでご利用の場合 2コ必要です。	—	350615	<b>1,480</b>	1コ	<b>1,480</b>
レール交叉用部品セット	—	448091	<b>9,200</b>	1セット	<b>9,200</b>
※ブラケットは天井付シングルブラケットM <sub>2</sub> をご利用ください。 (レール交叉用一車・二車1組、先頭車2コ、ストップ4コ、交叉ブラケット1コ、コードクリップ10コ)					
カーブ紐引部品セット	—	350592	<b>7,400</b>	1セット	<b>7,400</b>
(カーブ右車・左車1組、カーブ交叉紐引ランナー右・左1組、テンションプリー1本)					
天窓紐引部品セット	—	350608	<b>17,750</b>	1セット	<b>17,750</b>
(一車・二車1組、天窓A・B車各1コ、天窓紐引ランナーA・B各1コ、テンションプリー1本、天窓パイプフック2コ)					
天窓パイプランナー	—	331195	<b>240</b>	1コ	<b>240</b>

価格

中型 部品

単位：円(税別)

商品名	JANコード	単価	箱詰数量	箱詰価格
天窓パイプクリップ	352909	180	1コ	180
テンションプリー240 (ホワイト)	449869	2,030	10本	20,300
テンションプリー450 (シルバー仕上げ)	449876	8,910	1本	8,910
テンションプリー650 (シルバー仕上げ)	449883	10,220	1本	10,220
引分紐3.5mm (ホワイト)	530598	12,600	1巻 (100m)	12,600
紐引き補助滑車 横方向用 使い方はP.424「紐引き部品」のページをご参照ください。	453774	3,100	1コ	3,100
紐引き補助滑車 入隅用 使い方はP.424「紐引き部品」のページをご参照ください。	453781	3,100	1コ	3,100
紐引き補助滑車 出隅用 使い方はP.424「紐引き部品」のページをご参照ください。	453798	3,100	1コ	3,100

紐引き部品

商品名	カラー	JANコード	単価	箱詰数量	箱詰価格
カバージョイント	共通	469645	1,160	5コ	5,800
※ロング交叉細引ランナー、ロング交叉ランナーM右(ワイヤー用)、ロング交叉ランナーM左(ワイヤー用)と組み合わせては、ご使用いただけません。	ホワイト	615202	1,350		6,750
OTジョイント	共通	447902	740	5コ	3,700
	ホワイト	615196	1,170		5,850
ジョイント (アルミ用)	-	447919	280	5コ	1,400
点滴ランナー カーレールにご使用の際は300mmR以上のレールとの組み合わせでご利用ください。	-	447896	5,330	10コ	53,300
許容荷重10kg					
伸縮吊棒A					
A170 (130mm ~ 170mm)	シルバー	498980	840	20本	16,800
	ホワイト	548838	950		19,000
A250 (170mm ~ 250mm)	シルバー	499000	930		18,600
	ホワイト	548845	1,040		20,800
A400 (245mm ~ 400mm)	シルバー	448374	950		19,000
	ホワイト	548852	1,100		22,000
A700 (395mm ~ 700mm)	シルバー	448367	1,370		27,400
	ホワイト	548869	1,580		31,600
A1100 (595mm ~ 1,100mm)	シルバー	448350	1,750		35,000
	ホワイト	548876	2,030		40,600
A1600 (845mm ~ 1,600mm)	シルバー	448343	1,980		39,600
	ホワイト	548883	2,280		45,600

その他の部品

ネクステイ・エリート 特長

NEW  
ネクステイ

NEW  
エリート

ニューテラック

ウィンビア

C型

セルフイ

セルフイ中型

リフレ

カーテリア

ミニエース 10

中型

大型

スイート (医療向け)

メディカ ライト (医療向け)

ウィンビア (医療向け)

ニューリブ (医療向け)

点滴用レール (医療向け)

ニューテラック 紐引き 組立てセット

中型紐引き 組立てセット

セルフイ中型 コード紐引き 組立てセット

CM2000 紐引き 組立てセット

CM2000 傾斜紐引き 組立てセット

紐引き部品

製品と仕上げ

部品名	素材	仕上げ	
レール	シルバー	オレフィン系樹脂被覆金属板	シルバー
	アルミ	アルミニウム合金押出型材	アルマイト
	アルミホワイト	アルミニウム合金押出型材	アルマイトホワイト
ランナー	プレート	ポリアセタール	-
	ホイール	ポリエステルエラストマー	
	リング	ステンレス スチール(スイングランナー/ヒートランナー/カラビナランナー)	
キャップ	プレート	スチール	シルバー
	ばね板	ペーナイト鋼	
ブラケット	本体	アルミ	アルマイト
	締め板	スチール	
クリップ付ブラケットプレート	スチール	シルバー	

ブラケット取付間隔とカーテン許容荷重

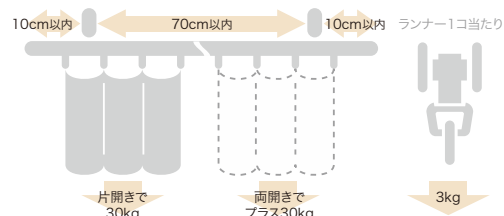

取付寸法図 (単位：mm)

天井付

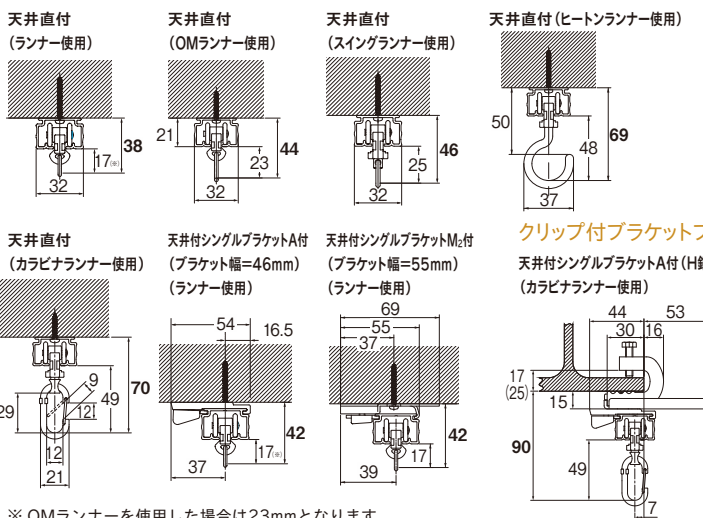

※ OMランナーを使用した場合は23mmとなります。

正面付

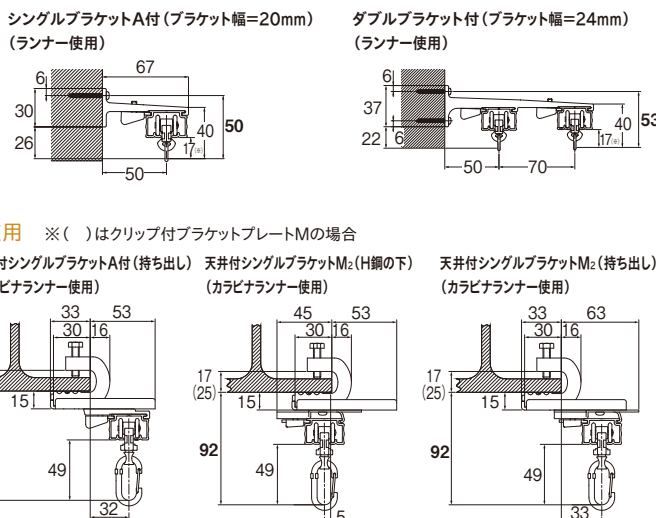

# 大型

**レール** **カット** レールカットにつきましては P.591 をご覧ください。

環境共生商品 オレフィン系樹脂 使用商品

大型はビニールカーテンへお使いいただけます。  
ビニールカーテンにつきましては、P.584 をご覧ください。



体育館・講堂の暗幕やステージ幕・ビニールカーテンなど重量のあるカーテンに適しています。  
紐引き、電動にも対応しています。

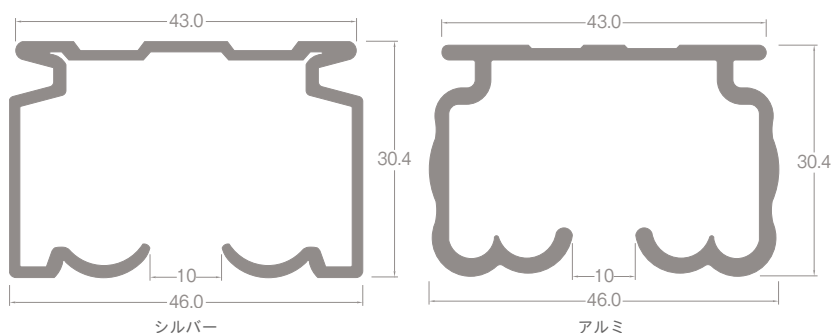

レール断面図 (単位: mm)

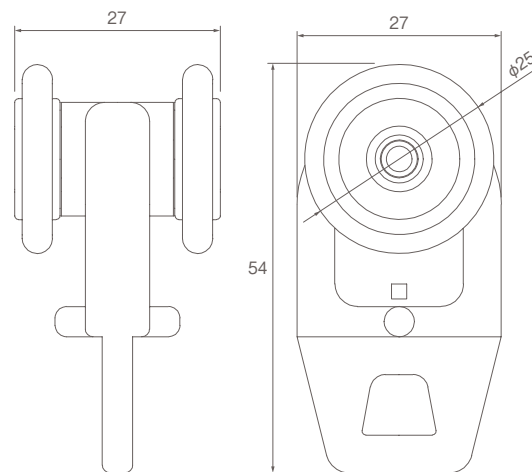

ランナー寸法図 (単位: mm)

## ラインナップ

シルバー



アルミ



### 参考見積例 3.00m基準

単位:円(税別)

カラー	シングル正面付	紐引き(天井付)
シルバー	<b>30,520</b>	<b>45,160</b>
アルミ	<b>34,580</b>	<b>49,220</b>

使用部品 シングル正面付 :レール3.00m1本、ランナー26コ、ストップ2コ、正面付シングルブラケット5コ  
紐引き(天井付):レール3.00m1本、ランナー24コ、交叉紐引ランナー2コ、一車・二車1組、天井付シングルブラケット5コ、テンションプーリー450 1本  
この価格に引分細分の価格が加わります。

用途にあわせて、機能的な部品をお選びください

ジョイント

2種類のアウター方式のジョイントで、状況に合わせた取付けができます。

カバージョイント



外側からカーテンレールをカバーするタイプのジョイントです。レール同士をしっかりと固定します。

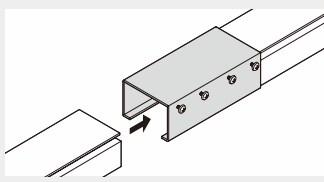

大型レールをカバージョイントに差し込みます。

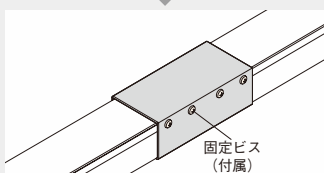

付属の4本の固定ビスを締めるとレールが固定されます。

OT ジョイント



レール上部の「つば」部分を固定するタイプのジョイントです。

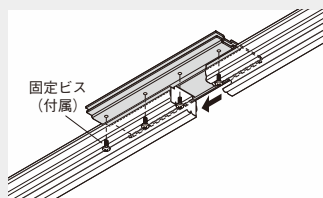

レールをはさみ込み固定ビスを締めるとレールが固定されます。

ランナー

吊る物や使う場所など、さまざまな条件に対応できるランナーを取り揃えました。

ランナー



許容荷重 4kg

カーテンを美しく納め、スムーズな動きを実現するランナーです。

スイングランナー



許容荷重 10kg

乳紐仕様のカーテンを使用した場合でも、リング部分が回転してカーテンが美しく納まります。

ヒートンランナー



許容荷重 8kg

吊元がハトメ仕様のテントやシートを吊る際にご使用ください。

カラビナランナー



許容荷重 10kg

ハトメ仕様のビニールカーテン等をワンタッチで取付け、取り外しが可能です。ビニールカーテンについては、P.584をご覧ください。

ボールベアリング入りで、ランナーの走りが軽快です。ランナー、スイングランナー、ヒートンランナー、カラビナランナーには、ボールベアリングを使用しています。重いカーテンでも軽くスムーズに開閉させることができます。

カーテンモーターを使って電動操作ができます

間口の広い所や高い位置でカーテンを使う場合、また重いカーテンを開閉する場合などに便利です。※P.520をご参照ください。

紐引きの際、ランナーと引分紐がそれぞれの溝を通るので、開閉がスムーズです

ランナーの走る溝とは別に、引分紐・ワイヤーの溝を設けているので、ランナーに引分紐やワイヤーが絡まりません。

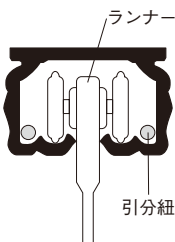

クリップ付ブラケットプレートの特長

- ・H鋼に溶接せずにカーテンレールを取付けることができます。
  - ・「天井付シングルブラケットM<sub>2</sub>」・「伸縮吊棒A」と組み合わせでさまざまな用途に使用できます。
  - ・H鋼の厚みによって「S」「M」サイズを選択してください。  
(S=H鋼の厚み3~16mm、M=H鋼の厚み9~24mm)
- ※カーテン許容荷重 片開きで40kgまで。両開きでプラス40kgまで。

取付可能なH鋼

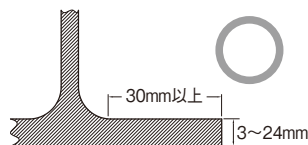

取付できないH鋼

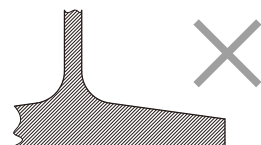

クリップ付ブラケットプレート取付面が傾斜になっている場合は、取付できません。

- ・ビス位置を変えるだけでカーテンレールをH鋼から持ち出し、H鋼の下にも取付可能です。

H鋼から持ち出して取付

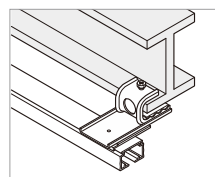

H鋼の下に取付

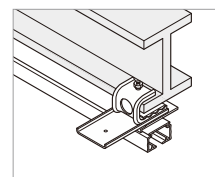

※振動する場所では使用しないでください。ゆるみ、落下の恐れがあります。  
※H鋼が水平でない場合、取付できません

ネクステイ・エリート 特長

NEW  
ネクステイ

NEW  
エリート

ニューテラック

ウィンピア

C型

セルフイ

セルフイ中型

リフレ

カーテリア

ミニエース  
10

中型

大型

スイート  
(医療向け)

メディカ  
ライト  
(医療向け)

ウィンピア  
(医療向け)

ニューリブ  
(医療向け)

点滴用レール  
(医療向け)

ニューテラック  
紐引き  
組立てセット

中型紐引き  
組立てセット

セルフイ中型  
コード紐引き  
組立てセット

CM2000  
紐引き  
組立てセット

CM2000  
傾斜紐引き  
組立てセット

紐引き部品

# 大型

## 価格

**レール** **カット** レールカットにつきましては P.591 をご覧ください。

### 大型 レール

単位:円(税別)

商品名(サイズ)	レール						カーブレール(500R)		別製作レール※2
	2.00m		3.00m		4.00m		1.00m×1.00m(受注生産品)※1		m当たり
カラー	JANコード	価格	JANコード	価格	JANコード	価格	JANコード	価格	価格
シルバー	828190	<b>6,660</b>	448121	<b>9,300</b>	448138	<b>12,200</b>	—	—	<b>3,700</b>
アルミ	828206	<b>9,950</b>	448268	<b>13,360</b>	448251	<b>17,810</b>	478890	<b>12,250</b>	<b>5,530</b>

※1 カーブレール1.00m×1.00m(受注生産品)は500mmRです。  
 ※2 別製作レールの長さ限界はすべて6mです。4mを超える場合は、ご注文時に輸送方法についてご確認ください。  
 ※カーブ加工費(1,000mmR)1ヶ所につき1,350円加算となります。(アルミレールのみ)  
 ※全体カーブ加工費m当たり5,230円加算となります。  
 (製作可能R……シルバー:3,000mmR以上 アルミ:1,500mmR以上)  
 ※別注カーブレール計算方法  
 ●カーブ加工(1,000mmR)の場合:別製作レールm当たり×全長+カーブ加工費  
 ●全体カーブ加工の場合:別製作レールm当たり×全長+全体カーブ加工費×カーブ全長  
 ※ご注文は1本より承ります。

### 大型 部品

単位:円(税別)

商品名	カラー	JANコード	単価	箱詰数量	箱詰価格
ランナー	—	448213	<b>630</b>	50コ	<b>31,500</b>
許容荷重4kg					
スイングランナー	—	469621	<b>700</b>	50コ	<b>35,000</b>
許容荷重10kg					
ヒートランナー	—	477237	<b>1,350</b>	20コ	<b>27,000</b>
許容荷重8kg					
カラビナランナー	—	844374	<b>1,460</b>	20コ	<b>29,200</b>
許容荷重10kg					
シングルブラケット	共通	448145	<b>840</b>	10コ	<b>8,400</b>
天井付シングルブラケット	共通	448114	<b>300</b>	10コ	<b>3,000</b>
天井付シングルブラケットM <sub>2</sub>	共通	450186	<b>860</b>	10コ	<b>8,600</b>
中間吊ブラケット	共通	448206	<b>330</b>	20コ	<b>6,600</b>
クリップ付ブラケットプレートS	共通	844381	<b>1,360</b>	5コ	<b>6,800</b>
※天井付シングルブラケットM <sub>2</sub> もしくは伸縮吊棒Aと組み合わせてご使用ください。 ※H鋼の厚み3~16mm					
クリップ付ブラケットプレートM	共通	844398	<b>1,360</b>	5コ	<b>6,800</b>
※天井付シングルブラケットM <sub>2</sub> もしくは伸縮吊棒Aと組み合わせてご使用ください。 ※H鋼の厚み9~24mm					

商品名	カラー	JANコード	単価	箱詰数量	箱詰価格
ストップ	共通	448152	<b>320</b>	10コ	<b>3,200</b>
大型ハンガーストップ	共通	448244	<b>490</b>	20コ	<b>9,800</b>
一車・二車	—	448183	<b>3,910</b>	1組	<b>3,910</b>
交叉紐引ランナー ※両開きで使用する時は2コ必要です。 カーブレールにご使用の際は1,500mmR以上のレールとの組み合わせでご使用ください。	—	448107	<b>3,210</b>	2コ	<b>6,420</b>
レール交叉用一車・二車	—	448176	<b>6,800</b>	1組	<b>6,800</b>
ヒートン ×16コ	—				
紐引ランナー ※両開きで使用する時は2コ必要です。	—	448190	<b>3,210</b>	2コ	<b>6,420</b>
テンションプリー450	シルバー	449876	<b>8,910</b>	1本	<b>8,910</b>
テンションプリー650	シルバー	449883	<b>10,220</b>	1本	<b>10,220</b>
引分紐4.5mm(ホワイト)	—	530604	<b>16,040</b>	1巻(100m)	<b>16,040</b>

価格

大型 部品

単位：円（税別）

商品名	JANコード	単価	箱詰数量	箱詰価格
紐引き用補助滑車 横方向用	453774	3,100	1コ	3,100
使い方についてはP.424「紐引き部品」のページをご参照ください。				
紐引き用補助滑車 入隅用	453781	3,100	1コ	3,100
使い方についてはP.424「紐引き部品」のページをご参照ください。				
紐引き用補助滑車 出隅用	453798	3,100	1コ	3,100
使い方についてはP.424「紐引き部品」のページをご参照ください。				

紐引き部品

商品名	カラー	JANコード	単価	箱詰数量	箱詰価格	
カバージョイント	共通	469638	1,280	5コ	6,400	
OTジョイント	共通	448169	810	5コ	4,050	
その他の部品	伸縮吊棒A	A170 (130mm ~ 170mm)	498980	840	20本	16,800
		A250 (170mm ~ 250mm)	499000	930		16,800
		A400 (245mm ~ 400mm)	448374	950		19,000
		A700 (395mm ~ 700mm)	448367	1,370		27,400
		A1100 (595mm ~ 1,100mm)	448350	1,750		35,000
		A1600 (845mm ~ 1,600mm)	448343	1,980		39,600

製品と仕上げ

部品名	素材	仕上げ	
レール	シルバー	オレフィン系樹脂被覆金属板	シルバー
	アルミ	アルミニウム合金押出型材	アルマイト
ランナー	プレート	ナイロン	—
	ホイール	ポリアセタール	
	リング	スチール(スイングランナー/ヒートランナー/カラビナランナー)	
ストップ	プレート	スチール	シルバー アルマイト
ブラケット	本体	アルミ	
	締め板	スチール	
クリップ付ブラケットプレート	スチール	シルバー	

ブラケット取付間隔とカーテン許容荷重

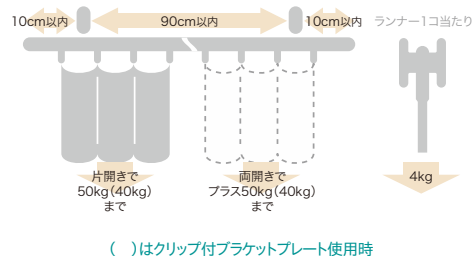

取付寸法図 (単位：mm)

天井付

天井直付 (ランナー使用)

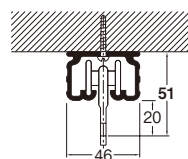

天井直付 (スイングランナー使用)

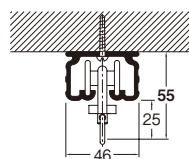

天井直付 (ヒートランナー使用)

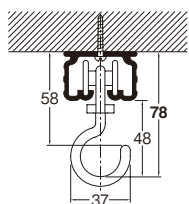

天井直付 (カラビナランナー使用)

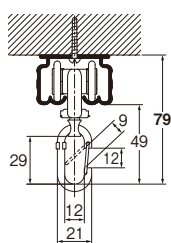

天井付シングルブラケット付 (ブラケット幅=38mm) (ランナー使用)

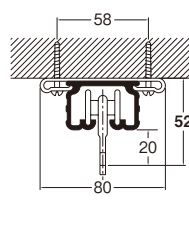

天井付シングルブラケットM<sub>2</sub>付 (ブラケット幅=55mm) (ランナー使用)

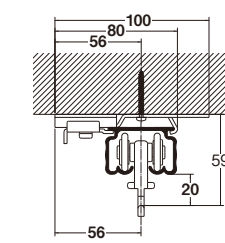

正面付

シングルブラケット付 (ブラケット幅=34mm) (ランナー使用)

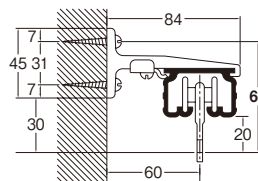

クリップ付ブラケットプレート使用 ※ ( )はクリップ付ブラケットプレートMの場合

天井付シングルブラケットM<sub>2</sub>付 (H鋼の下) (カラビナランナー使用)

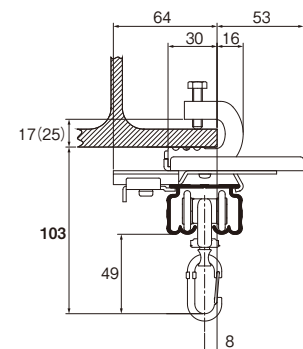

天井付シングルブラケットM<sub>2</sub>付 (持ち出し) (カラビナランナー使用)

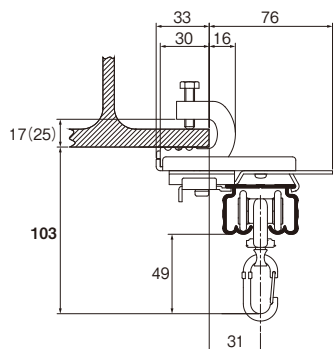

ネクステイ・エリート 特長

NEW ネクステイ

NEW エリート

ニューテラック

ウィンビア

C型

セルフイ

セルフイ中型

リフレ

カーテリア

ミニエース 10

中型

大型

スイート (医療向け)

メディカ ライト (医療向け)

ウィンビア (医療向け)

ニューリブ (医療向け)

点滴用レール (医療向け)

ニューテラック 紐引き 組立てセット

セルフイ中型 コード紐引き 組立てセット

CM2000 紐引き 組立てセット

CM2000 傾斜紐引き 組立てセット

紐引き部品

# スイート 静音

**レール** **カット** レールカットにつきましては P.591 をご覧ください。



静音性に優れた  
機能性カーテンレールです。

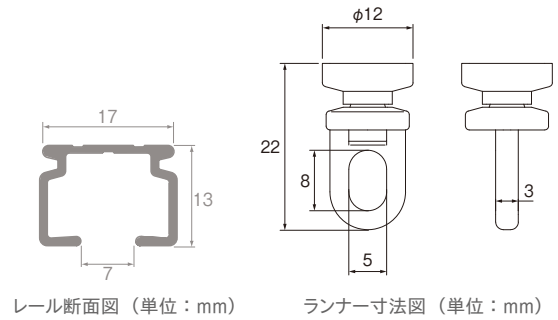

## ラインナップ

アルミナチュラル



アルミホワイト



## 特長

**静音レール** スイートはカーテンの開閉が静かでスムーズ、  
静かな快適空間のために欠かせないカーテンレールです。

騒音レベル(dB)

dB(デシベル)

音の大きさを表す単位。  
10dB音が小さくなると、  
人間の耳には約半分の音  
に聞こえます。

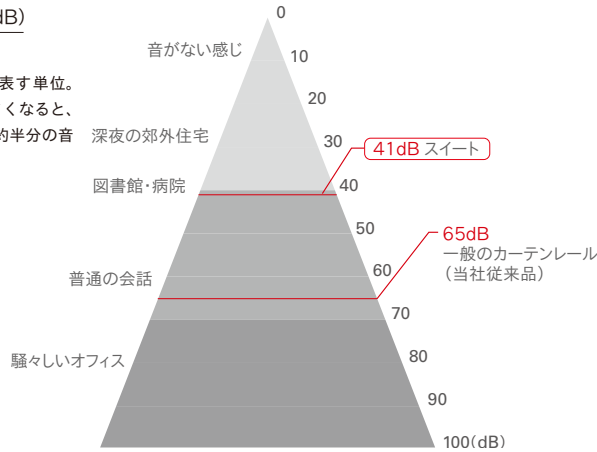

※数値は、2mのレールにランナーを入れ15度傾けたものを、50cm離れた地点で測ったものです。

## 参考見積例 2.00m基準

単位:円(税別)

カラー	天井直付(シングル)
アルミナチュラル	<b>4,476</b>
アルミホワイト	<b>4,626</b>

使用部品/レール1本、ランナー16コ、マグネットランナー1組、キャップストップ2コ

### 後入れ中間ストップで、レイアウトの自由度が上がります

後入れ可能な中間ストップを使えば、カーテンの固定にも開閉にも対応できます。

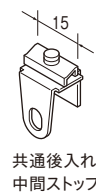

共通後入れ  
中間ストップ

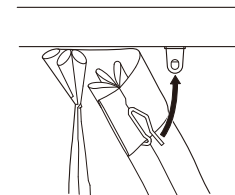

穴を正面に向けるとカーテン  
フックが固定できます。

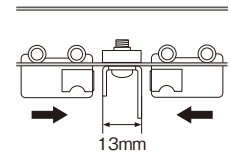

穴を横に向けるとマグネット  
ランナーが吸着できます。

## 施工にあたっての注意とお願い

- ※レールの溝にはキズを付けけないでください。キズが付くとランナーの走行性が著しく低下します。(ドリル穴あけ時には、ドリルの刃がレール溝に当たらないよう塩ビパイプ等で養生してください。また、ビスはまっすぐに打ち込んでください。)
- ※レール穴あけ時の切り粉・軽天の切り粉等がレール内に入らないように細心の注意を払ってください。もしも入ってしまった場合は、エアコンプレッサー等で完全に除去してください。

## 価格

### スイートレール

箱詰数量/1.82m・2.00m・2.73m・3.00m=50本、4.00m=30本(カーブレール・交叉レール・別製作レール除く) 単位:円(税別)

商品名(サイズ)	レール											
	1.82m			2.00m			2.73m			3.00m		
カラー	JANコード	価格	箱詰価格	JANコード	価格	箱詰価格	JANコード	価格	箱詰価格	JANコード	価格	箱詰価格
アルミナチュラル	454627	<b>2,590</b>	<b>129,500</b>	454634	<b>2,850</b>	<b>142,500</b>	454641	<b>3,880</b>	<b>194,000</b>	454658	<b>4,240</b>	<b>212,000</b>
アルミホワイト	454719	<b>2,710</b>	<b>135,500</b>	454726	<b>3,000</b>	<b>150,000</b>	454733	<b>4,070</b>	<b>203,500</b>	454740	<b>4,460</b>	<b>223,000</b>
	レール			カーブレール(180R) (受注生産品)			交叉レール(受注生産品)			別製作レール ※1		
		4.00m		0.50m×0.50m		1.00m×1.00m		0.5m		m当たり		
	JANコード	価格	箱詰価格	JANコード	価格	JANコード	価格	JANコード	価格	価格		
アルミナチュラル	454672	<b>5,660</b>	<b>169,800</b>	454689	<b>2,440</b>	454696	<b>3,850</b>	454702	<b>1,930</b>	<b>1,740</b>		
アルミホワイト	454764	<b>5,930</b>	<b>177,900</b>	454771	<b>2,510</b>	454788	<b>3,990</b>	454795	<b>1,980</b>	<b>1,930</b>		

※1 別製作レールの長さ限界はすべて4mです。  
 ※カーブ加工費(180mmR・240mmR)1ヶ所につき980円加算となります。  
 ※全体カーブ加工費m当たり1,160円加算となります。  
 ※交叉カーブ加工費1ヶ所につき1,160円加算となります。

2.73m以上のカーテンレール類(ピクチャーレール含む)・別製作カーブレールにつきましては、特別配送費がかかります。

価格

スイート 部品

単位：円（税別）

商品名	カラー	JANコード	単価	箱詰数量	箱詰価格
静音ランナー (8コ連結50本入)	共通	454924	66	400コ	26,400
※受注は8個単位					
静音マグネット ランナー	共通	454931	430	10組	4,300
静音片マグネット ランナー	共通	454948	370	10コ	3,700
ウィンピア キャップストップ	共通	452166	70	50コ	3,500
共通後入れ中間ストップ ※1	—	806662	210	50コ	10,500
使い方はP.398をご覧ください。					
キャップ一体型リターン金具 (30コ入)	共通	476759	2,700	1箱	2,700
使い方はP.545をご覧ください。					
キャップ一体型リターン金具 (1コ入)	共通	786919	110	1コ	110
使い方はP.545をご覧ください。					
シングルブラケット (50コ入)	ホワイト	454955	7,500	1箱	7,500
シングルブラケット (1コ入)	ホワイト	532400	190	1コ	190
ダブルブラケット (20コ入)	ホワイト	454962	6,400	1箱	6,400
ダブルブラケット (1コ入)	ホワイト	532417	380	1コ	380

商品名	カラー	JANコード	単価	箱詰数量	箱詰価格
天井付シングル ブラケット (50コ入)	ホワイト	454979	7,500	1箱	7,500
天井付シングル ブラケット (1コ入)	ホワイト	532424	190	1コ	190
天井付ダブル ブラケット (20コ入)	ホワイト	454986	5,400	1箱	5,400
天井付ダブル ブラケット (1コ入)	ホワイト	532431	300	1コ	300
ウィンピア シングルブラケット (50コ入) ※2	共通	452029	6,500	1箱	6,500
ウィンピア シングルブラケット (1コ入) ※2	共通	531526	150	1コ	150
ウィンピア ダブルブラケット (20コ入) ※2	共通	452050	5,800	1箱	5,800
ウィンピア ダブルブラケット (1コ入) ※2	共通	531588	350	1コ	350
ウィンピア天井付 シングルブラケット (50コ入) ※2	共通	452081	6,500	1箱	6,500
ウィンピア天井付 シングルブラケット (1コ入) ※2	共通	531700	150	1コ	150
ウィンピア天井付 ダブルブラケット (20コ入) ※2	共通	452111	4,400	1箱	4,400
ウィンピア天井付 ダブルブラケット (1コ入) ※2	共通	531762	280	1コ	280
ウィンピアジョイント (20コ入)	共通	452180	5,000	1箱	5,000
ウィンピアジョイント (1コ入)	共通	531908	290	1コ	290

製品と仕上げ

部品名	素材	仕上げ
レール	アルミ ナチュラル アルミ ホワイト	アルミニウム合金押出型材 アルマイト仕上げ フッ素樹脂表面特殊加工 アルマイトホワイト仕上げ フッ素樹脂表面特殊加工
ランナー	プレート ホイール	硬質ポリエチレン樹脂
キャップストップ※	本体	—
ブラケット※	本体 締め板	スチール 塗装仕上げ

※キャップストップとブラケットはウィンピアと共通です。

取付寸法図 (単位：mm)

正面付

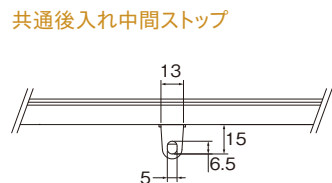
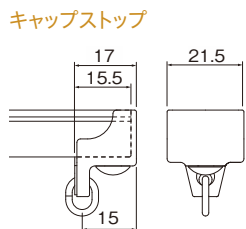
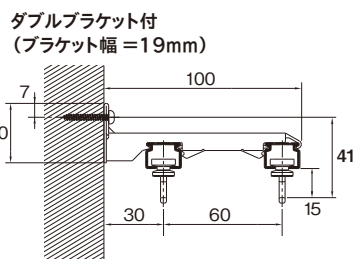
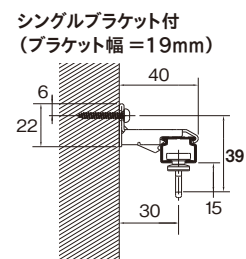

天井付

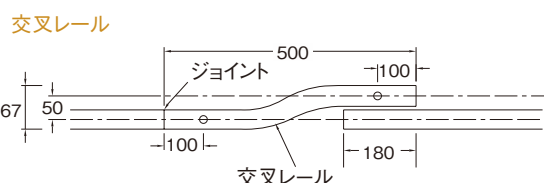
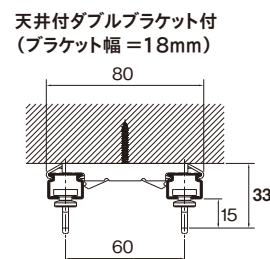
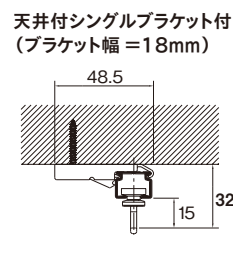
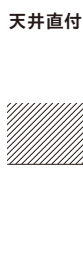

※1 C型、ウィンピア、スイート、ニューリブにおいていただけます。  
※2 アルミナチュラルレールにご使用ください。

ブラケット取付間隔とカーテン許容荷重

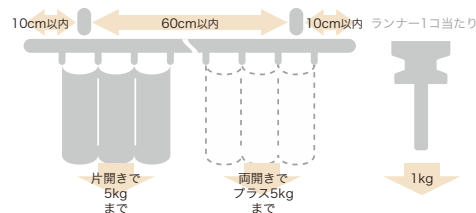

ネクステイ・  
エリート  
特長

NEW  
ネクステイ

NEW  
エリート

ニューテラック

ウィンピア

C型

セルフィ

セルフィ中型

リフレ

カーテリア

ミニエース  
10

中型

大型

スイート  
(医療向け)

メディカ  
ライト  
(医療向け)

ウィンピア  
(医療向け)

ニューリブ  
(医療向け)

点滴レール  
(医療向け)

ニューテラック  
紐引き  
組立てセット

中型紐引き  
組立てセット

セルフィ中型  
コード紐引き  
組立てセット

CM2000  
紐引き  
組立てセット

CM2000  
傾斜紐引き  
組立てセット

紐引き部品



# メディカライト 静音



医療施設など、天井付けに最適なデザインカラーです。  
点滴レールとしてもお使いいただけます。

ウィンピア静音ランナー

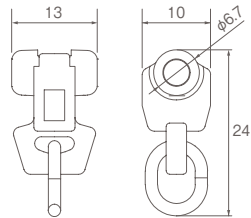

ランナー寸法図 (単位: mm)

メディカライト静音ランナー

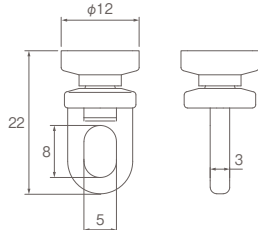

ランナー寸法図 (単位: mm)

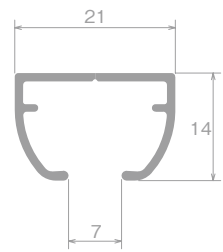

レール断面図 (単位: mm)

参考見積例 (別製作レールの場合)

商品名	単価		数量	価格		単価		数量	価格	
	アルミナチュラル	アルミホホワイト		アルミナチュラル	アルミホホワイト	アルミナチュラル	アルミホホワイト		アルミナチュラル	アルミホホワイト
メディカライトレール	1,400	1,520	19.6m	27,440	29,792	1,400	1,520	21.6m	30,240	32,832
カーブ加工	1,140	1,140	8ヶ所	9,120	9,120	1,140	1,140	8ヶ所	9,120	9,120
ウィンピア静音ランナー (8コ/m)	47	47	158コ	7,426	7,426	47	47	174コ	8,178	8,178
ウィンピア静音片マグネットランナー	400	400	4コ	1,600	1,600	400	400	6コ	2,400	2,400
キャップストップ	140	170	8コ	1,120	1,360	140	170	12コ	1,680	2,040
カーテンストッパー	680	680	6コ	4,080	4,080	680	680	6コ	4,080	4,080
ジョイント	510	510	4コ	2,040	2,040	510	510	4コ	2,040	2,040
			合計価格	52,826	55,418			合計価格	57,738	60,690

現場により寸法・仕様が異なりますが、サンプルとしての施工例と見積例になります。設計・施工の参考にしてください。  
※同一箇所の記号は省略してあります。

## 特長

### カーテンストッパー (特許登録済)

ベッドまわりなどのカーテンを任意の位置で留めておいたり、タッセルやふさかけを使用せずにカーテンを固定する事が可能です。

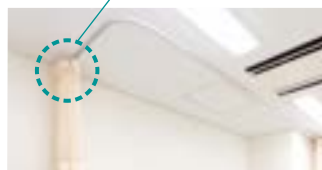
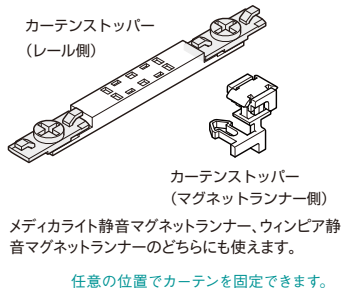

### 取付方法

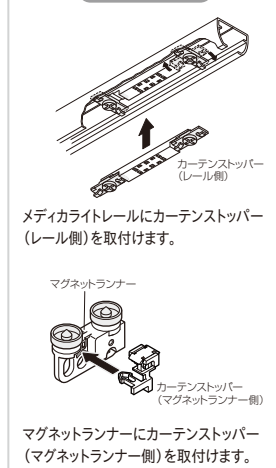

### 静音タイプ

寝室、施設など静けさを保ちたい場所でカーテンの開閉音が気になる場合に最適です。

### 騒音レベル (dB)

dB(デシベル)…音の大きさを表す単位。  
10dB音が小さくなると、人間の耳には約半分の音に聞こえます。

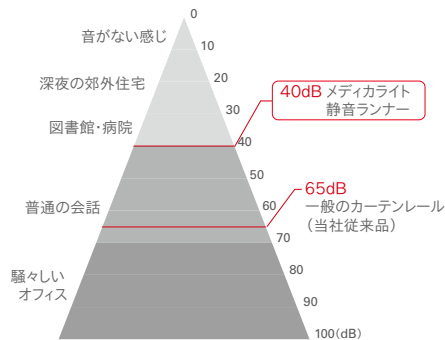

※数値は、傾斜させた2mレールにランナーを入れ50cm離れた地点で測ったものです。

### 点滴用レールの部品が充実しています

点滴ランナーは、点滴びんの重さで自動ロックされ、消音効果も高い設計です。  
詳しくはP.409・410をご参照ください。

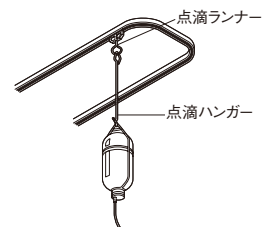

レール カット レールカットにつきましては P.591 をご覧ください。

製品と仕上げ

部品名	素材	仕上げ	
レール	アルミナチュラル	アルミニウム合金押出形材	ナチュラル
	アルミホワイト		ホワイト
ランナー	プレート	硬質ポリエチレン	—
	ホイール	ポリエステルエラストマー	
	ダエンリング	ステンレス	
キャップストップ 本体	ナイロン	—	

取付間隔とカーテン許容荷重

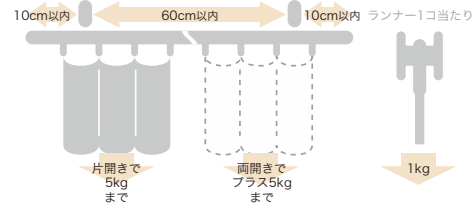

※点滴レールとしてご使用の場合は、45cm以内で取付けてください。

価格

メディカライトレール

箱詰数量/2.00m・2.50m・2.73m・3.00m・4.00m=20本、カーブレール・別製作レール=1本 単位:円(税別)

商品名(サイズ)	レール											
	2.00m			2.50m			2.73m			3.00m		
カラー	JANコード	価格	箱詰価格	JANコード	価格	箱詰価格	JANコード	価格	箱詰価格	JANコード	価格	箱詰価格
アルミナチュラル	766072	2,310	46,200	766089	2,900	58,000	766096	3,150	63,000	766102	3,480	69,600
アルミホワイト	766003	2,500	50,000	766010	3,130	62,600	766027	3,410	68,200	766034	3,740	74,800
	レール			カーブレール(180R)			別製作レール ※1					
	4.00m			0.50m×0.50m		1.00m×1.00m		m当たり				
	JANコード	価格	箱詰価格	JANコード	価格	JANコード	価格	価格				
アルミナチュラル	766119	4,620	92,400	766126	1,980	766133	3,100	1,400				
アルミホワイト	766041	4,980	99,600	766058	2,070	766065	3,250	1,520				

※1 別製作レールの長さ限界はすべて5mです。4mを超える場合はご注文時に輸送方法についてご確認ください。  
 ※カーブ加工費(180mmR)1ヶ所につき1,140円加算となります。  
 ※全体カーブ加工費m当たり1,350円加算となります。  
 ※ご注文は1本より承ります。

メディカライト 部品

単位:円(税別)

商品名	カラー	JANコード	単価	箱詰数量	箱詰価格
ウィンピア静音ランナー (8コ連結75本入) ※受注は8個単位	共通	503233	47	600コ	28,200
ウィンピア静音マグネットランナー	共通	503240	510	10組	5,100
ウィンピア静音片マグネットランナー	共通	503257	400	10コ	4,000
メディカライト静音ランナー (8コ連結50本入) ※受注は8個単位	共通	766188	44	400コ	17,600
メディカライト静音マグネットランナー	共通	766249	430	10組	4,300
メディカライト静音片マグネットランナー	共通	766195	320	10コ	3,200
後入れ中間ストップ ※1	—	806679	210	50コ	10,500
キャップストップ	ナチュラル	766140	140	50コ	7,000
	ホワイト	766157	170	50コ	8,500

商品名	カラー	JANコード	単価	箱詰数量	箱詰価格
ウィンピアランナー (8コ連結75本入) ※受注は8個単位	共通	451992	44	600コ	26,400
ウィンピアマグネットランナー	共通	452005	430	10組	4,300
ウィンピア片マグネットランナー	共通	452012	370	10コ	3,700
ジョイント	共通	766171	510	20コ	10,200
カーテンストッパー	共通	766164	680	20組	13,600
点滴ランナー カーブレールにご使用の際は300mmR以上のレールとの組み合わせでご使用ください。 ※許容荷重10kg	共通	549071	1,640	1コ	1,640

※1 メディカライト専用部品です。

取付寸法図 (単位: mm)

天井直付

〈ウィンピア静音ランナー使用〉 〈メディカライト静音ランナー使用〉

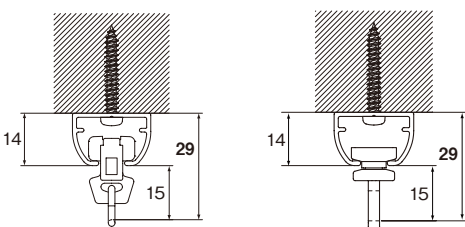

キャップストップ

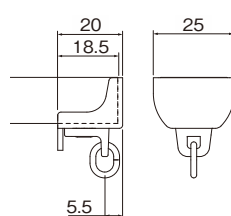

後入れ中間ストップ

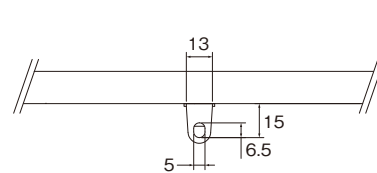

点滴ランナー (10kg用)

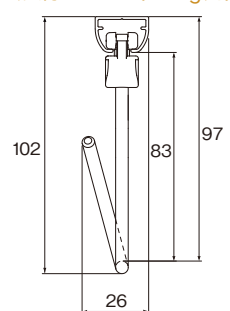

2.73m以上のカーテンレール類(ピクチャーレール含む)・別製作カーブレールにつきましては、特別配送費がかかります。

ネクスティ・エリート 特長

NEW ネクスティ

NEW エリート

ニューテラック

ウィンピア

C型

セルフイ

セルフイ中型

リフレ

カーテリア

ミニエース 10

中型

大型

スイート (医療向け)

メディカライト (医療向け)

ウィンピア (医療向け)

ニューリブ (医療向け)

点滴用レール (医療向け)

ニューテラック 紐引き 組立てセット

中型紐引き 組立てセット

セルフイ中型 コード紐引き 組立てセット

CM2000 紐引き 組立てセット

CM2000 傾斜紐引き 組立てセット

紐引き部品

# ウィンピア

静音

※静音ランナーあり

レール

カット

レールカットにつきましては P.591 をご覧ください。

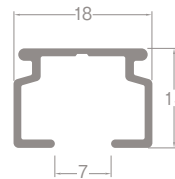

レール断面図 (単位: mm)

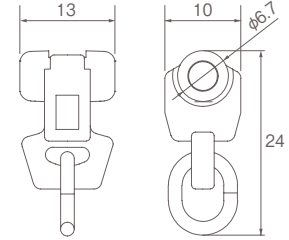

ランナー寸法図 (単位: mm)

## ラインナップ

アルミナチュラル



アルミホワイト



## 参考見積例 2.00m基準

ウィンピアランナーの場合 単位: 円 (税別)

カラー	天井直付 (シングル)
アルミナチュラル	3,390
アルミホワイト	3,720

使用部品 / 工事用セット1セット  
※取付け施工費は含まれておりません。

ウィンピア静音ランナーの場合 単位: 円 (税別)

カラー	天井直付 (シングル)
アルミナチュラル	3,222
アルミホワイト	3,532

使用部品 / レール1本、ウィンピア静音ランナー16コ、  
ウィンピア静音マグネットランナー1組、  
キャップストップ2コ  
※静音ランナーを使用した工事用セットのご用意は  
ありません。単品での積算になります。  
※取付け施工費は含まれておりません

## 参考見積例 (別製作レールの場合)

単位: 円 (税別)

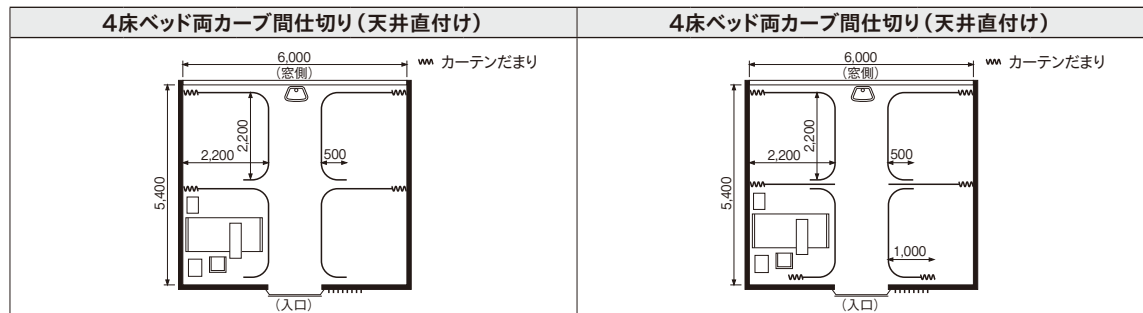

商品名	単価		数量	価格		単価		数量	価格	
	アルミナチュラル	アルミホワイト		アルミナチュラル	アルミホワイト	アルミナチュラル	アルミホワイト		アルミナチュラル	アルミホワイト
ウィンピアレール	1,120	1,290	19.6m	21,952	25,284	1,120	1,290	21.6m	24,192	27,864
カーブ加工	980	980	8ヶ所	7,840	7,840	980	980	8ヶ所	7,840	7,840
ウィンピア静音ランナー (8コ/m)	47	47	158コ	7,426	7,426	47	47	174コ	8,178	8,178
ウィンピア静音片マグネットランナー	400	400	4コ	1,600	1,600	400	400	6コ	2,400	2,400
キャップストップ	70	70	8コ	560	560	70	70	12コ	840	840
ジョイント	290	290	4コ	1,160	1,160	290	290	4コ	1,160	1,160
	合計価格			40,538	43,870	合計価格			44,610	48,282

現場により寸法・仕様が異なりますが、サンプルとしての施工例と見積例になります。設計・施工の参考にしてください。  
※同一箇所の記号は省略してあります。

## 特長

静音ランナーを使用することで、カーテンの開閉音が軽減します。  
寝室、施設など静けさを保ちたい場所での使用に適しています。

### 騒音レベル (dB)

dB (デシベル)

音の大きさを表す単位。  
10dB音が小さくなると、  
人間の耳には約半分の  
音に聞こえます。

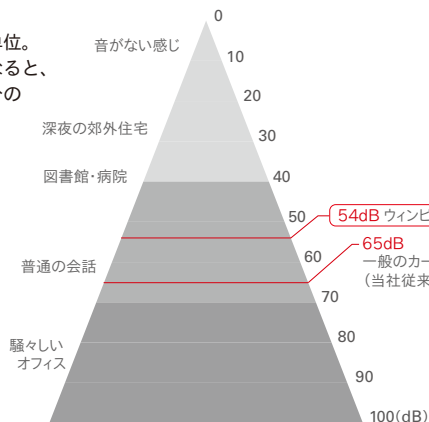

## 後入れ中間ストップで、レイアウトの自由度が上がります

後入れ可能な中間ストップを使えば、カーテンの固定にも開閉にも対応できます。

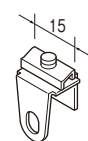

共通後入れ  
中間ストップ

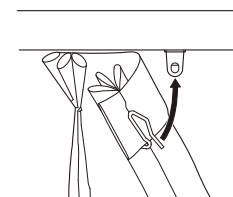

穴を正面に向けるとカーテン  
フックが固定できます。

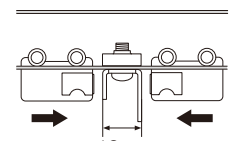

穴を横に向けるとマグネット  
ランナーが吸着できます。

レール カット レールカットにつきましては P.591 をご覧ください。

製品と仕上げ

部品名	素材	仕上げ
レール	アルミナチュラル	アルミニウム合金
	アルミホワイト	押出型材
ランナー	プレート	硬質ポリエチレン
	ホイール	アセタール樹脂
キャップ	本体	硬質ポリエチレン
	ダエンリング	ステンレス
ブラケット	本体	スチール
	締め板	アセタール樹脂

ブラケット取付間隔とカーテン許容荷重

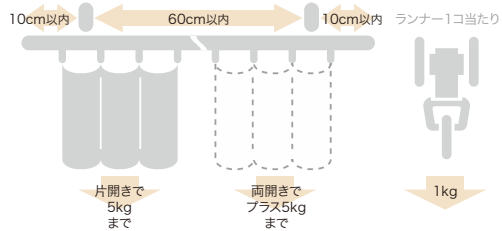

価格

ウインピア 工事用セット

※ウインピアジョイント工事用セットをお求めの場合はP.372をご確認ください。

箱詰数量/20セット 単位：円(税別)

カラー	サイズ	1.82m	2.00m	2.73m	3.00m	4.00m
アルミナチュラル	JANコード	452814	452821	452838	452845	452869
アルミナチュラル	価格	3,100	3,390	4,280	4,610	5,870
アルミナチュラル	箱詰価格	62,000	67,800	85,600	92,200	117,400
アルミホワイト	JANコード	801063	801070	801087	801094	801117
アルミホワイト	価格	3,430	3,720	4,730	5,120	6,530
アルミホワイト	箱詰価格	68,600	74,400	94,600	102,400	130,600

※セット内容/レール1本、ウインピアランナー 1.82m=14コ・2.00m=16コ・2.73m=22コ・3.00m=24コ・4.00m=32コ、マグネットランナー 1組、キャップストップ2コ

※ブラケットは別途にお求めください。

ウインピアレール

箱詰数量/1.82m・2.00m=50本、2.73m・3.00m・4.00m=30本(カーブレール・交叉レール・別製作レール除く) 単位：円(税別)

商品名(サイズ)	レール					カーブレール(180R)		交叉レール※1	別製作レール※2	
	1.82m	2.00m	2.73m	3.00m	4.00m	0.40×0.40m	1.00×1.00m	0.50m	m当たり	
アルミナチュラル	JANコード	452739	452746	452753	452760	452784	452791	452807	410616	1,120
アルミナチュラル	価格	1,620	1,820	2,450	2,690	3,600	1,430	2,510	1,540	1,120
アルミナチュラル	箱詰価格	80,981	90,998	123,800	137,700	180,000	165,000	2,930	1,810	1,290
アルミホワイト	JANコード	800981	800998	801001	801018	801032	801049	801056	890715	1,290
アルミホワイト	価格	1,930	2,130	2,880	3,180	4,240	1,650	2,930	1,810	1,290
アルミホワイト	箱詰価格	38,600	42,600	57,600	63,600	84,600	31,500	58,600	36,200	25,800

※1は受注生産品となります。

※2 別製作レールの長さ限界はすべて5mです。4mを超える場合は、ご注文時に輸送方法についてご確認ください。

※カーブ加工(180mmR, 240mmR) 1ヶ所につき980円加算となります。

※全体カーブ加工費m当たり1,160円加算となります。(800mmR以上)

※別注カーブレール計算方法

●カーブ加工(180mmR, 240mmR)の場合:別製作レールm当たり×全長+カーブ加工費

●全体カーブ加工の場合:別製作レールm当たり×全長+全体カーブ加工費×カーブ全長

●交叉カーブの加工の場合:別製作レールm当たり×全長+交叉レール加工費(1,160円)

※ご注文は1本より承ります。

ウインピア 部品

単位：円(税別)

商品名	カラー	JANコード	単価	箱詰数量	箱詰価格
ウインピア静音ランナー (8コ連結75本入) ※受注は8個単位	共通	503233	47	600コ	28,200
ウインピア静音マグネットランナー	共通	503240	510	10組	5,100
ウインピア静音片マグネットランナー	共通	503257	400	10コ	4,000
ランナー (8コ連結75本入) ※受注は8個単位	共通	451992	44	600コ	26,400
マグネットランナー	共通	452005	430	10組	4,300
片マグネットランナー	共通	452012	370	10コ	3,700
キャップストップ	共通	452166	70	50コ	3,500
共通後入れ中間ストップ	—	806662	210	50コ	10,500
キャップ一体型リターン金具 (30コ入) 使い方はP.402をご覧ください。	共通	476759	2,700	1箱	2,700
キャップ一体型リターン金具 (1コ入) 使い方はP.545をご覧ください。	共通	786919	110	1コ	110

※C型、ウインピア、スイート、ニューリブにお使いいただけます。

取付寸法図 (単位：mm)

天井付

天井直付

天井付シングルブラケット付 (ブラケット幅=18mm)

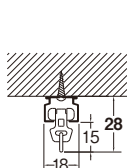

天井付ダブルブラケット付 (ブラケット幅=18mm)

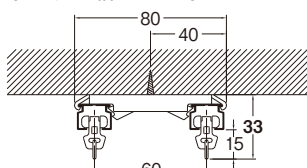

正面付

シングルブラケット付 (ブラケット幅=19mm)

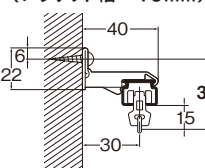

ダブルブラケット付 (ブラケット幅=19mm)

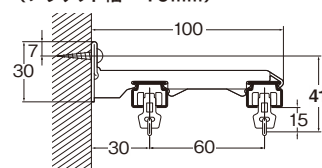

※キャップストップの図はP.351を参照ください。

2.73m以上のカーテンレール類(ピクチャーレール含む)・別製作カーブレールにつきましては、特別配送費がかかります。

ネクステイ・エリート 特長

NEW ネクステイ

NEW エリート

ニューテラック

ウインピア

C型

セルフイ

セルフイ中型

リフレ

カーテリア

ミニエース 10

中型

大型

スイート (医療向け)

メディカ ライト (医療向け)

ウインピア (医療向け)

ニューリブ (医療向け)

点滴レール (医療向け)

ニューテラック 紐引き 組立てセット

中型紐引き 組立てセット

セルフイ中型 コード紐引き 組立てセット

CM2000 紐引き 組立てセット

CM2000 傾斜紐引き 組立てセット

紐引き部品

# ニューリブ

静音

※静音ランナーあり

レール

カット

レールカットにつきましては P.591 をご覧ください。

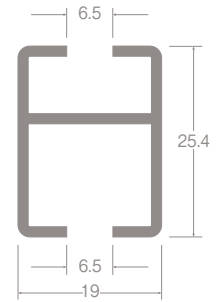
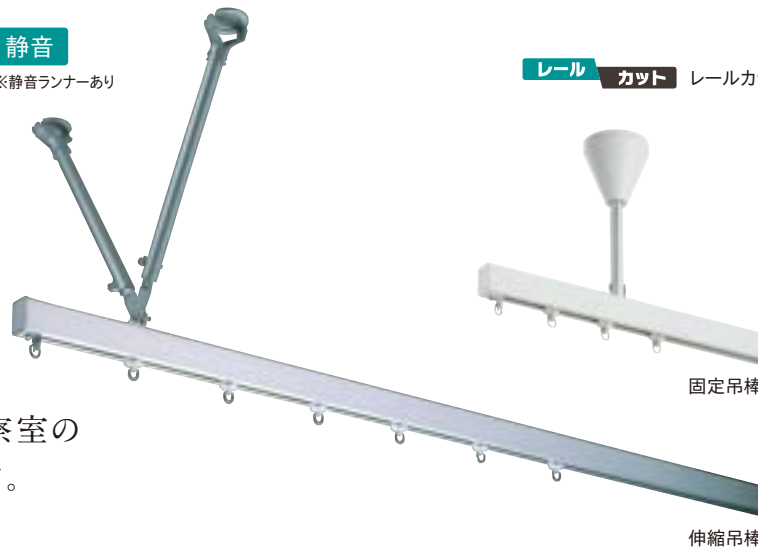

レール断面図 (単位: mm)

病院のベッドまわりや診察室の仕切りなどに適しています。

## ラインナップ

アルミナチュラル



アルミホワイト



参考見積例 (別製作レールの場合)

単位: 円 (税別)

商品名	単価		数量	価格		単価		数量	価格	
	アルミナチュラル	アルミホワイト		アルミナチュラル	アルミホワイト	アルミナチュラル	アルミホワイト		アルミナチュラル	アルミホワイト
ニューリブレール	1,980	2,180	21.6m	42,768	47,088	1,980	2,180	21.6m	42,768	47,088
カーブ加工	980	980	8ヶ所	7,840	7,840	980	980	8ヶ所	7,840	7,840
ニューデラックランナー (8コ/m)	55	55	174コ	9,570	9,570	55	55	174コ	9,570	9,570
キャップストップ	150	170	4コ	600	680	150	170	4コ	600	680
壁面ブラケットB	220	240	4コ	880	960	220	240	4コ	880	960
ダブル止め金具B	140	140	4コ	560	560	140	140	4コ	560	560
伸縮吊棒A700	1,370	1,580	28本	38,360	44,240	—	—	—	—	—
吊金具B	90	120	14コ	1,260	1,680	—	—	—	—	—
固定吊棒セット150	—	—	—	—	—	1,460	1,600	18本	26,280	28,800
ジョイント	410	410	4コ	1,640	1,640	410	410	4コ	1,640	1,640
	合計価格			103,478	114,258	合計価格			90,138	97,138

現場により寸法・仕様異なりますが、サンプルとしての施工例と見積例になります。設計・施工の参考にしてください。  
 ※特に取付場所がテックス等で堅ろうでない場合は吊棒を増やしてください。  
 ※同一箇所の記号は省略してあります。

## 製品と仕上げ

部品名	素材	仕上げ
レール	アルミニウム合金押出型材	アルマイト / ホワイト
ランナー (C型、ニューデラック共通)	プレート	硬質ポリエチレン
	ホイール	アセタール樹脂
	ダエンリング	ステンレス
キャップ	本体	スチール
	ダエンリング	ステンレス
ブラケット	本体	スチール
伸縮吊棒A 固定吊棒セット	パイプ	スチール
		アルミ

## ブラケット取付間隔とカーテン許容荷重

### 固定間隔 1.5m の場合……………4kg

※病院など診療施設でお使いになる場合、患者さんがカーテンにつかまっても体重をかけることのないようご注意ください。許容荷重を超えるとカーテンレールが外れる可能性があります。



### 固定吊棒セットと伸縮吊棒Aで幅広く対応

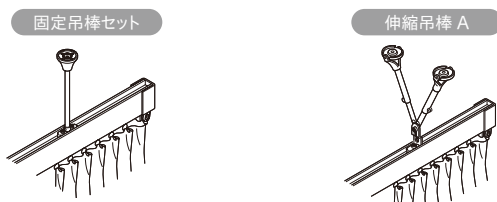

吊元をスッキリと見せられる固定吊棒セット。吊元に段差があったり、レールの真上で吊ることのできない場合のための伸縮吊棒A。2つのタイプを用意しています。  
※固定吊棒セットはベースセット、カバー、吊棒セットがセットされています。  
※カラーはホワイトとナチュラルがあります。

### 便利な後入れ用金具があります

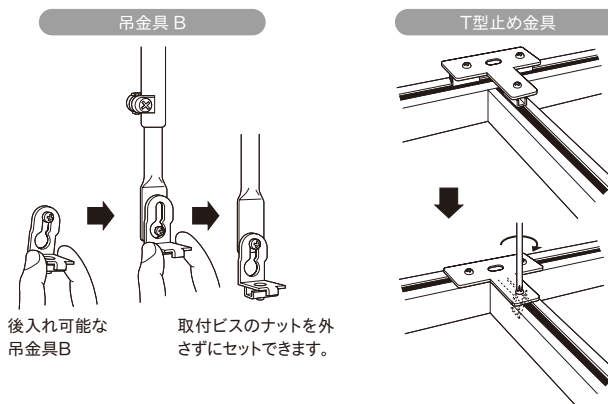

吊金具B、片カーブ止め金具B、T型止め金具、取付け済みのレールに後入れができます。  
特に吊金具Bはレールへの取付けが簡単で施工を大幅に省力化します。

### ランナーは、ニューデラックとC型が使えます

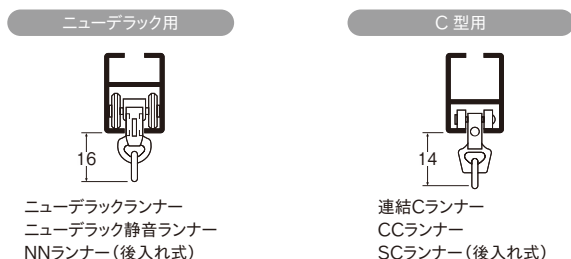

各種のランナーが使えます。  
ただし、ニューデラック用点滴ランナーは使用できません。

### 後入れ中間ストップで、レイアウトの自由度が上がります

後入れ可能な中間ストップを使えば、カーテンの固定にも開閉にも対応できます。

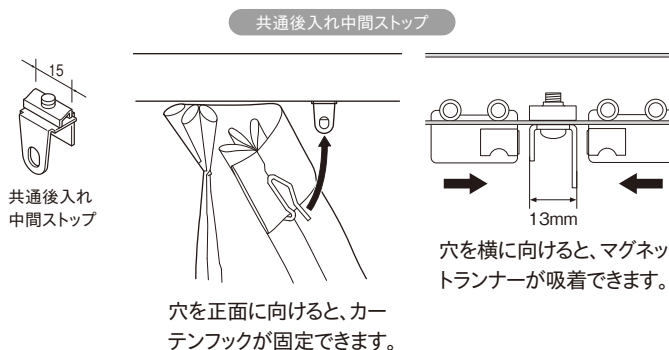

### ベッドまわりのカーテンの干渉を軽減できます

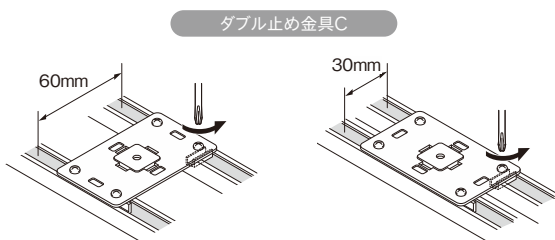

レールを60mmもしくは30mmの間隔で固定できます。  
カーテン同士の干渉を軽減し、スムーズに開閉できます。

### カーブレールは規格カーブレール、別注カーブレールの2種類

●規格カーブレール  
0.5m×0.5mと1.0m×1.0m  
の2種類があります。

●別注カーブレール  
全長5mまで1本物が可能です。  
※ニューデラックとC型のどちらのランナーを使うかで曲げ方が異なります。ご発注の際には、必ずご指定ください。

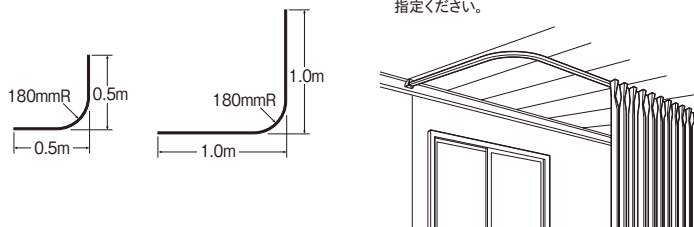

急な工事などの場合には、納期の早い規格カーブレールをおすすめします。

### 特殊壁面ブラケットは、レールの取付角度が自在です

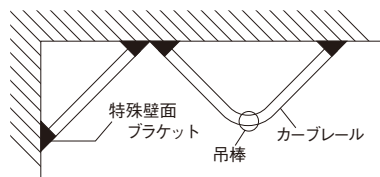

コーナーを直線で仕切ったり、カーブレールと吊棒を使って三角仕切りなど、特殊な取付けが簡単にできます。

ネクステイ・エリート 特長

NEW  
ネクステイ

NEW  
エリート

ニューデラック

ウィンピア

C型

セルフィ

セルフィ中型

リフレ

カーテリア

ミニエース  
10

中型

大型

スイート  
(医療向け)

メディカ  
ライト  
(医療向け)

ウィンピア  
(医療向け)

ニューリブ  
(医療向け)

点滴レール  
(医療向け)

ニューデラック  
紐引き  
組立てセット

中型紐引き  
組立てセット

セルフィ中型  
コード紐引き  
組立てセット

CM2000  
紐引き  
組立てセット

CM2000  
傾斜紐引き  
組立てセット

紐引き部品

価格

ニューリブ レール

箱詰数量/1.82m・2.00m・2.50m・2.73m・3.00m=25本、4.00m=20本(カーブレール・別製作レール除く) 単位: 円(税別)

商品名(サイズ)	レール								カーブレール(180R)		別製作レール※1 m当たり 価格						
	1.82m		2.00m		2.50m		2.73m		3.00m			4.00m					
カラー	JANコード	価格	JANコード	価格	JANコード	価格	JANコード	価格	JANコード	価格	JANコード	価格					
アルミナチュラル	447889	<b>3,000</b>	447872	<b>3,320</b>	447865	<b>4,130</b>	447858	<b>4,460</b>	447841	<b>4,970</b>	447834	<b>6,570</b>	818344	<b>2,300</b>	818351	<b>3,950</b>	<b>1,980</b>
アルミホワイト	548562	<b>3,280</b>	548579	<b>3,620</b>	548586	<b>4,530</b>	548593	<b>4,880</b>	548609	<b>5,440</b>	548616	<b>7,230</b>	818368	<b>2,550</b>	818375	<b>4,350</b>	<b>2,180</b>

※1 別製作レールの長さ限界はすべて5mです。4mを超える場合は、ご注文時に輸送方法についてご確認ください。  
 ※カーブ加工費(180mmR)1ヶ所につき980円加算となります。  
 ※全体カーブ加工費m当たり1,160円の加算となります。(800mmR以上)

※別注カーブレール計算方法  
 ●カーブ加工(180mmR):別製作レールm当たり×全長+カーブ加工費  
 ●全体カーブ加工の場合:別製作レールm当たり×全長+カーブ加工費×カーブ全長  
 ※ニューデラックランナー使用とCランナー使用で曲げ方が異なります。ご注文の際、必ずご指定ください。

ニューリブ 部品

単位: 円(税別)

商品名	カラー	JANコード	単価	箱詰数量	箱詰価格
ニューデラックランナー (共通) (8コ連結75本入) ※受注は8個単位	共通	446479	<b>55</b>	600コ	<b>33,000</b>
ニューデラック 静音 静音ランナー(共通) (8コ連結75本入) ※受注は8個単位	共通	447391	<b>132</b>	600コ	<b>79,200</b>
ニューデラック マグネット ランナー	共通	446677	<b>510</b>	10組	<b>5,100</b>
ニューデラック 静音 静音マグネット ランナー	共通	447407	<b>760</b>	10組	<b>7,600</b>
ニューデラック 片マグネット ランナー(共通)	共通	446660	<b>400</b>	10コ	<b>4,000</b>
ニューデラック 静音 静音片マグネット ランナー(共通)	共通	447414	<b>570</b>	10コ	<b>5,700</b>
NNランナー (後入れ用) ※受注は箱単位	共通	446394	<b>55</b>	100コ	<b>5,500</b>
連結Cランナー (8コ連結75本入) ※受注は8個単位	共通	444536	<b>44</b>	600コ	<b>26,400</b>
CCランナー (8コ連結75本入) ※受注は8個単位	共通	444543	<b>38</b>	600コ	<b>22,800</b>
C型マグネット ランナー	共通	444604	<b>400</b>	10組	<b>4,000</b>
C型片マグネット ランナー	共通	444710	<b>370</b>	10コ	<b>3,700</b>
SCランナー (後入れ用) ※受注は箱単位	共通	444482	<b>38</b>	200コ	<b>7,600</b>
SCマグネットランナー (後入れ用)	共通	444598	<b>400</b>	10組	<b>4,000</b>
SC片マグネットランナー (後入れ用)	共通	444703	<b>320</b>	10コ	<b>3,200</b>
吊金具A	ナチュラル	447735	<b>110</b>	50コ	<b>5,500</b>
吊金具B (後入れ用)	ナチュラル	447704	<b>90</b>	50コ	<b>4,500</b>
	ホワイト	548647	<b>120</b>		
壁面ブラケットA	ナチュラル	447773	<b>210</b>	20コ	<b>4,200</b>
	ホワイト	548654	<b>220</b>		
壁面ブラケットB	ナチュラル	447759	<b>220</b>	20コ	<b>4,400</b>
	ホワイト	548661	<b>240</b>		

商品名	カラー	JANコード	単価	箱詰数量	箱詰価格		
特殊壁面ブラケット	ナチュラル	447766	<b>270</b>	10組	<b>2,700</b>		
	ホワイト	548678	<b>290</b>				
ダブル止め金具B	共通	447711	<b>140</b>	20コ	<b>2,800</b>		
ダブル止め金具C	ナチュラル	821443	<b>510</b>	20コ	<b>10,200</b>		
	ホワイト	821450	<b>550</b>				
T型止め金具	共通	447698	<b>140</b>	20コ	<b>2,800</b>		
片カーブ止め金具 B	ナチュラル	447728	<b>520</b>	10コ	<b>5,200</b>		
	ホワイト	548685	<b>580</b>				
シングル ブラケット	ナチュラル	447797	<b>110</b>	50コ	<b>5,500</b>		
	ホワイト	548692	<b>140</b>				
天井付シングル ブラケットA	ナチュラル	447780	<b>110</b>	50コ	<b>5,500</b>		
	ホワイト	548708	<b>130</b>				
キャップストップ (マグネットランナー用 吸着板付き)	ナチュラル	447803	<b>150</b>	50コ	<b>7,500</b>		
	ホワイト	548715	<b>170</b>				
共通後入れ中間ストップ ※1 ※使い方はP.405を ご覧ください。	—	806662	<b>210</b>	50コ	<b>10,500</b>		
ジョイント (バータイプ)	共通	447742	<b>410</b>	10コ	<b>4,100</b>		
伸縮吊棒A	シルバー	498980	<b>840</b>	20本	<b>16,800</b>		
	ホワイト	548838	<b>950</b>				
	シルバー	499000	<b>930</b>				
	ホワイト	548845	<b>1,040</b>				
	シルバー	448374	<b>950</b>				
	ホワイト	548852	<b>1,100</b>				
	シルバー	448367	<b>1,370</b>				
	ホワイト	548869	<b>1,580</b>				
	シルバー	448350	<b>1,750</b>				
	ホワイト	548876	<b>2,030</b>				
	シルバー	448343	<b>1,980</b>				
	ホワイト	548883	<b>2,280</b>				
ニューリブ 固定吊棒セット	ナチュラル	548722	<b>1,460</b>			10セット	<b>14,600</b>
	ホワイト	548739	<b>1,600</b>				
	ナチュラル	548746	<b>1,500</b>				
	ホワイト	548753	<b>1,680</b>				
	ナチュラル	548760	<b>1,600</b>				
	ホワイト	548777	<b>1,760</b>				
	ナチュラル	548784	<b>1,680</b>				
	ホワイト	548791	<b>1,820</b>				

※1 C型、ウィンピア、スイート、ニューリブにお使いいただけます。

## ニューリブ取付方法

## 直線間仕切り

## 壁面ブラケットの取付方法

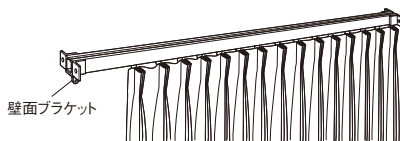

両端を壁面に固定できる場合は、壁面ブラケットを使ってレールを取付けてください。なお、レールの長さが1.5m以上の場合は、1.5m間隔以内に1ヶ所の割合で吊棒を取付けてください。

## T型止め金具の取付け方法

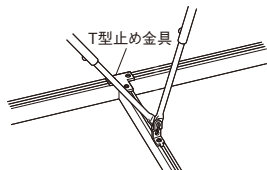

T型止め金具を使用した場合は、図のように吊棒で吊ってください。

## カーブの間仕切り

## 吊棒の取付方法

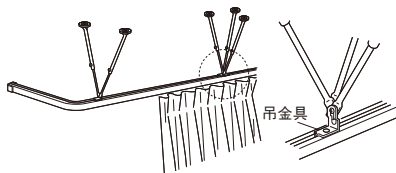

カーブレールを使った間仕切りでは、コーナー部分の吊棒を必ずV型または固定吊棒で吊ってください。なお、レールの長さが1.5m以上の場合は、更に1.5m間隔以内に1本の割合で吊棒を取付けてください。  
レールの片端を壁面に固定できない場合は、吊棒を三脚にお使いください。前後左右の揺れを防止します。

## ダブル止め金具の取付方法

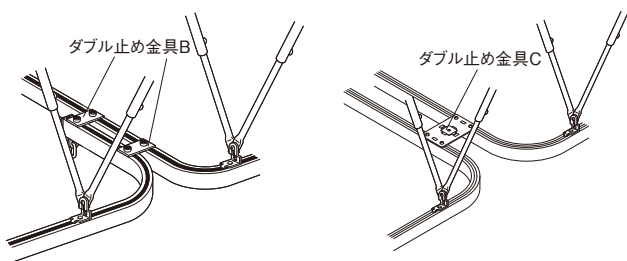

両カーブを使用する場合は、図のようにダブル止め金具を取付け、更に吊棒で吊ってください。  
ダブル止め金具は、レールの間隔に応じてダブル止め金具B、もしくはダブル止め金具Cをご使用ください。

## 吊棒の取付方法

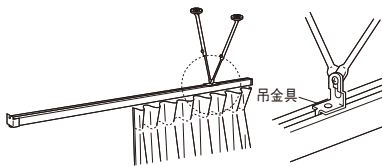

レールの片端を壁面に固定できない場合は、横揺れ防止のために伸縮吊棒をV型にして吊ってください。なお、レールの長さが1.5m以上の場合は、更に1.5m間隔以内に1ヶ所の割合で吊棒を取付けてください。  
(固定吊棒350・500の場合は1.0m以内)

## 片カーブ止め金具の取付方法

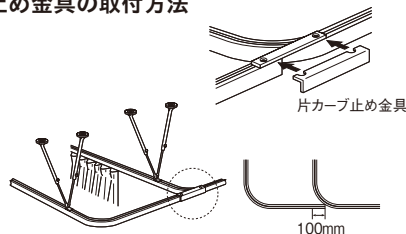

片カーブを使用する場合は片カーブ止め金具を取付け、更に吊棒で吊ってください。  
(レールの重なりを100mmとってください。)

## ダブル止め金具Cを使って、吊棒を取付けられます

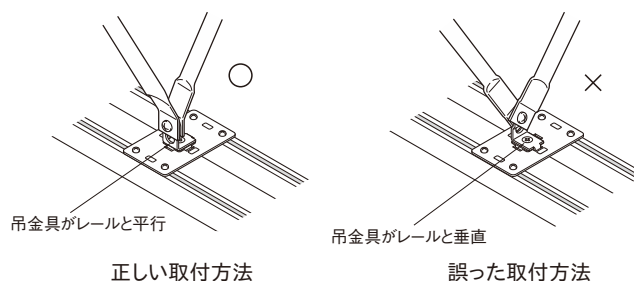

ダブル止め金具Cの中央の穴に、吊金具を組み合わせることで吊棒を取付けることができます。  
前後左右の揺れを防ぐため上図の正しい取付方法で吊棒を固定してください。吊棒は1.5m間隔以内に1ヶ所取付けてください。  
吊金具A、吊金具B(後入れ用)のどちらもご使用いただけます。

ネクステイ・  
エリート  
特長

NEW  
ネクステイ

NEW  
エリート

ニューテラック

ウィンピア

C型

セルフイ

セルフイ中型

リフレ

カーテリア

ミニエース  
10

中型

大型

スイート  
(医療向け)

メディカ  
ライト  
(医療向け)

ウィンピア  
(医療向け)

ニューリブ  
(医療向け)

点滴用レール  
(医療向け)

ニューテラック  
紐引き  
組立てセット

中型紐引き  
組立てセット

セルフイ中型  
コード紐引き  
組立てセット

CM2000  
紐引き  
組立てセット

CM2000  
傾斜紐引き  
組立てセット

紐引き部品



# ニューリブ

取付寸法図 (単位: mm)

天井付シングルブラケット付

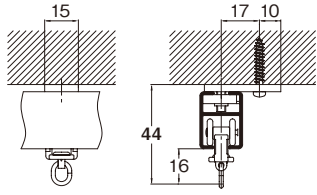

シングルブラケット付

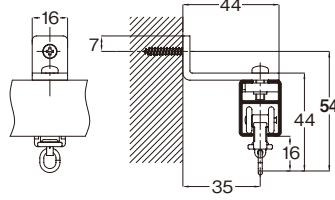

壁面ブラケットA付

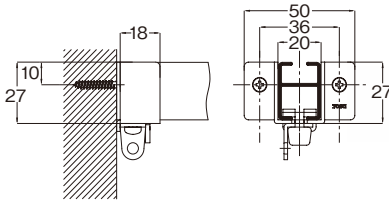

壁面ブラケットB付

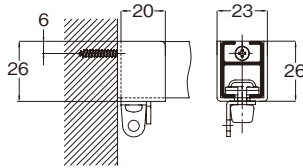

特殊壁面ブラケット付

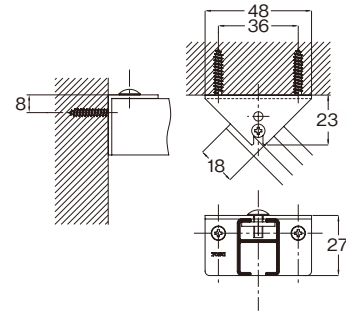

ダブル止め金具C30mmピッチ

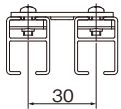

ダブル止め金具C60mmピッチ

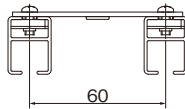

共通後入れ中間ストップ  
(ストップ幅=13mm)

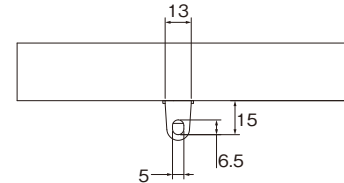

伸縮吊棒A

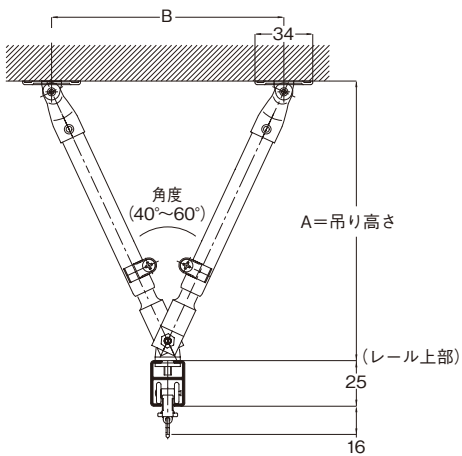

■ニューリブ+吊金具B仕様

(単位: mm)

吊棒サイズ	伸縮範囲 最小 最大	角度60°		角度40°	
		A寸法	B寸法	A寸法	B寸法
A170	130	129	118	137	81
	170	163	158	175	108
A250	170	163	158	175	108
	250	233	238	250	163
A400	245	228	233	245	159
	400	363	388	391	265
A700	395	358	383	386	262
	700	622	688	673	471
A1100	595	531	583	574	399
	1100	969	1088	1049	744
A1600	845	748	833	809	570
	1600	1402	1588	1519	1086
B400	250	234	229	251	157
	400	364	379	392	259
B700	400	364	379	392	259
	700	623	679	674	465

固定吊棒セット

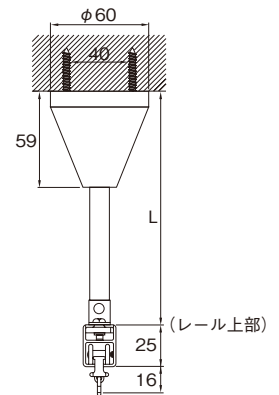

# 点滴用レール／メディカライト

**レール** **カット** レールカットにつきましては P.591 をご覧ください。

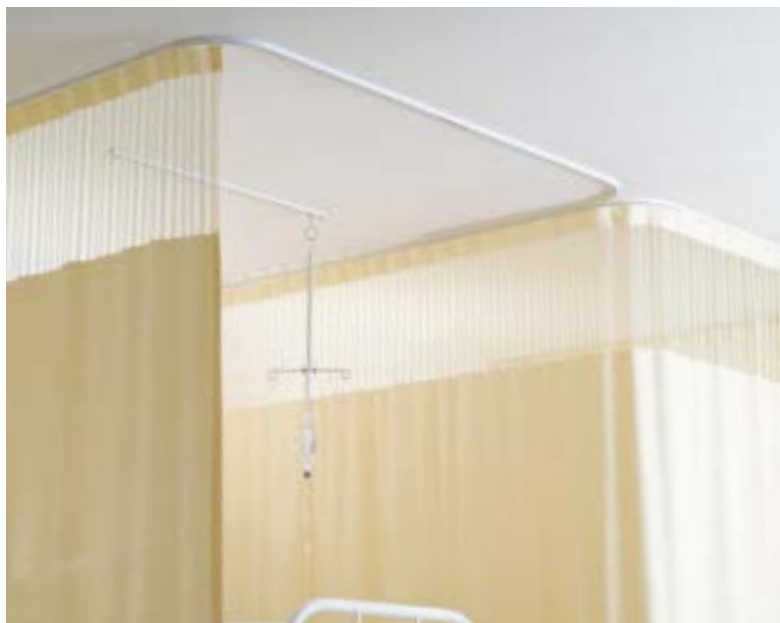

すっきりとした意匠性の  
点滴用レールです。  
病棟での使用に適しています。



メディカライト+点滴ランナー

機能性  
レール

ネクスティ・  
エリート  
特長

NEW  
ネクスティ

NEW  
エリート

ニューテラック

ウィンビア

C型

セルフィ

セルフィ中型

リフレ

カーテリア

ミニエース  
10

中型

大型

スイート  
(医療向け)

メディカ  
ライト  
(医療向け)

ウィンビア  
(医療向け)

ニューリブ  
(医療向け)

点滴用レール  
(医療向け)

ニューテラック  
紐引き  
組立てセット

中型紐引き  
組立てセット

セルフィ中型  
コード紐引き  
組立てセット

CM2000  
紐引き  
組立てセット  
CM2000  
傾斜紐引き  
組立てセット

紐引き部品

## ラインナップ

アルミナチュラル



アルミホワイト



## 参考見積例 アルミホワイトの場合

単位：円(税別)

直線(2.00m)(点滴ランナー1コ)	4,480
U字カーブ(0.80m×2.00m)(点滴ランナー2コ)	12,100
O字カーブ(0.80m×2.00m)(点滴ランナー2コ)	15,180

## メディカライトレール

箱詰数量/2.00m・2.50m・2.73m・3.00m・4.00m=20本、別製作レール=1本 単位：円(税別)

商品名(サイズ)	レール						別製作レール※1 m当たり 価格				
	2.00m		2.50m		2.73m			3.00m		4.00m	
カラー	JANコード	価格	JANコード	価格	JANコード	価格	JANコード	価格	JANコード	価格	
アルミナチュラル	766072	2,310	766089	2,900	766096	3,150	766102	3,480	766119	4,620	1,400
アルミホワイト	766003	2,500	766010	3,130	766027	3,410	766034	3,740	766041	4,980	1,520

※1 別製作レールの長さ限界はすべて5mとなります。4mを超える場合はご注文時に輸送方法についてご確認ください。

※別注カーブレール計算方法

●全体カーブ加工：別製作レールm当たり×全長+全体カーブ加工費(m当たり1,350円)×カーブ全長

## メディカライト点滴部品

単位：円(税別)

商品名	JANコード	単価	箱詰数量	箱詰価格	
メディカライト点滴ランナー カーブレールにご使用の際は 300mmR以上のレールとの 組み合わせでご使用ください。	549071	1,640	1コ	1,640	
メディカライト キャップストップ	ナチュラル	766140	140	50コ	7,000
	ホワイト	766157	170	50コ	8,500
メディカライトジョイント	766171	510	20コ	10,200	

## 製品と仕上げ

部品名	素材	仕上げ
レール	アルミニウム合金押出型材	ナチュラル / ホワイト
点滴 ランナー	ホイール部 フック部	ポリエステルエラストマー SUS304 5φ

## 点滴ランナー寸法図

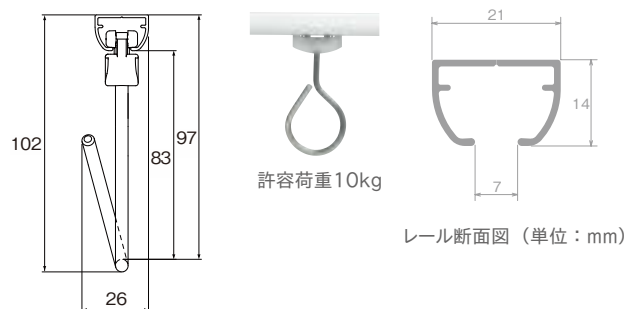

## 一般的な点滴レール

■直線	■U字カーブ ※メディカライトは400mmR	■O字カーブ ※メディカライトは400mmR

2.73m以上のカーテンレール類(ピクチャーレール含む)・別製作カーブレールにつきましては、特別配送費がかかります。

# 点滴用レール／ニューデラック

**レール** **カット** レールカットにつきましては P.591 をご覧ください。



使いやすさと耐久性・安全性を追求した  
点滴用レールです。  
病棟での使用に適しています。



ニューデラック+点滴ランナー

## ラインナップ

アルミナチュラル



## 参考見積例

単位：円(税別)

直線 (2.00m) (点滴ランナー1コ)	4,700
U字カーブ (0.90m×2.00m) (点滴ランナー2コ)	13,197
O字カーブ (0.90m×2.00m) (点滴ランナー2コ)	16,493

## ニューデラックレール

箱詰数量/30本(カーブレール・別製作レール除く) 単位：円(税別)

商品名(サイズ)	レール								別製作レール ※1 m当たり 価格		
	1.82m		2.00m		2.73m		3.00m			4.00m	
カラー	JANコード	価格	JANコード	価格	JANコード	価格	JANコード	価格	JANコード	価格	
アルミナチュラル	447094	2,590	447100	2,880	447117	3,900	447124	4,330	447148	5,740	1,730

※1 別製作レールの長さ限界はすべて5mとなります。4mを超える場合はご注文時に輸送方法についてご確認ください。

※別注カーブレール計算方法

●全体カーブ加工:別製作レールm当たり×全長+全体カーブ加工費(m当たり1,350円)×カーブ全長

## ニューデラック 点滴部品

単位：円(税別)

商品名	JANコード	単価	箱詰数量	箱詰価格
ニューデラック点滴ランナー カーブレールにご使用の際は 180mmR以上のレールとの 組み合わせでご利用ください。	446653	1,640	10コ	16,400
ニューデラックキャップストップB	447186	90	50コ	4,500
ニューデラックジョイント (アルミ用) (20コ入)	447162	5,600	1箱	5,600
ニューデラックジョイント (アルミ用) (1コ入)	531403	330	1コ	330

## 製品と仕上げ

部品名	素材	仕上げ
レール	アルミニウム合金押出型材	アルマイト
点滴 ランナー	ホイール部 フック部	硬質ポリエチレン SUS304 5φ

## 点滴ランナー寸法図

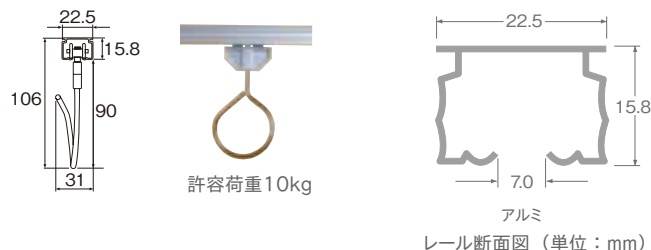

## 一般的な点滴レール

■ 直線	■ U字カーブ ※ニューデラックは450mmR	■ O字カーブ ※ニューデラックは450mmR

2.73m以上のカーテンレール類(ピクチャーレール含む)・別製作カーブレールにつきましては、特別配送費がかかります。

# 点滴用レール／中型

**レール** **カット** レールカットにつきましては P.591 をご覧ください。



ICU、CCUなどでの使用に適した点滴用レールです。



中型+点滴ランナー

## ラインナップ

アルミ



## 参考見積例

単位：円(税別)

直線 (2.00m) (点滴ランナー1コ)	10,270
U字カーブ (0.90m×2.00m) (点滴ランナー2コ)	28,394
O字カーブ (0.90m×2.00m) (点滴ランナー2コ)	36,808

## 中型レール

単位：円(税別)

商品名(サイズ)	レール						別製作レール ※1 m当たり 価格
	2.00m		3.00m		4.00m		
カラー	JANコード	価格	JANコード	価格	JANコード	価格	
アルミ	828176	3,830	448053	5,300	448077	7,240	2,130

※1 別製作レールの長さ限界はすべて5mとなります。4mを超える場合はご注文時に輸送方法についてご確認ください。

※別注カーブレール計算方法

●全体カーブ加工：別製作レールm当たり×全長+全体カーブ加工費(m当たり5,230円)×カーブ全長

## 中型 点滴部品

単位：円(税別)

商品名	JANコード	単価	箱詰数量	箱詰価格
中型点滴ランナー カーブレールにご使用の際は 300mmR以上のレールとの 組み合わせでご使用ください。	447896	5,330	10コ	53,300
中型キャップ	448015	170	20コ	3,400
中型ストップ	448022	170	20コ	3,400
中型ジョイント (アルミ用)	447919	280	5コ	1,400

## 製品と仕上げ

部品名	素材	仕上げ
レール	アルミニウム合金押出形材	アルマイト
点滴 ランナー	ホイル部 フック部	特殊樹脂 SUS304 6φ

## 点滴ランナー寸法図

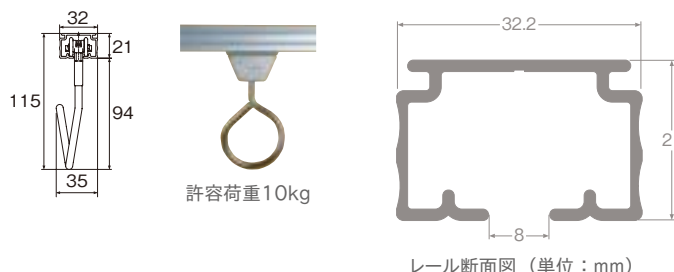

## 一般的な点滴レール

■ 直線	■ U字カーブ ※中型は450mmR	■ O字カーブ ※中型は450mmR

2.73m以上のカーテンレール類(ピクチャーレール含む)・別製作カーブレールにつきましては、特別配送費がかかります。

ネクステイ・エリート 特長

NEW  
ネクステイ

NEW  
エリート

ニューテラック

ウィンビア

C型

セルフィ

セルフィ中型

リフレ

カーテリア

ミニエース  
10

中型

大型

スイート  
(医療向け)

メティカ  
ライト  
(医療向け)

ウィンビア  
(医療向け)

ニューリブ  
(医療向け)

点滴用レール  
(医療向け)

ニューテラック  
紐引き  
組立てセット

中型紐引き  
組立てセット

セルフィ中型  
コード紐引き  
組立てセット

CM2000  
紐引き  
組立てセット  
CM2000  
傾斜紐引き  
組立てセット

紐引き部品

点滴用レール 共通部品

点滴ハンガー

1本フック、3本フック、5本フックのそれぞれに2種類の長さを用意し、全部で6タイプ。5本フックはハンガーの長さが調節できます。また、3本フックと5本フックはフック部分が折りたためるので、持ち運び、収納など大変便利です。

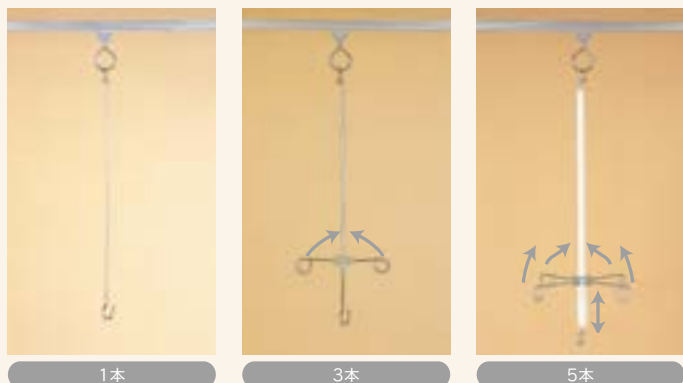

点滴ハンガー仕様

商品名	B1000-P5	B1200-P5	A600-P3	A800-P3	A600-P1	A800-P1
フックの本数	5本	5本	3本	3本	1本	1本
伸縮サイズ(mm)	638⇔1,000	738⇔1,200	—	—	—	—
長さ(mm)	1000	1200	600	800	600	800
許容荷重	下部フック：5kg 中間フック：1kg		下部フック：5kg 中間フック：1kg		下部フック：5kg	

製品と仕上げ

商品名	素材と仕上げ
B1000-P5 B1200-P5	アルミニウム・アセタール・垂鉛ダイカスト
A600-P3 A800-P3 A600-P1 A800-P1	SUS304 6φ

※非磁性製品ではありません。

点滴フック（壁面式）

- フックが手元からゆっくり納まる「スローリターン」機能

輸液バッグを取外すときにフックが手元からゆっくり納まり(手に追従しなくなり)、取外しが容易。

- 許容荷重10kg

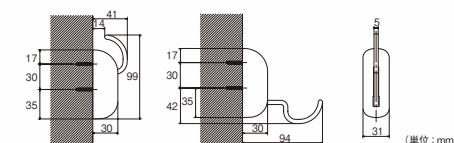
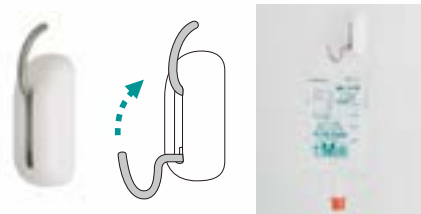

点滴フック（壁面式）の取付に関するご注意

- ・取付ネジは付属の「ナベ φ3.5mm×25mm」にて2点で確実に取付けてください。
- ・取付強度を保つため、厚み12mm以上の合板または同等以上の下地に取付けてください。
- ・詳細は取扱説明書をご確認ください。

点滴フック（固定式30GN）

- 30kg以上の荷重が加わると、フック部分が外れ、不慮の事故を防ぐ構造

30kg以内でも衝撃が加わるとフックが外れる場合がありますのでご注意ください。衝撃が加わり、フックが抜けてしまった場合は、付属の補修ピンを使用して再度固定してください。

- 許容荷重10kg

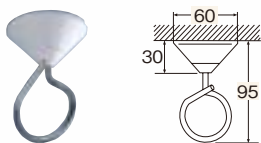

点滴フック寸法図（単位：mm）

点滴フック（固定式）の取付に関するご注意

- ・取付ビスは付属の「ナベ φ4.0mm×40mm」にて3点で確実に取付けてください。
- ・詳細は取扱説明書をご確認ください。

点滴ランナー

ランナーに点滴ピンの重さがかかるとロックされますが、点滴ハンガーを軽く持ち上げるとロックが解け、ランナーはスムーズに走ります。またホイール部には特殊樹脂を採用していますので走行音はとて静かです。









ロックされていない状態

ロックされている状態

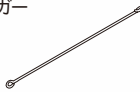
点滴フック、ハンガー 部品

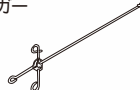
商品名	JANコード	単価	箱詰数量	箱詰価格
点滴フック（固定式）				
	451022	3,620	1コ	3,620
点滴フック（固定式）30GN				
	418995	3,620	1コ	3,620
点滴フック（壁面式）				
	564562	3,620	1コ	3,620

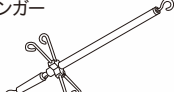
単位：円（税別）

商品名	JANコード	単価	箱詰数量	箱詰価格
点滴ハンガー				
	A600-P1 449623	3,620	1本	3,620
	A800-P1 449616	4,280	1本	4,280
点滴ハンガー				
	A600-P3 449708	7,480	1本	7,480
	A800-P3 449722	8,910	1本	8,910
点滴ハンガー				
	B1000-P5 449760	30,890	1本	30,890
	B1200-P5 449777	35,640	1本	35,640

# ニューデラック紐引き組立てセット



紐引き操作に必要な部品を  
ニューデラックにセットした、便利な組立てセットです。

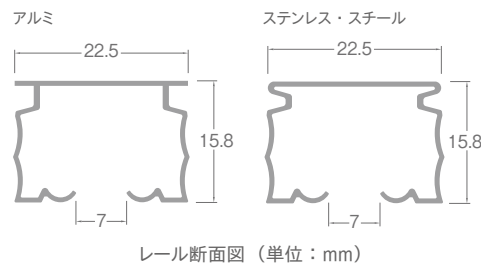

レール断面図 (単位: mm)

## ラインナップ

アルミナチュラル



アルミウォームホワイト



アルミアンバー



ステンレス



スチールウォームホワイト



スチールアンバー



## 価格

### ニューデラック紐引きレール 片開きセット (受注生産品)

単位: 円 (税別)

カラー	幅 取付け高さ	幅								
		0.50~1.00m	1.01~1.50m	1.51~2.00m	2.01~2.50m	2.51~3.00m	3.01~3.50m	3.51~4.00m	4.01~4.50m	4.51~5.00m
アルミナチュラル	~5.00m	5,100	6,700	8,300	9,900	11,500	12,200	14,600	16,200	17,800
アルミウォームホワイト	~5.00m	5,800	7,700	9,500	11,300	13,100	15,000	16,800	18,600	20,400
アルミアンバー	~5.00m	5,700	7,400	9,100	10,900	12,600	14,300	16,100	17,800	19,500
ステンレス	~5.00m	4,700	6,000	7,400	8,700	10,100	11,500	12,800	14,200	15,600
スチールウォームホワイト	~5.00m	4,500	5,600	6,800	7,900	9,100	10,200	11,300	12,500	13,600
スチールアンバー	~5.00m	4,600	5,800	7,000	8,200	9,400	10,600	11,800	13,000	14,200

※セット内容/レール1本、一車二車1組、片紐引ランナー1コ、ランナーはm当たり8コ、引分紐(レール全長×2)+(取付け高さ×2)+500mm  
 ※操作位置、取付け高さをご指定ください。  
 ※取付け高さが5.01m以上になる場合、別途料金がかかります。営業所へお問い合わせください。  
 ※アルミレールの場合のみ、2.51m~5.00mをOTジョイント仕様(1ヶ所ジョイント)での製作も可能です。OTジョイント仕様は上記価格に2,200円  
 加算してください。  
 ※4mを超える場合は、ご注文時に輸送方法についてご確認ください。

片開きの場合は、操作側及びカーテンを寄せる  
方向をご指定ください。(特に指定がない場合、  
カーテンを寄せる方向は、操作側になります。)

(注) テンションブリーは含まれておりません。別途お買い求めください。P.424をご覧ください。

### ニューデラック紐引きレール 両開きセット (受注生産品)

単位: 円 (税別)

カラー	幅 取付け高さ	幅								
		0.50~1.00m	1.01~1.50m	1.51~2.00m	2.01~2.50m	2.51~3.00m	3.01~3.50m	3.51~4.00m	4.01~4.50m	4.51~5.00m
アルミナチュラル	~5.00m	6,400	8,000	9,600	11,200	12,700	13,500	15,900	17,500	19,100
アルミウォームホワイト	~5.00m	7,100	9,000	10,800	12,600	14,400	16,300	18,100	19,900	21,700
アルミアンバー	~5.00m	7,000	8,700	10,400	12,200	13,900	15,600	17,400	19,100	20,800
ステンレス	~5.00m	5,900	7,300	8,700	10,000	11,400	12,800	14,100	15,500	16,900
スチールウォームホワイト	~5.00m	5,800	6,900	8,100	9,200	10,300	11,500	12,600	13,800	14,900
スチールアンバー	~5.00m	5,900	7,100	8,300	9,500	10,700	11,900	13,100	14,300	15,500

※セット内容/レール1本、一車二車1組、交叉紐引ランナー(右・左)1組、ランナーはm当たり8コ、引分紐(レール全長×2)+(取付け高さ×2)+500mm  
 ※操作位置、取付け高さをご指定ください。  
 ※取付け高さが5.01m以上になる場合、別途料金がかかります。営業所へお問い合わせください。  
 ※アルミレールの場合のみ、2.51m~5.00mをOTジョイント仕様(1ヶ所ジョイント)での製作も可能です。OTジョイント仕様は上記価格に2,200円加算してください。  
 ※4mを超える場合は、ご注文時に輸送方法についてご確認ください。

(注) テンションブリーは含まれておりません。別途お買い求めください。P.424をご覧ください。

## 取付寸法図 (単位: mm)

### 天井直付

一車側  
(操作と反対側)

側面

製品幅

二車側  
(操作側)

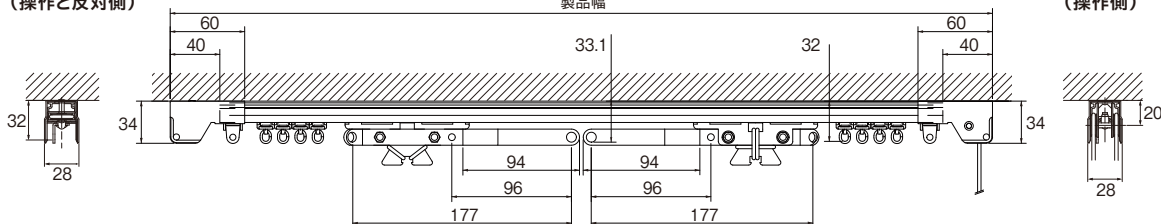

※カーテン許容荷重は片開きで10kg  
(両開きでプラス10kg)までです。  
 フラケットを使用する場合は、両端  
は10cm以内、中央部は50cm以内  
で等間隔になるようにしてくださ  
い。(正面付の場合はシングルフ  
ラケットのみ使用してください。)  
 ※天井直付の際は取付ネジの頭がラン  
ナーに干渉する場合があります。取  
付ネジの種類にご注意ください。

2.73m以上のカーテンレール類(ピクチャーレール含む)・別製作カーブレールにつきましては、特別配送費がかかります。

# 中型紐引き組立てセット

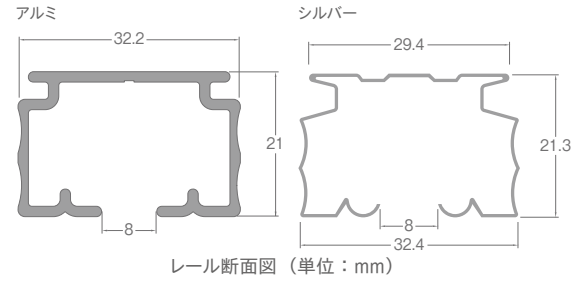

紐引き操作に必要な部品を中型にセットした、  
 便利な組立てセットです。

## ラインナップ

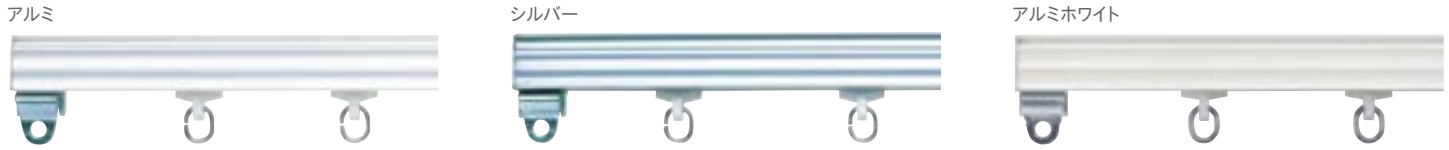

## 価格

### 中型紐引き 片開きセット (受注生産品)

単位: 円 (税別)

レール	取付け高さ	幅								
		0.50~1.00m	1.01~1.50m	1.51~2.00m	2.01~2.50m	2.51~3.00m	3.01~3.50m	3.51~4.00m	4.01~4.50m	4.51~5.00m
中型アルミ	~5.00m	9,800	12,100	14,500	16,800	19,200	21,500	23,900	26,200	28,600
中型シルバー	~5.00m	9,600	11,900	14,200	16,400	18,700	21,000	23,300	25,500	27,800
中型アルミホワイト	~5.00m	10,300	12,900	15,500	18,200	20,800	23,400	26,000	28,600	31,300

レール	取付け高さ	幅					
		5.01~5.50m	5.51~6.00m	6.01~6.50m	6.51~7.00m	7.01~7.50m	7.51~8.00m
中型アルミ	~5.00m	31,700	33,800	35,800	37,800	39,800	41,800
中型シルバー	~5.00m	-	-	-	-	-	-
中型アルミホワイト	~5.00m	34,900	37,200	39,500	41,800	44,100	46,400

※セット内容/レール1本、一車二車1組、交叉紐引ランナー(右)1コ、ランナーはm当たり8コ、引分紐(レール全長×2)+(取付け高さ×2)+500mm  
 ※操作位置、取付け高さをご指定ください。  
 ※取付け高さが5.01m以上になる場合、別途料金がかかります。営業所へお問い合わせください。  
 ※アルミレールの場合のみ、2.51m~5.00mをカバージョイント仕様(1ヶ所ジョイント)での製作も可能です。カバージョイント仕様は上記価格に2,200円加算してください。  
 ※5.01m以上はカバージョイント仕様です。4.01~5.00mは、ご注文時に輸送方法についてご確認ください。

片開きの場合は、操作側及びカーテンを寄せる方向をご指定ください。(特に指定がない場合、カーテンを寄せる方向は、操作側になります。)

(注) テンションブリーは含まれておりません。別途お買い求めください。P.424をご覧ください。

### 中型紐引き 両開きセット (受注生産品)

単位: 円 (税別)

レール	取付け高さ	幅								
		0.50~1.00m	1.01~1.50m	1.51~2.00m	2.01~2.50m	2.51~3.00m	3.01~3.50m	3.51~4.00m	4.01~4.50m	4.51~5.00m
中型アルミ	~5.00m	10,900	13,300	15,600	18,000	20,300	22,700	25,000	27,400	29,700
中型シルバー	~5.00m	10,800	13,100	15,300	17,600	19,900	22,200	24,400	26,700	29,000
中型アルミホワイト	~5.00m	11,500	14,100	16,700	19,300	22,000	24,600	27,200	29,800	32,400

レール	取付け高さ	幅					
		5.01~5.50m	5.51~6.00m	6.01~6.50m	6.51~7.00m	7.01~7.50m	7.51~8.00m
中型アルミ	~5.00m	32,900	34,900	37,000	39,000	41,000	43,000
中型シルバー	~5.00m	-	-	-	-	-	-
中型アルミホワイト	~5.00m	36,100	38,400	40,700	43,000	45,200	47,500

※セット内容/レール1本、一車二車1組、交叉紐引ランナー(右・左)1組、ランナーはm当たり8コ、引分紐(レール全長×2)+(取付け高さ×2)+500mm  
 ※操作位置、取付け高さをご指定ください。  
 ※取付け高さが5.01m以上になる場合、別途料金がかかります。営業所へお問い合わせください。  
 ※アルミレールの場合のみ、2.51m~5.00mをカバージョイント仕様(1ヶ所ジョイント)での製作も可能です。カバージョイント仕様は上記価格に2,200円加算してください。  
 ※5.01m以上はカバージョイント仕様です。4.01~5.00mは、ご注文時に輸送方法についてご確認ください。

(注) テンションブリーは含まれておりません。別途お買い求めください。P.424をご覧ください。

## 取付寸法図 (単位: mm)

### 天井直付

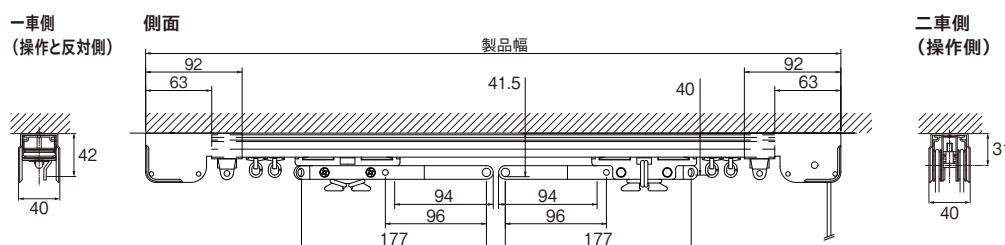

※カーテン許容荷重は片開きで30kg (両開きでプラス30kg) までです。ブラケットを使用する場合は、両端は15cm以内、中央部は50cm以内で等間隔になるようにしてください。(正面付の場合はシングルブラケットのみ使用してください。)  
 ※天井直付の際は取付ネジの頭がランナーに干渉する場合があります。取付ネジの種類にご確認ください。

# セルフ中型コード紐引き組立てセット

カーブ加工が可能な紐引きレール。  
必要な部品をセルフ中型コードにセットした便利な組立てセットです。

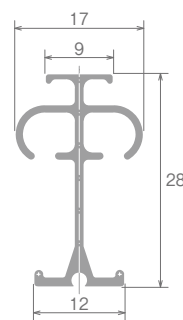

レール断面図 (単位: mm)

## ラインナップ

アルミナチュラル



アルミウォームホワイト



テンションウェイト及びブラケットは含まれておりません。別途お買い求めください。

## 参考見積例 (天井付の場合)

単位: 円 (税別)

レール	サイズ 仕様	1.00m	2.00m	3.00m	4.00m	5.00m	6.00m	7.00m	8.00m
		アルミナチュラル	片開き	11,400	15,800	20,020	24,420	28,820	33,470
	両開き	12,250	16,650	20,870	25,270	29,670	34,320	38,720	43,110
アルミウォームホワイト	片開き	11,760	16,500	21,040	25,780	30,520	35,520	40,260	44,990
	両開き	12,610	17,350	21,890	26,630	31,370	36,370	41,110	45,840

## 使用部品

片開き: レール1本、一車二車1組、片紐引きランナー1コ、ランナーはm当たり8コ、テンションウェイト1コ、天井シングルブラケットは1コ/600mm、引分紐、コードクリップ  
両開き: レール1本、一車二車1組、交叉紐引きランナー1組(右・左)、ランナーはm当たり8コ、テンションウェイト1コ、天井シングルブラケットは1コ/600mm、引分紐、コードクリップ

## 価格

### セルフ中型コード 片開きセット (受注生産品)

単位: 円 (税別)

レール	取付け高さ	幅															
		0.50~1.00m	1.01~1.50m	1.51~2.00m	2.01~2.50m	2.51~3.00m	3.01~3.50m	3.51~4.00m	4.01~4.50m	4.51~5.00m	5.01~5.50m	5.51~6.00m	6.01~6.50m	6.51~7.00m	7.01~7.50m	7.51~8.00m	
アルミナチュラル	~5.00m	8,830	10,860	12,890	14,920	16,940	18,970	21,000	23,030	25,060	27,510	29,540	31,570	33,600	35,630	37,650	
アルミウォームホワイト	~5.00m	9,130	11,310	13,490	15,670	17,840	20,020	22,200	24,380	26,560	29,190	31,370	33,550	35,730	37,910	40,080	

### セルフ中型コード 両開きセット (受注生産品)

単位: 円 (税別)

レール	取付け高さ	幅															
		0.50~1.00m	1.01~1.50m	1.51~2.00m	2.01~2.50m	2.51~3.00m	3.01~3.50m	3.51~4.00m	4.01~4.50m	4.51~5.00m	5.01~5.50m	5.51~6.00m	6.01~6.50m	6.51~7.00m	7.01~7.50m	7.51~8.00m	
アルミナチュラル	~5.00m	9,680	11,710	13,740	15,770	17,790	19,820	21,850	23,880	25,910	28,360	30,390	32,420	34,450	36,480	38,500	
アルミウォームホワイト	~5.00m	9,980	12,160	14,340	16,520	18,690	20,870	23,050	25,230	27,410	30,040	32,220	34,400	36,580	38,760	40,930	

※セット内容/レール1本、一車二車1組、片開き=片紐引きランナー1コ、両開き=交叉紐引きランナー1組(右・左)、ランナーはm当たり8コ、引分紐、コードクリップ  
※片開きの場合は、操作側及びカーテンを寄せる方向をご指定ください。(特に指定がない場合、カーテンを寄せる方向は、操作側になります。)  
※操作位置、取付け高さをご指定ください。  
※取付け高さが5.01m以上になる場合、別途料金がかかります。営業所へお問い合わせください。  
※2.51m~5.00mはジョイント仕様(1ヶ所ジョイント)での製作も可能です。ジョイント仕様は上記価格に2,200円加算してください。  
※5.01m以上はジョイント仕様です。4mを超える場合はご注文時に輸送方法についてご確認ください。  
ダブルブラケット及び、天井ダブルブラケットをご使用の場合は先頭車をご指定ください。

【注】テンションウェイト及びブラケットは含まれておりません。別途お買い求めください。P.423をご覧ください。

※カーブ加工の場合、上記価格にカーブ加工費(180mmR・240mmR)1ヶ所につき、5,350円加算されます。  
全体カーブの場合は上記価格に全体カーブ加工費(500mmR以上)m当たり5,350円加算されます。カーブ加工時の最大長さは5mです。  
※取付け高さは、テンションウェイト高さを含むコード長さをご指定ください。

## コードクリップ

コードを子供の手の届かない位置に束ねておく、クリップです。子供の手の届かない位置に束ねることにより事故を防止する効果があります。



## 取付寸法図 (単位: mm)

### 天井付 ワンタッチシングルブラケット付 (テンションウェイト使用時)

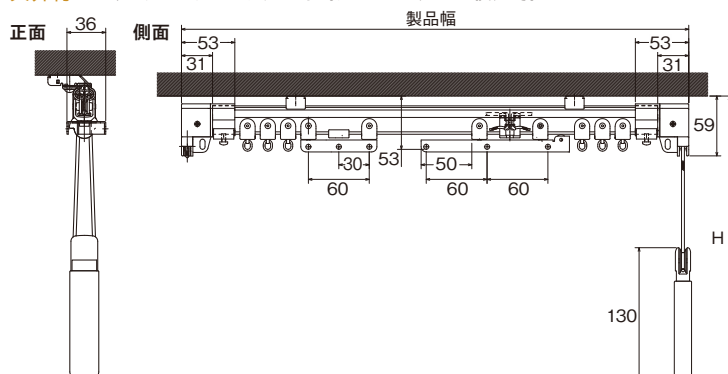

### 天井付 ワンタッチ天井付シングルブラケット付 (ブラケット幅=18mm)

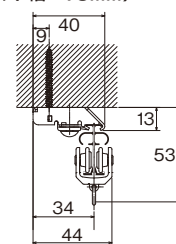

※カーテンの許容荷重は片開きで15kg(両開きで30kg)までです。  
1ヶ所カーブ時の許容荷重は片開き10kg、2ヶ所・全体カーブ時の許容荷重は片開き8kgになります。  
※ブラケットを使用する場合は、両端は10cm以内、中央部は60cm以内で等間隔になるようにしてください。ダブルブラケット及びワンタッチ天井付ダブルブラケットをご使用の場合は先頭車との組み合わせになります。

### 正面付 シングルブラケット付 (ブラケット幅=18mm)

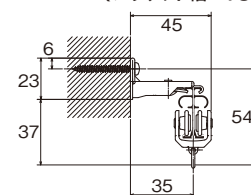

2.73m以上のカーテンレール類(ピクチャーレール含む)・別製作カーレールにつきましては、特別配送費がかかります。

ネクステイ  
エリート  
特長

NEW  
ネクステイ

NEW  
エリート

ニューテラック

ウィンビア

C型

セルフイ

セルフイ中

リフレ

カーテリア

ミニエース  
10

中型

大型

スイート  
(医療向け)

メディカ  
ライト  
(医療向け)

ウィンビア  
(医療向け)

ニューリブ  
(医療向け)

点滴レール  
(医療向け)

ニューテラック  
紐引き  
組立てセット

中型紐引き  
組立てセット

セルフイ中型  
コード紐引き  
組立てセット

CM2000  
紐引き  
組立てセット

CM2000  
傾斜紐引き  
組立てセット

紐引き部品



# CM2000紐引き組立てセット



紐引き操作に必要な部品をすべてセットした、  
便利な組立てセットです。

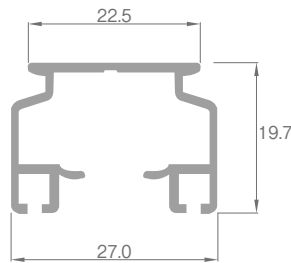

レール断面図 (単位: mm)

## ラインナップ

アルミホホワイト



## 特長

テンションウエイトを使うため、  
床にテンションプーリーを打ちつけず  
操作することができ、  
すっきり納めることができます



## 参考見積例 (天井直付の場合)

単位: 円 (税別)

レール	サイズ 仕様	1.00m	2.00m	3.00m
		CM2000アルミホホワイト	片開き	18,300
	両開き	20,000	22,700	26,500

### 使用部品

片開き: レール1本、一車二車1組、交叉紐引ランナー(右)1コ、ニューデラックランナーはm当たり8コ、  
テンションウエイト1コ、引分紐、コードクリップ  
両開き: レール1本、一車二車1組、交叉紐引ランナー(右・左)1組、ニューデラックランナーはm当たり8コ、  
テンションウエイト1コ、引分紐、コードクリップ

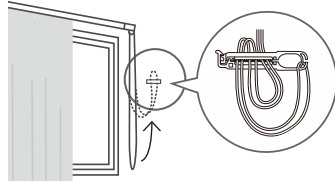

**コードクリップ**  
コードを子供の手の届かない位置に束ねておく、クリップです。子供の手の届かない位置に束ねることにより事故を防止する効果があります。



## 価格

### CM2000紐引きレール 片開きセット (受注生産品)

単位: 円 (税別)

レール	幅 コード長さ	0.50~1.00m	1.01~1.50m	1.51~2.00m	2.01~2.50m	2.51~3.00m	3.01~3.50m	3.51~4.00m	4.01~4.50m	4.51~5.00m
		CM2000アルミホホワイト	~5.00m	18,300	19,600	21,000	23,400	24,700	26,100	28,500

### CM2000紐引きレール 両開きセット (受注生産品)

単位: 円 (税別)

レール	幅 コード長さ	0.50~1.00m	1.01~1.50m	1.51~2.00m	2.01~2.50m	2.51~3.00m	3.01~3.50m	3.51~4.00m	4.01~4.50m	4.51~5.00m
		CM2000アルミホホワイト	~5.00m	20,000	21,400	22,700	25,100	26,500	27,800	30,200

※セット内容/レール1本、一車二車1組、交叉紐引ランナー1組、ニューデラックランナーはm当たり8コ、テンションウエイト1コ、引分紐、コードクリップ

※片開きの場合は、操作側及びカーテンを寄せる方向をご指定ください。(特に指定がない場合、カーテンを寄せる方向は、操作側になります。)

※ブラケットを使用する場合は、ニューデラックのブラケットを両端10cm以内、中央50cm以内等間隔になるよう別途お買い求めください。(正面付の場合は、シングルブラケットのみ使用してください。)

※コード長さは、テンションウエイト高さを含むコード長さをご指定ください。

※コード長さが5.01m以上の場合、別途料金がかかります。営業所へお問い合わせください。

## 製品と仕上げ

部品名	素材	仕上げ
レール	アルミニウム押出型材	アルマイトホホワイト

2.73m以上のカーテンレール類 (ピクチャーレール含む) ・別製作カーブレールにつきましては、特別配送費がかかります。

取付寸法図 (単位: mm)

正面付

シングルブラケット付  
(ブラケット幅=19mm)

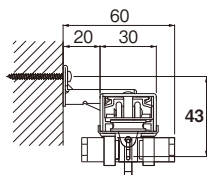

交叉紐引きランナー

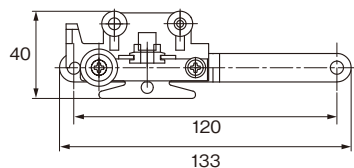

先頭車

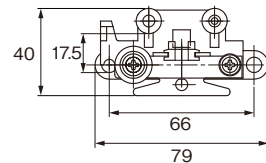

天井付

天井付シングルブラケット付  
(ブラケット幅=18mm)

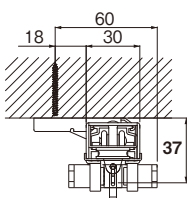

一車

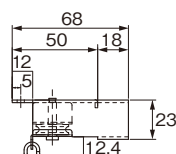

二車

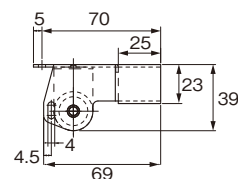

天井直付

正面

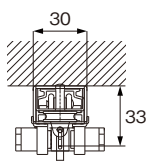

側面

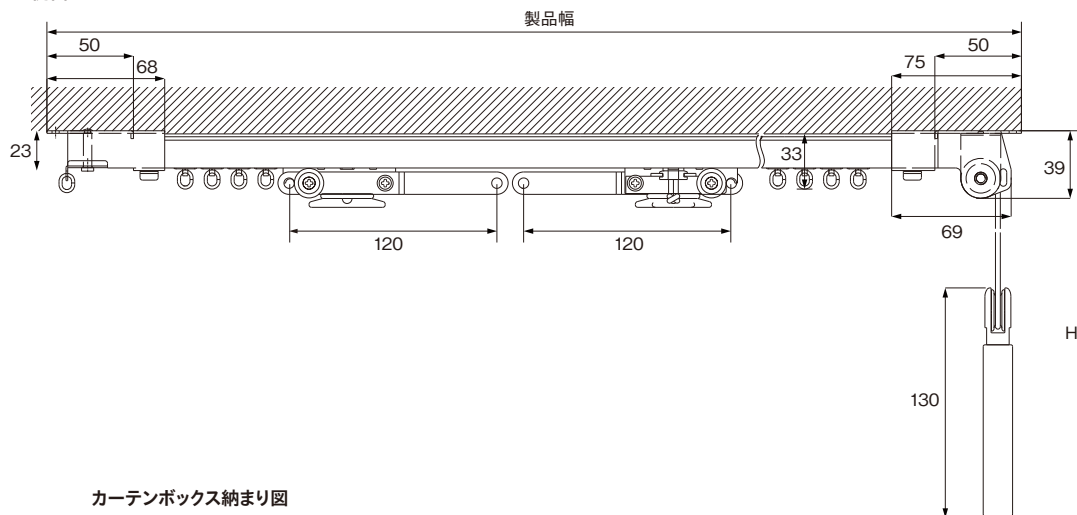

天井直付ダブル付

正面

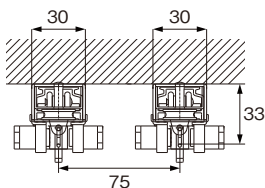

カーテンボックス納まり図

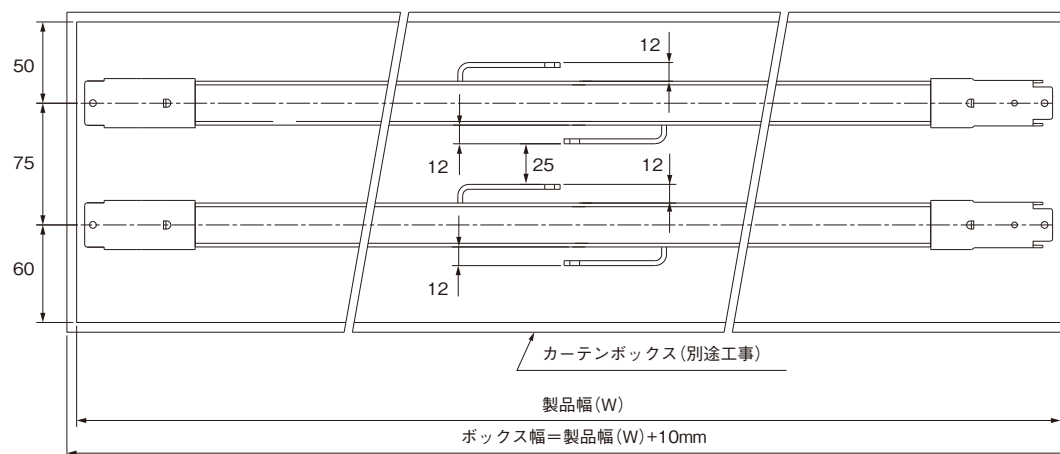

※カーテン許容荷重は片開きで10kg(両開きでプラス10kg)までです。  
※天井直付の際は取付ネジの頭がランナーに干渉する場合があります。取付ネジの種類にご注意ください。

ネクステイ・  
エリート  
特長

NEW  
ネクステイ

NEW  
エリート

ニューテラック

ウィンピア

C型

セルフィ

セルフィ中型

リフレ

カーテリア

ミニエース  
10

中型

大型

スイート  
(医療向け)

メディカ  
ライト  
(医療向け)

ウィンピア  
(医療向け)

ニューリブ  
(医療向け)

点滴用レール  
(医療向け)

ニューテラック  
紐引き  
組立てセット

中型紐引き  
組立てセット

セルフィ中型  
コード紐引き  
組立てセット

CM2000  
紐引き  
組立てセット

CM2000  
傾斜紐引き  
組立てセット

紐引き部品

# CM2000傾斜紐引き組立てセット

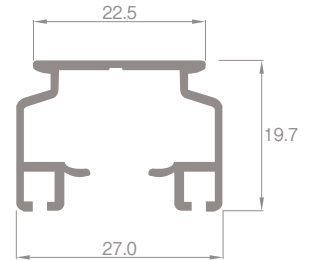

レール断面図 (単位: mm)

傾斜窓に対応し、直付けが可能な紐引きレール。  
左右どちらの傾斜窓にも対応し、別注組立てセットで簡単施工。

## ラインナップ

アルミホホワイト



参考見積例(天井直付の場合)

単位:円(税別)

レール	サイズ	1.00m	2.00m	3.00m
	取付け高さ			
CM2000アルミホホワイト	~7.00m	18,600	21,200	25,000

使用部品

レール1本、一車二車1組、交叉紐引きランナー1コ、ニューデラックランナーはm当たり8コ、テンションウェイト1コ、コードストッパー1コ、引分紐、コードクリップ



### コードクリップ

コードを子供の手の届かない位置に束ねておく、クリップです。子供の手の届かない位置に束ねることにより事故を防止する効果があります。

### 対応可能範囲

最大傾斜角	最大レール長さ	最大取付け高さ	最大カーテン重量 ※1
45度	3m	7m	5kg

※1 ブラケット取付間隔50cm以内

### 操作側とカーテンを寄せる方向 (カーテンを高い位置に寄せる場合)

※右操作右寄せ

※左操作左寄せ

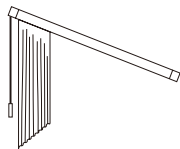
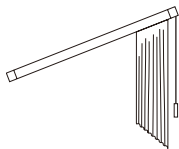

※左操作右寄せ

※右操作左寄せ

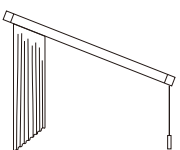
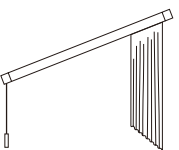

### カーテンを低い位置に寄せる場合の注意点

カーテンを閉めた状態

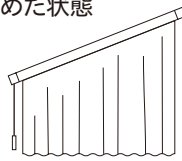

カーテンを開けた状態

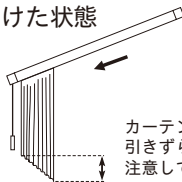

カーテンの裾が床に引きずらないように注意してください。

カーテンを任意の位置で止めるためにコードストッパーを使用します。

コードストッパー

※コードストッパーは引分紐が止めやすい位置に、付属の取付けネジで固定してください。

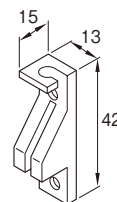

(単位: mm)



### ギャザーテープ傾斜用は左右どちらの傾斜窓にも対応可能

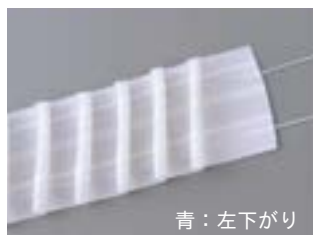

青: 左下がり

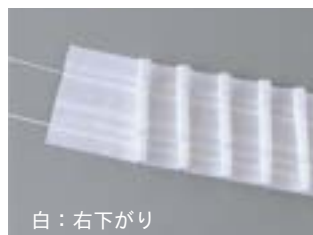

白: 右下がり

※左下がりの場合は青い紐を、右下がりの場合は白い紐を引っ張ってください。  
※カーテンを正面から見た場合の傾斜方向です。

### ギャザーテープ傾斜用倍率参考一覧

窓傾斜角度	ギャザー倍率	仕上りヒダ倍率	傾斜裁断角度
20度	2倍	約2.1倍	約10度
		約2.2倍	約14度
		約2.5倍	約19度
45度	2倍	約1.6倍	約27度
		約1.9倍	約22度
		2倍	約21度

※傾斜角に応じて、使用するギャザー倍率と仕上りヒダ倍率が一覧表のように変化します。また、生地 of 裁断角度も変わります。

価格

CM2000傾斜紐引きレール 片開きセット (受注生産品)

単位：円(税別)

レール	幅 コード長さ	幅				
		0.50~1.00m	1.01~1.50m	1.51~2.00m	2.01~2.50m	2.51~3.00m
CM2000アルミホワイト	~700m	18,600	19,900	21,200	23,700	25,000

操作側及びカーテンを寄せる方向をご指定ください。(特に指定がない場合、カーテンを寄せる方向は、操作側になります。)

※セット内容/レール1本、一車二車1組、交叉紐引ランナー1コ、ニューデラックランナーはm当たり8コ、テンションウエイト1コ、コードストッパー1コ、引分紐、コードクリップ  
 ※操作位置、コード長さを指定ください。  
 ※コード長さが5.01m以上の場合、別途料金がかかります。営業所へお問い合わせください。  
 (注) ブラケットを使用する場合は、ニューデラックのブラケットを両端10cm以内、中央50cm以内等間隔になるよう別途お買い求めください。  
 (正面付の場合は、シングルブラケットのみ使用してください。)  
 (注) コード長さは、テンションウエイト高さを含むコード長さを指定ください。

ギャザーテープ 傾斜用

箱詰数量/1反(25m) 単位：円(税別)

商品名	テープ幅	JANコード	単価	箱詰価格
ギャザーテープ傾斜用	50mm	522807	480	12,000

※ご注文は1反より承ります。

製品と仕上げ

部品名	素材	仕上げ
レール	アルミニウム合金押出型材	アルマイトホワイト
ギャザーテープ傾斜用	ポリエステル100%	-

取付寸法図 (単位：mm)

天井直付

正面

側面

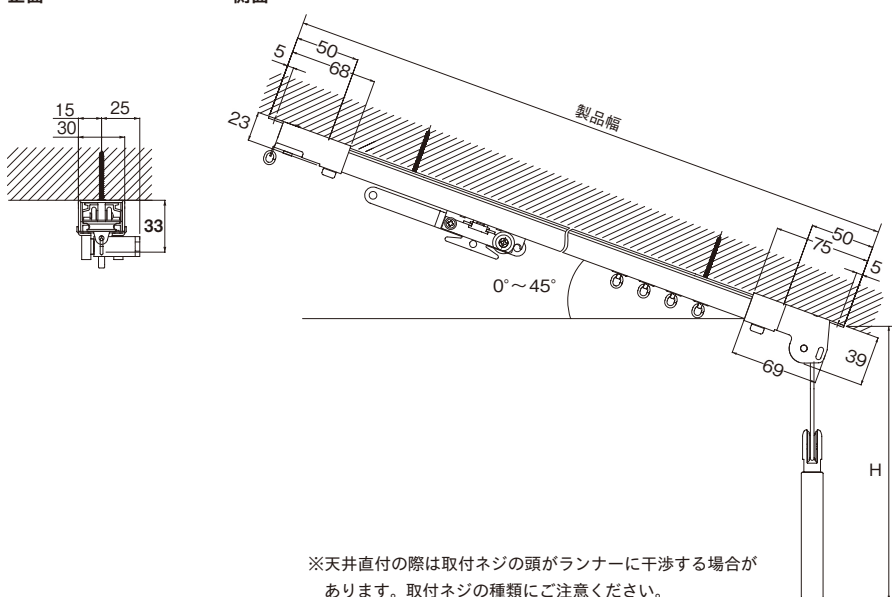

※天井直付の際は取付ネジの頭がランナーに干渉する場合があります。取付ネジの種類にご注意ください。

正面付

シングルブラケット付  
(ブラケット幅=19mm)

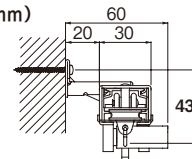

※カーテン許容荷重は片開きで5kgまでです。

天井付

天井付シングルブラケット付  
(ブラケット幅=18mm)

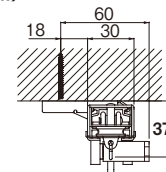

安心してご利用いただくために...

子供は思わぬ行動をとります。大人の常識は通用しません。



コードクリップ

コードを子供の手の届かない位置に束ねておく、クリップです。子供の手の届かない位置に束ねることにより事故を防止する効果があります。

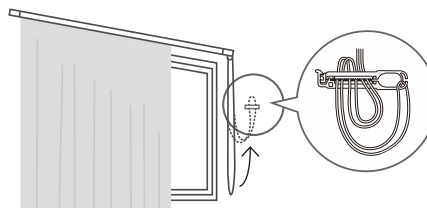

警告

コードやチェーンが体に巻きついたり、引っ掛かるようなことをしないでください。事故の恐れがあります。



日本ブラインド工業会

警告

小さなお子さまがいるご家庭では、ブラインドやスクリーンのコードやチェーン類の近くにソファやベッドを置かないでください。ソファやベッドに上がれば手が届き、事故の恐れがあります。



日本ブラインド工業会

※上記のような安全対策品をご使用になっても、事故が完全に回避できるわけではありません。コードやチェーンの危険性を十分に認識したうえでご使用をお願いします。

ネクステイ・エリート 特長

NEW  
ネクステイ

NEW  
エリート

ニューデラック

ウィンビア

C型

セルフイ

セルフイ中型

リフレ

カーテリア

ミニエース  
10

中型

大型

スイート  
(医療向け)

メディカ  
ライト  
(医療向け)

ウィンビア  
(医療向け)

ニューリブ  
(医療向け)

点滴レール  
(医療向け)

ニューデラック  
紐引き  
組立てセット

中型紐引き  
組立てセット

セルフイ中型  
コード紐引き  
組立てセット

CM2000  
紐引き  
組立てセット

CM2000  
傾斜紐引き  
組立てセット

紐引き部品

# 紐引き部品

## レール別紐引き仕様

商品名	直線(両開き、片開き)	レール交叉	カーブ	天窗
ニューデラック	○	○	—	—
中型	○	○	○	○
大型	○	○	—	—
セルフイ中型コード	○	—	○	—

## 特長

### 紐引きのしくみ

交叉紐引ランナーに引分紐を固定します。  
引分紐を引き、交叉紐引ランナーが移動することで、カーテンが開閉します。

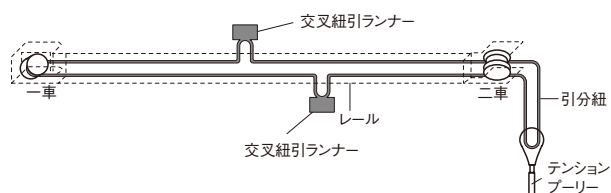

### カーテンを交叉させる、交叉紐引ランナー

〈交叉する部分の寸法〉

#### ニューデラックの場合

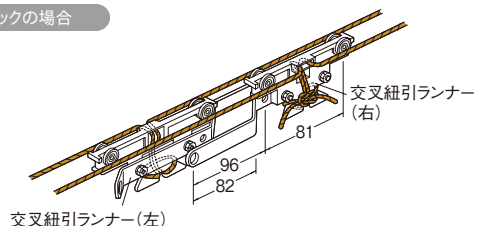

#### 中型の場合

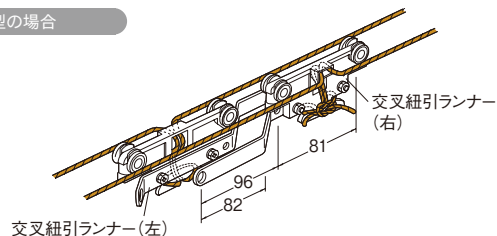

#### 大型の場合

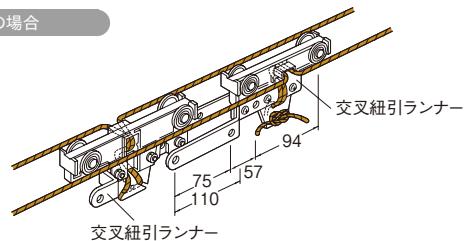

#### セルフイ中型コードの場合

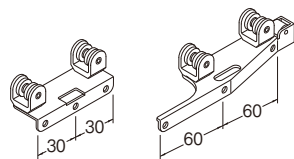

※より深い交叉が必要な場合は、レール交叉にしてください。  
ニューデラック・中型には便利なレール交叉用部品セットがあります。

### レールの長さに注意してください

※紐引き施工の場合、全長はレールの本体の長さに一車、二車の寸法 (A+B) を加えたものとなります。

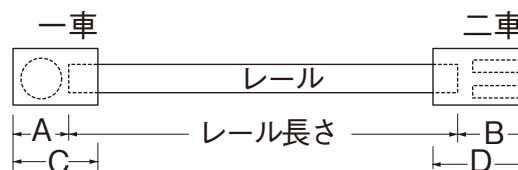

●引分紐の長さは (レール全長×2) + (取付高さ×2) + 500mmにカットしてください。

(単位: mm)

商品名	A	B	C	D
ニューデラック	40	40	60	60
ニューデラック天窗紐引AB車	44	44	68	68
中型	63	63	92	92
中型カーブ紐引	63	63	92	92
中型・天窗紐引AB車	74	74	100	100
大型	—	42	—	83
セルフイ中型コード	31	31	53	53

※大型一車は内蔵型です。

### レール交叉の場合

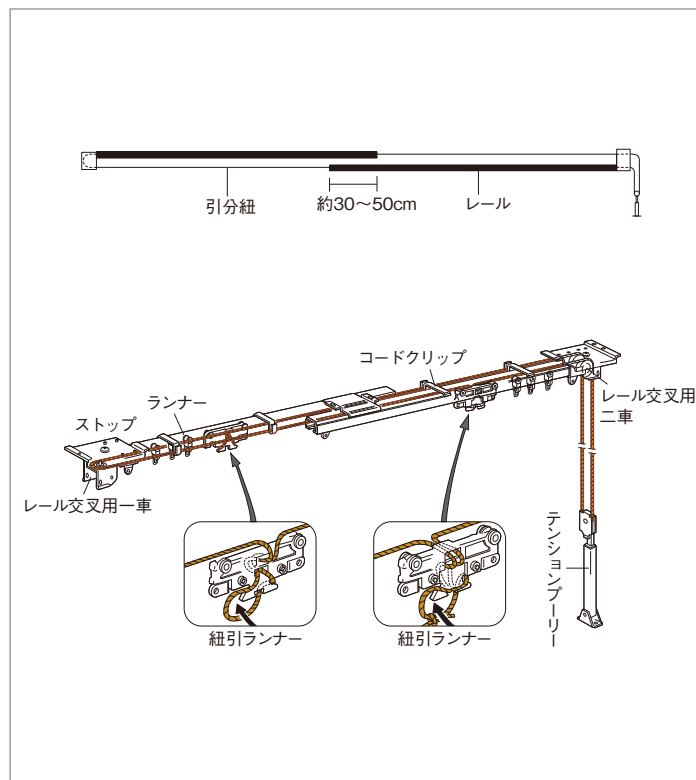

紐引きレールの組立て方法 (両開き、右操作の場合)

組立完成図

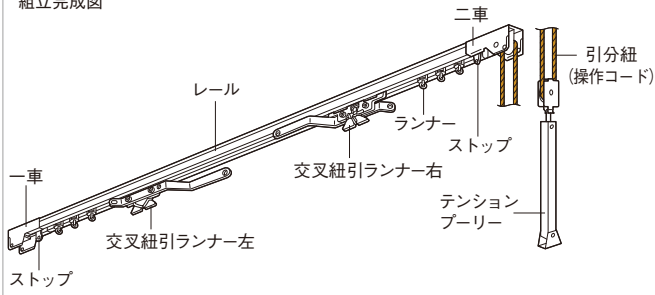

1 引分紐の通し方

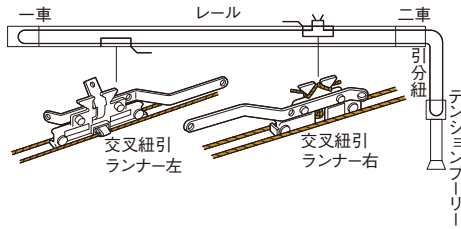

1. 引分紐の片方の端を二車に通してください。

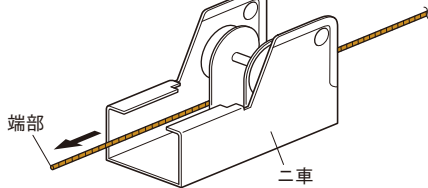

2. 引分紐を交叉紐引ランナー右 (紐バンドなし)に通してください。ウラ側(アームの付いていない側)から引分紐を通し、ウラに戻し先端を仮結びしてください。

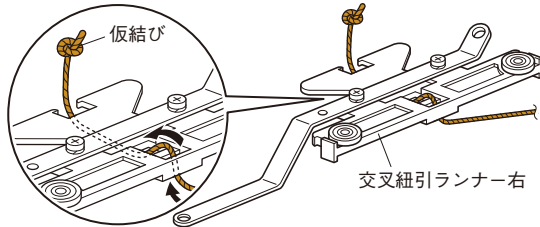

3. 引分紐の反対側の端を二車に通してください。

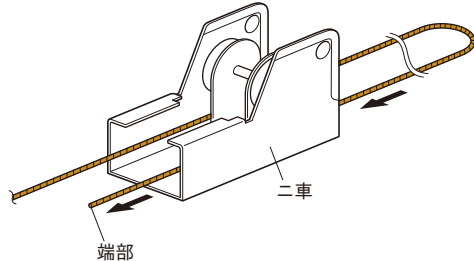

4. 交叉紐引ランナー左の紐バンドに引分紐を通してください。(両開きのみ)

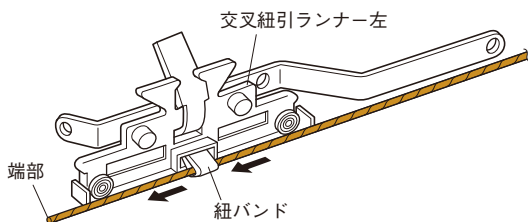

5. 引分紐の反対側の端を一車に通してください。

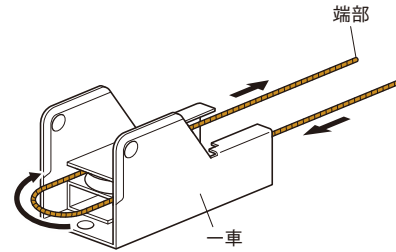

6. 引分紐の反対側の端を、交叉紐引ランナー右に1-2と同様に通し、両端を図のように結んでください。

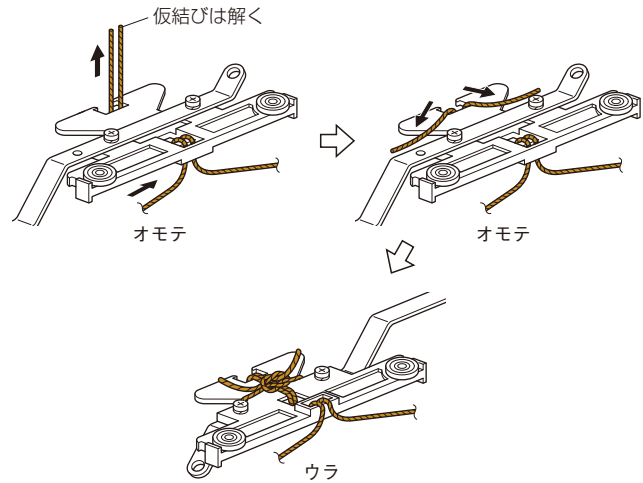

2 組立て方

1. レールに交叉紐引ランナー右を入れてください。

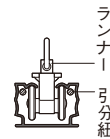
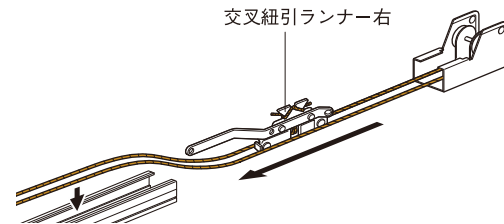

※引分紐は交叉紐引ランナーに絡まないよう、図の位置に通してください。

2. 二車を差し込み、ストップで固定してください。

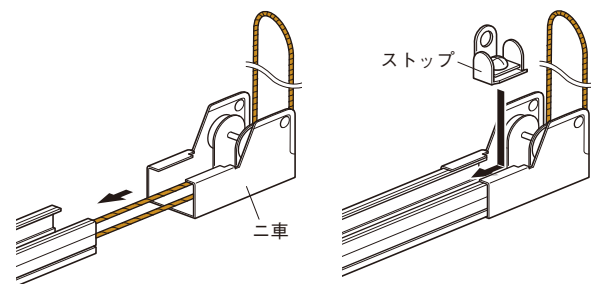

→P.422へ続く

ネクステイ・エリート 特長

NEW ネクステイ

NEW エリート

ニューテラック

ウィンピア

C型

セルフイ

セルフイ中型

リフレ

カーテリア

ミニエース 10

中型

大型

スイート (医療向け)

メディカ ライト (医療向け)

ウィンピア (医療向け)

ニューリブ (医療向け)

点滴レール (医療向け)

ニューテラック 紐引き 組立てセット

中型紐引き 組立てセット

セルフイ中型 コード紐引き 組立てセット

CM2000 紐引き 組立てセット

CM2000 傾斜紐引き 組立てセット

紐引き部品

### 紐引きレールの組立て方法 (P.421 続き)

3. レールに交叉紐引ランナー左を入れてください。

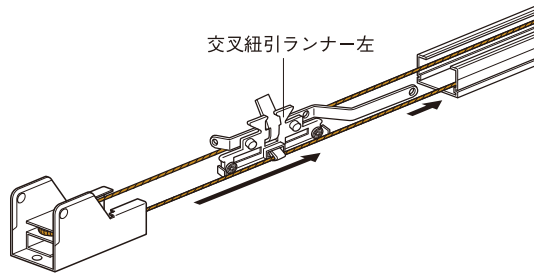

4. 一車を差し込み、ストップで固定してください。

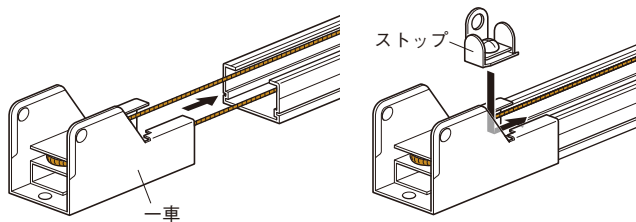

### 3 紐たるみの調整 (両開きのみ)

1. 引分紐 (操作コード) を引いて、交叉紐引ランナー (右、左) を両端に寄せてください。

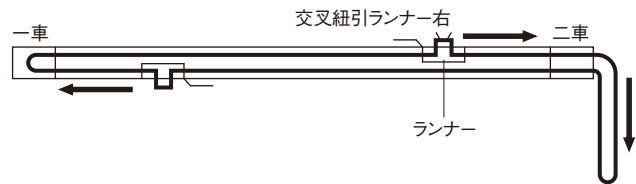

2. 交叉紐引ランナー左の紐バンドをペンチやプライヤー等で引き、引分紐 (操作コード) を図のように引っ掛けてください。

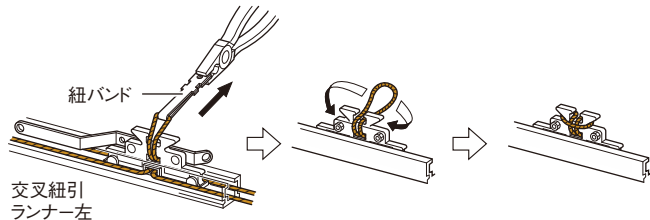

3. レールを天井または壁に取付けてください。  
 4. 引分紐 (操作コード) をテンションプーリーに引っ掛けてください。  
 5. 交叉紐引ランナー右の引分紐 (操作コード) の結び目をほどいて、引っ張ってから結び直し、余った引分紐 (操作コード) は切ってください。

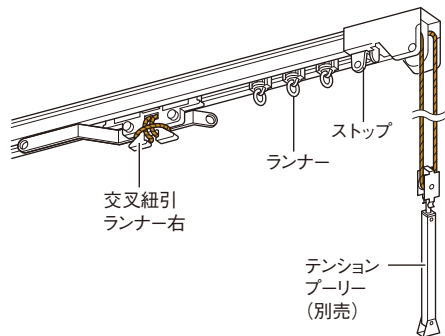

6. ストップを外し、ランナーを必要数入れ、もう一度ストップを入れてください。

### セルフ中型コード紐引き組立て方法 (両開きの場合)

組立完成図

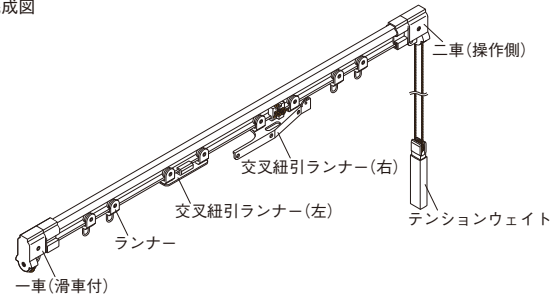

### 1 引分紐の通し方

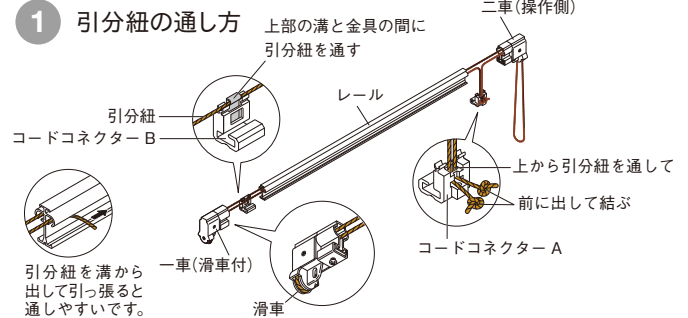

1. 図のように引分紐をレール、一車 (滑車付)、二車 (操作側) に通してください。一車 (滑車付) は滑車の下側から紐を通してください。  
 2. 引分紐端部をコードコネクター A に通して結んでください。  
 3. コードコネクター B の上部の溝に引分紐を通してください。

### 2 組立て方

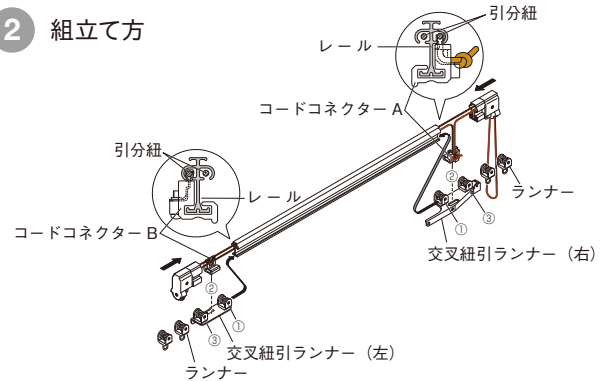

1. コードコネクター A と交叉紐引ランナー (右) を、レールに図の①②③の順番で入れてください。コードコネクター A の上部は引分紐と一緒にレールの溝へ入れてください。  
 2. コードコネクター B と交叉紐引ランナー (左) を、レールに図の①②③の順番で入れてください。コードコネクター B の上部は引分紐と一緒にレールの溝へ入れてください。  
 3. ランナーを必要数左右に入れてください。  
 4. 一車、二車をレールに取付けネジで固定してください。

### 3 紐たるみの調整

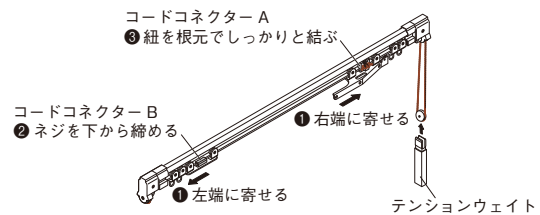

1. 交叉紐引ランナー (左・右) をそれぞれ両サイドに寄せ、引分紐を調整してください。  
 2. コードコネクター B のネジを下から締めて、引分紐を固定してください。  
 3. コードコネクター A の紐を根元でしっかりと結んでください。  
 4. テンションウェイトを取付けてください。  
 ※テンションプーリー 240も使用できます。  
 テンションを強くかけすぎると操作が重くなる為、ご注意ください。

価格

ニューデラック用 紐引き部品

単位：円(税別)

商品名	カラー	JANコード	単価	箱詰数量	箱詰価格
一車・二車	共通	446363	<b>720</b>	10組	<b>7,200</b>
	アンバー	446899	<b>990</b>		
	ウォームホワイト	447353	<b>990</b>		
交叉紐引ランナー (右・左)	—	350554	<b>1,790</b>	1組	<b>1,790</b>
ロング交叉紐引ランナー ※両開きでご使用の場合2コ必要です。	—	350578	<b>1,080</b>	1コ	<b>1,080</b>
片紐引ランナー	—	446356	<b>500</b>	20コ	<b>10,000</b>
天井付シングル ブラケット (50コ入)	共通	447421	<b>6,500</b>	1箱	<b>6,500</b>
	ブラック	817828	<b>10,000</b>		
	アンバー	447438	<b>10,000</b>		
	ウォームホワイト	447445	<b>10,000</b>		
天井付シングル ブラケット (1コ入)	共通	531250	<b>150</b>	1コ	<b>150</b>
	ブラック	817880	<b>240</b>		
	アンバー	531243	<b>240</b>		
	ウォームホワイト	531267	<b>240</b>		
シングル ブラケット (50コ入)	共通	447537	<b>6,500</b>	1箱	<b>6,500</b>
	ブラック	817804	<b>10,000</b>		
	アンバー	126951	<b>10,000</b>		
	ウォームホワイト	126968	<b>10,000</b>		
シングル ブラケット (1コ入)	共通	531106	<b>150</b>	1コ	<b>150</b>
	ブラック	817866	<b>240</b>		
	アンバー	531090	<b>240</b>		
	ウォームホワイト	531113	<b>240</b>		
レール交叉用 部品セット ※セット内容:レール交叉用一車・二車1組、先頭車2コ、レール交叉用ブラケット1コ、ストップ4コ、コードクリップ10コ	—	447599	<b>8,400</b>	1セット	<b>8,400</b>

中型用 紐引き部品

単位：円(税別)

商品名	カラー	JANコード	単価	箱詰数量	箱詰価格
一車・二車	共通	447926	<b>2,490</b>	5組	<b>12,450</b>
	ホワイト	615288	<b>3,170</b>		
交叉紐引ランナー (右・左)	—	350585	<b>2,370</b>	1組	<b>2,370</b>
ロング交叉紐引ランナー ※両開きでご使用の場合2コ必要です。	—	350615	<b>1,480</b>	1コ	<b>1,480</b>
先頭車	—	477282	<b>1,730</b>	1コ	<b>1,730</b>
天井付シングル ブラケットA	共通	447995	<b>420</b>	10コ	<b>4,200</b>
	ホワイト	615233	<b>850</b>		
シングル ブラケットA	共通	448008	<b>420</b>	20コ	<b>8,400</b>
	ホワイト	615219	<b>850</b>		
レール交叉用 部品セット ※セット内容:レール交叉用一車・二車1組、先頭車2コ、ストップ4コ、交叉ブラケット1コ、コードクリップ10コ	—	448091	<b>9,200</b>	1セット	<b>9,200</b>
カーブ紐引部品セット ※セット内容:カーブ右車・左車1組、カーブ交叉紐引ランナー右・左1組、テンションアーマー1本	—	350592	<b>7,400</b>	1セット	<b>7,400</b>
天窓紐引部品セット ※セット内容:一車・二車1組、天窓A・B車各1コ、天窓紐引ランナーA・B各1コ、テンションアーマー1本、天窓パイプクランプ2コ	—	350608	<b>17,750</b>	1セット	<b>17,750</b>
天窓パイプランナー	—	331195	<b>240</b>	1コ	<b>240</b>
天窓パイプクリップ	—	352909	<b>180</b>	1コ	<b>180</b>

大型用 紐引き部品

単位：円(税別)

商品名	カラー	JANコード	単価	箱詰数量	箱詰価格
一車・二車	—	448183	<b>3,910</b>	1組	<b>3,910</b>
交叉紐引ランナー ※両開きでご使用の場合2コ必要です。	—	448107	<b>3,210</b>	2コ	<b>6,420</b>
レール交叉用一車・二車 ※セット内容:レール交叉用一車・二車1組、ヒートン16コ	—	448176	<b>6,800</b>	1組	<b>6,800</b>
紐引ランナー	—	448190	<b>3,210</b>	2コ	<b>6,420</b>
シングルブラケット	共通	448145	<b>840</b>	10コ	<b>8,400</b>
天井付シングル ブラケット	共通	448114	<b>300</b>	10コ	<b>3,000</b>
交叉ブラケット	—	448275	<b>1,500</b>	1コ	<b>1,500</b>

セルフイ中型コード 紐引き部品

単位：円(税別)

商品名	カラー	JANコード	単価	箱詰数量	箱詰価格	
先頭車(片開き)	共通	757834	<b>870</b>	1コ	<b>870</b>	
		757841	<b>1,750</b>	1組	<b>1,750</b>	
交叉紐引きランナー (右・左)	共通	757858	<b>2,330</b>	1組	<b>2,330</b>	
片紐引きランナー (右)	共通	757865	<b>1,480</b>	1コ	<b>1,480</b>	
片紐引きランナー (左)	共通	757872	<b>1,480</b>	1コ	<b>1,480</b>	
ワンタッチ天井付シングル ブラケット(50コ入)	ナチュラル	443805	<b>7,000</b>	1箱	<b>7,000</b>	
	ウォームホワイト	370415	<b>7,500</b>			
	ワンタッチ天井付シングル ブラケット(1コ入)	ナチュラル	457017	<b>170</b>	1コ	<b>170</b>
	ウォームホワイト	443850	<b>190</b>			
	シングルブラケット (50コ入)	ナチュラル	443751	<b>5,500</b>	1箱	<b>5,500</b>
	ウォームホワイト	356761	<b>7,000</b>			
シングルブラケット (1コ入)	ナチュラル	530628	<b>130</b>	1コ	<b>130</b>	
ウォームホワイト	530635	<b>170</b>				
一車・二車	共通	757889	<b>2,190</b>	1組	<b>2,190</b>	
カーブ用中芯(2m) ※レールを曲げる場合、レール上部の左右の溝に中芯を挿入してから500mmR以上で曲げてください。(1ヶ所当たり2本必要になります。)	共通	757896	<b>860</b>	1本	<b>860</b>	
テンションウェイト	共通	757902	<b>2,060</b>	1本	<b>2,060</b>	

共通 紐引き部品

単位：円(税別)

商品名	カラー	JANコード	単価	箱詰数量	箱詰価格
紐引き用補助滑車 横方向用 ※滑車径26mm溝付車	シルバーホワイト	453774	<b>3,100</b>	1コ	<b>3,100</b>
紐引き用補助滑車 入隅用 ※滑車径26mm溝付車	シルバーホワイト	453781	<b>3,100</b>	1コ	<b>3,100</b>
紐引き用補助滑車 出隅用 ※滑車径26mm溝付車	シルバーホワイト	453798	<b>3,100</b>	1コ	<b>3,100</b>
コードクリップ	ホワイト	792408	<b>150</b>	1コ	<b>150</b>

仕様

カラー	素材・仕上げ	対応紐径
シルバーホワイト	カバー部=鋼板塗装仕上げ 滑車部=ポリアセタール樹脂	紐径5mmまで対応

ネクステイ・エリート 特長

NEW  
ネクステイ

NEW  
エリート

ニューデラック

ウィンピア

C型

セルフイ

セルフイ中型

リフレ

カーテリア

ミニエース  
10

中型

大型

スイート  
(医療向け)

メディカ  
ライト  
(医療向け)

ウィンピア  
(医療向け)

ニューリブ  
(医療向け)

点滴用レール  
(医療向け)

ニューデラック  
紐引き  
組立てセット

中型紐引き  
組立てセット

セルフイ中型  
コード紐引き  
組立てセット

CM2000  
紐引き  
組立てセット

CM2000  
傾斜紐引き  
組立てセット

紐引き部品



# 紐引き部品

## 特長

### テンションプーリー

紐引きには、ランナーに紐がかからないように紐をピンと張っておくためのテンションプーリーが必要です。3つのサイズがあり、床付、壁面付が可能です。ニューデラック・CM2000用には240、中型用には450、大型用には650をお使いください。

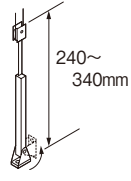

テンションプーリー 240

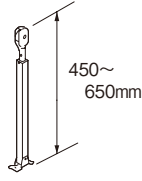

テンションプーリー 450

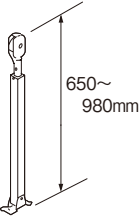

テンションプーリー 650

### テンションプーリー 価格

単位：円(税別)

商品名	カラー	JANコード	単価	箱詰数量	箱詰価格
テンションプーリー240	ホワイト	449869	<b>2,030</b>	10本	<b>20,300</b>
	ブラウン	449852			
テンションプーリー450	シルバー	449876	<b>8,910</b>	1本	<b>8,910</b>
テンションプーリー650	シルバー	449883	<b>10,220</b>	1本	<b>10,220</b>

### 引分紐

紐引き専用の紐です。ニューデラック・CM2000用には2.8mm、中型用には3.5mm、大型用には4.5mmをお使いください。

### 素材

ポリエステル 100%

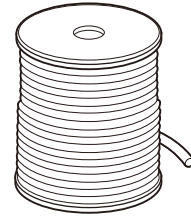

### 引分紐 価格

単位：円(税別)

商品名	カラー	JANコード	単価	箱詰数量	箱詰価格
引分紐2.8mm	ホワイト	530581	<b>6,300</b>	1巻 (100m)	<b>6,300</b>
引分紐3.5mm	ホワイト	530598	<b>12,600</b>		<b>12,600</b>
引分紐4.5mm	ホワイト	530604	<b>16,040</b>		<b>16,040</b>

※ご注文は巻単位でお願いします。

### 紐引き用補助滑車

紐引きレールの引分紐を納める際に使用する補助滑車です。障害物を避けたり、引分紐の操作を舞台の袖で行う場合など、操作位置を移動させたいときに使用します。

#### 〈使用例〉

横方向用

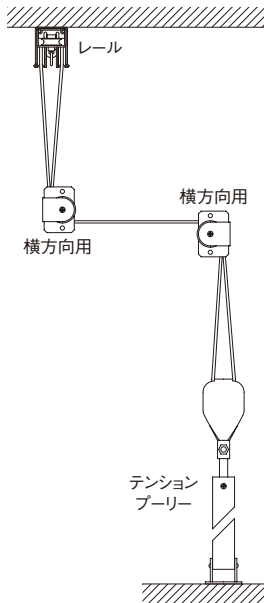

入隅用・出隅用

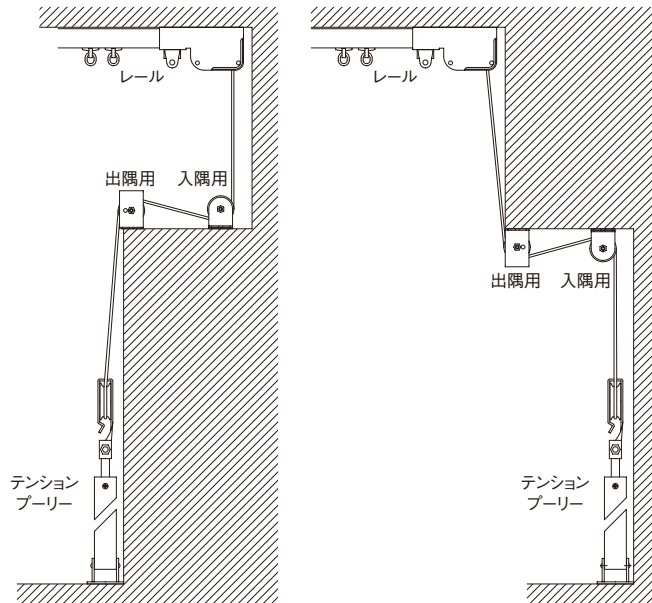

### 取付寸法図 (単位：mm)

横方向用

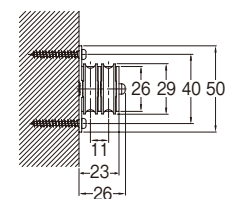

入隅用

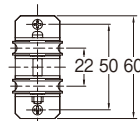
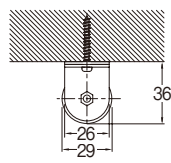
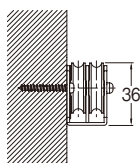

出隅用

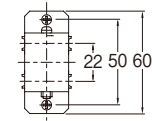
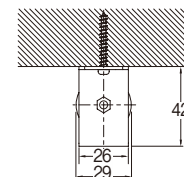

# CURTAIN RAIL

窓辺をかえる、明日が変わる。

# TOSO