

取付説明書

17SG30



株式会社プロダックス

適合車種	17スーパープレート(ハイルーフ専用)
品名	オーバーヘッドコンソール

この度は弊社製品をお買い上げいただきまして誠にありがとうございました。取付け前には本書を必ずよくお読みいただき、正しい取付けを行ってください。本書に記載以外の車種、誤ったお取り付けによる事故等の責任は負いかねますのでご了承ください。商品は予告なく仕様変更する場合があります。

警告

本製品に収納した荷物が走行中に落下する危険が伴います。重く硬い荷物の落下は重篤な怪我や事故に繋がる恐れがあります。本製品に収納する荷物は5kg以下とし、万が一の落下に備えて軽量の荷物(寝具や着替え)の収納場所としてご使用いただき、荷物の固縛と定期的な増し締めを必ず行ってください。誤った使い方により発生した怪我や事故、車体の破損等の責任は負いかねます。

注意

本製品の取付は必ず2人以上で十分ご注意ください。片荷や集中荷重は天板の水平が崩れ、不具合の原因となりますので、均等に荷物を置いてください。

製品内容

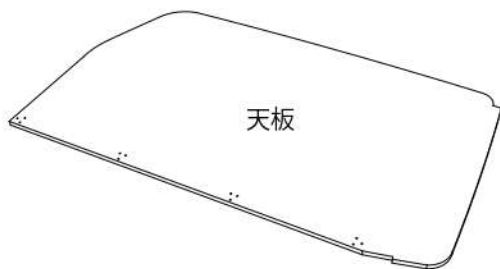

付属品

金属ステーA	SUSパイプ
金属ステーB	トラス小ネジ M6L30 ×3本
金属ステーC	トラスタッピング φ3.5L16×8本
ゲンコ(止)・(通)×2個 (取付ビス付属)	スプリングワッシャー×1個

取付工具



取付順序

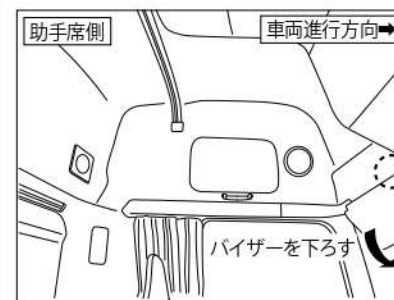

1 助手席バイザーを下ろし、固定用樹脂キャッチのネジを外します。

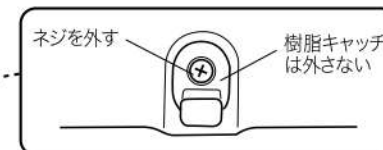

バイザーが装着されていない車は樹脂キャップがありますのでこちらを取り外してください。

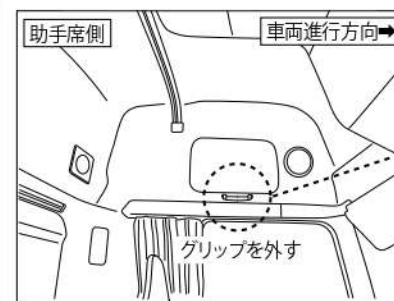

2 助手席上部のグリップを取り外します。

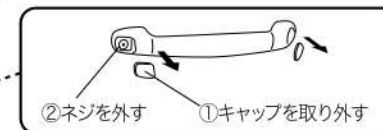

グリップが装着されていない車は樹脂キャップがありますのでこちらを取り外してください。取り外したグリップは使用しませんのでネジ類と一緒に大切に保管してください。

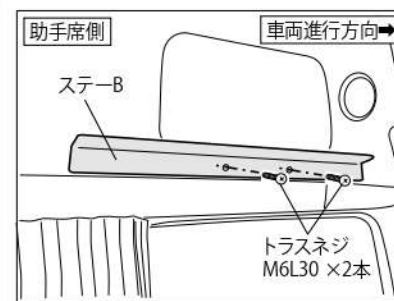

3 ステーBを車体に取り付けます。グリップのネジ穴に付属のネジで固定して下さい。

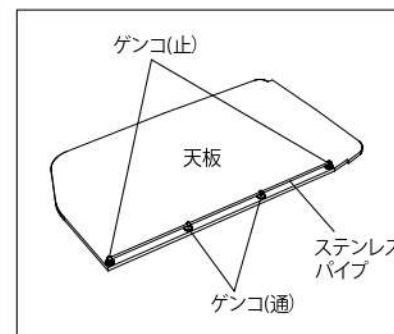

4 天板にステンレスパイプを取り付けます。左図のようにステンレスパイプを通して付属の皿タッピングで固定してください。

※ネジはゲンコの袋に入っています。

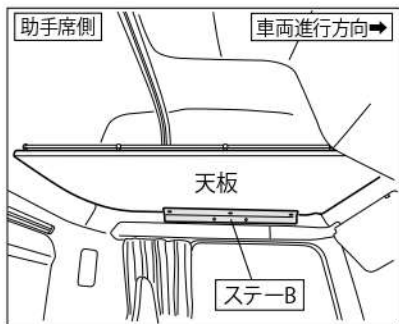

5 ステアBの上に天板を仮置きします。ここからは天板を常に支えながらの作業になりますので、天板の落下には十分ご注意ください。

警告

車両への取付は、必ず2人以上で行ってください。1人天板を支え、一人が取付部品を装着してください。万が一落下すると大変危険です。

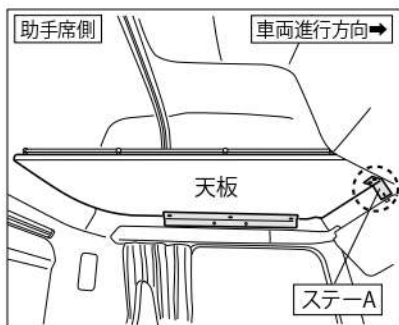

6 手順1で外したパイザーの樹脂キャッチ部にステアAを装着します。

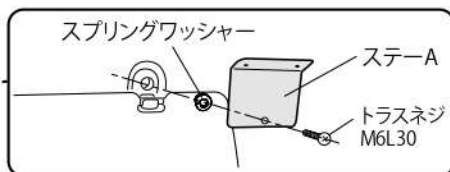

パイザーが装着されていない車はスプリングワッシャーを入れる必要はありませんので、そのままステアAをネジで固定して下さい。

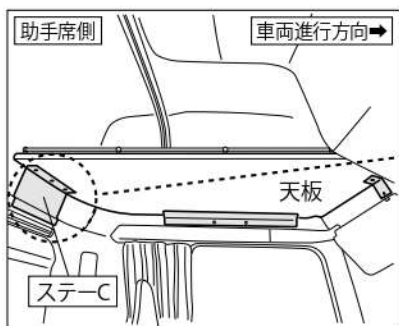

7 車両後方部の内張りにステアCを差し込みます。

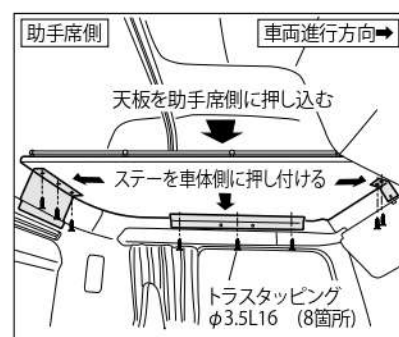
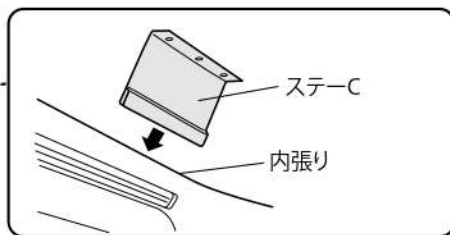

8 天板と各ステアを固定します。

車両と天板はなるべく隙間が出ないように設計していますので、天板を押し込むようにして設置してください。

各ステアもできるだけ車体に押し当てながら天板を固定します。

注意

天板の設置位置はリヤスピーカーより下側になります。スピーカーを挟んで設置しないようご注意ください。

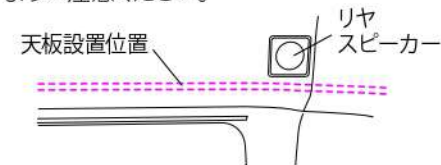

警告

本製品に収納した荷物が走行中に落下する危険が伴います。重く硬い荷物の落下は重篤な怪我や事故に繋がる恐れがあります。本製品に収納する荷物は5kg以下とし、万が一の落下に備えて軽量の荷物(寝具や着替え)の収納場所としてご使用いただき、荷物の固縛と定期的な増し締めを必ず行ってください。誤った使い方により発生した怪我や事故、車体の破損等の責任は負いかねます。

注意

走行時に大きな段差等の強い衝撃が加わった場合、天板が本体から外れる危険性がありますのでご注意ください。本体はビスにて固定しておりますが、キャブチルト時に落下しない保証はできかねますので十分にご確認ください。取付作業は障害物のない安全を確保できる広く平らな場所で行ってください。エンジンを停止し、トランスミッションがパーキングであることを確認し、ブレーキを確実に利かせてください。ボルト、ナットの締め付け不足は破損や部品の脱落につながる恐れがありますので、定期的な増し締めを行ってください。故障の原因となりますので、指定された適合車両以外のお取り付けは行わないでください。走行中に異常が発生した場合は、走行を中止し、安全な場所に移動して異常箇所の点検を行ってください。商品には万全を期していますが、万一欠品または内容に相違がある場合はお手数ですが下記までご連絡ください。

株式会社プロダックス

〒437-0051 静岡県袋井市深見129番地の1
TEL : 0538-67-8888 FAX : 0538-67-8889