

取付説明書

20FG30



株式会社プロダックス

| | |
|------|--------------|
| 適合車種 | いすゞ 20ギガ |
| 品名 | オーバーヘッドコンソール |

この度は弊社製品をお買い上げいただきまして誠にありがとうございました。取付け前には本書を必ずよくお読みいただき、正しい取付けを行ってください。本書に記載以外の車種、誤ったお取り付けによる事故等の責任は負いかねますのでご了承ください。商品は予告なく仕様変更する場合があります。

警告

本製品に収納した荷物が走行中に落下する危険が伴います。重く硬い荷物の落下は重篤な怪我や事故に繋がる恐れがあります。本製品に収納する荷物は5kg以下とし、万が一の落下に備えて軽量の荷物(寝具や着替え)の収納場所としてご使用いただき、荷物の固縛と定期的な増し締めを必ず行ってください。誤った使い方により発生した怪我や事故、車体の破損等の責任は負いかねます。

注意

本製品の取付は必ず2人以上で十分ご注意ください。片荷や集中荷重は天板の水平が崩れ、不具合の原因となりますので、均等に荷物を置いてください。

製品内容

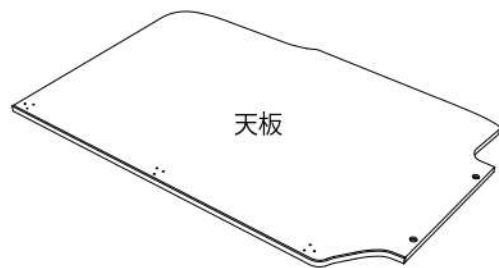

付属品

| | |
|--------------------|--------------------|
| 取付台座 | SUSパイプ |
| 金属ステー | トラス小ネジ M6L60 ×3本 |
| ゲンコ(止)×2個 (取付ビス付属) | トラス小ネジ M6L30 ×2本 |
| ゲンコ(通)×1個 (取付ビス付属) | トラススタッピング φ4L16×2本 |

取付工具



取付順序

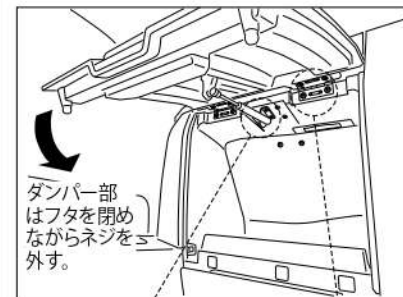

1 助手席頭上のコンソールボックスを開け、図の位置にあるネジを取り外し、フタ部分を車両から取り外します。ダンパー部のネジを外す際は、コンソールボックスのフタが完全に開いた状態ではネジが外しにくい為、フタをなるべく閉じた状態でドライバーでネジを外してください。取り外したネジは元の場所に取り付け、取り外しフタは使用しませんので大切に保管してください。

注意

コンソールボックスの取り外しにはトルクスレンチが必要になります。製品には付属しておりませんのでお客様で別途ご用意ください。

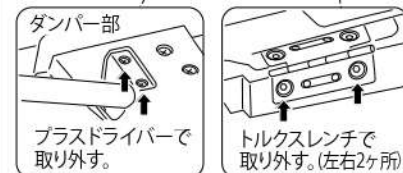

2 クリップ外し等で目隠し板を外し、中にある取付ネジを取り外してください。(3箇所)

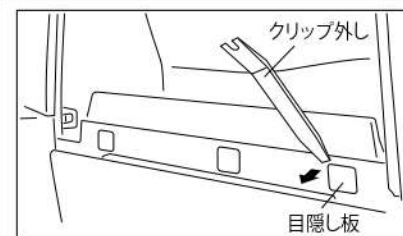

3 付属の取付台座を取り付けます。埋め込みナット面が上面になるよう向きに注意して、付属のネジ(M6L60)を使用して取付けてください。

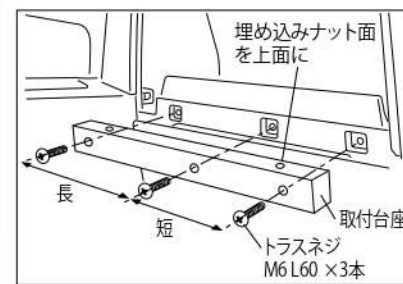

4 寝台窓上部の樹脂パネルを外します。樹脂パネルはクリップで固定されています。車両との隙間にクリップ外し等を差し込み、少しづつ力を加えて外してください。外す際、部品の破損には十分ご注意ください。

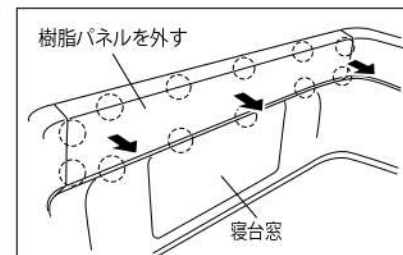

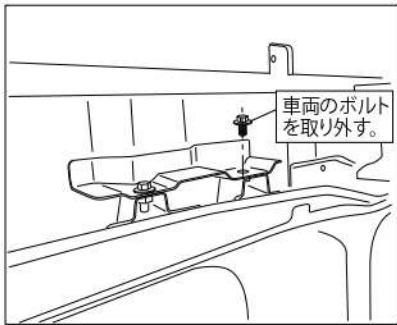

5 樹脂パネルを外すと金属の台座があります。助手席側外側のボルトを外し、付属のステーを装着して再度ボルトを取り付けてください。

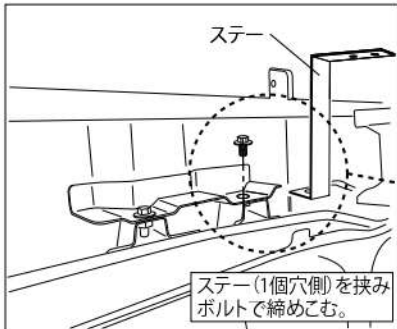

6 手順4で外した樹脂パネルを元に戻します。この時、手順5で取り付けたステー先端が樹脂パネルの外側に出ます。

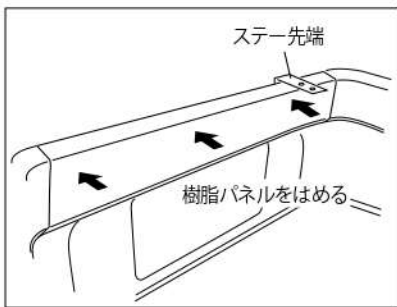

7 天板にステンレスパイプを取り付けます。左図のようにステンレスパイプを通して付属の皿タッピングで固定してください。

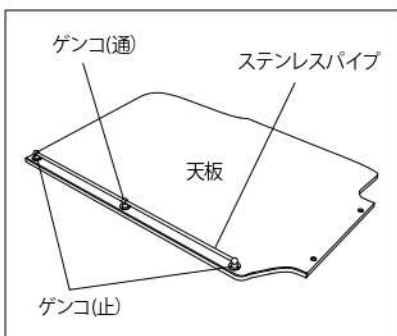

ゲンコ用
皿タッピング
φ3L12×12本

※ネジはゲンコの袋に入っています。

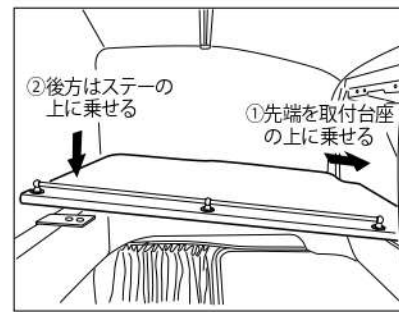

8 天板を仮置きします。天板を斜めにして天板の先端を手順3で設置した取付台座の上に乗せます。次に後方側を取付ステーの上に乗せます。

警告

車両への取付は、必ず2人以上で行ってください。1人が車両後方、1人が前方で天板を支えてください。万が一落下すると大変危険です。

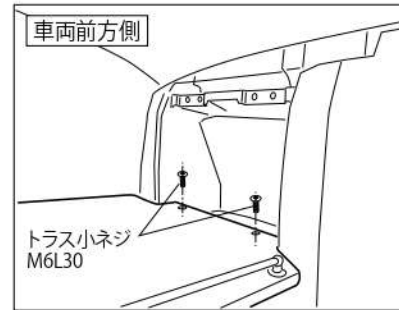

9 天板をネジで固定します。先に前方側を仮固定してください。後方側は内張との隙間が出ないように外側方向に押さえつけながらステーの穴にネジで固定して下さい。最後に取付位置を調整し、本締めをしてください。

警告

本製品に収納した荷物が走行中に落下する危険が伴います。重く硬い荷物の落下は重篤な怪我や事故に繋がる恐れがあります。本製品に収納する荷物は5kg以下とし、万が一の落下に備えて軽量の荷物(寝具や着替え)の収納場所としてご使用いただき、荷物の固縛と定期的な増し締めを必ず行ってください。誤った使い方により発生した怪我や事故、車体の破損等の責任は負いかねます。

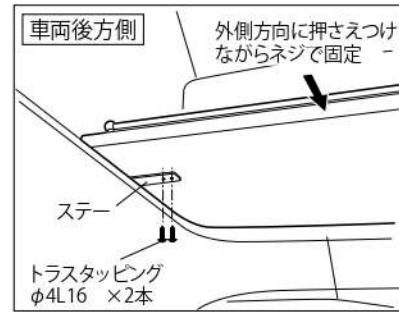

注意

走行時に大きな段差等の強い衝撃が加わった場合、天板が本体から外れる危険性がありますのでご注意ください。本体はビスにて固定しておりますが、キャプチルト時に落下しない保証はできかねますので十分にご注意ください。取付作業は障害物のない安全を確保できる広く平らな場所で行ってください。エンジンを停止し、トランスミッションがパーキングであることを確認し、ブレーキを確実に利かせてください。ボルト、ナットの締め付け不足は破損や部品の脱落につながる恐れがありますので、定期的な増し締めを行ってください。故障の原因となりますので、指定された適合車両以外のお取り付けは行わないでください。走行中に異常が発生した場合は、走行を中止し、安全な場所に移動して異常箇所の点検を行ってください。商品には万全を期していますが、万一欠品または内容に相違がある場合はお手数ですが下記までご連絡ください。

株式会社プロダックス

〒437-0051 静岡県袋井市深見129番地の1
TEL : 0538-67-8888 FAX : 0538-67-8889