



株式会社プロダックス

適合車種	NV350キャラバン DX
品名	ベッドキット S

この度は弊社製品をお買い上げいただきまして誠にありがとうございました。取り付け前には本書を必ずよくお読みいただき、正しい取り付けを行ってください。本書に記載以外の車種、誤ったお取り付けによる事故等の責任は負いかねますのでご了承ください。商品は改良の為予告なく仕様変更する場合があります。

取付説明書の写真や構成図の一部はほかの車種や商品と併用している場合があります。商品形状や車体形状が実物と異なる場合がありますので予めご了承ください。



警告

本製品は駐停車時に使用する事を目的とした製品です。本製品に人を乗せた状態での走行は大変危険ですので絶対にお止めください。走行中に使用した場合の事故や怪我、損傷等に対する責任は負いかねます。

製品内容

※お客様がご購入された商品により形状が一部異なります。

ベッドマット1セット

リヤヒーター有

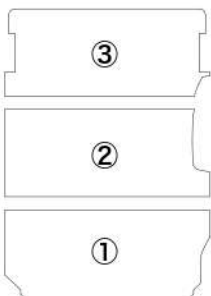

リヤヒーター無



付属品

■メインフレーム 1セット

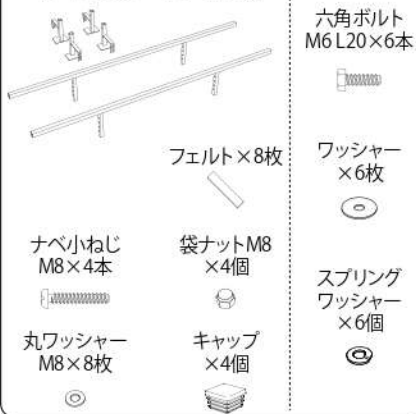

取付工具



取付順序

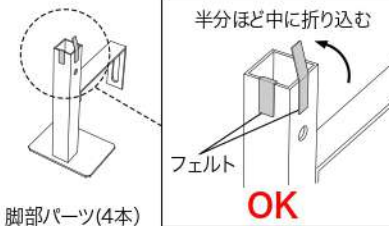

1 4本の脚部パーツにフェルトを貼ります。隣接する辺に各2枚貼ってください。



注意



対面する2辺にフェルトを貼るとフレーム取付け時にぎつくなってしまいますので、貼る位置は必ずご確認ください。

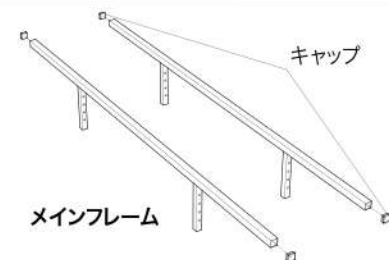

2 フレーム端部にキャップをはめます。(2本 計4ヶ所)
固い場合はハンマーで軽く叩いてください。

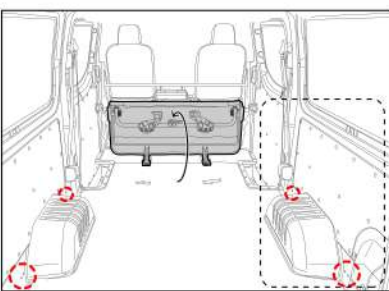
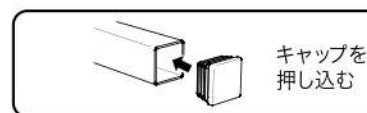

3 2列目シートを折りたたみます。フレーム脚を固定する荷室両壁面下部の雌ネジ部を確認ください。

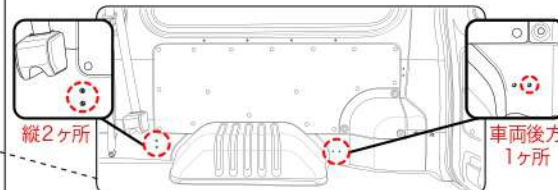

＜フロアパネルをご購入されたお客様へ＞

フロアパネルを同時購入された場合、ここでフロアパネルの設置を行います。詳細はフロアパネルの取付説明書を参照ください。フロアパネル設置後に手順4脚部設置へお進みください。

←助手席側 ↑車両前方 運転席側 →
メインフレーム脚(側面図)

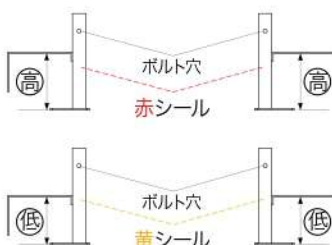

4 脚部パーツを車内に仮置きします。

色シールはベース板の裏面にあります。L字ステー部分がベース板から高い方が前側(赤シール)、低い方が後側(黄シール)になります。

前側同士、後側同士は同じ形状です。運転席側、助手席側のどちらでも設置可能です。

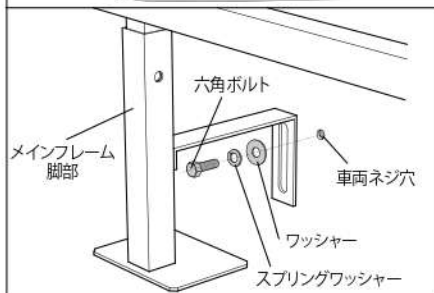
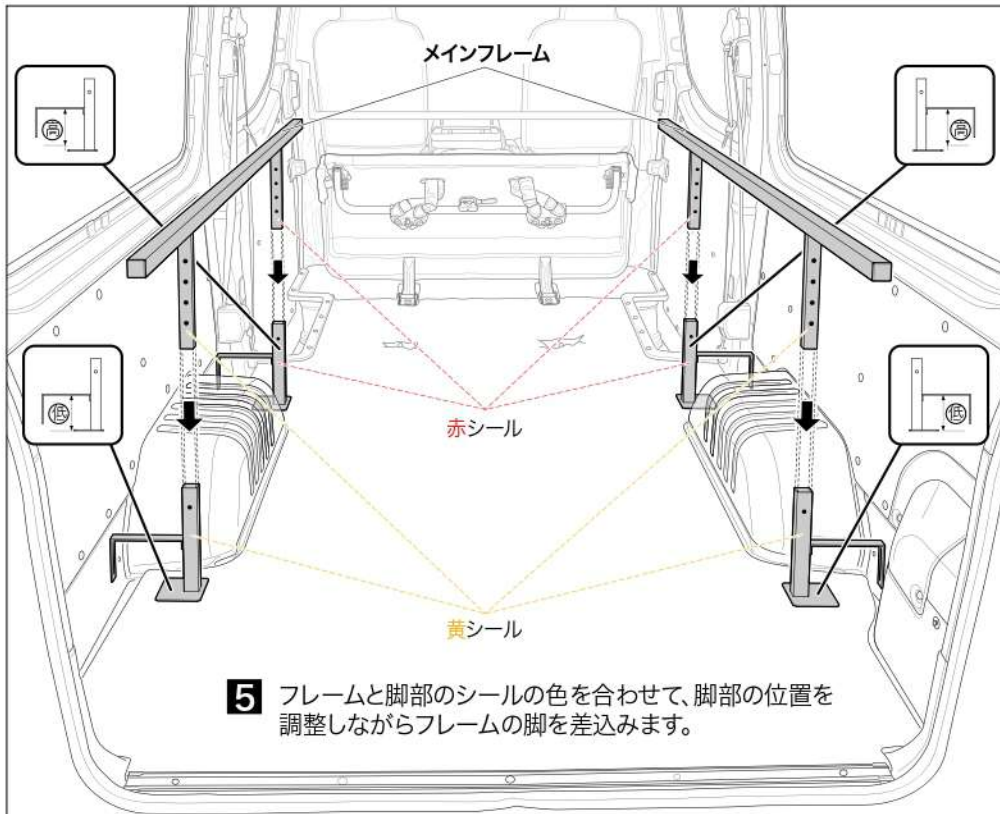

6 メインフレーム脚部を付属のボルト類で仮止めます。(左図参照)

<補強バーをご購入されたお客様へ>

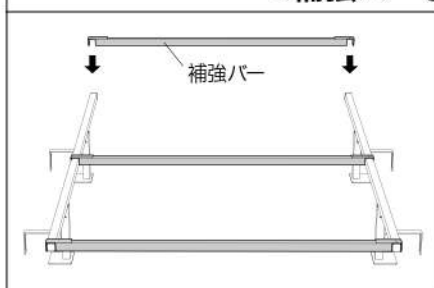

7 補強バーをフレームに引っ掛け、間隔を調整します。
補強バーの位置はご購入本数に応じて、お客様の任意の位置でご使用ください。

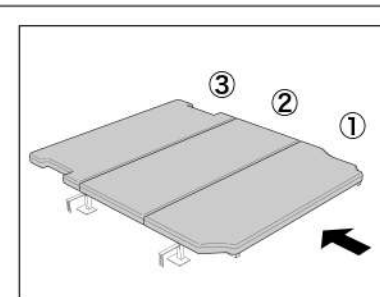

⚠ 注意

車両ごとに僅かな寸法誤差があるため、弊社商品にはクリアランスを設けていますが、必ず最後に全体の位置を調整し、各部に干渉がないかご確認ください。

8 ベッドマット形状を確認し(表紙図参照)、フレームの上にマットを設置します。(左図参照)

走行中にベッドマットがズレないように、マット前端部裏のマジックテープ(メス)をマット後端部裏のマジックテープ(オス)に貼り付けます。

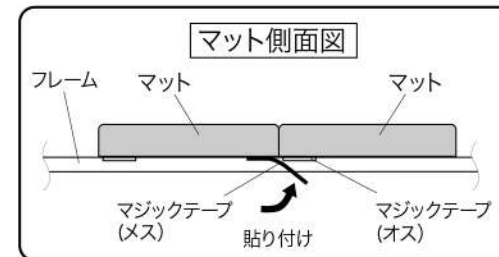

⚠ 注意

本商品は高さ4段階調整式の一番低い位置(250mm)で採寸、設計をしております。車体形状の性質上、290mm、330mm、370mmと高さを上げるにしたがいマットと車体の間に隙間が発生いたしますので予めご了承ください。

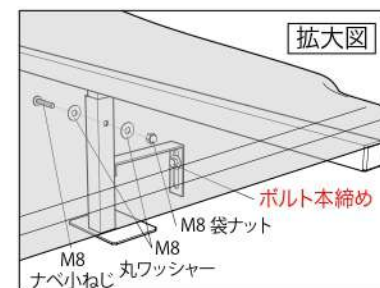

9 パネルを設置した状態でフレームを持ち上げ高さをお好みに調整し、付属のねじ類で固定します。

※フレームの高さを調整した後にパネルを設置することは形状的に非常に困難です。
※4人以上での作業を推奨します。

フレームの高さによっては車体内装との隙間が大きくなる場合がありますのでご了承ください。

フレーム脚と車体を固定しているボルトを本締めします。

⚠ 注意

取付作業は障害物のない安全を確保できる広く平らな場所で行ってください。
エンジンを停止し、トランスミッションがパーキングであることを確認し、ブレーキを確実に利かせてください。
ボルト、ナットの締め付け不足は破損や部品の脱落につながる恐れがありますので、定期的にし締めを行ってください。
故障の原因となりますので、指定された適合車両以外へのお取り付けは行わないでください。
走行中に異常が発生した場合は、走行を中止し、安全な場所に移動して異常箇所の点検を行ってください。
商品には万全を期していますが、万一欠品または内容に相違がある場合はお手数ですが下記までご連絡ください。

株式会社プロダックス

〒437-0051 静岡県袋井市深見129番地の1

TEL : 0538-67-8888 FAX : 0538-67-8889