



株式会社プロダックス

適合車種	NV350キャラバンDX
品名	ドリンクホルダー

この度は弊社製品をお買い上げいただきまして誠にありがとうございました。取り付け前には本書を必ずよくお読みいただき、正しい取り付けを行ってください。本書に記載以外の車種、誤ったお取り付けによる事故等の責任は負いかねますのでご了承ください。商品は予告なく仕様変更する場合があります。

取扱説明書の写真や構成図の一部はほかの車種や商品と併用している場合があります。商品形状や車体形状が実物と異なる場合がありますので予めご了承ください。

注意

走行中に製品が動くと大変危険ですので、必ず走行前には製品が正しい位置に取り付けられてガタつきが無いかをご確認をしてください。

製品内容

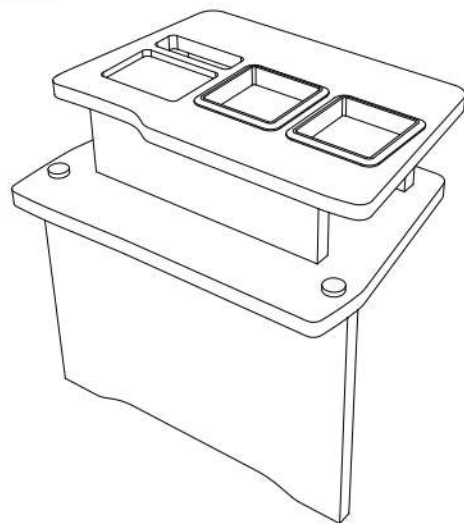

ドリンクホルダー

付属品

ノブ付きスクルー M6L36 ×2本



固定板×1枚



緩衝テープ×2枚

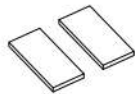

取付順序

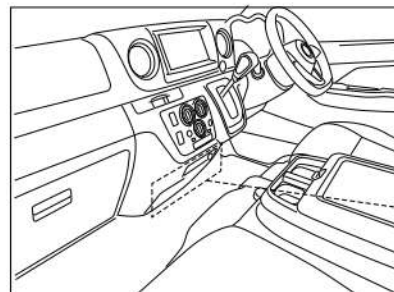

1 車両センターコンソール下側開口の両端にキズ防止の為、付属の緩衝テープを貼ってください。(左右2ヶ所)

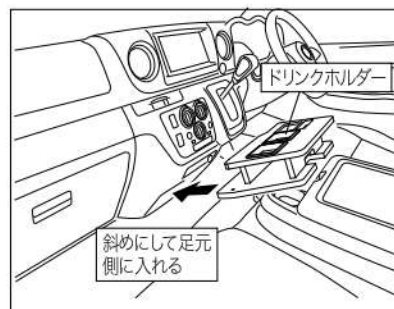
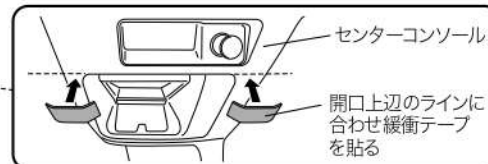

2 1)ドリンクホルダーを斜めにして足元側に入れてください。

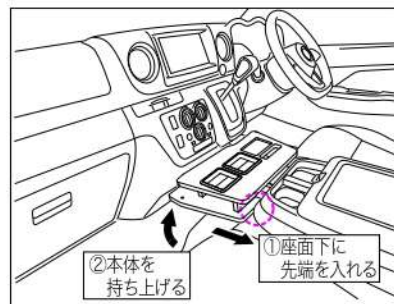
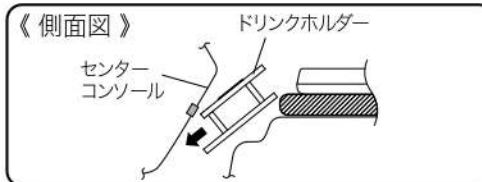

2)ドリンクホルダーの下段板を補助席座面の下に潜り込ませ、本体を回転させるように持ち上げてください。このとき緩衝テープの位置に下段板の端部が接することを確認ください。

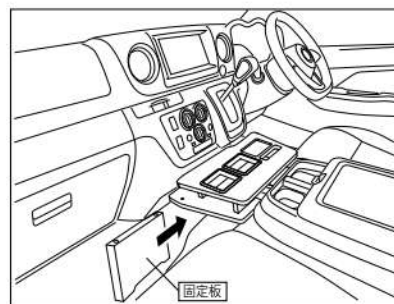
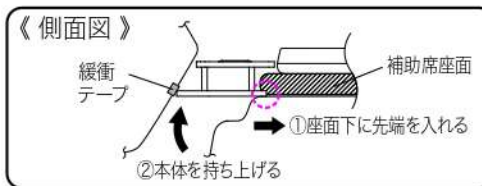

3 固定板を斜めにして横側から差し込み、垂直に立ててください。

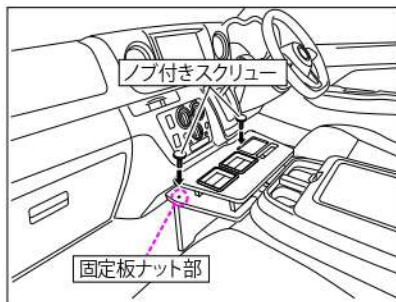

- 4 固定板のナットの位置と本体の穴の位置を合わせ、付属のノブ付きスクリューで固定してください。

△ 注意

運転中ドリンクホルダーが動いたり倒れたりすると非常に危険です。
設置位置のズレやノブ付きネジのゆるみ等、異常がないことを走行前に確認してください。

△ 注意

取付作業は障害物のない安全を確保できる広く平らな場所で行ってください。
エンジンを停止し、トランスミッションがパーキングであることを確認し、ブレーキを確実に利かせてください。
ボルト、ナットの締め付け不足は破損や部品の脱落につながる恐れがありますので、定期的に増し締めを行ってください。
故障の原因となりますので、指定された適合車両以外へのお取り付けは行わないでください。
走行中に異常が発生した場合は、走行を中止し、安全な場所に移動して異常箇所の点検を行ってください。
商品には万全を期していますが、万一欠品または内容に相違がある場合はお手数ですが下記までご連絡ください。

株式会社プロダックス

〒437-0051 静岡県袋井市深見129番地の1
TEL : 0538-67-8888 FAX : 0538-67-8889