

取付説明書

26-CG50
26-CG51



株式会社プロダックス

適合車種	NV350キャラバン(パワスラ有/無)
品名	セカンドテーブル

この度は弊社製品をお買い上げいただきまして誠にありがとうございました。
取り付け前には本書を必ずよくお読みいただき、正しい取り付けを行ってください。
本書に記載以外の車種、誤ったお取り付けによる事故等の責任は負いかねますので
ご了承ください。商品は改良の為予告なく仕様変更する場合があります。

取扱説明書の写真や構成図の一部はほかの車種や商品と併用している場合があります。
商品形状や車体形状が実物と異なる場合がありますので予めご了承ください。



警告

セカンドテーブルを装着したままエンジンフードを開閉すると商品破損の危険性があります。

エンジンフードを開閉する際はセカンドテーブルの天板(ドリンクホルダーが固定されている板)を取り外していただくか、セカンドテーブル全体を取り外しエンジンフードと干渉しない位置(車両後方方向)へ移動して下さい。

製品内容

※お客様がご購入された商品により形状が一部異なります。

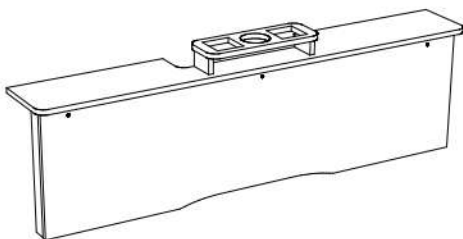

部品一覧

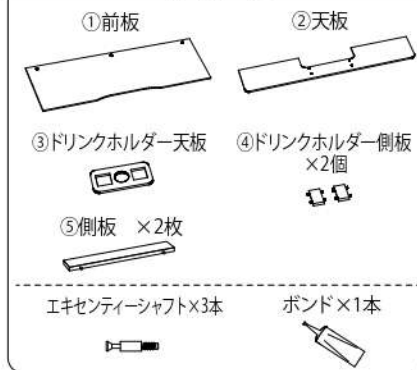

取付工具



取付順序

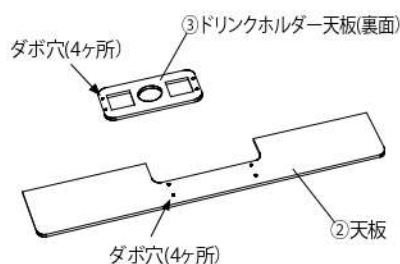

1 ②天板と③ドリンクホルダー天板のダボ穴に付属のボンドを細い棒(つまようじなど)でダボ穴全体に塗り広げてください。

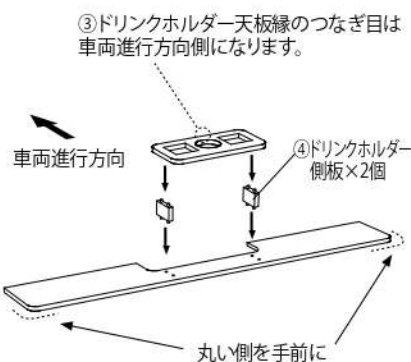

2 ④ドリンクホルダー側板のダボを天板とドリンクホルダーに差し込みます。各部品の接合に隙間がないことを確認し、ボンドが固まるまで待ちます。(目安:夏1時間半以上、冬2時間以上)

注意



ドリンクホルダー天板の取付の際は、両端に力を掛けてダボを挿入してください。中央部に力を掛けると破損の恐れがあります。

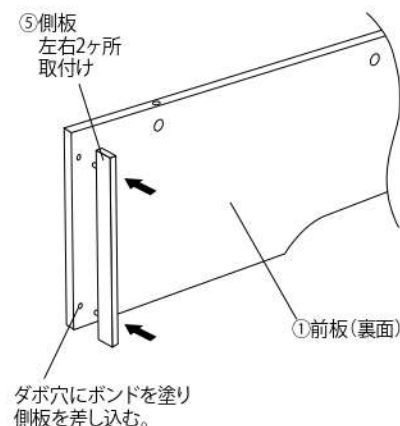

3 ①前板(裏面)のダボ穴にボンドを塗り、⑤側板を差し込みます。(左右2ヶ所) 固い場合はゴムハンマーで軽く打ち込んでください。

※ボンドがはみ出てしまった場合は濡らした布で拭き取ってください。

《 26-CG51 パワスラ有りの場合 》

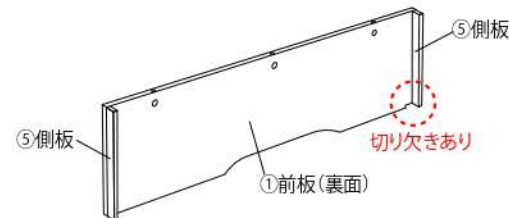

パワスラ用の切り欠きがあるため、⑤側板の長さが左右で異なります。①前板の形状に長さを合わせて装着ください。

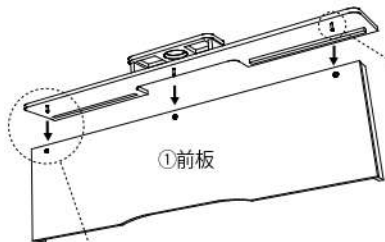

4 天板に前板を装着します。

1)天板裏面の穴に付属のエキセンテーターシャフトをプラスドライバーで取り付けます。

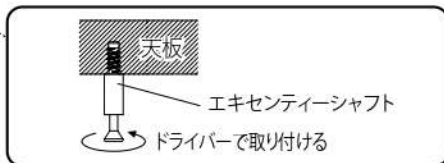

2)装着したエキセンテーターシャフトを①前板に差し込み、天板のエキセンテータージョイントをプラスドライバーでロックするまで回転して固定してください。

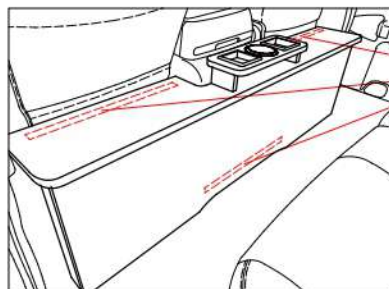
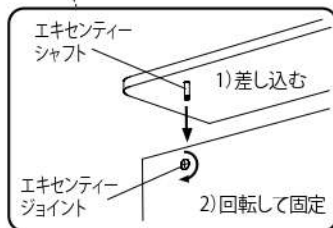

5 車両に本体を装着します。

図の位置にマジックテープが付いているのでテーブル面の水平を調整しながら車両内装のカーペットに押し付けるようにして貼り付けます。

⚠ 注意

運転席、助手席のリクライニングに若干の制限が出る場合がございますのでご了承ください。

本製品はフロアマットを敷いた上から装着する仕様となっています。

フロアマットを敷かない場合、製品と床面に隙間が出る可能性がありますのでご了承ください。

取付作業は障害物のない安全を確保できる広く平らな場所で行ってください。

エンジンを停止し、トランスミッションがパーキングであることを確認し、ブレーキを確実に利かせてください。

故障の原因となりますので、指定された適合車両以外へのお取り付けは行わないでください。

走行中に異常が発生した場合は、走行を中止し、安全な場所に移動して異常箇所の点検を行ってください。

商品には万全を期していますが、万一欠品または内容に相違がある場合はお手数ですが下記までご連絡ください。

株式会社プロダックス

〒437-0051 静岡県袋井市深見129番地の1

TEL : 0538-67-8888 FAX : 0538-67-8889