

取付説明書



株式会社プロダックス

20-NV40

適合車種	NV200 バネット
品名	センターコンソール

この度は弊社製品をお買い上げいただきまして誠にありがとうございました。
取り付け前には本書を必ずよくお読みいただき、正しい取り付けを行ってください。
本書に記載以外の車種、誤ったお取り付けによる事故等の責任は負いかねますので
ご了承ください。商品は予告なく仕様変更する場合があります。

取扱説明書の写真や構成図の一部はほかの車種や商品と併用している場合があります。
商品形状や車体形状が実物と異なる場合がありますので予めご了承ください。

⚠ 注意

本製品を装着することでサイドブレーキの操作が多少しづらくなりますのでご了承ください。
また走行中に製品が動くと大変危険ですので、必ず走行前には製品が正しい位置に取り
付けられてガタつきが無いかをご確認をしてください。

製品内容

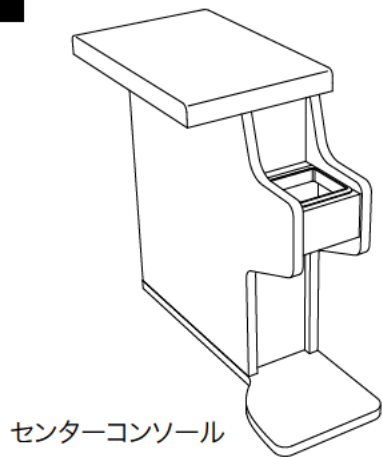

センターコンソール

付属品

トラスネジ
M6L50 ×2本



中蓋

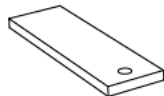

取付工具



プラスドライバー

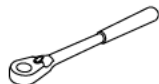

ラチェット



ラチェット延長バー



10mm
ソケット

取付順序

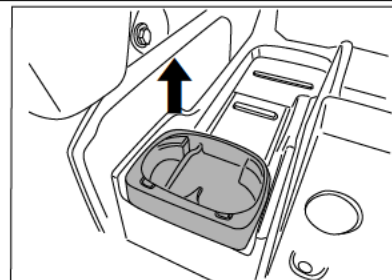

- 1** 純正コンソールトレイのカップホルダーを上へ引き抜きます。

取り外したカップホルダーは使用しませんので、大切に保管してください。

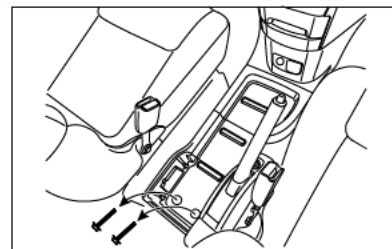

- 2** 純正センターコンソールトレイのボルト(2本)を外します。

取り外したボルトは使用しませんので、大切に保管してください。

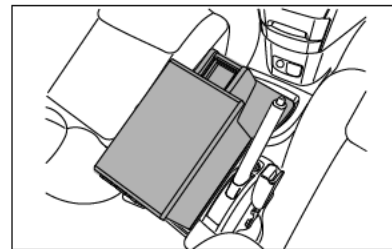

- 3** センターコンソールを純正センターコンソールトレイに仮置きします。
センターコンソールのフタを開き、付属のネジで固定します。(下図の2カ所)

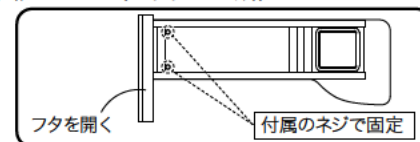

中蓋をセンターコンソール内に設置します。
中蓋を使用されない場合は、大切に保管してください。

⚠ 注意

センターコンソールは、幅が狭く高さのある製品です。
指や手の挟みこみにご注意して取り付けてください。

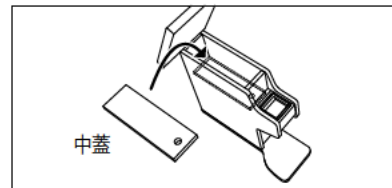

中蓋

⚠ 注意

取付作業は障害物のない安全を確保できる広く平らな場所で行ってください。
エンジンを停止し、トランスミッションがパーキングであることを確認し、ブレーキを確実に利かせてください。
故障の原因となりますので、指定された適合車両以外へのお取り付けは行わないでください。
走行中に異常が発生した場合は、走行を中止し、安全な場所に移動して異常箇所の点検を行ってください。
商品には万全を期していますが、万一欠品または内容に相違がある場合はお手数ですが下記までご連絡ください。

株式会社プロダックス

〒437-0051 静岡県袋井市深見129番地の1
TEL : 0538-67-8888 FAX : 0538-67-8889