

取付説明書



株式会社 **プロダックス**

40-RX20
40-RX21

適合車種	ルークス (2020年3月～)
品名	カーゴキットS / カーゴキットL

この度は弊社製品をお買い上げいただきまして誠にありがとうございました。
取付け前には本書を必ずよくお読みいただき、正しい取り付けを行ってください。
本書に記載以外の車種、誤ったお取り付けによる事故等の責任は負いかねますので
ご了承ください。商品は改良の為予告なく仕様変更する場合があります。

取付説明書の写真や構成図の一部はほかの車種や商品と併用している場合があります。
商品形状や車体形状が実物と異なる場合がありますので予めご了承ください。



警告

本製品は駐停車時に使用する事を目的とした製品です。
本製品に人を乗せた状態での走行は大変危険ですので絶対にお止めください。
走行中に使用した場合の事故や怪我、損傷等に対する責任は負いかねます。

製品内容

※お客様がご購入された商品により形状が一部異なります。

カーゴキットS (40-RX20-923)



カーゴキットL (40-RX21-924)

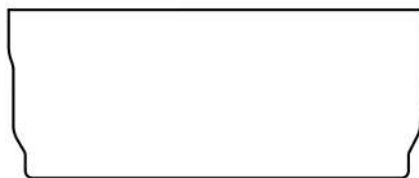

付属品

パイプ受け×4個



パイプ受け用ビス
×12本



脚×4本

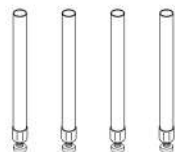

取付工具



プラスドライバー

取付順序

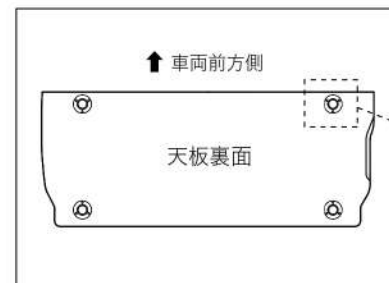

1 天板裏面にパイプ受け及び、脚を取り付けます。
天板裏面のパイプ受け用ビス穴に沿って
パイプ受けを取り付けてください。
パイプ受けに脚を取り付けてください。

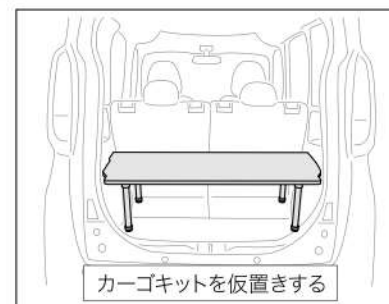

2 カーゴキットを仮置きします。
2列目シートを前方へスライドさせ、下図の様に
カーゴキットを仮置きしてください。

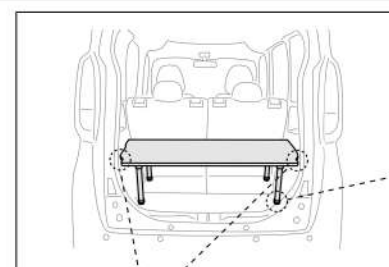
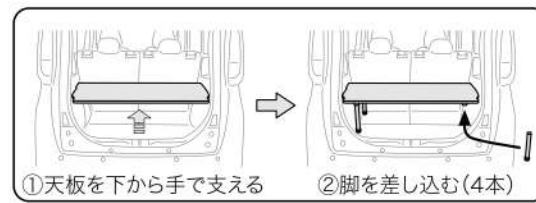

3 2列目シート位置を調整します。
バックドアを開閉し、ドアとカーゴキットが干渉
しない位置に調整ください。

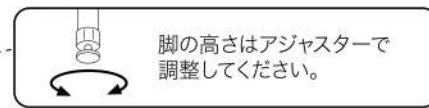

注意

車両ごとに僅かな寸法誤差があります。
弊社商品の形状は、車両の寸法公差を考慮して
いますが、必ず最後に全体の位置を調整し、
各部に干渉がないことをご確認ください。



注意

取付作業は障害物のない安全を確保できる広く平らな場所で行ってください。
エンジンを停止し、トランスミッションがパーキングであることを確認し、ブレーキを確実に利かせてください。
故障の原因となりますので、指定された適合車両以外へのお取り付けは行わないでください。
走行中に異常が発生した場合は、走行を中止し、安全な場所に移動して異常箇所の点検を行ってください。
商品には万全を期していますが、万一欠品または内容に相違がある場合はお手数ですが下記までご連絡ください。

株式会社 **プロダックス**

〒437-0051 静岡県袋井市深見129番地の1
TEL : 0538-67-8888 FAX : 0538-67-8889