

取付説明書

MXP-SE80



株式会社プロダックス

適合車種	シエンタ(5人乗り) (2022年8月~)
品名	カーゴトレイ

この度は弊社製品をお買い上げいただきまして誠にありがとうございました。
 取り付け前には本書を必ずよくお読みいただき、正しい取り付けを行ってください。
 本書に記載以外の車種、誤ったお取り付けによる事故等の責任は負いかねますので
 ご了承ください。商品は改良の為予告なく仕様変更する場合があります。

取扱説明書の写真や構成図の一部はほかの車種や商品と併用している場合があります。
 商品形状や車体形状が実物と異なる場合がありますので予めご了承ください。

警告

本製品は駐停車時に使用する事を目的とした製品です。
 本製品に人を乗せた状態での走行は大変危険ですので絶対にお止めください。
 走行中に使用した場合の事故や怪我、損傷等に対する責任は負いかねます。

製品内容

カーゴトレイ(厚さ15mm)

車両前側

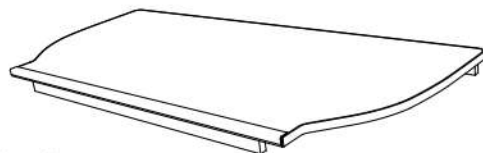

車両後側

付属品



取付工具

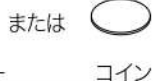

取付順序

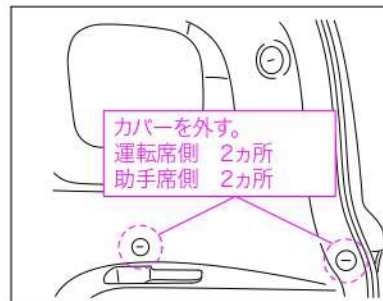

1 ユーティリティホールのカバー(4カ所)を外してください。

カバーは、マイナスドライバーやコイン等で、45度程度回転させると外れます。

取り外したカバーは使用しませんので、大切に保管してください。

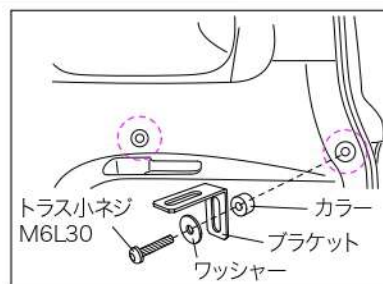

2 カバー(4カ所)を外したユーティリティホールに付属のブラケットを取り付けてください。

<ブラケット取り付け注意事項>

カーゴトレイ搭載面を
 水平にする

上に上げて
 固定する

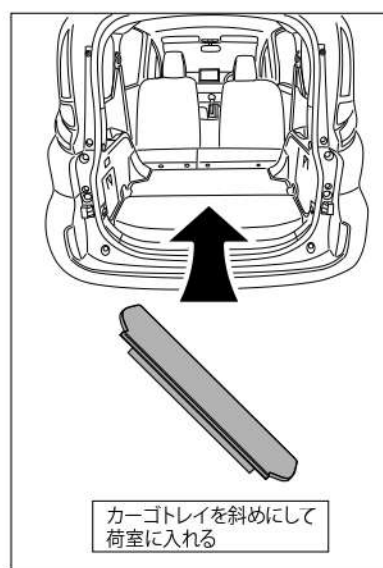

3 セカンドシートの背もたれ部を前方へ倒し、カーゴトレイを荷室へ入れます。

図の様に、カーゴトレイを斜めにして荷室へ入れてください。

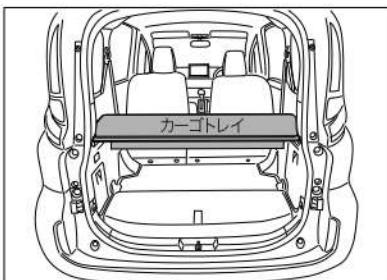

- 4**
- ①ブラケットにカーゴトレイを乗せてください。
 - ②ブラケットとカーゴトレイを付属のノブボルトで仮止めしてください。(4カ所)
 - ③カーゴトレイが水平になる様、ブラケットの位置を調整してください。
(ブラケット固定用ネジを本締めしてください。)
 - ④ノブボルトを本締めしてください。

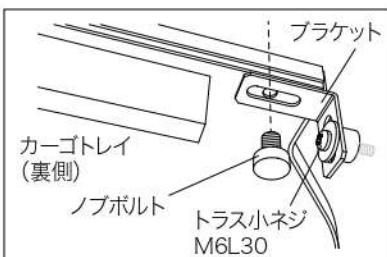

⚠ 注意

ブラケット位置調整中にブラケットが車体から外れるとカーゴトレイが落下し、怪我や車体の破損の恐れがあります。

二人以上で作業する事をお勧めします。

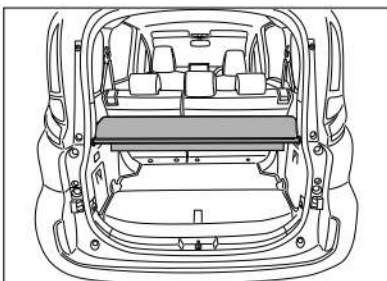

- 5** セカンドシートを元の位置にもどしてください。

⚠ 注意

車両ごとに僅かな寸法誤差があるため、弊社商品にはクリアランスを設けていますが、必ず最後に全体の位置を調整し、各部に干渉がないかご確認ください。

⚠ 注意

取付作業は障害物のない安全を確保できる広く平らな場所で行ってください。
エンジンを停止し、トランスミッションがパーキングであることを確認し、ブレーキを確実に利かせてください。
故障の原因となりますので、指定された適合車両以外へのお取り付けは行わないでください。
走行中に異常が発生した場合は、走行を中止し、安全な場所に移動して異常箇所の点検を行ってください。
商品には万全を期していますが、万一欠品または内容に相違がある場合はお手数ですが下記までご連絡ください。

株式会社プロダックス

〒437-0051 静岡県袋井市深見129番地の1
TEL : 0538-67-8888 FAX : 0538-67-8889