

リンク機能付

空気で変わる、いつもの暮らし

5タイプの
室内ユニットに
標準搭載

nanoeX

nanoeX / 48%

機種一覧	7
製品特長	15
4方向天井カセット形	45
2方向天井カセット形	65
高天井用 1方向カセット形	73
1方向天井カセット形	78
天井ビルトイン カセット形	82
ビルトイン オールダクト形	91
天井埋込形	100
天井吊形	103
壁掛形	112
床置形(スリム形)	117
床置形 (プレナム形・ダクト形)	123
天吊形厨房用エアコン・ 高温吸込み対応	127
フル暖 XEPHY	131
XEPHY Eco 中温	139
miniマルチ	143
室外ユニット/ 外形図・耐塩害・別売品	153
リモコン・制御	157
熱交換気ユニット	166
施工関係	170
仕様	183
年度別 室外ユニット一覧	221

ALL NEW

XEPHY

ゼフィー

4方向天井カセット形

4方向天井カセット形

冷暖房

シングル



同時ツイン

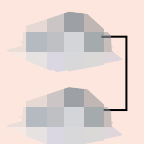

P40形(1.5馬力相当) 冷暖房仕様表

001 PA-P40U7SGB 002 PA-P40U7GB 003 PA-P40U7SGNB 004 PA-P40U7GNB

P56形(2.3馬力相当) 冷暖房仕様表

013 PA-P56U7SGB 014 PA-P56U7GB 015 PA-P56U7SGNB 016 PA-P56U7GNB

P112形(4.0馬力相当) 冷暖房仕様表

025 PA-P112U7GB 026 PA-P112U7GNB

P45形(1.8馬力相当) 冷暖房仕様表

005 PA-P45U7SGB 006 PA-P45U7GB 007 PA-P45U7SGNB 008 PA-P45U7GNB

P63形(2.5馬力相当) 冷暖房仕様表

017 PA-P63U7SGB 018 PA-P63U7GB 019 PA-P63U7SGNB 020 PA-P63U7GNB

P140形(5.0馬力相当) 冷暖房仕様表

027 PA-P140U7GB 028 PA-P140U7GNB

P50形(2.0馬力相当) 冷暖房仕様表

009 PA-P50U7SGB 010 PA-P50U7GB 011 PA-P50U7SGNB 012 PA-P50U7GNB

P80形(3.0馬力相当) 冷暖房仕様表

021 PA-P80U7SGB 022 PA-P80U7GB 023 PA-P80U7SGNB 024 PA-P80U7GNB

P160形(6.0馬力相当) 冷暖房仕様表

029 PA-P160U7GB 030 PA-P160U7GNB

P80形(3.0馬力相当) 冷暖房仕様表

031 PA-P80U7SGDB 032 PA-P80U7GDB 033 PA-P80U7SGDNB 034 PA-P80U7GDNB

P160形(6.0馬力相当) 冷暖房仕様表

039 PA-P160U7GDB 040 PA-P160U7GDNB

P112形(4.0馬力相当) 冷暖房仕様表

035 PA-P112U7GDB 036 PA-P112U7GDNB

P224形(8.0馬力相当) 冷暖房仕様表

041 PA-P224U7GDB 042 PA-P224U7GDNB

P140形(5.0馬力相当) 冷暖房仕様表

037 PA-P140U7GDB 038 PA-P140U7GDNB

P280形(10.0馬力相当) 冷暖房仕様表

043 PA-P280U7GDB 044 PA-P280U7GDNB

仕様表についてはP183-184をご覧ください。 PA品番でご注文いただくと構成通りの商品でセットの扱いになります(分歧管等除く)。 VAポータルで注文される場合は、品番の頭にXを付けて注文してください。(例: XPA-000000)

●●は単相200V。◎は三相200V。■冷媒R32採用。■2015年省エネ法基準値クリア。■グリーン購入法調達基準適合商品。■新ナノイーX搭載。

4方向天井カセット形

同時トリプル

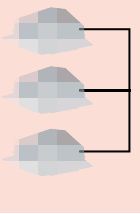

P140形(5.0馬力相当) ●配管長 75m (高低差 30m)
●チャージレス 30m

冷房：12.5(2.6～14.0)kW
暖房：14.0(2.6～18.0)kW

[045] PA-P140U7GTB ●
室内 CS-P45U7B × 3 …… 1,028,000円(税抜)
室外 CU-P140G7B ● …… 1,195,000円(税抜)
パネル CZ-160KPEU7B × 3 …… 240,000円(税抜)
リモコン CZ-10RT5 …… 48,000円(税抜)
合計希望小売価格 …… 2,509,000円(税抜)
別売分岐管 APR-RTP280A …… 12,000円(税抜)
セット価格(工事費別) …… 2,521,000円(税抜)

[046] PA-P140U7GTNB ●
室内 CS-P45U7B × 3 …… 1,026,000円(税抜)
室外 CU-P140G7B ● …… 1,195,000円(税抜)
標準
パネル CZ-160KPU7B × 3 …… 204,000円(税抜)
リモコン CZ-10RT5 …… 48,000円(税抜)
合計希望小売価格 …… 2,473,000円(税抜)
別売分岐管 APR-RTP280A …… 12,000円(税抜)
セット価格(工事費別) …… 2,485,000円(税抜)

P160形(6.0馬力相当) ●配管長 75m (高低差 30m)
●チャージレス 30m

冷房：14.0(3.5～16.0)kW
暖房：16.0(3.5～20.0)kW

[047] PA-P160U7GTB ●
室内 CS-P50U7B × 3 …… 1,050,000円(税抜)
室外 CU-P160G7B ● …… 1,310,000円(税抜)
パネル CZ-160KPEU7B × 3 …… 240,000円(税抜)
リモコン CZ-10RT5 …… 48,000円(税抜)
合計希望小売価格 …… 2,648,000円(税抜)
別売分岐管 APR-RTP280A …… 12,000円(税抜)
セット価格(工事費別) …… 2,660,000円(税抜)

[048] PA-P160U7GTNB ●
室内 CS-P50U7B × 3 …… 1,050,000円(税抜)
室外 CU-P160G7B ● …… 1,310,000円(税抜)
標準
パネル CZ-160KPU7B × 3 …… 204,000円(税抜)
リモコン CZ-10RT5 …… 48,000円(税抜)
合計希望小売価格 …… 2,612,000円(税抜)
別売分岐管 APR-RTP280A …… 12,000円(税抜)
セット価格(工事費別) …… 2,624,000円(税抜)

P224形(8.0馬力相当) ●配管長 100m (高低差 30m)
●チャージレス 30m

冷房：20.0(6.2～22.4)kW
暖房：22.4(5.6～28.0)kW

[049] PA-P224U7GTB ●
室内 CS-P80U7B × 3 …… 1,164,000円(税抜)
室外 CU-P224G7B ● …… 1,663,000円(税抜)
パネル CZ-160KPEU7B × 3 …… 240,000円(税抜)
リモコン CZ-10RT5 …… 48,000円(税抜)
合計希望小売価格 …… 3,115,000円(税抜)
別売分岐管 APR-RTP280A …… 12,000円(税抜)
セット価格(工事費別) …… 3,127,000円(税抜)

[050] PA-P224U7GTNB ●
室内 CS-P80U7B × 3 …… 1,164,000円(税抜)
室外 CU-P224G7B ● …… 1,663,000円(税抜)
標準
パネル CZ-160KPU7B × 3 …… 204,000円(税抜)
リモコン CZ-10RT5 …… 48,000円(税抜)
合計希望小売価格 …… 3,079,000円(税抜)
別売分岐管 APR-RTP280A …… 12,000円(税抜)
セット価格(工事費別) …… 3,091,000円(税抜)

同時ダブルツイン

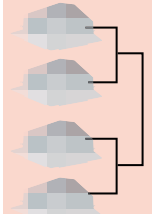

P160形(6.0馬力相当) ●配管長 75m (高低差 30m)
●チャージレス 30m

冷房：14.0(3.5～16.0)kW
暖房：16.0(3.5～20.0)kW

[051] PA-P160U7GVB ●
室内 CS-P40U7B × 4 …… 1,304,000円(税抜)
室外 CU-P160G7B ● …… 1,310,000円(税抜)
パネル CZ-160KPEU7B × 4 …… 320,000円(税抜)
リモコン CZ-10RT5 …… 48,000円(税抜)
合計希望小売価格 …… 2,982,000円(税抜)
別売分岐管 CZ-160BK1 × 3 …… 48,000円(税抜)
セット価格(工事費別) …… 3,030,000円(税抜)

[052] PA-P160U7GVNB ●
室内 CS-P40U7B × 4 …… 1,304,000円(税抜)
室外 CU-P160G7B ● …… 1,310,000円(税抜)
標準
パネル CZ-160KPU7B × 4 …… 272,000円(税抜)
リモコン CZ-10RT5 …… 48,000円(税抜)
合計希望小売価格 …… 2,934,000円(税抜)
別売分岐管 CZ-160BK1 × 3 …… 48,000円(税抜)
セット価格(工事費別) …… 2,982,000円(税抜)

P224形(8.0馬力相当) ●配管長 100m (高低差 30m)
●チャージレス 30m

冷房：20.0(6.2～22.4)kW
暖房：22.4(5.6～28.0)kW

[053] PA-P224U7GVB ●
室内 CS-P56U7B × 4 …… 1,432,000円(税抜)
室外 CU-P224G7B ● …… 1,663,000円(税抜)
パネル CZ-160KPEU7B × 4 …… 320,000円(税抜)
リモコン CZ-10RT5 …… 48,000円(税抜)
合計希望小売価格 …… 3,463,000円(税抜)
別売分岐管 CZ-300BK2 …… 18,000円(税抜)
CZ-160BK1 × 2 …… 32,000円(税抜)
セット価格(工事費別) …… 3,513,000円(税抜)

[054] PA-P224U7GVNB ●
室内 CS-P56U7B × 4 …… 1,432,000円(税抜)
室外 CU-P224G7B ● …… 1,663,000円(税抜)
標準
パネル CZ-160KPU7B × 4 …… 272,000円(税抜)
リモコン CZ-10RT5 …… 48,000円(税抜)
合計希望小売価格 …… 3,415,000円(税抜)
別売分岐管 CZ-300BK2 …… 18,000円(税抜)
CZ-160BK1 × 2 …… 32,000円(税抜)
セット価格(工事費別) …… 3,465,000円(税抜)

P280形(10.0馬力相当) ●配管長 100m (高低差 30m)
●チャージレス 30m

冷房：25.0(6.3～28.0)kW
暖房：28.0(7.0～35.0)kW

[055] PA-P280U7GVB ●
室内 CS-P71U7B × 4 …… 1,516,000円(税抜)
室外 CU-P280G7B ● …… 2,035,000円(税抜)
パネル CZ-160KPEU7B × 4 …… 320,000円(税抜)
リモコン CZ-10RT5 …… 48,000円(税抜)
合計希望小売価格 …… 3,919,000円(税抜)
別売分岐管 CZ-300BK2 …… 18,000円(税抜)
CZ-160BK1 × 2 …… 32,000円(税抜)
セット価格(工事費別) …… 3,969,000円(税抜)

[056] PA-P280U7GVNB ●
室内 CS-P71U7B × 4 …… 1,516,000円(税抜)
室外 CU-P280G7B ● …… 2,035,000円(税抜)
標準
パネル CZ-160KPU7B × 4 …… 272,000円(税抜)
リモコン CZ-10RT5 …… 48,000円(税抜)
合計希望小売価格 …… 3,871,000円(税抜)
別売分岐管 CZ-300BK2 …… 18,000円(税抜)
CZ-160BK1 × 2 …… 32,000円(税抜)
セット価格(工事費別) …… 3,921,000円(税抜)

4方向天井カセット形

XEPHY Premium (ハイグレードタイプ)

1	CU-P40G7(S)B・P45G7(S)B	質量39[40]kg
	CU-P50G7(S)B・P56G7(S)B・P63G7(S)B	質量41[42]kg
高さ630×幅799(+91 ^{*1})×奥行299(+64 ^{*2})mm		
2	CU-P80G7(S)B	質量66[67]kg
	高さ996×幅980×奥行370(+80 ^{*2})mm	
3	CU-P112・P140G7B	質量102kg
	CU-P160G7B	質量105kg
高さ1,416×幅980×奥行370(+80 ^{*2})mm		
4	CU-P224G7B	質量110kg
	CU-P280G7B	質量119kg
高さ1,500×幅980×奥行370(+80 ^{*2})mm		

[]:単相機種 ※1 配管カバー寸法 ※2 据付金具寸法



高効率タイプ

4方向天井カセット形

冷暖房

シングル



同時ツイン



P40 形(1.5馬力相当) ●配管長 40m (高低差 30m) ●チャージレス 30m
057 PA-P40U7SHB
058 PA-P40U7HB
室内 CS-P40U7B
室外 CU-P40H7SB
パネル CZ-160KPEU7B
リモコン CZ-10RT5
合計希望小売価格(工事費別) 941,000円(税抜)

059 PA-P40U7SHNB
060 PA-P40U7HNB
標準室内 CS-P40U7B
室外 CU-P40H7SB
パネル CZ-160KPU7B
リモコン CZ-10RT5
合計希望小売価格(工事費別) 929,000円(税抜)

P56 形(2.3馬力相当) ●配管長 40m (高低差 30m) ●チャージレス 30m
069 PA-P56U7SHB
070 PA-P56U7HB
室内 CS-P56U7B
室外 CU-P56H7SB
パネル CZ-160KPEU7B
リモコン CZ-10RT5
合計希望小売価格(工事費別) 1,104,000円(税抜)

071 PA-P56U7SHNB
072 PA-P56U7HNB
標準室内 CS-P56U7B
室外 CU-P56H7SB
パネル CZ-160KPU7B
リモコン CZ-10RT5
合計希望小売価格(工事費別) 1,092,000円(税抜)

P112 形(4.0馬力相当) ●配管長 50m (高低差 30m) ●チャージレス 30m
081 PA-P112U7HB
室内 CS-P112U7B
室外 CU-P112H7B
パネル CZ-160KPEU7B
リモコン CZ-10RT5
合計希望小売価格(工事費別) 1,408,000円(税抜)

082 PA-P112U7HNB
標準室内 CS-P112U7B
室外 CU-P112H7B
パネル CZ-160KPU7B
リモコン CZ-10RT5
合計希望小売価格(工事費別) 1,396,000円(税抜)

P112 形(4.0馬力相当) ●配管長 50m (高低差 30m) ●チャージレス 30m
087 PA-P112U7HDB
室内 CS-P56U7B x 2
室外 CU-P112H7B
パネル CZ-160KPEU7B x 2
リモコン CZ-10RT5
合計希望小売価格 1,779,000円(税抜)

088 PA-P112U7HDNB
標準室内 CS-P56U7B x 2
室外 CU-P112H7B
パネル CZ-160KPU7B x 2
リモコン CZ-10RT5
合計希望小売価格 1,755,000円(税抜)

P224 形(8.0馬力相当) ●配管長 100m (高低差 30m) ●チャージレス 30m
093 PA-P224U7HDB
室内 CS-P112U7B x 2
室外 CU-P224H7B
パネル CZ-160KPEU7B x 2
リモコン CZ-10RT5
合計希望小売価格 2,627,000円(税抜)

094 PA-P224U7HDNB
標準室内 CS-P112U7B x 2
室外 CU-P224H7B
パネル CZ-160KPU7B x 2
リモコン CZ-10RT5
合計希望小売価格 2,603,000円(税抜)

P45 形(1.8馬力相当) ●配管長 40m (高低差 30m) ●チャージレス 30m
061 PA-P45U7SHB
062 PA-P45U7HB
室内 CS-P45U7B
室外 CU-P45H7SB
パネル CZ-160KPEU7B
リモコン CZ-10RT5
合計希望小売価格(工事費別) 1,000,000円(税抜)

063 PA-P45U7SHNB
064 PA-P45U7HNB
標準室内 CS-P45U7B
室外 CU-P45H7SB
パネル CZ-160KPU7B
リモコン CZ-10RT5
合計希望小売価格(工事費別) 988,000円(税抜)

P63 形(2.5馬力相当) ●配管長 40m (高低差 30m) ●チャージレス 30m
073 PA-P63U7SHB
074 PA-P63U7HB
室内 CS-P63U7B
室外 CU-P63H7SB
パネル CZ-160KPEU7B
リモコン CZ-10RT5
合計希望小売価格(工事費別) 1,154,000円(税抜)

075 PA-P63U7SHNB
076 PA-P63U7HNB
標準室内 CS-P63U7B
室外 CU-P63H7SB
パネル CZ-160KPU7B
リモコン CZ-10RT5
合計希望小売価格(工事費別) 1,142,000円(税抜)

P140 形(5.0馬力相当) ●配管長 50m (高低差 30m) ●チャージレス 30m
083 PA-P140U7HB
室内 CS-P140U7B
室外 CU-P140H7B
パネル CZ-160KPEU7B
リモコン CZ-10RT5
合計希望小売価格(工事費別) 1,644,000円(税抜)

084 PA-P140U7HNB
標準室内 CS-P140U7B
室外 CU-P140H7B
パネル CZ-160KPU7B
リモコン CZ-10RT5
合計希望小売価格(工事費別) 1,632,000円(税抜)

P140 形(5.0馬力相当) ●配管長 50m (高低差 30m) ●チャージレス 30m
089 PA-P140U7HDB
室内 CS-P71U7B x 2
室外 CU-P140H7B
パネル CZ-160KPEU7B x 2
リモコン CZ-10RT5
合計希望小売価格 1,988,000円(税抜)

090 PA-P140U7HDNB
標準室内 CS-P71U7B x 2
室外 CU-P140H7B
パネル CZ-160KPU7B x 2
リモコン CZ-10RT5
合計希望小売価格 1,964,000円(税抜)

P280 形(10.0馬力相当) ●配管長 100m (高低差 30m) ●チャージレス 30m
095 PA-P280U7HDB
室内 CS-P140U7B x 2
室外 CU-P280H7B
パネル CZ-160KPEU7B x 2
リモコン CZ-10RT5
合計希望小売価格 3,116,000円(税抜)

096 PA-P280U7HDNB
標準室内 CS-P140U7B x 2
室外 CU-P280H7B
パネル CZ-160KPU7B x 2
リモコン CZ-10RT5
合計希望小売価格 3,092,000円(税抜)

P50 形(2.0馬力相当) ●配管長 40m (高低差 30m) ●チャージレス 30m
065 PA-P50U7SHB
066 PA-P50U7HB
室内 CS-P50U7B
室外 CU-P50H7SB
パネル CZ-160KPEU7B
リモコン CZ-10RT5
合計希望小売価格(工事費別) 1,046,000円(税抜)

067 PA-P50U7SHNB
068 PA-P50U7HNB
標準室内 CS-P50U7B
室外 CU-P50H7SB
パネル CZ-160KPU7B
リモコン CZ-10RT5
合計希望小売価格(工事費別) 1,034,000円(税抜)

P80 形(3.0馬力相当) ●配管長 40m (高低差 30m) ●チャージレス 30m
077 PA-P80U7SHB
078 PA-P80U7HB
室内 CS-P80U7B
室外 CU-P80H7SB
パネル CZ-160KPEU7B
リモコン CZ-10RT5
合計希望小売価格(工事費別) 1,237,000円(税抜)

079 PA-P80U7SHNB
080 PA-P80U7HNB
標準室内 CS-P80U7B
室外 CU-P80H7SB
パネル CZ-160KPU7B
リモコン CZ-10RT5
合計希望小売価格(工事費別) 1,225,000円(税抜)

P160 形(6.0馬力相当) ●配管長 50m (高低差 30m) ●チャージレス 30m
085 PA-P160U7HB
室内 CS-P160U7B
室外 CU-P160H7B
パネル CZ-160KPEU7B
リモコン CZ-10RT5
合計希望小売価格(工事費別) 1,784,000円(税抜)

086 PA-P160U7HNB
標準室内 CS-P160U7B
室外 CU-P160H7B
パネル CZ-160KPU7B
リモコン CZ-10RT5
合計希望小売価格(工事費別) 1,772,000円(税抜)

P160 形(6.0馬力相当) ●配管長 50m (高低差 30m) ●チャージレス 30m
091 PA-P160U7HDB
室内 CS-P80U7B x 2
室外 CU-P160H7B
パネル CZ-160KPEU7B x 2
リモコン CZ-10RT5
合計希望小売価格 2,097,000円(税抜)

092 PA-P160U7HDNB
標準室内 CS-P80U7B x 2
室外 CU-P160H7B
パネル CZ-160KPU7B x 2
リモコン CZ-10RT5
合計希望小売価格 2,073,000円(税抜)

仕様表についてはP193-196をご覧ください。
PA品番でご注文いただくと構成通りの商品でセットの扱いになります(分岐管等除く)。VAポータルで注文される場合は、品番の頭にXを付けて注文してください。(例: XPA-000000)
4方向天井カセット形室内ユニットP80形のご注文に際し、室内ユニット・室外ユニットを別に発注される際は、「CS-P80U7」とは互換性がなく、室内ユニット寸法も異なりますのでお間違いのないようご注意ください。
●◎は単相 200V。◎は三相 200V。
■冷媒 R32採用。
■2015年省エネ法基準値クリア。
■グリーン購入法調達基準適合商品。
■新ナノイー X搭載。

4方向天井カセット形

同時トリプル

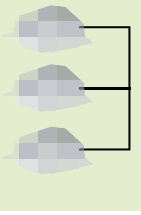

P224形(8.0馬力相当) ●配管長 100m (高低差 30m) ●チャージレス 30m	
冷房	20.0(6.2~22.4)kW
暖房	22.4(5.6~28.0)kW
[097] PA-P224U7HTB ⊖	
室内	CS-P80U7HB × 3 1,152,000円(税抜)
室外	CU-P224H7B ⊖ 1,569,000円(税抜)
パネル	CZ-160KPEU7B × 3 240,000円(税抜)
リモコン	CZ-10RT5 48,000円(税抜)
合計希望小売価格	3,009,000円(税抜)
別売分岐管	APR-RTP280A 12,000円(税抜)
セット価格(工事費別)	3,021,000円(税抜)
[098] PA-P224U7HTNB ⊖	
室内	CS-P80U7HB × 3 1,152,000円(税抜)
室外	CU-P224H7B ⊖ 1,569,000円(税抜)
パネル	CZ-160KPU7B × 3 204,000円(税抜)
リモコン	CZ-10RT5 48,000円(税抜)
合計希望小売価格	2,973,000円(税抜)
別売分岐管	APR-RTP280A 12,000円(税抜)
セット価格(工事費別)	2,985,000円(税抜)

同時ダブルツイン

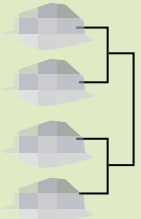

P224形(8.0馬力相当) ●配管長 100m (高低差 30m) ●チャージレス 30m	
冷房	20.0(6.2~22.4)kW
暖房	22.4(5.6~28.0)kW
[099] PA-P224U7HVB ⊖	
室内	CS-P56U7B × 4 1,432,000円(税抜)
室外	CU-P224H7B ⊖ 1,569,000円(税抜)
パネル	CZ-160KPEU7B × 4 320,000円(税抜)
リモコン	CZ-10RT5 48,000円(税抜)
合計希望小売価格	3,369,000円(税抜)
別売分岐管	CZ-300BK2 18,000円(税抜)
	CZ-160BK1 × 2 32,000円(税抜)
セット価格(工事費別)	3,419,000円(税抜)
[100] PA-P224U7HVNB ⊖	
室内	CS-P56U7B × 4 1,432,000円(税抜)
室外	CU-P224H7B ⊖ 1,569,000円(税抜)
パネル	CZ-160KPU7B × 4 272,000円(税抜)
リモコン	CZ-10RT5 48,000円(税抜)
合計希望小売価格	3,321,000円(税抜)
別売分岐管	CZ-300BK2 18,000円(税抜)
	CZ-160BK1 × 2 32,000円(税抜)
セット価格(工事費別)	3,371,000円(税抜)

P280形(10.0馬力相当) ●配管長 100m (高低差 30m) ●チャージレス 30m	
冷房	25.0(6.3~28.0)kW
暖房	28.0(7.0~35.0)kW
[101] PA-P280U7HVB ⊖	
室内	CS-P71U7B × 4 1,516,000円(税抜)
室外	CU-P280H7B ⊖ 1,920,000円(税抜)
パネル	CZ-160KPEU7B × 4 320,000円(税抜)
リモコン	CZ-10RT5 48,000円(税抜)
合計希望小売価格	3,804,000円(税抜)
別売分岐管	CZ-300BK2 18,000円(税抜)
	CZ-160BK1 × 2 32,000円(税抜)
セット価格(工事費別)	3,854,000円(税抜)
[102] PA-P280U7HVNB ⊖	
室内	CS-P71U7B × 4 1,516,000円(税抜)
室外	CU-P280H7B ⊖ 1,920,000円(税抜)
パネル	CZ-160KPU7B × 4 272,000円(税抜)
リモコン	CZ-10RT5 48,000円(税抜)
合計希望小売価格	3,756,000円(税抜)
別売分岐管	CZ-300BK2 18,000円(税抜)
	CZ-160BK1 × 2 32,000円(税抜)
セット価格(工事費別)	3,806,000円(税抜)

XEPHY Eco (高効率タイプ)

1	CU-P40・P45・P50・P56H7(S)B	質量39[40]kg
	CU-P63・P80H7(S)B	質量41[42]kg
高さ630×幅799(+91 ^{*1})×奥行299(+64 ^{*2})mm		
2	CU-P112H7B	質量66kg
	CU-P140・P160H7B	質量81kg
高さ996×幅980×奥行370(+80 ^{*2})mm		
3	CU-P224H7B	質量110kg
	CU-P280H7B	質量119kg
高さ1,500×幅980×奥行370(+80 ^{*2})mm		

[]:単相機種 ※1 配管カバー寸法 ※2 据付金具寸法

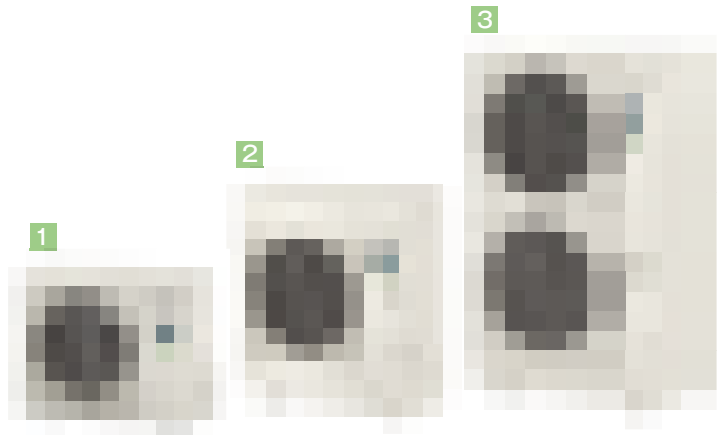

ハイグレードタイプ

2方向天井カセット形

冷暖房

2方向天井カセット形

シングル



P50形(2.0馬力相当) ●配管長 50m (高低差 30m) ●チャージレス 30m

冷房: 4.5(1.1~5.0)kW
暖房: 5.0(1.2~5.3)kW

103 PA-P50L7SGB ●
104 PA-P50L7GB ⊖

室内 CS-P50L7B 394,000円(税抜)
室外 CU-P50G7SB ●・G7B ⊖ 668,000円(税抜)
パネル CZ-80KPEL7 102,000円(税抜)
リモコン CZ-1ORT5 48,000円(税抜)
合計希望小売価格(工事費別) 1,212,000円(税抜)

105 PA-P50L7SGNB ●
106 PA-P50L7GNB ⊖

標準室内 CS-P50L7B 394,000円(税抜)
標準室外 CU-P50G7SB ●・G7B ⊖ 668,000円(税抜)
標準パネル CZ-80KPEL7 102,000円(税抜)
標準リモコン CZ-1ORT5 48,000円(税抜)
合計希望小売価格(工事費別) 1,188,000円(税抜)

P80形(3.0馬力相当) ●配管長 50m (高低差 30m) ●チャージレス 30m

冷房: 7.1(1.9~8.0)kW
暖房: 8.0(1.7~9.0)kW

115 PA-P80L7SGB ●
116 PA-P80L7GB ⊖

室内 CS-P80L7B 429,000円(税抜)
室外 CU-P80G7SB ●・G7B ⊖ 842,000円(税抜)
パネル CZ-80KPEL7 102,000円(税抜)
リモコン CZ-1ORT5 48,000円(税抜)
合計希望小売価格(工事費別) 1,421,000円(税抜)

117 PA-P80L7SGNB ●
118 PA-P80L7GNB ⊖

標準室内 CS-P80L7B 429,000円(税抜)
標準室外 CU-P80G7SB ●・G7B ⊖ 842,000円(税抜)
標準パネル CZ-80KPEL7 102,000円(税抜)
標準リモコン CZ-1ORT5 48,000円(税抜)
合計希望小売価格(工事費別) 1,397,000円(税抜)

P160形(6.0馬力相当) ●配管長 75m (高低差 30m) ●チャージレス 30m

冷房: 14.0(3.5~16.0)kW
暖房: 16.0(3.5~18.0)kW

123 PA-P160L7GB ⊖

室内 CS-P160L7B 582,000円(税抜)
室外 CU-P160G7B ⊖ 1,310,000円(税抜)
パネル CZ-160KPEL7 117,000円(税抜)
リモコン CZ-1ORT5 48,000円(税抜)
合計希望小売価格(工事費別) 2,057,000円(税抜)

124 PA-P160L7GNB ⊖

標準室内 CS-P160L7B 582,000円(税抜)
標準室外 CU-P160G7B ⊖ 1,310,000円(税抜)
標準パネル CZ-160KPEL7 117,000円(税抜)
標準リモコン CZ-1ORT5 48,000円(税抜)
合計希望小売価格(工事費別) 2,026,000円(税抜)

P56形(2.3馬力相当) ●配管長 50m (高低差 30m) ●チャージレス 30m

冷房: 5.0(1.2~5.6)kW
暖房: 5.6(1.3~5.7)kW

107 PA-P56L7SGB ●
108 PA-P56L7GB ⊖

室内 CS-P56L7B 397,000円(税抜)
室外 CU-P56G7SB ●・G7B ⊖ 722,000円(税抜)
パネル CZ-80KPEL7 102,000円(税抜)
リモコン CZ-1ORT5 48,000円(税抜)
合計希望小売価格(工事費別) 1,269,000円(税抜)

109 PA-P56L7SGNB ●
110 PA-P56L7GNB ⊖

標準室内 CS-P56L7B 397,000円(税抜)
標準室外 CU-P56G7SB ●・G7B ⊖ 722,000円(税抜)
標準パネル CZ-80KPEL7 102,000円(税抜)
標準リモコン CZ-1ORT5 48,000円(税抜)
合計希望小売価格(工事費別) 1,245,000円(税抜)

P112形(4.0馬力相当) ●配管長 75m (高低差 30m) ●チャージレス 30m

冷房: 10.0(2.6~11.2)kW
暖房: 11.2(2.6~13.2)kW

119 PA-P112L7GB ⊖

室内 CS-P112L7B 466,000円(税抜)
室外 CU-P112G7B ⊖ 995,000円(税抜)
パネル CZ-160KPEL7 117,000円(税抜)
リモコン CZ-1ORT5 48,000円(税抜)
合計希望小売価格(工事費別) 1,626,000円(税抜)

120 PA-P112L7GNB ⊖

標準室内 CS-P112L7B 466,000円(税抜)
標準室外 CU-P112G7B ⊖ 995,000円(税抜)
標準パネル CZ-160KPEL7 117,000円(税抜)
標準リモコン CZ-1ORT5 48,000円(税抜)
合計希望小売価格(工事費別) 1,595,000円(税抜)

P63形(2.5馬力相当) ●配管長 50m (高低差 30m) ●チャージレス 30m

冷房: 5.6(1.3~6.3)kW
暖房: 6.3(1.4~8.0)kW

111 PA-P63L7SGB ●
112 PA-P63L7GB ⊖

室内 CS-P63L7B 407,000円(税抜)
室外 CU-P63G7SB ●・G7B ⊖ 770,000円(税抜)
パネル CZ-80KPEL7 102,000円(税抜)
リモコン CZ-1ORT5 48,000円(税抜)
合計希望小売価格(工事費別) 1,327,000円(税抜)

113 PA-P63L7SGNB ●
114 PA-P63L7GNB ⊖

標準室内 CS-P63L7B 407,000円(税抜)
標準室外 CU-P63G7SB ●・G7B ⊖ 770,000円(税抜)
標準パネル CZ-80KPEL7 102,000円(税抜)
標準リモコン CZ-1ORT5 48,000円(税抜)
合計希望小売価格(工事費別) 1,303,000円(税抜)

P140形(5.0馬力相当) ●配管長 75m (高低差 30m) ●チャージレス 30m

冷房: 12.5(2.6~14.0)kW
暖房: 14.0(2.6~16.0)kW

121 PA-P140L7GB ⊖

室内 CS-P140L7B 532,000円(税抜)
室外 CU-P140G7B ⊖ 1,195,000円(税抜)
パネル CZ-160KPEL7 117,000円(税抜)
リモコン CZ-1ORT5 48,000円(税抜)
合計希望小売価格(工事費別) 1,892,000円(税抜)

122 PA-P140L7GNB ⊖

標準室内 CS-P140L7B 532,000円(税抜)
標準室外 CU-P140G7B ⊖ 1,195,000円(税抜)
標準パネル CZ-160KPEL7 117,000円(税抜)
標準リモコン CZ-1ORT5 48,000円(税抜)
合計希望小売価格(工事費別) 1,861,000円(税抜)

同時ツイン

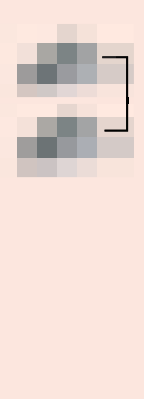

P112形(4.0馬力相当) ●配管長 75m (高低差 30m) ●チャージレス 30m

冷房: 10.0(2.6~11.2)kW
暖房: 11.2(2.6~13.2)kW

125 PA-P112L7GDB ⊖

室内 CS-P56L7B × 2 794,000円(税抜)
室外 CU-P112G7B ⊖ 995,000円(税抜)
パネル CZ-80KPEL7 × 2 204,000円(税抜)
リモコン CZ-1ORT5 48,000円(税抜)
合計希望小売価格 2,041,000円(税抜)

別売分岐管 CZ-160BK1 16,000円(税抜)
セット価格(工事費別) 2,057,000円(税抜)

126 PA-P112L7GDNB ⊖

標準室内 CS-P56L7B × 2 794,000円(税抜)
標準室外 CU-P112G7B ⊖ 995,000円(税抜)
標準パネル CZ-80KPEL7 × 2 204,000円(税抜)
標準リモコン CZ-1ORT5 48,000円(税抜)
合計希望小売価格 1,993,000円(税抜)

別売分岐管 CZ-160BK1 16,000円(税抜)
セット価格(工事費別) 2,009,000円(税抜)

P224形(8.0馬力相当) ●配管長 100m (高低差 30m) ●チャージレス 30m

冷房: 20.0(6.2~22.4)kW
暖房: 22.4(5.6~25.0)kW

131 PA-P224L7GDB ⊖

室内 CS-P112L7B × 2 932,000円(税抜)
室外 CU-P224G7B ⊖ 1,663,000円(税抜)
パネル CZ-160KPEL7 × 2 234,000円(税抜)
リモコン CZ-1ORT5 48,000円(税抜)
合計希望小売価格 2,877,000円(税抜)

別売分岐管 CZ-300BK2 18,000円(税抜)
セット価格(工事費別) 2,895,000円(税抜)

132 PA-P224L7GDNB ⊖

標準室内 CS-P112L7B × 2 932,000円(税抜)
標準室外 CU-P224G7B ⊖ 1,663,000円(税抜)
標準パネル CZ-160KPEL7 × 2 234,000円(税抜)
標準リモコン CZ-1ORT5 48,000円(税抜)
合計希望小売価格 2,815,000円(税抜)

別売分岐管 CZ-300BK2 18,000円(税抜)
セット価格(工事費別) 2,833,000円(税抜)

P140形(5.0馬力相当) ●配管長 75m (高低差 30m) ●チャージレス 30m

冷房: 12.5(2.6~14.0)kW
暖房: 14.0(2.6~16.0)kW

127 PA-P140L7GDB ⊖

室内 CS-P71L7B × 2 834,000円(税抜)
室外 CU-P140G7B ⊖ 1,195,000円(税抜)
パネル CZ-80KPEL7 × 2 204,000円(税抜)
リモコン CZ-1ORT5 48,000円(税抜)
合計希望小売価格 2,281,000円(税抜)

別売分岐管 CZ-160BK1 16,000円(税抜)
セット価格(工事費別) 2,297,000円(税抜)

128 PA-P140L7GDNB ⊖

標準室内 CS-P71L7B × 2 834,000円(税抜)
標準室外 CU-P140G7B ⊖ 1,195,000円(税抜)
標準パネル CZ-80KPEL7 × 2 204,000円(税抜)
標準リモコン CZ-1ORT5 48,000円(税抜)
合計希望小売価格 2,233,000円(税抜)

別売分岐管 CZ-160BK1 16,000円(税抜)
セット価格(工事費別) 2,249,000円(税抜)

P280形(10.0馬力相当) ●配管長 100m (高低差 30m) ●チャージレス 30m

冷房: 25.0(6.3~28.0)kW
暖房: 28.0(7.0~31.5)kW

133 PA-P280L7GDB ⊖

室内 CS-P140L7B × 2 1,064,000円(税抜)
室外 CU-P280G7B ⊖ 2,035,000円(税抜)
パネル CZ-160KPEL7 × 2 234,000円(税抜)
リモコン CZ-1ORT5 48,000円(税抜)
合計希望小売価格 3,381,000円(税抜)

別売分岐管 CZ-300BK2 18,000円(税抜)
セット価格(工事費別) 3,399,000円(税抜)

134 PA-P280L7GDNB ⊖

標準室内 CS-P140L7B × 2 1,064,000円(税抜)
標準室外 CU-P280G7B ⊖ 2,035,000円(税抜)
標準パネル CZ-160KPEL7 × 2 234,000円(税抜)
標準リモコン CZ-1ORT5 48,000円(税抜)
合計希望小売価格 3,319,000円(税抜)

別売分岐管 CZ-300BK2 18,000円(税抜)
セット価格(工事費別) 3,337,000円(税抜)

P160形(6.0馬力相当) ●配管長 75m (高低差 30m) ●チャージレス 30m

冷房: 14.0(3.5~16.0)kW
暖房: 16.0(3.5~18.0)kW

129 PA-P160L7GDB ⊖

室内 CS-P80L7B × 2 858,000円(税抜)
室外 CU-P160G7B ⊖ 1,310,000円(税抜)
パネル CZ-80KPEL7 × 2 204,000円(税抜)
リモコン CZ-1ORT5 48,000円(税抜)
合計希望小売価格 2,420,000円(税抜)

別売分岐管 CZ-160BK1 16,000円(税抜)
セット価格(工事費別) 2,436,000円(税抜)

130 PA-P160L7GDNB ⊖

標準室内 CS-P80L7B × 2 858,000円(税抜)
標準室外 CU-P160G7B ⊖ 1,310,000円(税抜)
標準パネル CZ-80KPEL7 × 2 204,000円(税抜)
標準リモコン CZ-1ORT5 48,000円(税抜)
合計希望小売価格 2,372,000円(税抜)

別売分岐管 CZ-160BK1 16,000円(税抜)
セット価格(工事費別) 2,388,000円(税抜)

仕様表についてはP183-186をご覧ください。
 PA番でご注文いただく構成通りの商品でセットの扱いになります(分岐管等除く)。
 VAポータルで注文される場合は、品番の頭にXを付けて注文してください。(例: XPA-0000000)

● ⊕は単相 200V。 ⊖は三相 200V。 ■ 冷媒 R32採用。 ■ 2015年省エネ法基準値クリア。 ■ グリーン購入法調達基準適合商品。 ■ 新ナノイー X搭載。

2方向天井カセット形

同時トリプル



P160形(6.0馬力相当) ●配管長 75m (高低差 30m)
●チャージレス 30m

冷房: 14.0(3.5 ~ 16.0)kW
暖房: 16.0(3.5 ~ 18.0)kW

[135] PA-P160L7GTB ⊖

室内 CS-P50L7B × 3 1,182,000円(税抜)
室外 CU-P160G7B ⊖ 1,310,000円(税抜)
パネル CZ-80KPEL7 × 3 306,000円(税抜)
リモコン CZ-1ORT5 48,000円(税抜)
合計希望小売価格 **2,846,000円(税抜)**

別売分岐管 APR-RTP280A 12,000円(税抜)
セット価格(工事費別) **2,858,000円(税抜)**

[136] PA-P160L7GTNB ⊖

室内 CS-P50L7B × 3 1,182,000円(税抜)
室外 CU-P160G7B ⊖ 1,310,000円(税抜)
標準パネル CZ-80KPL7 × 3 234,000円(税抜)
リモコン CZ-1ORT5 48,000円(税抜)
合計希望小売価格 **2,774,000円(税抜)**

別売分岐管 APR-RTP280A 12,000円(税抜)
セット価格(工事費別) **2,786,000円(税抜)**

P224形(8.0馬力相当) ●配管長 100m (高低差 30m)
●チャージレス 30m

冷房: 20.0(6.2 ~ 22.4)kW
暖房: 22.4(5.6 ~ 25.0)kW

[137] PA-P224L7GTB ⊖

室内 CS-P80L7B × 3 1,287,000円(税抜)
室外 CU-P224G7B ⊖ 1,663,000円(税抜)
パネル CZ-80KPEL7 × 3 306,000円(税抜)
リモコン CZ-1ORT5 48,000円(税抜)
合計希望小売価格 **3,304,000円(税抜)**

別売分岐管 APR-RTP280A 12,000円(税抜)
セット価格(工事費別) **3,316,000円(税抜)**

[138] PA-P224L7GTNB ⊖

室内 CS-P80L7B × 3 1,287,000円(税抜)
室外 CU-P224G7B ⊖ 1,663,000円(税抜)
標準パネル CZ-80KPL7 × 3 234,000円(税抜)
リモコン CZ-1ORT5 48,000円(税抜)
合計希望小売価格 **3,232,000円(税抜)**

別売分岐管 APR-RTP280A 12,000円(税抜)
セット価格(工事費別) **3,244,000円(税抜)**

同時ダブルツイン



P224形(8.0馬力相当) ●配管長 100m (高低差 30m)
●チャージレス 30m

冷房: 20.0(6.2 ~ 22.4)kW
暖房: 22.4(5.6 ~ 25.0)kW

[139] PA-P224L7GVB ⊖

室内 CS-P56L7B × 4 1,588,000円(税抜)
室外 CU-P224G7B ⊖ 1,663,000円(税抜)
パネル CZ-80KPEL7 × 4 408,000円(税抜)
リモコン CZ-1ORT5 48,000円(税抜)
合計希望小売価格 **3,707,000円(税抜)**

別売分岐管 CZ-300BK2 18,000円(税抜)
CZ-160BK1 × 2 32,000円(税抜)
セット価格(工事費別) **3,757,000円(税抜)**

[140] PA-P224L7GVNB ⊖

室内 CS-P56L7B × 4 1,588,000円(税抜)
室外 CU-P224G7B ⊖ 1,663,000円(税抜)
標準パネル CZ-80KPL7 × 4 312,000円(税抜)
リモコン CZ-1ORT5 48,000円(税抜)
合計希望小売価格 **3,611,000円(税抜)**

別売分岐管 CZ-300BK2 18,000円(税抜)
CZ-160BK1 × 2 32,000円(税抜)
セット価格(工事費別) **3,661,000円(税抜)**

P280形(10.0馬力相当) ●配管長 100m (高低差 30m)
●チャージレス 30m

冷房: 25.0(6.3 ~ 28.0)kW
暖房: 28.0(7.0 ~ 31.5)kW

[141] PA-P280L7GVB ⊖

室内 CS-P71L7B × 4 1,668,000円(税抜)
室外 CU-P280G7B ⊖ 2,035,000円(税抜)
パネル CZ-80KPEL7 × 4 408,000円(税抜)
リモコン CZ-1ORT5 48,000円(税抜)
合計希望小売価格 **4,159,000円(税抜)**

別売分岐管 CZ-300BK2 18,000円(税抜)
CZ-160BK1 × 2 32,000円(税抜)
セット価格(工事費別) **4,209,000円(税抜)**

[142] PA-P280L7GVNB ⊖

室内 CS-P71L7B × 4 1,668,000円(税抜)
室外 CU-P280G7B ⊖ 2,035,000円(税抜)
標準パネル CZ-80KPL7 × 4 312,000円(税抜)
リモコン CZ-1ORT5 48,000円(税抜)
合計希望小売価格 **4,063,000円(税抜)**

別売分岐管 CZ-300BK2 18,000円(税抜)
CZ-160BK1 × 2 32,000円(税抜)
セット価格(工事費別) **4,113,000円(税抜)**

XEPHY Premium (ハイグレードタイプ)

1	CU-P50G7(S)B・P56G7(S)B P63G7(S)B	質量41[42]kg
	高さ630×幅799(+91 ^{*1})×奥行299(+64 ^{*2})mm	
2	CU-P80G7(S)B	質量66[67]kg
	高さ996×幅980×奥行370(+80 ^{*2})mm	
3	CU-P112・P140G7B	質量102kg
	CU-P160G7B	質量105kg
	高さ1,416×幅980×奥行370(+80 ^{*2})mm	
4	CU-P224G7B	質量110kg
	CU-P280G7B	質量119kg
	高さ1,500×幅980×奥行370(+80 ^{*2})mm	

[]:単相機種 ※1 配管カバー寸法 ※2 据付金具寸法



（高効率タイプ）
XEPHYEEO

2方向天井カセット形

冷暖房

2方向天井カセット形

シングル



同時ツイン

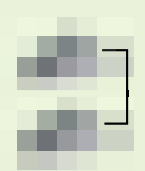

P50形(2.0馬力相当) ●配管長 40m (高低差 30m)
●チャージレス 30m

冷房：4.5(1.1～5.0)kW
暖房：5.0(1.2～5.3)kW

143 PA-P50L7SHB ●
144 PA-P50L7HB ⊖

室内 CS-P50L7B 394,000円(税抜)
室外 CU-P50H7SB ●・H7B ⊖ 568,000円(税抜)
パネル CZ-80KPEL7 102,000円(税抜)
リモコン CZ-10RT5 48,000円(税抜)
合計希望小売価格(工事費別) 1,112,000円(税抜)

145 PA-P50L7SHNB ●
146 PA-P50L7HNB ⊖

標準室内 CS-P50L7B 394,000円(税抜)
標準室外 CU-P50H7SB ●・H7B ⊖ 568,000円(税抜)
標準パネル CZ-80KPEL7 102,000円(税抜)
標準リモコン CZ-10RT5 48,000円(税抜)
合計希望小売価格(工事費別) 1,088,000円(税抜)

P80形(3.0馬力相当) ●配管長 40m (高低差 30m)
●チャージレス 30m

冷房：7.1(1.7～8.0)kW
暖房：8.0(1.5～8.5)kW

155 PA-P80L7SHB ●
156 PA-P80L7HB ⊖

室内 CS-P80L7B 429,000円(税抜)
室外 CU-P80H7SB ●・H7B ⊖ 725,000円(税抜)
パネル CZ-80KPEL7 102,000円(税抜)
リモコン CZ-10RT5 48,000円(税抜)
合計希望小売価格(工事費別) 1,304,000円(税抜)

157 PA-P80L7SHNB ●
158 PA-P80L7HNB ⊖

標準室内 CS-P80L7B 429,000円(税抜)
標準室外 CU-P80H7SB ●・H7B ⊖ 725,000円(税抜)
標準パネル CZ-80KPEL7 102,000円(税抜)
標準リモコン CZ-10RT5 48,000円(税抜)
合計希望小売価格(工事費別) 1,280,000円(税抜)

P160形(6.0馬力相当) ●配管長 50m (高低差 30m)
●チャージレス 30m

冷房：14.0(3.5～16.0)kW
暖房：16.0(4.0～16.5)kW

163 PA-P160L7HB ⊖

室内 CS-P160L7B 582,000円(税抜)
室外 CU-P160H7B ⊖ 1,121,000円(税抜)
パネル CZ-160KPEL7 117,000円(税抜)
リモコン CZ-10RT5 48,000円(税抜)
合計希望小売価格(工事費別) 1,868,000円(税抜)

164 PA-P160L7HNB ⊖

標準室内 CS-P160L7B 582,000円(税抜)
標準室外 CU-P160H7B ⊖ 1,121,000円(税抜)
標準パネル CZ-160KPEL7 117,000円(税抜)
標準リモコン CZ-10RT5 48,000円(税抜)
合計希望小売価格(工事費別) 1,837,000円(税抜)

P56形(2.3馬力相当) ●配管長 40m (高低差 30m)
●チャージレス 30m

冷房：5.0(1.2～5.6)kW
暖房：5.6(1.3～5.7)kW

147 PA-P56L7SHB ●
148 PA-P56L7HB ⊖

室内 CS-P56L7B 397,000円(税抜)
室外 CU-P56H7SB ●・H7B ⊖ 618,000円(税抜)
パネル CZ-80KPEL7 102,000円(税抜)
リモコン CZ-10RT5 48,000円(税抜)
合計希望小売価格(工事費別) 1,165,000円(税抜)

149 PA-P56L7SHNB ●
150 PA-P56L7HNB ⊖

標準室内 CS-P56L7B 397,000円(税抜)
標準室外 CU-P56H7SB ●・H7B ⊖ 618,000円(税抜)
標準パネル CZ-80KPEL7 102,000円(税抜)
標準リモコン CZ-10RT5 48,000円(税抜)
合計希望小売価格(工事費別) 1,141,000円(税抜)

P112形(4.0馬力相当) ●配管長 50m (高低差 30m)
●チャージレス 30m

冷房：10.0(2.5～11.2)kW
暖房：11.2(2.9～12.0)kW

159 PA-P112L7HB ⊖

室内 CS-P112L7B 466,000円(税抜)
室外 CU-P112H7B ⊖ 855,000円(税抜)
パネル CZ-160KPEL7 117,000円(税抜)
リモコン CZ-10RT5 48,000円(税抜)
合計希望小売価格(工事費別) 1,486,000円(税抜)

160 PA-P112L7HNB ⊖

標準室内 CS-P112L7B 466,000円(税抜)
標準室外 CU-P112H7B ⊖ 855,000円(税抜)
標準パネル CZ-160KPEL7 117,000円(税抜)
標準リモコン CZ-10RT5 48,000円(税抜)
合計希望小売価格(工事費別) 1,455,000円(税抜)

P63形(2.5馬力相当) ●配管長 40m (高低差 30m)
●チャージレス 30m

冷房：5.6(1.3～6.3)kW
暖房：6.3(1.3～7.5)kW

151 PA-P63L7SHB ●
152 PA-P63L7HB ⊖

室内 CS-P63L7B 407,000円(税抜)
室外 CU-P63H7SB ●・H7B ⊖ 658,000円(税抜)
パネル CZ-80KPEL7 102,000円(税抜)
リモコン CZ-10RT5 48,000円(税抜)
合計希望小売価格(工事費別) 1,215,000円(税抜)

153 PA-P63L7SHNB ●
154 PA-P63L7HNB ⊖

標準室内 CS-P63L7B 407,000円(税抜)
標準室外 CU-P63H7SB ●・H7B ⊖ 658,000円(税抜)
標準パネル CZ-80KPEL7 102,000円(税抜)
標準リモコン CZ-10RT5 48,000円(税抜)
合計希望小売価格(工事費別) 1,191,000円(税抜)

P140形(5.0馬力相当) ●配管長 50m (高低差 30m)
●チャージレス 30m

冷房：12.5(3.5～14.0)kW
暖房：14.0(3.5～15.0)kW

161 PA-P140L7HB ⊖

室内 CS-P140L7B 532,000円(税抜)
室外 CU-P140H7B ⊖ 1,022,000円(税抜)
パネル CZ-160KPEL7 117,000円(税抜)
リモコン CZ-10RT5 48,000円(税抜)
合計希望小売価格(工事費別) 1,719,000円(税抜)

162 PA-P140L7HNB ⊖

標準室内 CS-P140L7B 532,000円(税抜)
標準室外 CU-P140H7B ⊖ 1,022,000円(税抜)
標準パネル CZ-160KPEL7 117,000円(税抜)
標準リモコン CZ-10RT5 48,000円(税抜)
合計希望小売価格(工事費別) 1,688,000円(税抜)

P112形(4.0馬力相当) ●配管長 50m (高低差 30m)
●チャージレス 30m

冷房：10.0(2.5～11.2)kW
暖房：11.2(2.9～12.0)kW

165 PA-P112L7HDB ⊖

室内 CS-P56L7B × 2 794,000円(税抜)
室外 CU-P112H7B ⊖ 855,000円(税抜)
パネル CZ-80KPEL7 × 2 204,000円(税抜)
リモコン CZ-10RT5 48,000円(税抜)
合計希望小売価格 1,901,000円(税抜)
別売分岐管 CZ-160BK1 16,000円(税抜)
セット価格(工事費別) 1,917,000円(税抜)

166 PA-P112L7HDNB ⊖

標準室内 CS-P56L7B × 2 794,000円(税抜)
標準室外 CU-P112H7B ⊖ 855,000円(税抜)
標準パネル CZ-80KPEL7 × 2 204,000円(税抜)
標準リモコン CZ-10RT5 48,000円(税抜)
合計希望小売価格 1,853,000円(税抜)
別売分岐管 CZ-160BK1 16,000円(税抜)
セット価格(工事費別) 1,869,000円(税抜)

P140形(5.0馬力相当) ●配管長 50m (高低差 30m)
●チャージレス 30m

冷房：12.5(3.5～14.0)kW
暖房：14.0(3.5～15.0)kW

167 PA-P140L7HDB ⊖

室内 CS-P71L7B × 2 834,000円(税抜)
室外 CU-P140H7B ⊖ 1,022,000円(税抜)
パネル CZ-80KPEL7 × 2 204,000円(税抜)
リモコン CZ-10RT5 48,000円(税抜)
合計希望小売価格 2,108,000円(税抜)
別売分岐管 CZ-160BK1 16,000円(税抜)
セット価格(工事費別) 2,124,000円(税抜)

168 PA-P140L7HDNB ⊖

標準室内 CS-P71L7B × 2 834,000円(税抜)
標準室外 CU-P140H7B ⊖ 1,022,000円(税抜)
標準パネル CZ-80KPEL7 × 2 204,000円(税抜)
標準リモコン CZ-10RT5 48,000円(税抜)
合計希望小売価格 2,060,000円(税抜)
別売分岐管 CZ-160BK1 16,000円(税抜)
セット価格(工事費別) 2,076,000円(税抜)

P160形(6.0馬力相当) ●配管長 50m (高低差 30m)
●チャージレス 30m

冷房：14.0(3.5～16.0)kW
暖房：16.0(4.0～16.5)kW

169 PA-P160L7HDB ⊖

室内 CS-P80L7B × 2 858,000円(税抜)
室外 CU-P160H7B ⊖ 1,121,000円(税抜)
パネル CZ-80KPEL7 × 2 204,000円(税抜)
リモコン CZ-10RT5 48,000円(税抜)
合計希望小売価格 2,231,000円(税抜)
別売分岐管 CZ-160BK1 16,000円(税抜)
セット価格(工事費別) 2,247,000円(税抜)

170 PA-P160L7HDNB ⊖

標準室内 CS-P80L7B × 2 858,000円(税抜)
標準室外 CU-P160H7B ⊖ 1,121,000円(税抜)
標準パネル CZ-80KPEL7 × 2 204,000円(税抜)
標準リモコン CZ-10RT5 48,000円(税抜)
合計希望小売価格 2,183,000円(税抜)
別売分岐管 CZ-160BK1 16,000円(税抜)
セット価格(工事費別) 2,199,000円(税抜)

P224形(8.0馬力相当) ●配管長 100m (高低差 30m)
●チャージレス 30m

冷房：20.0(6.2～22.4)kW
暖房：22.4(5.6～25.0)kW

171 PA-P224L7HDB ⊖

室内 CS-P112L7B × 2 932,000円(税抜)
室外 CU-P224H7B ⊖ 1,569,000円(税抜)
パネル CZ-160KPEL7 × 2 234,000円(税抜)
リモコン CZ-10RT5 48,000円(税抜)
合計希望小売価格 2,783,000円(税抜)
別売分岐管 CZ-300BK2 18,000円(税抜)
セット価格(工事費別) 2,801,000円(税抜)

172 PA-P224L7HDNB ⊖

標準室内 CS-P112L7B × 2 932,000円(税抜)
標準室外 CU-P224H7B ⊖ 1,569,000円(税抜)
標準パネル CZ-160KPEL7 × 2 234,000円(税抜)
標準リモコン CZ-10RT5 48,000円(税抜)
合計希望小売価格 2,721,000円(税抜)
別売分岐管 CZ-300BK2 18,000円(税抜)
セット価格(工事費別) 2,739,000円(税抜)

P280形(10.0馬力相当) ●配管長 100m (高低差 30m)
●チャージレス 30m

冷房：25.0(6.3～28.0)kW
暖房：28.0(7.0～31.5)kW

173 PA-P280L7HDB ⊖

室内 CS-P140L7B × 2 1,064,000円(税抜)
室外 CU-P280H7B ⊖ 1,920,000円(税抜)
パネル CZ-160KPEL7 × 2 234,000円(税抜)
リモコン CZ-10RT5 48,000円(税抜)
合計希望小売価格 3,266,000円(税抜)
別売分岐管 CZ-300BK2 18,000円(税抜)
セット価格(工事費別) 3,284,000円(税抜)

174 PA-P280L7HDNB ⊖

標準室内 CS-P140L7B × 2 1,064,000円(税抜)
標準室外 CU-P280H7B ⊖ 1,920,000円(税抜)
標準パネル CZ-160KPEL7 × 2 234,000円(税抜)
標準リモコン CZ-10RT5 48,000円(税抜)
合計希望小売価格 3,204,000円(税抜)
別売分岐管 CZ-300BK2 18,000円(税抜)
セット価格(工事費別) 3,222,000円(税抜)

仕様表についてはP195-196をご覧ください。

PA番でご注文いただく構成通りの商品でセットの扱いになります(分岐管等除く)。VAポータルで注文される場合は、品番の頭にXを付けて注文してください。(例: XPA-0000000)

● ⊕は単相 200V。 ⊖は三相 200V。 ■ 冷媒 R32採用。 ■ 2015年省エネ基準準値クリア。 ■ グリーン購入法調達基準適合商品。 ■ 新ナノイノX搭載。

2方向天井カセット形

同時トリプル

P224形(8.0馬力相当) ●配管長 100m (高低差 30m)
●チャージレス 30m

冷房：20.0(6.2～22.4)kW
暖房：22.4(5.6～25.0)kW

[175] PA-P224L7HTB ⊖

室内 CS-P80L7B × 3 1,287,000円(税抜)
室外 CU-P224H7B ⊖ 1,569,000円(税抜)
パネル CZ-80KPEL7 × 3 308,000円(税抜)
リモコン CZ-10RT5 48,000円(税抜)
合計希望小売価格 **3,210,000円(税抜)**
別売分岐管 APR-RTP280A 12,000円(税抜)
セット価格(工事費別) **3,222,000円(税抜)**

[176] PA-P224L7HTNB ⊖

室内 CS-P80L7B × 3 1,287,000円(税抜)
室外 CU-P224H7B ⊖ 1,569,000円(税抜)
パネル CZ-80KPL7 × 3 234,000円(税抜)
リモコン CZ-10RT5 48,000円(税抜)
合計希望小売価格 **3,138,000円(税抜)**
別売分岐管 APR-RTP280A 12,000円(税抜)
セット価格(工事費別) **3,150,000円(税抜)**

同時ダブルツイン

P224形(8.0馬力相当) ●配管長 100m (高低差 30m)
●チャージレス 30m

冷房：20.0(6.2～22.4)kW
暖房：22.4(5.6～25.0)kW

[177] PA-P224L7HVB ⊖

室内 CS-P56L7B × 4 1,588,000円(税抜)
室外 CU-P224H7B ⊖ 1,569,000円(税抜)
パネル CZ-80KPEL7 × 4 408,000円(税抜)
リモコン CZ-10RT5 48,000円(税抜)
合計希望小売価格 **3,613,000円(税抜)**
別売分岐管 CZ-300BK2 18,000円(税抜)
CZ-160BK1 × 2 32,000円(税抜)
セット価格(工事費別) **3,663,000円(税抜)**

[178] PA-P224L7HVNB ⊖

室内 CS-P56L7B × 4 1,588,000円(税抜)
室外 CU-P224H7B ⊖ 1,569,000円(税抜)
パネル CZ-80KPL7 × 4 312,000円(税抜)
リモコン CZ-10RT5 48,000円(税抜)
合計希望小売価格 **3,517,000円(税抜)**
別売分岐管 CZ-300BK2 18,000円(税抜)
CZ-160BK1 × 2 32,000円(税抜)
セット価格(工事費別) **3,567,000円(税抜)**

XEPHY Eco (高効率タイプ)

1 CU-P50・P56H7(S)B 質量39[40]kg
CU-P63・P80H7(S)B 質量41[42]kg
高さ630×幅799(+91*1)×奥行299(+64*2)mm

2 CU-P112H7B 質量66kg
CU-P140・P160H7B 質量81kg
高さ996×幅980×奥行370(+80*2)mm

3 CU-P224H7B 質量110kg
CU-P280H7B 質量119kg
高さ1,500×幅980×奥行370(+80*2)mm

[]:単相機種 *1 配管カバー寸法 *2 据付金具寸法

P280形(10.0馬力相当) ●配管長 100m (高低差 30m)
●チャージレス 30m

冷房：25.0(6.3～28.0)kW
暖房：28.0(7.0～31.5)kW

[179] PA-P280L7HVB ⊖

室内 CS-P71L7B × 4 1,668,000円(税抜)
室外 CU-P280H7B ⊖ 1,920,000円(税抜)
パネル CZ-80KPEL7 × 4 408,000円(税抜)
リモコン CZ-10RT5 48,000円(税抜)
合計希望小売価格 **4,044,000円(税抜)**
別売分岐管 CZ-300BK2 18,000円(税抜)
CZ-160BK1 × 2 32,000円(税抜)
セット価格(工事費別) **4,094,000円(税抜)**

[180] PA-P280L7HVNB ⊖

室内 CS-P71L7B × 4 1,668,000円(税抜)
室外 CU-P280H7B ⊖ 1,920,000円(税抜)
パネル CZ-80KPL7 × 4 312,000円(税抜)
リモコン CZ-10RT5 48,000円(税抜)
合計希望小売価格 **3,948,000円(税抜)**
別売分岐管 CZ-300BK2 18,000円(税抜)
CZ-160BK1 × 2 32,000円(税抜)
セット価格(工事費別) **3,998,000円(税抜)**

- *1 天井開口寸法が下記の範囲内で確認してください。(短手×長手:640～670×1,130～1,350)
- *2 ワイヤード/ワイヤレスどちらのリモコンでも操作可能(要設定)。
- *3 気化式加湿器は、タイマーによる間欠給水の節水タイプです。室内ユニットによって加湿量が異なります。
- *4 外気導入量には制限がありますので、技術資料等にてご確認ください。
- *5 本体断熱用...高温多湿の場所への設置時に露付きを軽減。天井内が高湿・高温(30℃またはRH80%を超えるとされる)で長時間運転を行う場合は別売品の断熱材キットを取り付けてください。断熱を強化しないと室内ユニットまたは室内ユニット近傍の天井材が結露する事があります。
- *6 同時ダブルツインP224・P280形はCZ-300BK2:1個+CZ-160BK1:2個必要です。
- *7 丸合フランジ(吹出用)・フレキシブルダクト等と併せて使用してください。

2方向天井カセット形

別売品 2方向天井カセット形

Ⓜ(受注生産品) * 納期はお問合せください。

	品名	適用室内ユニット	品番	希望小売価格	
天井パネル	① 標準パネル 中温用の場合は特注対応となります。	P50～P80形	CZ-80KPL7	78,000円(税抜)	
		P112～P160形	CZ-160KPL7	86,000円(税抜)	
	② エコナビパネル 中温用の場合は特注対応となります。	P50～P80形	CZ-80KPEL7	102,000円(税抜)	
		P112～P160形	CZ-160KPEL7	117,000円(税抜)	
	③ 天井材組込パネル 中温用の場合は特注対応となります。	P50～P80形	CZ-80KTL6	78,000円(税抜)	
	P112～P160形	CZ-160KTL6	86,000円(税抜)		
昇降グリル※2	④ 昇降グリル付標準パネル 中温用の場合は特注対応となります。	P50～P80形	CZ-80KSL6	102,000円(税抜)	
		P112～P160形	CZ-160KSL6	115,000円(税抜)	
加湿器	⑤ 自然気化式加湿器※3	P50～P80形	CZ-07ASL6	105,000円(税抜)	
		P112～P160形	CZ-14ASL6	125,000円(税抜)	
吹出	⑥ しゃ風材※7	P50～P80形	CZ-07AL6	48,000円(税抜)	
		P112～P160形	CZ-14AL6	60,000円(税抜)	
		P50～P80形	CZ-80CFL6	3,000円(税抜)	
		P112～P160形	CZ-160CFL6	4,000円(税抜)	
外気取入	⑧ 丸合フランジ※4	φ150	全機種 CZ-DA150A	6,000円(税抜)	
		1m	全機種 CZ-F1510	10,000円(税抜)	
		2m	全機種 CZ-F1520	13,000円(税抜)	
		吹出口グリル	φ150	全機種 GRL-S15B	26,000円(税抜)
チャンバー取付フィルター	⑨ 超ロングライフフィルター	P50～P80形	CZ-DA100	6,000円(税抜)	
		P112～P160形	CZ-DA125	6,000円(税抜)	
		P50～P80形	CZ-80LFL6	38,000円(税抜)	
	⑩ 高性能フィルター SEK	P112～P160形	CZ-160LFL6	50,000円(税抜)	
		比色法 65%	P50～P80形	CZ-80MFL6	36,000円(税抜)
		P112～P160形	CZ-160MFL6	41,000円(税抜)	
⑪ フィルターチャンバー	P50～P80形	CZ-80HFL6	49,000円(税抜)		
	P112～P160形	CZ-160HFL6	56,000円(税抜)		
	P50～P80形	CZ-80FDL6	35,000円(税抜)		
その他	断熱材キット※5	P112～P160形	CZ-160FDL6	43,000円(税抜)	
		P50～P80形	CZ-80SLFL7	10,000円(税抜)	
		P112～P160形	CZ-160SLFL7	13,000円(税抜)	
リモコン	多機能ワイヤードリモコン ワイヤードリモコン 多言語対応ワイヤードリモコン ワイヤレスリモコン送信部(受信部は同梱されていません) ワイヤレスリモコン受信部	全機種	CZ-80INSL6	25,000円(税抜)	
		全機種	CZ-10RT5	48,000円(税抜)	
		全機種	CZ-10RT3	26,000円(税抜)	
		全機種	CZ-10RTF4	30,000円(税抜)	
		全機種	CZ-10RWP2	16,000円(税抜)	
		全機種	CZ-10RWRL2	30,000円(税抜)	
		全機種	CZ-10RWRC1A	30,000円(税抜)	
		全機種	CZ-02RE4	20,000円(税抜)	
		全機種	CZ-10RWU3G	5,800円(税抜)	
		全機種	CZ-CSEN1	28,000円(税抜)	
エコナビセンサー S-LINK アダプター	室外ユニット用	全機種	CZ-CAPSL1	12,000円(税抜)	
		全機種	CZ-CAPSL2	17,000円(税抜)	
分岐管※6	同時ツイン P112～P160形:1個必要です 同時ツイン P224・P280形:1個必要です 同時トリプル用	全機種	CZ-160BK1	16,000円(税抜)	
		全機種	CZ-300BK2	18,000円(税抜)	
		全機種	APR-RTP280A	12,000円(税抜)	

シングル

同時ツイン

同時トリプル

同時ダブルツイン

P50 形(2.0馬力相当) ●配管長 50m (高低差 30m)
●チャージレス 30m

冷房: 4.5(1.1~5.0)kW
暖房: 5.0(1.2~5.3)kW

181 PA-P50D7SGB (単)
182 PA-P50D7GB (三)

室内 CS-P50D7B 339,000円(税抜)
室外 CU-P50G7SB ● G7B ⊕ 668,000円(税抜)
パネル CZ-03KPD4 43,000円(税抜)
リモコン CZ-10RT5 48,000円(税抜)
センサー CZ-CSE1 28,000円(税抜)
合計希望小売価格(工事費別) **1,126,000円(税抜)**

183 PA-P50D7SGB (単)
184 PA-P50D7GNB (三)

標準室内 CS-P50D7B 339,000円(税抜)
標準室外 CU-P50G7SB ● G7B ⊕ 668,000円(税抜)
標準パネル CZ-03KPD4 43,000円(税抜)
標準リモコン CZ-10RT5 48,000円(税抜)
標準センサー CZ-CSE1 28,000円(税抜)
合計希望小売価格(工事費別) **1,098,000円(税抜)**

P80 形(3.0馬力相当) ●配管長 50m (高低差 30m)
●チャージレス 30m

冷房: 7.1(1.8~8.0)kW
暖房: 8.0(1.6~10.0)kW

193 PA-P80D7SGB (単)
194 PA-P80D7GB (三)

室内 CS-P80D7B 378,000円(税抜)
室外 CU-P80G7SB ● G7B ⊕ 842,000円(税抜)
パネル CZ-03KPD4 43,000円(税抜)
リモコン CZ-10RT5 48,000円(税抜)
センサー CZ-CSE1 28,000円(税抜)
合計希望小売価格(工事費別) **1,339,000円(税抜)**

195 PA-P80D7SGB (単)
196 PA-P80D7GNB (三)

標準室内 CS-P80D7B 378,000円(税抜)
標準室外 CU-P80G7SB ● G7B ⊕ 842,000円(税抜)
標準パネル CZ-03KPD4 43,000円(税抜)
標準リモコン CZ-10RT5 48,000円(税抜)
標準センサー CZ-CSE1 28,000円(税抜)
合計希望小売価格(工事費別) **1,311,000円(税抜)**

P112 形(4.0馬力相当) ●配管長 75m (高低差 30m)
●チャージレス 30m

冷房: 10.0(2.6~11.2)kW
暖房: 11.2(1.4~12.5)kW

197 PA-P112D7GDB (三)

室内 CS-P56D7B × 2 680,000円(税抜)
室外 CU-P112G7B ⊕ 995,000円(税抜)
パネル CZ-03KPD4 × 2 86,000円(税抜)
リモコン CZ-10RT5 48,000円(税抜)
センサー CZ-CSE1 28,000円(税抜)
合計希望小売価格 **1,837,000円(税抜)**
別売分岐管 CZ-160BK1 16,000円(税抜)
セット価格(工事費別) **1,853,000円(税抜)**

198 PA-P112D7GDNB (三)

標準室内 CS-P56D7B × 2 680,000円(税抜)
標準室外 CU-P112G7B ⊕ 995,000円(税抜)
標準パネル CZ-03KPD4 × 2 86,000円(税抜)
標準リモコン CZ-10RT5 48,000円(税抜)
標準センサー CZ-CSE1 28,000円(税抜)
合計希望小売価格 **1,809,000円(税抜)**
別売分岐管 CZ-160BK1 16,000円(税抜)
セット価格(工事費別) **1,825,000円(税抜)**

P160 形(6.0馬力相当) ●配管長 75m (高低差 30m)
●チャージレス 30m

冷房: 14.0(3.5~16.0)kW
暖房: 16.0(1.4~17.1)kW

203 PA-P160D7GTB (三)

室内 CS-P50D7B × 3 1,017,000円(税抜)
室外 CU-P160G7B ⊕ 1,310,000円(税抜)
パネル CZ-03KPD4 × 3 129,000円(税抜)
リモコン CZ-10RT5 48,000円(税抜)
センサー CZ-CSE1 28,000円(税抜)
合計希望小売価格 **2,532,000円(税抜)**
別売分岐管 APR-RTP280A 12,000円(税抜)
セット価格(工事費別) **2,544,000円(税抜)**

204 PA-P160D7GTNB (三)

標準室内 CS-P50D7B × 3 1,017,000円(税抜)
標準室外 CU-P160G7B ⊕ 1,310,000円(税抜)
標準パネル CZ-03KPD4 × 3 129,000円(税抜)
標準リモコン CZ-10RT5 48,000円(税抜)
標準センサー CZ-CSE1 28,000円(税抜)
合計希望小売価格 **2,504,000円(税抜)**
別売分岐管 APR-RTP280A 12,000円(税抜)
セット価格(工事費別) **2,516,000円(税抜)**

P224 形(8.0馬力相当) ●配管長 100m (高低差 30m)
●チャージレス 30m

冷房: 20.0(6.2~22.4)kW
暖房: 22.4(5.6~25.0)kW

207 PA-P224D7GVB (三)

室内 CS-P56D7B × 4 1,360,000円(税抜)
室外 CU-P224G7B ⊕ 1,663,000円(税抜)
パネル CZ-03KPD4 × 4 172,000円(税抜)
リモコン CZ-10RT5 48,000円(税抜)
センサー CZ-CSE1 28,000円(税抜)
合計希望小売価格 **3,271,000円(税抜)**
別売分岐管 CZ-300BK2 18,000円(税抜)
別売分岐管 CZ-160BK1 × 2 32,000円(税抜)
セット価格(工事費別) **3,321,000円(税抜)**

208 PA-P224D7GVNB (三)

標準室内 CS-P56D7B × 4 1,360,000円(税抜)
標準室外 CU-P224G7B ⊕ 1,663,000円(税抜)
標準パネル CZ-03KPD4 × 4 172,000円(税抜)
標準リモコン CZ-10RT5 48,000円(税抜)
標準センサー CZ-CSE1 28,000円(税抜)
合計希望小売価格 **3,243,000円(税抜)**
別売分岐管 CZ-300BK2 18,000円(税抜)
別売分岐管 CZ-160BK1 × 2 32,000円(税抜)
セット価格(工事費別) **3,293,000円(税抜)**

P56 形(2.3馬力相当) ●配管長 50m (高低差 30m)
●チャージレス 30m

冷房: 5.0(1.2~5.6)kW
暖房: 5.6(1.3~5.7)kW

185 PA-P56D7SGB (単)
186 PA-P56D7GB (三)

室内 CS-P56D7B 340,000円(税抜)
室外 CU-P56G7SB ● G7B ⊕ 722,000円(税抜)
パネル CZ-03KPD4 43,000円(税抜)
リモコン CZ-10RT5 48,000円(税抜)
センサー CZ-CSE1 28,000円(税抜)
合計希望小売価格(工事費別) **1,181,000円(税抜)**

187 PA-P56D7SGB (単)
188 PA-P56D7GNB (三)

標準室内 CS-P56D7B 340,000円(税抜)
標準室外 CU-P56G7SB ● G7B ⊕ 722,000円(税抜)
標準パネル CZ-03KPD4 43,000円(税抜)
標準リモコン CZ-10RT5 48,000円(税抜)
標準センサー CZ-CSE1 28,000円(税抜)
合計希望小売価格(工事費別) **1,153,000円(税抜)**

XEPHY Premium (ハイグレードタイプ)

1	CU-P50G7(S)B・P56G7(S)B・P63G7(S)B	質量41[42]kg
2	CU-P80G7(S)B	質量66[67]kg
3	CU-P112-P140G7B CU-P160G7B	質量102kg 質量105kg
4	CU-P224G7B CU-P280G7B	質量110kg 質量119kg

[]:単相機種 ※1 配管カバ一寸法 ※2 据付金具寸法

P63 形(2.5馬力相当) ●配管長 50m (高低差 30m)
●チャージレス 30m

冷房: 5.6(1.3~6.3)kW
暖房: 6.3(1.4~8.0)kW

189 PA-P63D7SGB (単)
190 PA-P63D7GB (三)

室内 CS-P63D7B 361,000円(税抜)
室外 CU-P63G7SB ● G7B ⊕ 770,000円(税抜)
パネル CZ-03KPD4 43,000円(税抜)
リモコン CZ-10RT5 48,000円(税抜)
センサー CZ-CSE1 28,000円(税抜)
合計希望小売価格(工事費別) **1,250,000円(税抜)**

191 PA-P63D7SGB (単)
192 PA-P63D7GNB (三)

標準室内 CS-P63D7B 361,000円(税抜)
標準室外 CU-P63G7SB ● G7B ⊕ 770,000円(税抜)
標準パネル CZ-03KPD4 43,000円(税抜)
標準リモコン CZ-10RT5 48,000円(税抜)
標準センサー CZ-CSE1 28,000円(税抜)
合計希望小売価格(工事費別) **1,222,000円(税抜)**

P140 形(5.0馬力相当) ●配管長 75m (高低差 30m)
●チャージレス 30m

冷房: 12.5(2.6~14.0)kW
暖房: 14.0(1.4~15.0)kW

199 PA-P140D7GDB (三)

室内 CS-P71D7B × 2 740,000円(税抜)
室外 CU-P140G7B ⊕ 1,195,000円(税抜)
パネル CZ-03KPD4 × 2 86,000円(税抜)
リモコン CZ-10RT5 48,000円(税抜)
センサー CZ-CSE1 28,000円(税抜)
合計希望小売価格 **2,097,000円(税抜)**
別売分岐管 CZ-160BK1 16,000円(税抜)
セット価格(工事費別) **2,113,000円(税抜)**

200 PA-P140D7GDNB (三)

標準室内 CS-P71D7B × 2 740,000円(税抜)
標準室外 CU-P140G7B ⊕ 1,195,000円(税抜)
標準パネル CZ-03KPD4 × 2 86,000円(税抜)
標準リモコン CZ-10RT5 48,000円(税抜)
標準センサー CZ-CSE1 28,000円(税抜)
合計希望小売価格 **2,069,000円(税抜)**
別売分岐管 CZ-160BK1 16,000円(税抜)
セット価格(工事費別) **2,085,000円(税抜)**

P160 形(6.0馬力相当) ●配管長 75m (高低差 30m)
●チャージレス 30m

冷房: 14.0(3.5~16.0)kW
暖房: 16.0(1.4~17.1)kW

201 PA-P160D7GDB (三)

室内 CS-P80D7B × 2 756,000円(税抜)
室外 CU-P160G7B ⊕ 1,310,000円(税抜)
パネル CZ-03KPD4 × 2 86,000円(税抜)
リモコン CZ-10RT5 48,000円(税抜)
センサー CZ-CSE1 28,000円(税抜)
合計希望小売価格 **2,228,000円(税抜)**
別売分岐管 CZ-160BK1 16,000円(税抜)
セット価格(工事費別) **2,244,000円(税抜)**

202 PA-P160D7GDNB (三)

標準室内 CS-P80D7B × 2 756,000円(税抜)
標準室外 CU-P160G7B ⊕ 1,310,000円(税抜)
標準パネル CZ-03KPD4 × 2 86,000円(税抜)
標準リモコン CZ-10RT5 48,000円(税抜)
標準センサー CZ-CSE1 28,000円(税抜)
合計希望小売価格 **2,200,000円(税抜)**
別売分岐管 CZ-160BK1 16,000円(税抜)
セット価格(工事費別) **2,216,000円(税抜)**

P224 形(8.0馬力相当) ●配管長 100m (高低差 30m)
●チャージレス 30m

冷房: 20.0(6.2~22.4)kW
暖房: 22.4(5.6~25.0)kW

205 PA-P224D7GTB (三)

室内 CS-P80D7B × 3 1,134,000円(税抜)
室外 CU-P224G7B ⊕ 1,663,000円(税抜)
パネル CZ-03KPD4 × 3 129,000円(税抜)
リモコン CZ-10RT5 48,000円(税抜)
センサー CZ-CSE1 28,000円(税抜)
合計希望小売価格 **3,002,000円(税抜)**
別売分岐管 APR-RTP280A 12,000円(税抜)
セット価格(工事費別) **3,014,000円(税抜)**

206 PA-P224D7GTNB (三)

標準室内 CS-P80D7B × 3 1,134,000円(税抜)
標準室外 CU-P224G7B ⊕ 1,663,000円(税抜)
標準パネル CZ-03KPD4 × 3 129,000円(税抜)
標準リモコン CZ-10RT5 48,000円(税抜)
標準センサー CZ-CSE1 28,000円(税抜)
合計希望小売価格 **2,974,000円(税抜)**
別売分岐管 APR-RTP280A 12,000円(税抜)
セット価格(工事費別) **2,986,000円(税抜)**

P280 形(10.0馬力相当) ●配管長 100m (高低差 30m)
●チャージレス 30m

冷房: 25.0(6.3~28.0)kW
暖房: 28.0(7.0~31.5)kW

209 PA-P280D7GVB (三)

室内 CS-P71D7B × 4 1,480,000円(税抜)
室外 CU-P280G7B ⊕ 2,035,000円(税抜)
パネル CZ-03KPD4 × 4 172,000円(税抜)
リモコン CZ-10RT5 48,000円(税抜)
センサー CZ-CSE1 28,000円(税抜)
合計希望小売価格 **3,763,000円(税抜)**
別売分岐管 CZ-300BK2 18,000円(税抜)
別売分岐管 CZ-160BK1 × 2 32,000円(税抜)
セット価格(工事費別) **3,813,000円(税抜)**

210 PA-P280D7GVNB (三)

標準室内 CS-P71D7B × 4 1,480,000円(税抜)
標準室外 CU-P280G7B ⊕ 2,035,000円(税抜)
標準パネル CZ-03KPD4 × 4 172,000円(税抜)
標準リモコン CZ-10RT5 48,000円(税抜)
標準センサー CZ-CSE1 28,000円(税抜)
合計希望小売価格 **3,735,000円(税抜)**
別売分岐管 CZ-300BK2 18,000円(税抜)
別売分岐管 CZ-160BK1 × 2 32,000円(税抜)
セット価格(工事費別) **3,785,000円(税抜)**

仕様表についてはP185-186をご覧ください。
PA品番ご注文いただく構成通りの商品で
セットの扱いになります(分岐管等除く)。
VAポータルで注文される場合は、品番の頭に
Xを付けて注文してください。
(例: XPA-000000)

- ⊕ は単相 200V。⊖ は三相 200V。
- 冷媒 R32採用。
- 2015年省エネ法基準値クリア。
- グリーン購入法調達基準適合商品。

XEPHY Eco
(高効率タイプ)

高天井用1方向力セット形

冷暖房

シングル

同時ツイン

同時トリプル

同時ダブルツイン

P50 形(2.0馬力相当) ●配管長 40m (高低差 30m) ●チャージレス 30m

冷房: 4.5(1.1~5.0)kW
暖房: 5.0(1.2~5.3)kW

[211] PA-P50D7SHB (単)

[212] PA-P50D7HB (単)

室内 CS-P50D7B 339,000円(税抜)
室外 CU-P50H7SB ●・H7B ● 568,000円(税抜)
パネル CZ-03KPD4 43,000円(税抜)
リモコン CZ-10RT5 48,000円(税抜)
センサー CZ-CSE1 28,000円(税抜)
合計希望小売価格(工事費別) **1,026,000円**(税抜)

[213] PA-P50D7SHNB (単)

[214] PA-P50D7HNB (単)

標準室内 CS-P50D7B 339,000円(税抜)
標準室外 CU-P50H7SB ●・H7B ● 568,000円(税抜)
標準パネル CZ-03KPD4 43,000円(税抜)
標準リモコン CZ-10RT5 48,000円(税抜)
合計希望小売価格(工事費別) **998,000円**(税抜)

P80 形(3.0馬力相当) ●配管長 40m (高低差 30m) ●チャージレス 30m

冷房: 7.1(1.5~8.0)kW
暖房: 8.0(1.5~8.5)kW

[223] PA-P80D7SHB (単)

[224] PA-P80D7HB (単)

室内 CS-P80D7B 378,000円(税抜)
室外 CU-P80H7SB ●・H7B ● 725,000円(税抜)
パネル CZ-03KPD4 43,000円(税抜)
リモコン CZ-10RT5 48,000円(税抜)
センサー CZ-CSE1 28,000円(税抜)
合計希望小売価格(工事費別) **1,222,000円**(税抜)

[225] PA-P80D7SHNB (単)

[226] PA-P80D7HNB (単)

標準室内 CS-P80D7B 378,000円(税抜)
標準室外 CU-P80H7SB ●・H7B ● 725,000円(税抜)
標準パネル CZ-03KPD4 43,000円(税抜)
標準リモコン CZ-10RT5 48,000円(税抜)
合計希望小売価格(工事費別) **1,194,000円**(税抜)

P112 形(4.0馬力相当) ●配管長 50m (高低差 30m) ●チャージレス 30m

冷房: 10.0(2.5~11.2)kW
暖房: 11.2(2.9~12.0)kW

[227] PA-P112D7HDB (単)

室内 CS-P56D7B × 2 680,000円(税抜)
室外 CU-P112H7B ● 855,000円(税抜)
パネル CZ-03KPD4 × 2 86,000円(税抜)
リモコン CZ-10RT5 48,000円(税抜)
センサー CZ-CSE1 28,000円(税抜)
合計希望小売価格 **1,697,000円**(税抜)

別売分岐管 CZ-160BK1 16,000円(税抜)
セット価格(工事費別) **1,713,000円**(税抜)

[228] PA-P112D7HDNB (単)

標準室内 CS-P56D7B × 2 680,000円(税抜)
標準室外 CU-P112H7B ● 855,000円(税抜)
標準パネル CZ-03KPD4 × 2 86,000円(税抜)
標準リモコン CZ-10RT5 48,000円(税抜)
合計希望小売価格 **1,669,000円**(税抜)

別売分岐管 CZ-160BK1 16,000円(税抜)
セット価格(工事費別) **1,685,000円**(税抜)

P224 形(8.0馬力相当) ●配管長 100m (高低差 30m) ●チャージレス 30m

冷房: 20.0(6.2~22.4)kW
暖房: 22.4(5.6~25.0)kW

[233] PA-P224D7HTB (単)

室内 CS-P80D7B × 3 1,134,000円(税抜)
室外 CU-P224H7B ● 1,569,000円(税抜)
パネル CZ-03KPD4 × 3 129,000円(税抜)
リモコン CZ-10RT5 48,000円(税抜)
センサー CZ-CSE1 28,000円(税抜)
合計希望小売価格 **2,908,000円**(税抜)

別売分岐管 APR-RTP280A 12,000円(税抜)
セット価格(工事費別) **2,920,000円**(税抜)

[234] PA-P224D7HTNB (単)

標準室内 CS-P80D7B × 3 1,134,000円(税抜)
標準室外 CU-P224H7B ● 1,569,000円(税抜)
標準パネル CZ-03KPD4 × 3 129,000円(税抜)
標準リモコン CZ-10RT5 48,000円(税抜)
合計希望小売価格 **2,880,000円**(税抜)

別売分岐管 APR-RTP280A 12,000円(税抜)
セット価格(工事費別) **2,892,000円**(税抜)

P224 形(8.0馬力相当) ●配管長 100m (高低差 30m) ●チャージレス 30m

冷房: 20.0(6.2~22.4)kW
暖房: 22.4(5.6~25.0)kW

[235] PA-P224D7HVB (単)

室内 CS-P56D7B × 4 1,360,000円(税抜)
室外 CU-P224H7B ● 1,569,000円(税抜)
パネル CZ-03KPD4 × 4 172,000円(税抜)
リモコン CZ-10RT5 48,000円(税抜)
センサー CZ-CSE1 28,000円(税抜)
合計希望小売価格 **3,177,000円**(税抜)

別売分岐管 CZ-300BK2 18,000円(税抜)
CZ-160BK1 × 2 32,000円(税抜)
セット価格(工事費別) **3,227,000円**(税抜)

[236] PA-P224D7HVB (単)

標準室内 CS-P56D7B × 4 1,360,000円(税抜)
標準室外 CU-P224H7B ● 1,569,000円(税抜)
標準パネル CZ-03KPD4 × 4 172,000円(税抜)
標準リモコン CZ-10RT5 48,000円(税抜)
合計希望小売価格 **3,149,000円**(税抜)

別売分岐管 CZ-300BK2 18,000円(税抜)
CZ-160BK1 × 2 32,000円(税抜)
セット価格(工事費別) **3,199,000円**(税抜)

P56 形(2.3馬力相当) ●配管長 40m (高低差 30m) ●チャージレス 30m

冷房: 5.0(1.2~5.6)kW
暖房: 5.6(1.3~5.7)kW

[215] PA-P56D7SHB (単)

[216] PA-P56D7HB (単)

室内 CS-P56D7B 340,000円(税抜)
室外 CU-P56H7SB ●・H7B ● 618,000円(税抜)
パネル CZ-03KPD4 43,000円(税抜)
リモコン CZ-10RT5 48,000円(税抜)
センサー CZ-CSE1 28,000円(税抜)
合計希望小売価格(工事費別) **1,077,000円**(税抜)

[217] PA-P56D7SHNB (単)

[218] PA-P56D7HNB (単)

標準室内 CS-P56D7B 340,000円(税抜)
標準室外 CU-P56H7SB ●・H7B ● 618,000円(税抜)
標準パネル CZ-03KPD4 43,000円(税抜)
標準リモコン CZ-10RT5 48,000円(税抜)
合計希望小売価格(工事費別) **1,049,000円**(税抜)

P140 形(5.0馬力相当) ●配管長 50m (高低差 30m) ●チャージレス 30m

冷房: 12.5(3.2~14.0)kW
暖房: 14.0(3.5~15.0)kW

[229] PA-P140D7HDB (単)

室内 CS-P71D7B × 2 740,000円(税抜)
室外 CU-P140H7B ● 1,022,000円(税抜)
パネル CZ-03KPD4 × 2 86,000円(税抜)
リモコン CZ-10RT5 48,000円(税抜)
センサー CZ-CSE1 28,000円(税抜)
合計希望小売価格 **1,924,000円**(税抜)

別売分岐管 CZ-160BK1 16,000円(税抜)
セット価格(工事費別) **1,940,000円**(税抜)

[230] PA-P140D7HDNB (単)

標準室内 CS-P71D7B × 2 740,000円(税抜)
標準室外 CU-P140H7B ● 1,022,000円(税抜)
標準パネル CZ-03KPD4 × 2 86,000円(税抜)
標準リモコン CZ-10RT5 48,000円(税抜)
合計希望小売価格 **1,896,000円**(税抜)

別売分岐管 CZ-160BK1 16,000円(税抜)
セット価格(工事費別) **1,912,000円**(税抜)

P280 形(10.0馬力相当) ●配管長 100m (高低差 30m) ●チャージレス 30m

冷房: 25.0(6.3~28.0)kW
暖房: 28.0(7.0~31.5)kW

[237] PA-P280D7HVB (単)

室内 CS-P71D7B × 4 1,480,000円(税抜)
室外 CU-P280H7B ● 1,920,000円(税抜)
パネル CZ-03KPD4 × 4 172,000円(税抜)
リモコン CZ-10RT5 48,000円(税抜)
センサー CZ-CSE1 28,000円(税抜)
合計希望小売価格 **3,648,000円**(税抜)

別売分岐管 CZ-300BK2 18,000円(税抜)
CZ-160BK1 × 2 32,000円(税抜)
セット価格(工事費別) **3,698,000円**(税抜)

[238] PA-P280D7HVB (単)

標準室内 CS-P71D7B × 4 1,480,000円(税抜)
標準室外 CU-P280H7B ● 1,920,000円(税抜)
標準パネル CZ-03KPD4 × 4 172,000円(税抜)
標準リモコン CZ-10RT5 48,000円(税抜)
合計希望小売価格 **3,620,000円**(税抜)

別売分岐管 CZ-300BK2 18,000円(税抜)
CZ-160BK1 × 2 32,000円(税抜)
セット価格(工事費別) **3,670,000円**(税抜)

P63 形(2.5馬力相当) ●配管長 40m (高低差 30m) ●チャージレス 30m

冷房: 5.6(1.3~6.3)kW
暖房: 6.3(1.3~7.5)kW

[219] PA-P63D7SHB (単)

[220] PA-P63D7HB (単)

室内 CS-P63D7B 361,000円(税抜)
室外 CU-P63H7SB ●・H7B ● 658,000円(税抜)
パネル CZ-03KPD4 43,000円(税抜)
リモコン CZ-10RT5 48,000円(税抜)
センサー CZ-CSE1 28,000円(税抜)
合計希望小売価格(工事費別) **1,138,000円**(税抜)

[221] PA-P63D7SHNB (単)

[222] PA-P63D7HNB (単)

標準室内 CS-P63D7B 361,000円(税抜)
標準室外 CU-P63H7SB ●・H7B ● 658,000円(税抜)
標準パネル CZ-03KPD4 43,000円(税抜)
標準リモコン CZ-10RT5 48,000円(税抜)
合計希望小売価格(工事費別) **1,110,000円**(税抜)

P160 形(6.0馬力相当) ●配管長 50m (高低差 30m) ●チャージレス 30m

冷房: 14.0(3.5~16.0)kW
暖房: 16.0(4.0~16.5)kW

[231] PA-P160D7HDB (単)

室内 CS-P80D7B × 2 756,000円(税抜)
室外 CU-P160H7B ● 1,121,000円(税抜)
パネル CZ-03KPD4 × 2 86,000円(税抜)
リモコン CZ-10RT5 48,000円(税抜)
センサー CZ-CSE1 28,000円(税抜)
合計希望小売価格 **2,039,000円**(税抜)

別売分岐管 CZ-160BK1 16,000円(税抜)
セット価格(工事費別) **2,055,000円**(税抜)

[232] PA-P160D7HDNB (単)

標準室内 CS-P80D7B × 2 756,000円(税抜)
標準室外 CU-P160H7B ● 1,121,000円(税抜)
標準パネル CZ-03KPD4 × 2 86,000円(税抜)
標準リモコン CZ-10RT5 48,000円(税抜)
合計希望小売価格 **2,011,000円**(税抜)

別売分岐管 CZ-160BK1 16,000円(税抜)
セット価格(工事費別) **2,027,000円**(税抜)

XEPHY Eco
(高効率タイプ)

1 CU-P50-P56H7(S)B 質量39[40]kg
CU-P63-P80H7(S)B 質量41[42]kg
高さ630×幅790(+91^{※1})×
奥行299(+64^{※2})mm

2 CU-P112H7B 質量66kg
CU-P140-P160H7B 質量81kg
高さ996×幅980×奥行370(+80^{※2})mm

3 CU-P224H7B 質量110kg
CU-P280H7B 質量119kg
高さ1,500×幅980×奥行370(+80^{※2})mm

[]: 単相機種
※1 配管力バー寸法 ※2 据付金具寸法

高天井用1方向力セット形

仕様表についてはP195-196をご覧ください。
印刷物と実物では色柄が異なります。現物の商品サンプルなどで確かめください。この誌面に掲載の価格はメーカー希望小売価格です。
消費税・配送・設置調整費、パイプ・工事費、使用済み商品の引取り費等は含まれておりません。

シングル



P40 形(1.5馬力相当) ●配管長 50m (高低差 30m)
●チャージレス 30m

冷房: 3.6(1.0~4.0)kW
暖房: 4.0(1.0~5.6)kW

239 PA-P40DM7SGB ㊦
240 PA-P40DM7GB ㊦

室内 CS-P40DM7B 319,000円(税抜)
室外 CU-P40G7SB ㊦・G7B ㊦ 569,000円(税抜)
パネル CZ-01KPD4 37,000円(税抜)
リモコン CZ-1ORT5 48,000円(税抜)
センサー CZ-CSEN1 28,000円(税抜)
合計希望小売価格(工事費別) 1,001,000円(税抜)

241 PA-P40DM7SGNB ㊦
242 PA-P40DM7GNB ㊦

標準室内 CS-P40DM7B 319,000円(税抜)
標準室外 CU-P40G7SB ㊦・G7B ㊦ 569,000円(税抜)
パネル CZ-01KPD4 37,000円(税抜)
リモコン CZ-1ORT5 48,000円(税抜)
合計希望小売価格(工事費別) 973,000円(税抜)

同時ツイン

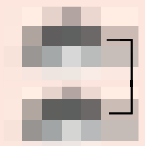

P80 形(3.0馬力相当) ●配管長 50m (高低差 30m)
●チャージレス 30m

冷房: 7.1(1.9~8.0)kW
暖房: 8.0(1.7~9.4)kW

243 PA-P80DM7SGDB ㊦
244 PA-P80DM7GDB ㊦

室内 CS-P40DM7B × 2 638,000円(税抜)
室外 CU-P80G7SB ㊦・G7B ㊦ 842,000円(税抜)
パネル CZ-01KPD4 × 2 74,000円(税抜)
リモコン CZ-1ORT5 48,000円(税抜)
センサー CZ-CSEN1 28,000円(税抜)
合計希望小売価格 1,630,000円(税抜)

別売分岐管 CZ-160BK1 16,000円(税抜)
セット価格(工事費別) 1,646,000円(税抜)

245 PA-P80DM7SGDNB ㊦
246 PA-P80DM7GDNB ㊦

標準室内 CS-P40DM7B × 2 638,000円(税抜)
標準室外 CU-P80G7SB ㊦・G7B ㊦ 842,000円(税抜)
パネル CZ-01KPD4 × 2 74,000円(税抜)
リモコン CZ-1ORT5 48,000円(税抜)
合計希望小売価格 1,602,000円(税抜)

別売分岐管 CZ-160BK1 16,000円(税抜)
セット価格(工事費別) 1,618,000円(税抜)

同時ダブルツイン



P160 形(6.0馬力相当) ●配管長 75m (高低差 30m)
●チャージレス 30m

冷房: 14.0(3.5~16.0)kW
暖房: 16.0(3.5~18.0)kW

247 PA-P160DM7GVB ㊦

室内 CS-P40DM7B × 4 1,276,000円(税抜)
室外 CU-P160G7B ㊦ 1,310,000円(税抜)
パネル CZ-01KPD4 × 4 148,000円(税抜)
リモコン CZ-1ORT5 48,000円(税抜)
センサー CZ-CSEN1 28,000円(税抜)
合計希望小売価格 2,810,000円(税抜)

別売分岐管 CZ-160BK1 × 3 48,000円(税抜)
セット価格(工事費別) 2,858,000円(税抜)

248 PA-P160DM7GVNB ㊦

標準室内 CS-P40DM7B × 4 1,276,000円(税抜)
標準室外 CU-P160G7B ㊦ 1,310,000円(税抜)
パネル CZ-01KPD4 × 4 148,000円(税抜)
リモコン CZ-1ORT5 48,000円(税抜)
合計希望小売価格 2,782,000円(税抜)

別売分岐管 CZ-160BK1 × 3 48,000円(税抜)
セット価格(工事費別) 2,830,000円(税抜)

仕様表については P185-186をご覧ください。

PA品番でご注文いただくと構成通りの商品でセットの扱いになります(分岐管等除く)。
VAポータルで注文される場合は、品番の頭に X を付けて注文してください。(例: XPA-0000000)

●㊦は単相 200V。㊦は三相 200V。■ 冷媒 R32採用。■ 2015年省エネ法基準値クリア。■ グリーン購入法調達基準適合商品。

1方向天井カセット形
(XEPHY Eco)
(高効率タイプ)
冷暖房

シングル



P40 形(1.5馬力相当) ●配管長 40m (高低差 30m)
●チャージレス 30m

冷房: 3.6(1.0~4.0)kW
暖房: 4.0(1.0~5.6)kW

249 PA-P40DM7SHB ㊦
250 PA-P40DM7HB ㊦

室内 CS-P40DM7B 319,000円(税抜)
室外 CU-P40H7SB ㊦・H7B ㊦ 487,000円(税抜)
パネル CZ-01KPD4 37,000円(税抜)
リモコン CZ-1ORT5 48,000円(税抜)
センサー CZ-CSEN1 28,000円(税抜)
合計希望小売価格(工事費別) 919,000円(税抜)

251 PA-P40DM7SHNB ㊦
252 PA-P40DM7HNB ㊦

標準室内 CS-P40DM7B 319,000円(税抜)
標準室外 CU-P40H7SB ㊦・H7B ㊦ 487,000円(税抜)
パネル CZ-01KPD4 37,000円(税抜)
リモコン CZ-1ORT5 48,000円(税抜)
合計希望小売価格(工事費別) 891,000円(税抜)

仕様表については P197-198をご覧ください。

XEPHY Premium (ハイグレードタイプ)

1	CU-P40G7(S)B	質量39[40]kg 高さ630×幅799(+91 ^{※1})×奥行299(+64 ^{※2})mm
2	CU-P80G7(S)B	質量66[67]kg 高さ996×幅980×奥行370(+80 ^{※2})mm
3	CU-P160G7B	質量105kg 高さ1,416×幅980×奥行370(+80 ^{※2})mm

[]:単相機種 ※1 配管カバー寸法 ※2 据付金具寸法

XEPHY Eco (高効率タイプ)

1	CU-P40H7(S)B	質量39[40]kg 高さ630×幅799(+91 ^{※1})×奥行299(+64 ^{※2})mm
---	--------------	--

[]:単相機種 ※1 配管カバー寸法 ※2 据付金具寸法

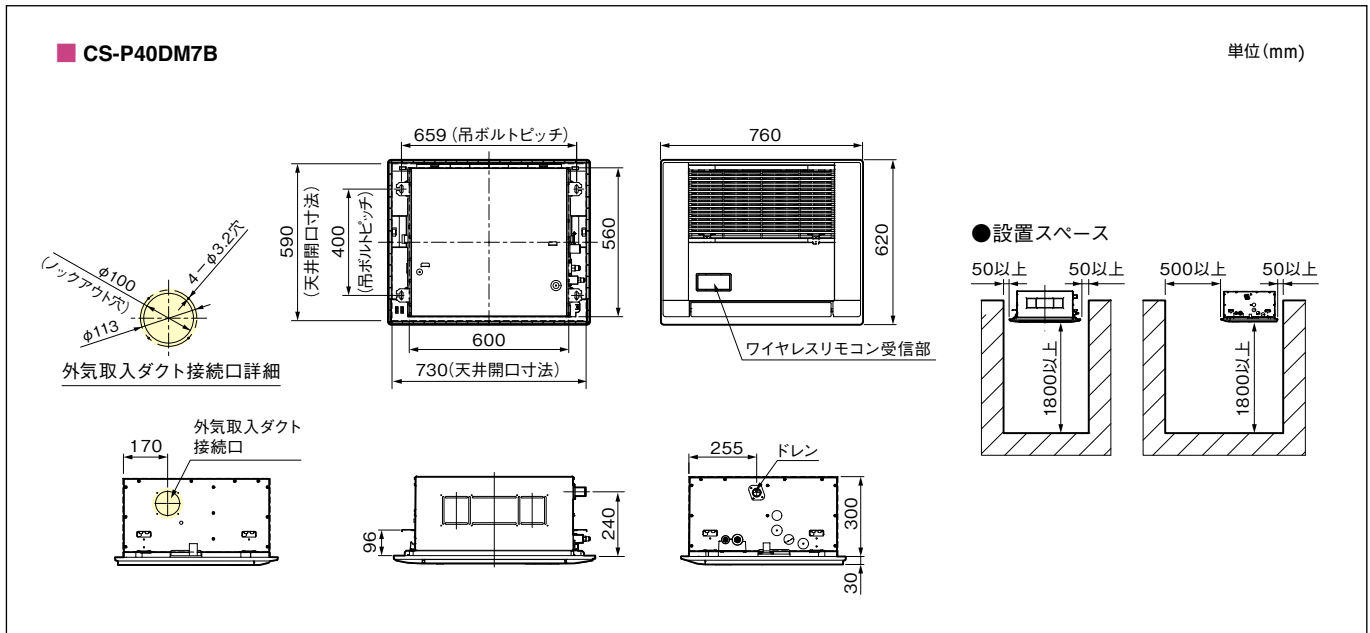

印刷物と実物では色柄が異なります。現物の商品サンプルなどで確かめください。この誌面に掲載の価格はメーカー希望小売価格です。
消費税・配送・設置調整費、パイプ・工事費、使用済み商品の引取り費等は含まれておりません。

シングル



同時ツイン



P50 形(2.0馬力相当) ●配管長 50m (高低差 30m)
●チャージレス 30m

冷房: 4.5(1.2~5.0)kW
暖房: 5.0(1.3~7.1)kW

253 PA-P50F7SGB ●
254 PA-P50F7GB ⊖

室内 CS-P50F7B 414,000円(税抜)
室外 CU-P50G7SB ● G7B ⊖ 668,000円(税抜)
パネル CZ-02HPF4 20,000円(税抜)
リモコン CZ-1ORT5 48,000円(税抜)
センサー CZ-CSEN1 28,000円(税抜)
合計希望小売価格 1,178,000円(税抜)
チャンパー CMB-SLBD56B 12,000円(税抜)
セット価格(工事費別) 1,190,000円(税抜)

255 PA-P50F7SGNB ●
256 PA-P50F7GNB ⊖

室内 CS-P50F7B 414,000円(税抜)
室外 CU-P50G7SB ● G7B ⊖ 668,000円(税抜)
パネル CZ-02HPF4 20,000円(税抜)
リモコン CZ-1ORT5 48,000円(税抜)
合計希望小売価格 1,150,000円(税抜)
チャンパー CMB-SLBD56B 12,000円(税抜)
セット価格(工事費別) 1,162,000円(税抜)

P80 形(3.0馬力相当) ●配管長 50m (高低差 30m)
●チャージレス 30m

冷房: 7.1(1.9~8.0)kW
暖房: 8.0(1.7~10.7)kW

265 PA-P80F7SGB ●
266 PA-P80F7GB ⊖

室内 CS-P80F7B 441,000円(税抜)
室外 CU-P80G7SB ● G7B ⊖ 842,000円(税抜)
パネル CZ-03HPF4 20,000円(税抜)
リモコン CZ-1ORT5 48,000円(税抜)
センサー CZ-CSEN1 28,000円(税抜)
合計希望小売価格 1,379,000円(税抜)
チャンパー CMB-SLBD90B 15,000円(税抜)
セット価格(工事費別) 1,394,000円(税抜)

267 PA-P80F7SGNB ●
268 PA-P80F7GNB ⊖

室内 CS-P80F7B 441,000円(税抜)
室外 CU-P80G7SB ● G7B ⊖ 842,000円(税抜)
パネル CZ-03HPF4 20,000円(税抜)
リモコン CZ-1ORT5 48,000円(税抜)
合計希望小売価格 1,351,000円(税抜)
チャンパー CMB-SLBD90B 15,000円(税抜)
セット価格(工事費別) 1,366,000円(税抜)

P160 形(6.0馬力相当) ●配管長 75m (高低差 30m)
●チャージレス 30m

冷房: 14.0(3.5~18.0)kW
暖房: 16.0(3.5~19.0)kW

273 PA-P160F7GB ⊖

室内 CS-P160F7B 592,000円(税抜)
室外 CU-P160G7B ⊖ 1,310,000円(税抜)
パネル CZ-06HPF4 23,000円(税抜)
リモコン CZ-1ORT5 48,000円(税抜)
センサー CZ-CSEN1 28,000円(税抜)
合計希望小売価格 2,001,000円(税抜)
チャンパー CMB-SLBD160B 18,000円(税抜)
セット価格(工事費別) 2,019,000円(税抜)

274 PA-P160F7GNB ⊖

室内 CS-P160F7B 592,000円(税抜)
室外 CU-P160G7B ⊖ 1,310,000円(税抜)
パネル CZ-06HPF4 23,000円(税抜)
リモコン CZ-1ORT5 48,000円(税抜)
合計希望小売価格 1,973,000円(税抜)
チャンパー CMB-SLBD160B 18,000円(税抜)
セット価格(工事費別) 1,991,000円(税抜)

P112 形(4.0馬力相当) ●配管長 75m (高低差 30m)
●チャージレス 30m

冷房: 10.0(2.6~11.2)kW
暖房: 11.2(2.6~15.6)kW

275 PA-P112F7GDB ⊖

室内 CS-P56F7B × 2 830,000円(税抜)
室外 CU-P112G7B ⊖ 995,000円(税抜)
パネル CZ-02HPF4 × 2 40,000円(税抜)
リモコン CZ-1ORT5 48,000円(税抜)
センサー CZ-CSEN1 28,000円(税抜)
合計希望小売価格 1,941,000円(税抜)
チャンパー CMB-SLBD56B × 2 24,000円(税抜)
別売分岐管 CZ-160BK1 16,000円(税抜)
セット価格(工事費別) 1,981,000円(税抜)

276 PA-P112F7GDNB ⊖

室内 CS-P56F7B × 2 830,000円(税抜)
室外 CU-P112G7B ⊖ 995,000円(税抜)
パネル CZ-02HPF4 × 2 40,000円(税抜)
リモコン CZ-1ORT5 48,000円(税抜)
合計希望小売価格 1,913,000円(税抜)
チャンパー CMB-SLBD56B × 2 24,000円(税抜)
別売分岐管 CZ-160BK1 16,000円(税抜)
セット価格(工事費別) 1,953,000円(税抜)

P56 形(2.3馬力相当) ●配管長 50m (高低差 30m)
●チャージレス 30m

冷房: 5.0(1.3~5.6)kW
暖房: 5.6(1.4~7.5)kW

257 PA-P56F7SGB ●
258 PA-P56F7GB ⊖

室内 CS-P56F7B 415,000円(税抜)
室外 CU-P56G7SB ● G7B ⊖ 722,000円(税抜)
パネル CZ-02HPF4 20,000円(税抜)
リモコン CZ-1ORT5 48,000円(税抜)
センサー CZ-CSEN1 28,000円(税抜)
合計希望小売価格 1,233,000円(税抜)
チャンパー CMB-SLBD56B 12,000円(税抜)
セット価格(工事費別) 1,245,000円(税抜)

259 PA-P56F7SGNB ●
260 PA-P56F7GNB ⊖

室内 CS-P56F7B 415,000円(税抜)
室外 CU-P56G7SB ● G7B ⊖ 722,000円(税抜)
パネル CZ-02HPF4 20,000円(税抜)
リモコン CZ-1ORT5 48,000円(税抜)
合計希望小売価格 1,205,000円(税抜)
チャンパー CMB-SLBD56B 12,000円(税抜)
セット価格(工事費別) 1,217,000円(税抜)

P112 形(4.0馬力相当) ●配管長 75m (高低差 30m)
●チャージレス 30m

冷房: 10.0(2.6~11.2)kW
暖房: 11.2(2.6~15.6)kW

269 PA-P112F7GB ⊖

室内 CS-P112F7B 474,000円(税抜)
室外 CU-P112G7B ⊖ 995,000円(税抜)
パネル CZ-06HPF4 23,000円(税抜)
リモコン CZ-1ORT5 48,000円(税抜)
センサー CZ-CSEN1 28,000円(税抜)
合計希望小売価格 1,568,000円(税抜)
チャンパー CMB-SLBD160B 18,000円(税抜)
セット価格(工事費別) 1,586,000円(税抜)

270 PA-P112F7GNB ⊖

室内 CS-P112F7B 474,000円(税抜)
室外 CU-P112G7B ⊖ 995,000円(税抜)
パネル CZ-06HPF4 23,000円(税抜)
リモコン CZ-1ORT5 48,000円(税抜)
合計希望小売価格 1,540,000円(税抜)
チャンパー CMB-SLBD160B 18,000円(税抜)
セット価格(工事費別) 1,558,000円(税抜)

P63 形(2.5馬力相当) ●配管長 50m (高低差 30m)
●チャージレス 30m

冷房: 5.6(1.3~6.3)kW
暖房: 6.3(1.4~8.0)kW

261 PA-P63F7SGB ●
262 PA-P63F7GB ⊖

室内 CS-P63F7B 428,000円(税抜)
室外 CU-P63G7SB ● G7B ⊖ 770,000円(税抜)
パネル CZ-03HPF4 20,000円(税抜)
リモコン CZ-1ORT5 48,000円(税抜)
センサー CZ-CSEN1 28,000円(税抜)
合計希望小売価格 1,294,000円(税抜)
チャンパー CMB-SLBD90B 15,000円(税抜)
セット価格(工事費別) 1,309,000円(税抜)

263 PA-P63F7SGNB ●
264 PA-P63F7GNB ⊖

室内 CS-P63F7B 428,000円(税抜)
室外 CU-P63G7SB ● G7B ⊖ 770,000円(税抜)
パネル CZ-03HPF4 20,000円(税抜)
リモコン CZ-1ORT5 48,000円(税抜)
合計希望小売価格 1,266,000円(税抜)
チャンパー CMB-SLBD90B 15,000円(税抜)
セット価格(工事費別) 1,281,000円(税抜)

P140 形(5.0馬力相当) ●配管長 75m (高低差 30m)
●チャージレス 30m

冷房: 12.5(2.6~14.0)kW
暖房: 14.0(2.6~18.0)kW

271 PA-P140F7GB ⊖

室内 CS-P140F7B 555,000円(税抜)
室外 CU-P140G7B ⊖ 1,195,000円(税抜)
パネル CZ-06HPF4 23,000円(税抜)
リモコン CZ-1ORT5 48,000円(税抜)
センサー CZ-CSEN1 28,000円(税抜)
合計希望小売価格 1,849,000円(税抜)
チャンパー CMB-SLBD160B 18,000円(税抜)
セット価格(工事費別) 1,867,000円(税抜)

272 PA-P140F7GNB ⊖

室内 CS-P140F7B 555,000円(税抜)
室外 CU-P140G7B ⊖ 1,195,000円(税抜)
パネル CZ-06HPF4 23,000円(税抜)
リモコン CZ-1ORT5 48,000円(税抜)
合計希望小売価格 1,821,000円(税抜)
チャンパー CMB-SLBD160B 18,000円(税抜)
セット価格(工事費別) 1,839,000円(税抜)

P140 形(5.0馬力相当) ●配管長 75m (高低差 30m)
●チャージレス 30m

冷房: 12.5(2.6~14.0)kW
暖房: 14.0(2.6~18.0)kW

277 PA-P140F7GDB ⊖

室内 CS-P71F7B × 2 870,000円(税抜)
室外 CU-P140G7B ⊖ 1,195,000円(税抜)
パネル CZ-03HPF4 × 2 40,000円(税抜)
リモコン CZ-1ORT5 48,000円(税抜)
センサー CZ-CSEN1 28,000円(税抜)
合計希望小売価格 2,181,000円(税抜)
チャンパー CMB-SLBD90B × 2 30,000円(税抜)
別売分岐管 CZ-160BK1 16,000円(税抜)
セット価格(工事費別) 2,227,000円(税抜)

278 PA-P140F7GDNB ⊖

室内 CS-P71F7B × 2 870,000円(税抜)
室外 CU-P140G7B ⊖ 1,195,000円(税抜)
パネル CZ-03HPF4 × 2 40,000円(税抜)
リモコン CZ-1ORT5 48,000円(税抜)
合計希望小売価格 2,153,000円(税抜)
チャンパー CMB-SLBD90B × 2 30,000円(税抜)
別売分岐管 CZ-160BK1 16,000円(税抜)
セット価格(工事費別) 2,199,000円(税抜)

P160 形(6.0馬力相当) ●配管長 75m (高低差 30m)
●チャージレス 30m

冷房: 14.0(3.5~18.0)kW
暖房: 16.0(3.5~19.0)kW

279 PA-P160F7GDB ⊖

室内 CS-P80F7B × 2 882,000円(税抜)
室外 CU-P160G7B ⊖ 1,310,000円(税抜)
パネル CZ-03HPF4 × 2 40,000円(税抜)
リモコン CZ-1ORT5 48,000円(税抜)
センサー CZ-CSEN1 28,000円(税抜)
合計希望小売価格 2,308,000円(税抜)
チャンパー CMB-SLBD90B × 2 30,000円(税抜)
別売分岐管 CZ-160BK1 16,000円(税抜)
セット価格(工事費別) 2,354,000円(税抜)

280 PA-P160F7GDNB ⊖

室内 CS-P80F7B × 2 882,000円(税抜)
室外 CU-P160G7B ⊖ 1,310,000円(税抜)
パネル CZ-03HPF4 × 2 40,000円(税抜)
リモコン CZ-1ORT5 48,000円(税抜)
合計希望小売価格 2,280,000円(税抜)
チャンパー CMB-SLBD90B × 2 30,000円(税抜)
別売分岐管 CZ-160BK1 16,000円(税抜)
セット価格(工事費別) 2,326,000円(税抜)

仕様表についてはP185-188をご覧ください。

PA番番でご注文いただくと構成通りの商品でセットの扱いとなります(分岐管等除く)。VAポータルで注文される場合は、品番の頭にXを付けて注文してください。(例: XPA-0000000)

●●は単相 200V。●●●は三相 200V。■冷媒 R32採用。■2015年省エネ法基準値クリア。■グリーン購入法調達基準適合商品。

天井ビルトインカセット形

同時
ツイン

P224形(8.0馬力相当) ●配管長 100m (高低差 30m)
●チャージレス 30m

冷房：20.0(6.2～22.4)kW
暖房：22.4(5.6～28.0)kW

281 PA-P224F7GDB ⊕

室内 CS-P112F7B × 2 …… 948,000円(税抜)
室外 CU-P224G7B ⊕ …… 1,663,000円(税抜)
パネル CZ-06HPF4 × 2 …… 46,000円(税抜)
リモコン CZ-10RT5 …… 48,000円(税抜)
センサー CZ-CSEN1 …… 28,000円(税抜)
合計希望小売価格 …… 2,733,000円(税抜)

チャンバー CMB-SLBD160B × 2 …… 36,000円(税抜)
別売分岐管 CZ-300BK2 …… 18,000円(税抜)
セット価格(工事費別) …… 2,787,000円(税抜)

282 PA-P224F7GDNB ⊕

室内 CS-P112F7B × 2 …… 948,000円(税抜)
室外 CU-P224G7B ⊕ …… 1,663,000円(税抜)
パネル CZ-06HPF4 × 2 …… 46,000円(税抜)
リモコン CZ-10RT5 …… 48,000円(税抜)
合計希望小売価格 …… 2,705,000円(税抜)

チャンバー CMB-SLBD160B × 2 …… 36,000円(税抜)
別売分岐管 CZ-300BK2 …… 18,000円(税抜)
セット価格(工事費別) …… 2,759,000円(税抜)

P280形(10.0馬力相当) ●配管長 100m (高低差 30m)
●チャージレス 30m

冷房：25.0(6.3～28.0)kW
暖房：28.0(7.0～35.0)kW

283 PA-P280F7GDB ⊕

室内 CS-P140F7B × 2 …… 1,110,000円(税抜)
室外 CU-P280G7B ⊕ …… 2,035,000円(税抜)
パネル CZ-06HPF4 × 2 …… 46,000円(税抜)
リモコン CZ-10RT5 …… 48,000円(税抜)
センサー CZ-CSEN1 …… 28,000円(税抜)
合計希望小売価格 …… 3,267,000円(税抜)

チャンバー CMB-SLBD160B × 2 …… 36,000円(税抜)
別売分岐管 CZ-300BK2 …… 18,000円(税抜)
セット価格(工事費別) …… 3,321,000円(税抜)

284 PA-P280F7GDNB ⊕

室内 CS-P140F7B × 2 …… 1,110,000円(税抜)
室外 CU-P280G7B ⊕ …… 2,035,000円(税抜)
パネル CZ-06HPF4 × 2 …… 46,000円(税抜)
リモコン CZ-10RT5 …… 48,000円(税抜)
合計希望小売価格 …… 3,239,000円(税抜)

チャンバー CMB-SLBD160B × 2 …… 36,000円(税抜)
別売分岐管 CZ-300BK2 …… 18,000円(税抜)
セット価格(工事費別) …… 3,293,000円(税抜)

同時
トリプル

P160形(6.0馬力相当) ●配管長 75m (高低差 30m)
●チャージレス 30m

冷房：14.0(3.5～18.0)kW
暖房：16.0(3.5～19.0)kW

285 PA-P160F7GTB ⊕

室内 CS-P50F7B × 3 …… 1,242,000円(税抜)
室外 CU-P160G7B ⊕ …… 1,310,000円(税抜)
パネル CZ-02HPF4 × 3 …… 60,000円(税抜)
リモコン CZ-10RT5 …… 48,000円(税抜)
センサー CZ-CSEN1 …… 28,000円(税抜)
合計希望小売価格 …… 2,688,000円(税抜)

チャンバー CMB-SLBD56B × 3 …… 36,000円(税抜)
別売分岐管 APR-RTP280A …… 12,000円(税抜)
セット価格(工事費別) …… 2,736,000円(税抜)

286 PA-P160F7GTNB ⊕

室内 CS-P50F7B × 3 …… 1,242,000円(税抜)
室外 CU-P160G7B ⊕ …… 1,310,000円(税抜)
パネル CZ-02HPF4 × 3 …… 60,000円(税抜)
リモコン CZ-10RT5 …… 48,000円(税抜)
合計希望小売価格 …… 2,660,000円(税抜)

チャンバー CMB-SLBD56B × 3 …… 36,000円(税抜)
別売分岐管 APR-RTP280A …… 12,000円(税抜)
セット価格(工事費別) …… 2,708,000円(税抜)

P224形(8.0馬力相当) ●配管長 100m (高低差 30m)
●チャージレス 30m

冷房：20.0(6.2～22.4)kW
暖房：22.4(5.6～28.0)kW

287 PA-P224F7GTB ⊕

室内 CS-P80F7B × 3 …… 1,323,000円(税抜)
室外 CU-P224G7B ⊕ …… 1,663,000円(税抜)
パネル CZ-03HPF4 × 3 …… 60,000円(税抜)
リモコン CZ-10RT5 …… 48,000円(税抜)
センサー CZ-CSEN1 …… 28,000円(税抜)
合計希望小売価格 …… 3,122,000円(税抜)

チャンバー CMB-SLBD90B × 3 …… 45,000円(税抜)
別売分岐管 APR-RTP280A …… 12,000円(税抜)
セット価格(工事費別) …… 3,179,000円(税抜)

288 PA-P224F7GTNB ⊕

室内 CS-P80F7B × 3 …… 1,323,000円(税抜)
室外 CU-P224G7B ⊕ …… 1,663,000円(税抜)
パネル CZ-03HPF4 × 3 …… 60,000円(税抜)
リモコン CZ-10RT5 …… 48,000円(税抜)
合計希望小売価格 …… 3,094,000円(税抜)

チャンバー CMB-SLBD90B × 3 …… 45,000円(税抜)
別売分岐管 APR-RTP280A …… 12,000円(税抜)
セット価格(工事費別) …… 3,151,000円(税抜)

同時ダブル
ツイン

P224形(8.0馬力相当) ●配管長 100m (高低差 30m)
●チャージレス 30m

冷房：20.0(6.2～22.4)kW
暖房：22.4(5.6～28.0)kW

289 PA-P224F7GVB ⊕

室内 CS-P56F7B × 4 …… 1,660,000円(税抜)
室外 CU-P224G7B ⊕ …… 1,663,000円(税抜)
パネル CZ-02HPF4 × 4 …… 80,000円(税抜)
リモコン CZ-10RT5 …… 48,000円(税抜)
センサー CZ-CSEN1 …… 28,000円(税抜)
合計希望小売価格 …… 3,479,000円(税抜)

チャンバー CMB-SLBD56B × 4 …… 48,000円(税抜)
別売分岐管 CZ-300BK2 …… 18,000円(税抜)
CZ-160BK1 × 2 …… 32,000円(税抜)
セット価格(工事費別) …… 3,577,000円(税抜)

290 PA-P224F7GVNB ⊕

室内 CS-P56F7B × 4 …… 1,660,000円(税抜)
室外 CU-P224G7B ⊕ …… 1,663,000円(税抜)
パネル CZ-02HPF4 × 4 …… 80,000円(税抜)
リモコン CZ-10RT5 …… 48,000円(税抜)
合計希望小売価格 …… 3,451,000円(税抜)

チャンバー CMB-SLBD56B × 4 …… 48,000円(税抜)
別売分岐管 CZ-300BK2 …… 18,000円(税抜)
CZ-160BK1 × 2 …… 32,000円(税抜)
セット価格(工事費別) …… 3,549,000円(税抜)

P280形(10.0馬力相当) ●配管長 100m (高低差 30m)
●チャージレス 30m

冷房：25.0(6.3～28.0)kW
暖房：28.0(7.0～35.0)kW

291 PA-P280F7GVB ⊕

室内 CS-P71F7B × 4 …… 1,740,000円(税抜)
室外 CU-P280G7B ⊕ …… 2,035,000円(税抜)
パネル CZ-03HPF4 × 4 …… 80,000円(税抜)
リモコン CZ-10RT5 …… 48,000円(税抜)
センサー CZ-CSEN1 …… 28,000円(税抜)
合計希望小売価格 …… 3,931,000円(税抜)

チャンバー CMB-SLBD90B × 4 …… 60,000円(税抜)
別売分岐管 CZ-300BK2 …… 18,000円(税抜)
CZ-160BK1 × 2 …… 32,000円(税抜)
セット価格(工事費別) …… 4,041,000円(税抜)

292 PA-P280F7GVNB ⊕

室内 CS-P71F7B × 4 …… 1,740,000円(税抜)
室外 CU-P280G7B ⊕ …… 2,035,000円(税抜)
パネル CZ-03HPF4 × 4 …… 80,000円(税抜)
リモコン CZ-10RT5 …… 48,000円(税抜)
合計希望小売価格 …… 3,903,000円(税抜)

チャンバー CMB-SLBD90B × 4 …… 60,000円(税抜)
別売分岐管 CZ-300BK2 …… 18,000円(税抜)
CZ-160BK1 × 2 …… 32,000円(税抜)
セット価格(工事費別) …… 4,013,000円(税抜)

仕様表についてはP185-188をご覧ください。

PA品番でご注文いただく構成通りの商品でセットの扱いとなります(分岐管等除く)。

VAポータルで注文される場合は、品番の頭にXを付けて注文してください。(例: XPA-0000000)

● ⊕は単相 200V。⊕は三相 200V。 ■ 冷媒 R32採用。 ■ 2015年省エネ法基準値クリア。 ■ グリーン購入法調達基準適合商品。

XEPHY Premium (ハイグレードタイプ)

1	CU-P50G7(S)B・P56G7(S)B P63G7(S)B	質量41[42]kg
	高さ630×幅799(+91 ^{*1})×奥行299(+64 ^{*2})mm	
2	CU-P80G7(S)B	質量66[67]kg
	高さ996×幅980×奥行370(+80 ^{*2})mm	
3	CU-P112・P140G7B	質量102kg
	CU-P160G7B	質量105kg
	高さ1,416×幅980×奥行370(+80 ^{*2})mm	
4	CU-P224G7B	質量110kg
	CU-P280G7B	質量119kg
	高さ1,500×幅980×奥行370(+80 ^{*2})mm	

[]:単相機種 ※1 配管カバー寸法 ※2 据付金具寸法



シングル

同時ツイン

P50 形(2.0馬力相当) ●配管長 40m (高低差 30m) ●チャージレス 30m
冷房: 4.5(1.1 ~ 5.0)kW
暖房: 5.0(1.2 ~ 6.5)kW
[293] PA-P50F7SHB
[294] PA-P50F7HB
室内 CS-P50F7B
室外 CU-P50H7SB
パネル CZ-03HPF4
リモコン CZ-10RT5
センサー CZ-CSE1
合計希望小売価格 1,078,000円(税抜)
チャージャー CMB-SLBD56B 12,000円(税抜)
セット価格(工事費別) 1,090,000円(税抜)

[295] PA-P50F7SHNB
[296] PA-P50F7HNB
室内 CS-P50F7B
室外 CU-P50H7SB
パネル CZ-03HPF4
リモコン CZ-10RT5
センサー CZ-CSE1
合計希望小売価格 1,050,000円(税抜)
チャージャー CMB-SLBD56B 12,000円(税抜)
セット価格(工事費別) 1,062,000円(税抜)

P80 形(3.0馬力相当) ●配管長 40m (高低差 30m) ●チャージレス 30m
冷房: 7.1(1.7 ~ 8.0)kW
暖房: 8.0(1.5 ~ 9.0)kW
[305] PA-P80F7SHB
[306] PA-P80F7HB
室内 CS-P80F7B
室外 CU-P80H7SB
パネル CZ-03HPF4
リモコン CZ-10RT5
センサー CZ-CSE1
合計希望小売価格 1,262,000円(税抜)
チャージャー CMB-SLBD90B 15,000円(税抜)
セット価格(工事費別) 1,277,000円(税抜)

[307] PA-P80F7SHNB
[308] PA-P80F7HNB
室内 CS-P80F7B
室外 CU-P80H7SB
パネル CZ-03HPF4
リモコン CZ-10RT5
センサー CZ-CSE1
合計希望小売価格 1,234,000円(税抜)
チャージャー CMB-SLBD90B 15,000円(税抜)
セット価格(工事費別) 1,249,000円(税抜)

P160 形(6.0馬力相当) ●配管長 50m (高低差 30m) ●チャージレス 30m
冷房: 14.0(3.5 ~ 16.0)kW
暖房: 16.0(4.0 ~ 17.0)kW
[313] PA-P160F7HB
室内 CS-P160F7B
室外 CU-P160H7B
パネル CZ-06HPF4
リモコン CZ-10RT5
センサー CZ-CSE1
合計希望小売価格 1,812,000円(税抜)
チャージャー CMB-SLBD160B 18,000円(税抜)
セット価格(工事費別) 1,830,000円(税抜)

[314] PA-P160F7HNB
室内 CS-P160F7B
室外 CU-P160H7B
パネル CZ-06HPF4
リモコン CZ-10RT5
センサー CZ-CSE1
合計希望小売価格 1,784,000円(税抜)
チャージャー CMB-SLBD160B 18,000円(税抜)
セット価格(工事費別) 1,802,000円(税抜)

P112 形(4.0馬力相当) ●配管長 50m (高低差 30m) ●チャージレス 30m
冷房: 10.0(2.5 ~ 11.2)kW
暖房: 11.2(2.9 ~ 13.0)kW
[315] PA-P112F7HDB
室内 CS-P56F7B x 2
室外 CU-P112H7B
パネル CZ-02HPF4 x 2
リモコン CZ-10RT5
センサー CZ-CSE1
合計希望小売価格 1,801,000円(税抜)
チャージャー CMB-SLBD56B x 2 24,000円(税抜)
別売分岐管 CZ-160BK1 16,000円(税抜)
セット価格(工事費別) 1,841,000円(税抜)

[316] PA-P112F7HDNB
室内 CS-P56F7B x 2
室外 CU-P112H7B
パネル CZ-02HPF4 x 2
リモコン CZ-10RT5
センサー CZ-CSE1
合計希望小売価格 1,773,000円(税抜)
チャージャー CMB-SLBD56B x 2 24,000円(税抜)
別売分岐管 CZ-160BK1 16,000円(税抜)
セット価格(工事費別) 1,813,000円(税抜)

P224 形(8.0馬力相当) ●配管長 100m (高低差 30m) ●チャージレス 30m
冷房: 20.0(6.2 ~ 22.4)kW
暖房: 22.4(5.6 ~ 28.0)kW
[321] PA-P224F7HDB
室内 CS-P112F7B x 2
室外 CU-P224H7B
パネル CZ-06HPF4 x 2
リモコン CZ-10RT5
センサー CZ-CSE1
合計希望小売価格 2,639,000円(税抜)
チャージャー CMB-SLBD160B x 2 36,000円(税抜)
別売分岐管 CZ-300BK2 18,000円(税抜)
セット価格(工事費別) 2,693,000円(税抜)

[322] PA-P224F7HDNB
室内 CS-P112F7B x 2
室外 CU-P224H7B
パネル CZ-06HPF4 x 2
リモコン CZ-10RT5
センサー CZ-CSE1
合計希望小売価格 2,611,000円(税抜)
チャージャー CMB-SLBD160B x 2 36,000円(税抜)
別売分岐管 CZ-300BK2 18,000円(税抜)
セット価格(工事費別) 2,665,000円(税抜)

P56 形(2.3馬力相当) ●配管長 40m (高低差 30m) ●チャージレス 30m
冷房: 5.0(1.2 ~ 5.6)kW
暖房: 5.6(1.3 ~ 7.0)kW
[297] PA-P56F7SHB
[298] PA-P56F7HB
室内 CS-P56F7B
室外 CU-P56H7SB
パネル CZ-02HPF4
リモコン CZ-10RT5
センサー CZ-CSE1
合計希望小売価格 1,129,000円(税抜)
チャージャー CMB-SLBD56B 12,000円(税抜)
セット価格(工事費別) 1,141,000円(税抜)

[299] PA-P56F7SHNB
[300] PA-P56F7HNB
室内 CS-P56F7B
室外 CU-P56H7SB
パネル CZ-02HPF4
リモコン CZ-10RT5
センサー CZ-CSE1
合計希望小売価格 1,101,000円(税抜)
チャージャー CMB-SLBD56B 12,000円(税抜)
セット価格(工事費別) 1,113,000円(税抜)

P112 形(4.0馬力相当) ●配管長 50m (高低差 30m) ●チャージレス 30m
冷房: 10.0(2.5 ~ 11.2)kW
暖房: 11.2(2.9 ~ 13.0)kW
[309] PA-P112F7HB
室内 CS-P112F7B
室外 CU-P112H7B
パネル CZ-06HPF4
リモコン CZ-10RT5
センサー CZ-CSE1
合計希望小売価格 1,428,000円(税抜)
チャージャー CMB-SLBD160B 18,000円(税抜)
セット価格(工事費別) 1,446,000円(税抜)

[310] PA-P112F7HNB
室内 CS-P112F7B
室外 CU-P112H7B
パネル CZ-06HPF4
リモコン CZ-10RT5
センサー CZ-CSE1
合計希望小売価格 1,400,000円(税抜)
チャージャー CMB-SLBD160B 18,000円(税抜)
セット価格(工事費別) 1,418,000円(税抜)

P63 形(2.5馬力相当) ●配管長 40m (高低差 30m) ●チャージレス 30m
冷房: 5.6(1.3 ~ 6.3)kW
暖房: 6.3(1.4 ~ 8.0)kW
[301] PA-P63F7SHB
[302] PA-P63F7HB
室内 CS-P63F7B
室外 CU-P63H7SB
パネル CZ-03HPF4
リモコン CZ-10RT5
センサー CZ-CSE1
合計希望小売価格 1,182,000円(税抜)
チャージャー CMB-SLBD90B 15,000円(税抜)
セット価格(工事費別) 1,197,000円(税抜)

[303] PA-P63F7SHNB
[304] PA-P63F7HNB
室内 CS-P63F7B
室外 CU-P63H7SB
パネル CZ-03HPF4
リモコン CZ-10RT5
センサー CZ-CSE1
合計希望小売価格 1,154,000円(税抜)
チャージャー CMB-SLBD90B 15,000円(税抜)
セット価格(工事費別) 1,169,000円(税抜)

P140 形(5.0馬力相当) ●配管長 50m (高低差 30m) ●チャージレス 30m
冷房: 12.5(3.2 ~ 14.0)kW
暖房: 14.0(3.5 ~ 16.0)kW
[311] PA-P140F7HB
室内 CS-P140F7B
室外 CU-P140H7B
パネル CZ-06HPF4
リモコン CZ-10RT5
センサー CZ-CSE1
合計希望小売価格 1,676,000円(税抜)
チャージャー CMB-SLBD160B 18,000円(税抜)
セット価格(工事費別) 1,694,000円(税抜)

[312] PA-P140F7HNB
室内 CS-P140F7B
室外 CU-P140H7B
パネル CZ-06HPF4
リモコン CZ-10RT5
センサー CZ-CSE1
合計希望小売価格 1,648,000円(税抜)
チャージャー CMB-SLBD160B 18,000円(税抜)
セット価格(工事費別) 1,666,000円(税抜)

P140 形(5.0馬力相当) ●配管長 50m (高低差 30m) ●チャージレス 30m
冷房: 12.5(3.2 ~ 14.0)kW
暖房: 14.0(3.5 ~ 16.0)kW
[317] PA-P140F7HDB
室内 CS-P71F7B x 2
室外 CU-P140H7B
パネル CZ-03HPF4 x 2
リモコン CZ-10RT5
センサー CZ-CSE1
合計希望小売価格 2,008,000円(税抜)
チャージャー CMB-SLBD90B x 2 30,000円(税抜)
別売分岐管 CZ-160BK1 16,000円(税抜)
セット価格(工事費別) 2,054,000円(税抜)

[318] PA-P140F7HDNB
室内 CS-P71F7B x 2
室外 CU-P140H7B
パネル CZ-03HPF4 x 2
リモコン CZ-10RT5
センサー CZ-CSE1
合計希望小売価格 1,980,000円(税抜)
チャージャー CMB-SLBD90B x 2 30,000円(税抜)
別売分岐管 CZ-160BK1 16,000円(税抜)
セット価格(工事費別) 2,026,000円(税抜)

P160 形(6.0馬力相当) ●配管長 50m (高低差 30m) ●チャージレス 30m
冷房: 14.0(3.5 ~ 16.0)kW
暖房: 16.0(4.0 ~ 17.0)kW
[319] PA-P160F7HDB
室内 CS-P80F7B x 2
室外 CU-P160H7B
パネル CZ-03HPF4 x 2
リモコン CZ-10RT5
センサー CZ-CSE1
合計希望小売価格 2,119,000円(税抜)
チャージャー CMB-SLBD90B x 2 30,000円(税抜)
別売分岐管 CZ-160BK1 16,000円(税抜)
セット価格(工事費別) 2,165,000円(税抜)

[320] PA-P160F7HDNB
室内 CS-P80F7B x 2
室外 CU-P160H7B
パネル CZ-03HPF4 x 2
リモコン CZ-10RT5
センサー CZ-CSE1
合計希望小売価格 2,091,000円(税抜)
チャージャー CMB-SLBD90B x 2 30,000円(税抜)
別売分岐管 CZ-160BK1 16,000円(税抜)
セット価格(工事費別) 2,137,000円(税抜)

P280 形(10.0馬力相当) ●配管長 100m (高低差 30m) ●チャージレス 30m
冷房: 25.0(6.3 ~ 28.0)kW
暖房: 28.0(7.0 ~ 35.0)kW
[323] PA-P280F7HDB
室内 CS-P140F7B x 2
室外 CU-P280H7B
パネル CZ-06HPF4 x 2
リモコン CZ-10RT5
センサー CZ-CSE1
合計希望小売価格 3,152,000円(税抜)
チャージャー CMB-SLBD160B x 2 36,000円(税抜)
別売分岐管 CZ-300BK2 18,000円(税抜)
セット価格(工事費別) 3,206,000円(税抜)

[324] PA-P280F7HDNB
室内 CS-P140F7B x 2
室外 CU-P280H7B
パネル CZ-06HPF4 x 2
リモコン CZ-10RT5
センサー CZ-CSE1
合計希望小売価格 3,124,000円(税抜)
チャージャー CMB-SLBD160B x 2 36,000円(税抜)
別売分岐管 CZ-300BK2 18,000円(税抜)
セット価格(工事費別) 3,178,000円(税抜)

仕様表についてはP197-198をご覧ください。
PA品番でご注文いただくと構成通りの商品でセットの扱いとなります(分岐管等除く)。
VAポータルで注文される場合は、品番の頭にXを付けて注文してください。
(例: XPA-0000000)

- ⊕は単相 200V。⊖は三相 200V。
■ 冷媒 R32採用。
■ 2015年省エネ法基準値クリア。
■ グリーン購入法調達基準適合商品。

印刷物と実物では色柄が異なります。現物の商品サンプルなどで確かめください。この誌面に掲載の価格はメーカー希望小売価格です。消費税・配送・設置調整費、パイプ・工事費、使用済み商品の引取り費等は含まれておりません。

天井ビルトインカセット形

同時
トリプル

P224形(8.0馬力相当) ●配管長 100m (高低差 30m)
●チャージレス 30m

冷房: 20.0(6.2~22.4)kW
暖房: 22.4(5.6~28.0)kW

[325] PA-P224F7HTB ⊕

室内 CS-P80F7B × 3 1,323,000円(税抜)
室外 CU-P224H7B ⊕ 1,569,000円(税抜)
パネル CZ-O3HPF4 × 3 60,000円(税抜)
リモコン CZ-1ORT5 48,000円(税抜)
センサー CZ-CSEN1 28,000円(税抜)
合計希望小売価格 **3,028,000円(税抜)**
チャンパー CMB-SLBD90B × 3 45,000円(税抜)
別売分岐管 APR-RTP280A 12,000円(税抜)
セット価格(工事費別) **3,085,000円(税抜)**

[326] PA-P224F7HTNB ⊕

室内 CS-P80F7B × 3 1,323,000円(税抜)
室外 CU-P224H7B ⊕ 1,569,000円(税抜)
パネル CZ-O3HPF4 × 3 60,000円(税抜)
リモコン CZ-1ORT5 48,000円(税抜)
合計希望小売価格 **3,000,000円(税抜)**
チャンパー CMB-SLBD90B × 3 45,000円(税抜)
別売分岐管 APR-RTP280A 12,000円(税抜)
セット価格(工事費別) **3,057,000円(税抜)**

同時ダブル
ツイン

P224形(8.0馬力相当) ●配管長 100m (高低差 30m)
●チャージレス 30m

冷房: 20.0(6.2~22.4)kW
暖房: 22.4(5.6~28.0)kW

[327] PA-P224F7HVB ⊕

室内 CS-P56F7B × 4 1,660,000円(税抜)
室外 CU-P224H7B ⊕ 1,569,000円(税抜)
パネル CZ-O2HPF4 × 4 80,000円(税抜)
リモコン CZ-1ORT5 48,000円(税抜)
センサー CZ-CSEN1 28,000円(税抜)
合計希望小売価格 **3,385,000円(税抜)**
チャンパー CMB-SLBD56B × 4 48,000円(税抜)
別売分岐管 CZ-300BK2 18,000円(税抜)
CZ-160BK1 × 2 32,000円(税抜)
セット価格(工事費別) **3,483,000円(税抜)**

[328] PA-P224F7HVNB ⊕

室内 CS-P56F7B × 4 1,660,000円(税抜)
室外 CU-P224H7B ⊕ 1,569,000円(税抜)
パネル CZ-O2HPF4 × 4 80,000円(税抜)
リモコン CZ-1ORT5 48,000円(税抜)
合計希望小売価格 **3,357,000円(税抜)**
チャンパー CMB-SLBD56B × 4 48,000円(税抜)
別売分岐管 CZ-300BK2 18,000円(税抜)
CZ-160BK1 × 2 32,000円(税抜)
セット価格(工事費別) **3,455,000円(税抜)**

XEPHY Eco (高効率タイプ)

1	CU-P50・P56H7(S)B CU-P63・P80H7(S)B	質量39[40]kg 質量41[42]kg
2	CU-P112H7B CU-P140・P160H7B	質量66kg 質量81kg
3	CU-P224H7B CU-P280H7B	質量110kg 質量119kg

高さ630×幅799(+91*)×奥行299(+64*²)mm
高さ996×幅980×奥行370(+80*²)mm
高さ1,500×幅980×奥行370(+80*²)mm

[]:単相機種 ※1 配管カバー寸法 ※2 据付金具寸法

P280形(10.0馬力相当) ●配管長 100m (高低差 30m)
●チャージレス 30m

冷房: 25.0(6.3~28.0)kW
暖房: 28.0(7.0~35.0)kW

[329] PA-P280F7HVB ⊕

室内 CS-P71F7B × 4 1,740,000円(税抜)
室外 CU-P280H7B ⊕ 1,920,000円(税抜)
パネル CZ-O3HPF4 × 4 80,000円(税抜)
リモコン CZ-1ORT5 48,000円(税抜)
センサー CZ-CSEN1 28,000円(税抜)
合計希望小売価格 **3,816,000円(税抜)**
チャンパー CMB-SLBD90B × 4 60,000円(税抜)
別売分岐管 CZ-300BK2 18,000円(税抜)
CZ-160BK1 × 2 32,000円(税抜)
セット価格(工事費別) **3,926,000円(税抜)**

[330] PA-P280F7HVNB ⊕

室内 CS-P71F7B × 4 1,740,000円(税抜)
室外 CU-P280H7B ⊕ 1,920,000円(税抜)
パネル CZ-O3HPF4 × 4 80,000円(税抜)
リモコン CZ-1ORT5 48,000円(税抜)
合計希望小売価格 **3,788,000円(税抜)**
チャンパー CMB-SLBD90B × 4 60,000円(税抜)
別売分岐管 CZ-300BK2 18,000円(税抜)
CZ-160BK1 × 2 32,000円(税抜)
セット価格(工事費別) **3,898,000円(税抜)**

仕様表についてはP197-198をご覧ください。
PA品番でご注文いただくと構成通りの商品
でセットの扱いとなります(分岐管等除く)。
VAポータルで注文される場合は、品番の
頭にXを付けて注文してください。
(例: XPA-0000000)

● ⊕は単相 200V。⊕は三相 200V。
■ 冷媒 R32採用。
■ 2015年省エネ法基準値クリア。
■ グリーン購入法調達基準適合商品。

別売品 天井ビルトインカセット形

* 別売品と取付方法はP88,90をご参照ください。

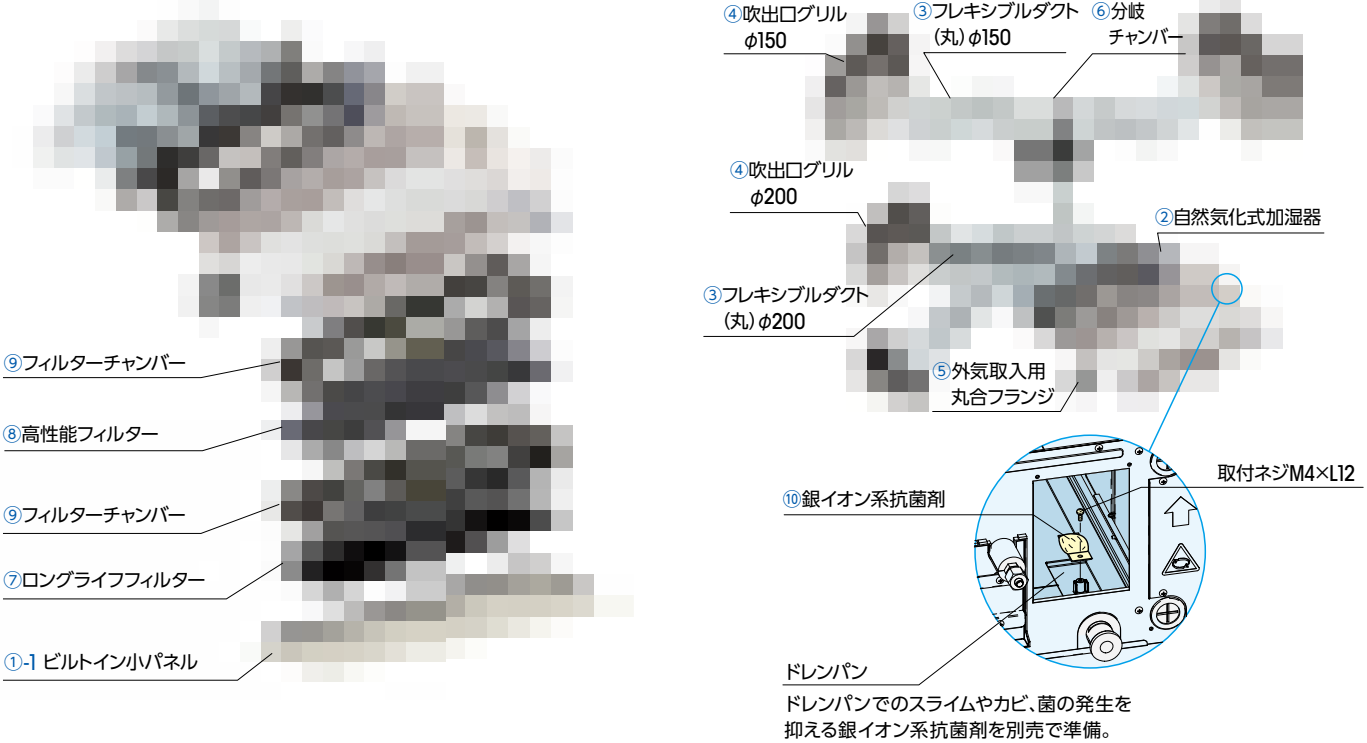

- ※1 取付け時の微調整用としてチャンバスタクト、もしくはスライドチャンパーをご利用ください。
- ※2 フィルターチャンパーを直付け可能です。
- ※3 直付け可能ですが、自然気化式加湿器を取付けた場合、取付け側天井面に450×450の専用の点検口が必要です。
- ※4 油の飛沫や油煙の立ちこめる場所(例:調理場や機場など)への据付けは避けてください。
- ※5 外気導入量には制限がありますので、技術資料等でご確認ください。
- ※6 同時ダブルツインP224・P280形はCZ-300BK2:1個+CZ-160BK1:2個必要です。

SEK 高性能フィルターはSEKマークの認証を受けています

● SEKマークは、(一社)繊維評価技術協議会が評価基準を定める機能加工繊維製品の認証マークです。SEKマーク(赤)は抗菌加工(繊維上の細菌の増殖を抑制する加工)に関する認証です。

● 高性能フィルターは、ろ材に付加された機能材により、従来の除塵機能に加え、フィルター上の細菌の増殖を抑制し、室内の空気を清浄に保ちます。

(社)繊維評価技術協議会
認定番号:04S0403
新製加工
(標準)繊維評価技術協議会(一社)
認定方法:繊維評価技術協議会
株式会社アクリン
株式会社アクリン
株式会社アクリン

ビルトインオールダクト形

冷暖房

ビルトインオールダクト形

シングル

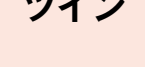
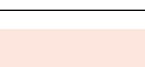

P50 形(2.0馬力相当) ●配管長 50m (高低差 30m)
●チャージレス 30m

冷房: 4.5(1.2~5.0)kW
暖房: 5.0(1.3~7.1)kW

標準
[331] PA-P50FE7SGB ⊕
[332] PA-P50FE7GB ⊖

室内 CS-P50FE7B 367,000円(税抜)
室外 CU-P50G7SB ⊕・G7B ⊕ 668,000円(税抜)
リモコン CZ-1ORT5 48,000円(税抜)
センサー CZ-CSEN1 28,000円(税抜)
合計希望小売価格(工事費別) 1,111,000円(税抜)

標準
[333] PA-P50FE7SGB ⊕
[334] PA-P50FE7GNB ⊖

室内 CS-P50FE7B 367,000円(税抜)
室外 CU-P50G7SB ⊕・G7B ⊕ 668,000円(税抜)
リモコン CZ-1ORT5 48,000円(税抜)
合計希望小売価格(工事費別) 1,083,000円(税抜)

P80 形(3.0馬力相当) ●配管長 50m (高低差 30m)
●チャージレス 30m

冷房: 7.1(1.9~8.0)kW
暖房: 8.0(1.7~10.7)kW

標準
[343] PA-P80FE7SGB ⊕
[344] PA-P80FE7GB ⊖

室内 CS-P80FE7B 401,000円(税抜)
室外 CU-P80G7SB ⊕・G7B ⊕ 842,000円(税抜)
リモコン CZ-1ORT5 48,000円(税抜)
センサー CZ-CSEN1 28,000円(税抜)
合計希望小売価格(工事費別) 1,319,000円(税抜)

標準
[345] PA-P80FE7SGB ⊕
[346] PA-P80FE7GNB ⊖

室内 CS-P80FE7B 401,000円(税抜)
室外 CU-P80G7SB ⊕・G7B ⊕ 842,000円(税抜)
リモコン CZ-1ORT5 48,000円(税抜)
合計希望小売価格(工事費別) 1,291,000円(税抜)

P160 形(6.0馬力相当) ●配管長 75m (高低差 30m)
●チャージレス 30m

冷房: 14.0(3.5~16.0)kW
暖房: 16.0(3.5~19.0)kW

標準
[351] PA-P160FE7GB ⊖

室内 CS-P160FE7B 552,000円(税抜)
室外 CU-P160G7B ⊖ 1,310,000円(税抜)
リモコン CZ-1ORT5 48,000円(税抜)
センサー CZ-CSEN1 28,000円(税抜)
合計希望小売価格(工事費別) 1,938,000円(税抜)

標準
[352] PA-P160FE7GNB ⊖

室内 CS-P160FE7B 552,000円(税抜)
室外 CU-P160G7B ⊖ 1,310,000円(税抜)
リモコン CZ-1ORT5 48,000円(税抜)
合計希望小売価格(工事費別) 1,910,000円(税抜)

P56 形(2.3馬力相当) ●配管長 50m (高低差 30m)
●チャージレス 30m

冷房: 5.0(1.3~5.6)kW
暖房: 5.6(1.4~7.5)kW

標準
[335] PA-P56FE7SGB ⊕
[336] PA-P56FE7GB ⊖

室内 CS-P56FE7B 375,000円(税抜)
室外 CU-P56G7SB ⊕・G7B ⊕ 722,000円(税抜)
リモコン CZ-1ORT5 48,000円(税抜)
センサー CZ-CSEN1 28,000円(税抜)
合計希望小売価格(工事費別) 1,173,000円(税抜)

標準
[337] PA-P56FE7SGB ⊕
[338] PA-P56FE7GNB ⊖

室内 CS-P56FE7B 375,000円(税抜)
室外 CU-P56G7SB ⊕・G7B ⊕ 722,000円(税抜)
リモコン CZ-1ORT5 48,000円(税抜)
合計希望小売価格(工事費別) 1,145,000円(税抜)

P112 形(4.0馬力相当) ●配管長 75m (高低差 30m)
●チャージレス 30m

冷房: 10.0(2.6~11.2)kW
暖房: 11.2(2.6~15.6)kW

標準
[347] PA-P112FE7GB ⊖

室内 CS-P112FE7B 438,000円(税抜)
室外 CU-P112G7B ⊖ 995,000円(税抜)
リモコン CZ-1ORT5 48,000円(税抜)
センサー CZ-CSEN1 28,000円(税抜)
合計希望小売価格(工事費別) 1,509,000円(税抜)

標準
[348] PA-P112FE7GNB ⊖

室内 CS-P112FE7B 438,000円(税抜)
室外 CU-P112G7B ⊖ 995,000円(税抜)
リモコン CZ-1ORT5 48,000円(税抜)
合計希望小売価格(工事費別) 1,481,000円(税抜)

P63 形(2.5馬力相当) ●配管長 50m (高低差 30m)
●チャージレス 30m

冷房: 5.6(1.3~6.3)kW
暖房: 6.3(1.4~8.0)kW

標準
[339] PA-P63FE7SGB ⊕
[340] PA-P63FE7GB ⊖

室内 CS-P63FE7B 378,000円(税抜)
室外 CU-P63G7SB ⊕・G7B ⊕ 770,000円(税抜)
リモコン CZ-1ORT5 48,000円(税抜)
センサー CZ-CSEN1 28,000円(税抜)
合計希望小売価格(工事費別) 1,224,000円(税抜)

標準
[341] PA-P63FE7SGB ⊕
[342] PA-P63FE7GNB ⊖

室内 CS-P63FE7B 378,000円(税抜)
室外 CU-P63G7SB ⊕・G7B ⊕ 770,000円(税抜)
リモコン CZ-1ORT5 48,000円(税抜)
合計希望小売価格(工事費別) 1,196,000円(税抜)

P140 形(5.0馬力相当) ●配管長 75m (高低差 30m)
●チャージレス 30m

冷房: 12.5(2.6~14.0)kW
暖房: 14.0(2.6~18.0)kW

標準
[349] PA-P140FE7GB ⊖

室内 CS-P140FE7B 491,000円(税抜)
室外 CU-P140G7B ⊖ 1,195,000円(税抜)
リモコン CZ-1ORT5 48,000円(税抜)
センサー CZ-CSEN1 28,000円(税抜)
合計希望小売価格(工事費別) 1,762,000円(税抜)

標準
[350] PA-P140FE7GNB ⊖

室内 CS-P140FE7B 491,000円(税抜)
室外 CU-P140G7B ⊖ 1,195,000円(税抜)
リモコン CZ-1ORT5 48,000円(税抜)
合計希望小売価格(工事費別) 1,734,000円(税抜)

P112 形(4.0馬力相当) ●配管長 75m (高低差 30m)
●チャージレス 30m

冷房: 10.0(2.6~11.2)kW
暖房: 11.2(2.6~15.6)kW

標準
[353] PA-P112FE7GDB ⊖

室内 CS-P56FE7B × 2 750,000円(税抜)
室外 CU-P112G7B ⊖ 995,000円(税抜)
リモコン CZ-1ORT5 48,000円(税抜)
センサー CZ-CSEN1 28,000円(税抜)
合計希望小売価格 1,821,000円(税抜)

別売分岐管 CZ-160BK1 16,000円(税抜)
セット価格(工事費別) 1,837,000円(税抜)

標準
[354] PA-P112FE7GDNB ⊖

室内 CS-P56FE7B × 2 750,000円(税抜)
室外 CU-P112G7B ⊖ 995,000円(税抜)
リモコン CZ-1ORT5 48,000円(税抜)
合計希望小売価格 1,793,000円(税抜)

別売分岐管 CZ-160BK1 16,000円(税抜)
セット価格(工事費別) 1,809,000円(税抜)

P140 形(5.0馬力相当) ●配管長 75m (高低差 30m)
●チャージレス 30m

冷房: 12.5(2.6~14.0)kW
暖房: 14.0(2.6~18.0)kW

標準
[355] PA-P140FE7GDB ⊖

室内 CS-P71FE7B × 2 780,000円(税抜)
室外 CU-P140G7B ⊖ 1,195,000円(税抜)
リモコン CZ-1ORT5 48,000円(税抜)
センサー CZ-CSEN1 28,000円(税抜)
合計希望小売価格 2,051,000円(税抜)

別売分岐管 CZ-160BK1 16,000円(税抜)
セット価格(工事費別) 2,067,000円(税抜)

標準
[356] PA-P140FE7GDNB ⊖

室内 CS-P71FE7B × 2 780,000円(税抜)
室外 CU-P140G7B ⊖ 1,195,000円(税抜)
リモコン CZ-1ORT5 48,000円(税抜)
合計希望小売価格 2,023,000円(税抜)

別売分岐管 CZ-160BK1 16,000円(税抜)
セット価格(工事費別) 2,039,000円(税抜)

P160 形(6.0馬力相当) ●配管長 75m (高低差 30m)
●チャージレス 30m

冷房: 14.0(3.5~16.0)kW
暖房: 16.0(3.5~19.0)kW

標準
[357] PA-P160FE7GDB ⊖

室内 CS-P80FE7B × 2 802,000円(税抜)
室外 CU-P160G7B ⊖ 1,310,000円(税抜)
リモコン CZ-1ORT5 48,000円(税抜)
センサー CZ-CSEN1 28,000円(税抜)
合計希望小売価格 2,188,000円(税抜)

別売分岐管 CZ-160BK1 16,000円(税抜)
セット価格(工事費別) 2,204,000円(税抜)

標準
[358] PA-P160FE7GDNB ⊖

室内 CS-P80FE7B × 2 802,000円(税抜)
室外 CU-P160G7B ⊖ 1,310,000円(税抜)
リモコン CZ-1ORT5 48,000円(税抜)
合計希望小売価格 2,160,000円(税抜)

別売分岐管 CZ-160BK1 16,000円(税抜)
セット価格(工事費別) 2,176,000円(税抜)

P224 形(8.0馬力相当) ●配管長 100m (高低差 30m)
●チャージレス 30m

冷房: 20.0(6.2~22.4)kW
暖房: 22.4(5.6~28.0)kW

標準
[359] PA-P224FE7GDB ⊖

室内 CS-P112FE7B × 2 876,000円(税抜)
室外 CU-P224G7B ⊖ 1,663,000円(税抜)
リモコン CZ-1ORT5 48,000円(税抜)
センサー CZ-CSEN1 28,000円(税抜)
合計希望小売価格 2,615,000円(税抜)

別売分岐管 CZ-300BK2 18,000円(税抜)
セット価格(工事費別) 2,633,000円(税抜)

標準
[360] PA-P224FE7GDNB ⊖

室内 CS-P112FE7B × 2 876,000円(税抜)
室外 CU-P224G7B ⊖ 1,663,000円(税抜)
リモコン CZ-1ORT5 48,000円(税抜)
合計希望小売価格 2,587,000円(税抜)

別売分岐管 CZ-300BK2 18,000円(税抜)
セット価格(工事費別) 2,605,000円(税抜)

P280 形(10.0馬力相当) ●配管長 100m (高低差 30m)
●チャージレス 30m

冷房: 25.0(6.3~28.0)kW
暖房: 28.0(7.0~35.0)kW

標準
[361] PA-P280FE7GDB ⊖

室内 CS-P140FE7B × 2 982,000円(税抜)
室外 CU-P280G7B ⊖ 2,035,000円(税抜)
リモコン CZ-1ORT5 48,000円(税抜)
センサー CZ-CSEN1 28,000円(税抜)
合計希望小売価格 3,093,000円(税抜)

別売分岐管 CZ-300BK2 18,000円(税抜)
セット価格(工事費別) 3,111,000円(税抜)

標準
[362] PA-P280FE7GDNB ⊖

室内 CS-P140FE7B × 2 982,000円(税抜)
室外 CU-P280G7B ⊖ 2,035,000円(税抜)
リモコン CZ-1ORT5 48,000円(税抜)
合計希望小売価格 3,065,000円(税抜)

別売分岐管 CZ-300BK2 18,000円(税抜)
セット価格(工事費別) 3,083,000円(税抜)

同時ツイン



仕様表についてはP187-188をご覧ください。

PA品番でご注文いただくと構成通りの商品でセットの扱いになります(分岐管等除く)。

VAポータルで注文される場合は、品番の頭にXを付けて注文してください。(例: XPA-0000000)

● ⊕は単相 200V。 ⊖は三相 200V。 ■ 冷媒 R32採用。 ■ 2015年省エネ法基準値クリア。 ■ グリーン購入法調達基準適合商品。

ビルトインオールダクト形

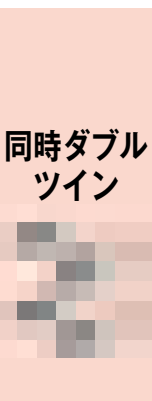

同時ダブルツイン

P160形(6.0馬力相当) ●配管長 75m (高低差 30m)
●チャージレス 30m

冷房：14.0(3.5～16.0)kW
暖房：16.0(3.5～19.0)kW

[363] PA-P160FE7GTB ⊕

室内 CS-P50FE7B × 3 1,101,000円(税抜)
室外 CU-P160G7B ⊕ 1,310,000円(税抜)
リモコン CZ-10RT5 48,000円(税抜)
センサー CZ-CSEN1 28,000円(税抜)
合計希望小売価格 2,487,000円(税抜)
別売分岐管 APR-RTP280A 12,000円(税抜)
セット価格(工事費別) 2,499,000円(税抜)

[364] PA-P160FE7GTNB ⊕

室内 CS-P50FE7B × 3 1,101,000円(税抜)
室外 CU-P160G7B ⊕ 1,310,000円(税抜)
リモコン CZ-10RT5 48,000円(税抜)
合計希望小売価格 2,459,000円(税抜)
別売分岐管 APR-RTP280A 12,000円(税抜)
セット価格(工事費別) 2,471,000円(税抜)

P224形(8.0馬力相当) ●配管長 100m (高低差 30m)
●チャージレス 30m

冷房：20.0(6.2～22.4)kW
暖房：22.4(5.6～28.0)kW

[365] PA-P224FE7GTB ⊕

室内 CS-P80FE7B × 3 1,203,000円(税抜)
室外 CU-P224G7B ⊕ 1,663,000円(税抜)
リモコン CZ-10RT5 48,000円(税抜)
センサー CZ-CSEN1 28,000円(税抜)
合計希望小売価格 2,942,000円(税抜)
別売分岐管 APR-RTP280A 12,000円(税抜)
セット価格(工事費別) 2,954,000円(税抜)

[366] PA-P224FE7GTNB ⊕

室内 CS-P80FE7B × 3 1,203,000円(税抜)
室外 CU-P224G7B ⊕ 1,663,000円(税抜)
リモコン CZ-10RT5 48,000円(税抜)
合計希望小売価格 2,914,000円(税抜)
別売分岐管 APR-RTP280A 12,000円(税抜)
セット価格(工事費別) 2,926,000円(税抜)

P224形(8.0馬力相当) ●配管長 100m (高低差 30m)
●チャージレス 30m

冷房：20.0(6.2～22.4)kW
暖房：22.4(5.6～28.0)kW

[367] PA-P224FE7GVB ⊕

室内 CS-P56FE7B × 4 1,500,000円(税抜)
室外 CU-P224G7B ⊕ 1,663,000円(税抜)
リモコン CZ-10RT5 48,000円(税抜)
センサー CZ-CSEN1 28,000円(税抜)
合計希望小売価格 3,239,000円(税抜)
別売分岐管 CZ-300BK2 18,000円(税抜)
CZ-160BK1 × 2 32,000円(税抜)
セット価格(工事費別) 3,289,000円(税抜)

[368] PA-P224FE7GVNB ⊕

室内 CS-P56FE7B × 4 1,500,000円(税抜)
室外 CU-P224G7B ⊕ 1,663,000円(税抜)
リモコン CZ-10RT5 48,000円(税抜)
合計希望小売価格 3,211,000円(税抜)
別売分岐管 CZ-300BK2 18,000円(税抜)
CZ-160BK1 × 2 32,000円(税抜)
セット価格(工事費別) 3,261,000円(税抜)

P280形(10.0馬力相当) ●配管長 100m (高低差 30m)
●チャージレス 30m

冷房：25.0(6.3～28.0)kW
暖房：28.0(7.0～35.0)kW

[369] PA-P280FE7GVB ⊕

室内 CS-P71FE7B × 4 1,560,000円(税抜)
室外 CU-P280G7B ⊕ 2,035,000円(税抜)
リモコン CZ-10RT5 48,000円(税抜)
センサー CZ-CSEN1 28,000円(税抜)
合計希望小売価格 3,671,000円(税抜)
別売分岐管 CZ-300BK2 18,000円(税抜)
CZ-160BK1 × 2 32,000円(税抜)
セット価格(工事費別) 3,721,000円(税抜)

[370] PA-P280FE7GVNB ⊕

室内 CS-P71FE7B × 4 1,560,000円(税抜)
室外 CU-P280G7B ⊕ 2,035,000円(税抜)
リモコン CZ-10RT5 48,000円(税抜)
合計希望小売価格 3,643,000円(税抜)
別売分岐管 CZ-300BK2 18,000円(税抜)
CZ-160BK1 × 2 32,000円(税抜)
セット価格(工事費別) 3,693,000円(税抜)

XEPHY Premium(ハイグレードタイプ)

1	CU-P50G7(S)B・P56G7(S)B P63G7(S)B	質量41[42]kg
	高さ630×幅799(+91※1)×奥行299(+64※2)mm	
2	CU-P80G7(S)B	質量66[67]kg
	高さ996×幅980×奥行370(+80※2)mm	
3	CU-P112・P140G7B	質量102kg
	CU-P160G7B	質量105kg
	高さ1,416×幅980×奥行370(+80※2)mm	
4	CU-P224G7B	質量110kg
	CU-P280G7B	質量119kg
	高さ1,500×幅980×奥行370(+80※2)mm	

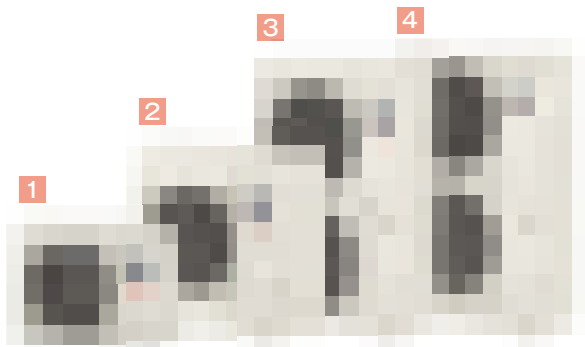

[]:単相機種 ※1 配管カバー寸法 ※2 据付金具寸法

バリアゾーンシステム(140形専用別売品)で、工場や施設の必要空間のみの省エネ空間を実現。

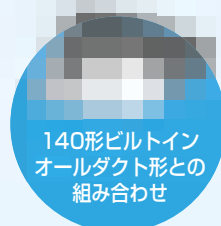

140形ビルトイン
オールダクト形との
組み合わせ

VZシステムチャンバー
CZ-140VBCFE7
希望小売価格
99,000円(税抜)

VZノズル20タイプ
FY-20XGR-D(高断熱仕様)
希望小売価格
431,200円(税抜)

必要スペースのみのゾーン空調
(ダクトレス)

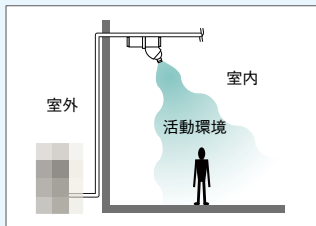

室内吸込空気温度が高い現場の室内循環式冷房運転が標準仕様で可能です。(能力は多少ダウンします。)

スイング角度は30～120°

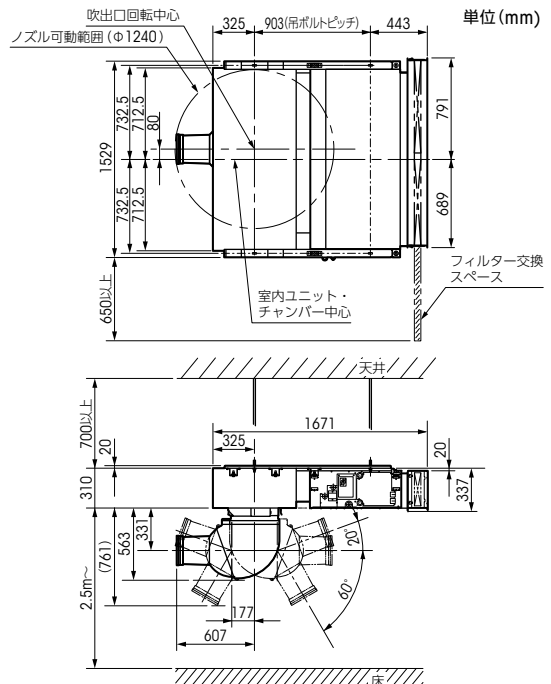
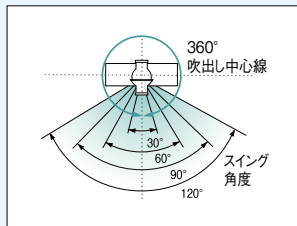

必要部材

名称	品番	名称	品番
接続チャンバー	CZ-160SPF1	ワイヤードリモコン	CZ-10RT5
フィルターチャンバー	CMB-FBU140T	信号出力基板	ACC-SG-E
ロングライフフィルター	AFT-LBD140T		

* 冷房体感温度計算書については、設備設計資料でご確認ください。

（X）
（H）
（E）
（P）
（H）
（Y）
（E）
（C）
（O）

ビルトインオールダクト形

冷暖房

ビルトインオールダクト形

シングル

P50 形(2.0馬力相当) ●配管長 40m (高低差 30m)
●チャージレス 30m
冷房: 4.5(1.1~5.0)kW
暖房: 5.0(1.2~6.5)kW

371 PA-P50FE7SHB ●
372 PA-P50FE7HB ⊖

室内 CS-P50FE7B 367,000円(税抜)
室外 CU-P50H7SB ●・H7B ⊖ 568,000円(税抜)
リモコン CZ-10RT5 48,000円(税抜)
センサー CZ-CSEN1 28,000円(税抜)
合計希望小売価格(工事費別) 1,011,000円(税抜)

373 PA-P50FE7SHNB ●
374 PA-P50FE7HNB ⊖

室内 CS-P50FE7B 367,000円(税抜)
室外 CU-P50H7SB ●・H7B ⊖ 568,000円(税抜)
リモコン CZ-10RT5 48,000円(税抜)
合計希望小売価格(工事費別) 983,000円(税抜)

P80 形(3.0馬力相当) ●配管長 40m (高低差 30m)
●チャージレス 30m
冷房: 7.1(1.7~8.0)kW
暖房: 8.0(1.5~9.0)kW

383 PA-P80FE7SHB ●
384 PA-P80FE7HB ⊖

室内 CS-P80FE7B 401,000円(税抜)
室外 CU-P80H7SB ●・H7B ⊖ 725,000円(税抜)
リモコン CZ-10RT5 48,000円(税抜)
センサー CZ-CSEN1 28,000円(税抜)
合計希望小売価格(工事費別) 1,202,000円(税抜)

385 PA-P80FE7SHNB ●
386 PA-P80FE7HNB ⊖

室内 CS-P80FE7B 401,000円(税抜)
室外 CU-P80H7SB ●・H7B ⊖ 725,000円(税抜)
リモコン CZ-10RT5 48,000円(税抜)
合計希望小売価格(工事費別) 1,174,000円(税抜)

P160 形(6.0馬力相当) ●配管長 50m (高低差 30m)
●チャージレス 30m
冷房: 14.0(3.5~16.0)kW
暖房: 16.0(4.0~17.0)kW

391 PA-P160FE7HB ⊖

室内 CS-P160FE7B 552,000円(税抜)
室外 CU-P160H7B ⊖ 1,121,000円(税抜)
リモコン CZ-10RT5 48,000円(税抜)
センサー CZ-CSEN1 28,000円(税抜)
合計希望小売価格(工事費別) 1,749,000円(税抜)

392 PA-P160FE7HNB ⊖

室内 CS-P160FE7B 552,000円(税抜)
室外 CU-P160H7B ⊖ 1,121,000円(税抜)
リモコン CZ-10RT5 48,000円(税抜)
合計希望小売価格(工事費別) 1,721,000円(税抜)

P56 形(2.3馬力相当) ●配管長 40m (高低差 30m)
●チャージレス 30m
冷房: 5.0(1.2~5.6)kW
暖房: 5.6(1.3~7.0)kW

375 PA-P56FE7SHB ●
376 PA-P56FE7HB ⊖

室内 CS-P56FE7B 375,000円(税抜)
室外 CU-P56H7SB ●・H7B ⊖ 618,000円(税抜)
リモコン CZ-10RT5 48,000円(税抜)
センサー CZ-CSEN1 28,000円(税抜)
合計希望小売価格(工事費別) 1,069,000円(税抜)

377 PA-P56FE7SHNB ●
378 PA-P56FE7HNB ⊖

室内 CS-P56FE7B 375,000円(税抜)
室外 CU-P56H7SB ●・H7B ⊖ 618,000円(税抜)
リモコン CZ-10RT5 48,000円(税抜)
合計希望小売価格(工事費別) 1,041,000円(税抜)

P112 形(4.0馬力相当) ●配管長 50m (高低差 30m)
●チャージレス 30m
冷房: 10.0(2.5~11.2)kW
暖房: 11.2(2.9~13.0)kW

387 PA-P112FE7HB ⊖

室内 CS-P112FE7B 438,000円(税抜)
室外 CU-P112H7B ⊖ 855,000円(税抜)
リモコン CZ-10RT5 48,000円(税抜)
センサー CZ-CSEN1 28,000円(税抜)
合計希望小売価格(工事費別) 1,369,000円(税抜)

388 PA-P112FE7HNB ⊖

室内 CS-P112FE7B 438,000円(税抜)
室外 CU-P112H7B ⊖ 855,000円(税抜)
リモコン CZ-10RT5 48,000円(税抜)
合計希望小売価格(工事費別) 1,341,000円(税抜)

P63 形(2.5馬力相当) ●配管長 40m (高低差 30m)
●チャージレス 30m
冷房: 5.6(1.3~6.3)kW
暖房: 6.3(1.4~8.0)kW

379 PA-P63FE7SHB ●
380 PA-P63FE7HB ⊖

室内 CS-P63FE7B 378,000円(税抜)
室外 CU-P63H7SB ●・H7B ⊖ 658,000円(税抜)
リモコン CZ-10RT5 48,000円(税抜)
センサー CZ-CSEN1 28,000円(税抜)
合計希望小売価格(工事費別) 1,112,000円(税抜)

381 PA-P63FE7SHNB ●
382 PA-P63FE7HNB ⊖

室内 CS-P63FE7B 378,000円(税抜)
室外 CU-P63H7SB ●・H7B ⊖ 658,000円(税抜)
リモコン CZ-10RT5 48,000円(税抜)
合計希望小売価格(工事費別) 1,084,000円(税抜)

P140 形(5.0馬力相当) ●配管長 50m (高低差 30m)
●チャージレス 30m
冷房: 12.5(3.2~14.0)kW
暖房: 14.0(3.5~16.0)kW

389 PA-P140FE7HB ⊖

室内 CS-P140FE7B 491,000円(税抜)
室外 CU-P140H7B ⊖ 1,022,000円(税抜)
リモコン CZ-10RT5 48,000円(税抜)
センサー CZ-CSEN1 28,000円(税抜)
合計希望小売価格(工事費別) 1,589,000円(税抜)

390 PA-P140FE7HNB ⊖

室内 CS-P140FE7B 491,000円(税抜)
室外 CU-P140H7B ⊖ 1,022,000円(税抜)
リモコン CZ-10RT5 48,000円(税抜)
合計希望小売価格(工事費別) 1,561,000円(税抜)

同時ツイン

P112 形(4.0馬力相当) ●配管長 50m (高低差 30m)
●チャージレス 30m
冷房: 10.0(2.5~11.2)kW
暖房: 11.2(2.9~13.0)kW

393 PA-P112FE7HDB ⊖

室内 CS-P56FE7B × 2 750,000円(税抜)
室外 CU-P112H7B ⊖ 855,000円(税抜)
リモコン CZ-10RT5 48,000円(税抜)
センサー CZ-CSEN1 28,000円(税抜)
合計希望小売価格 1,681,000円(税抜)

別売分岐管 CZ-160BK1 16,000円(税抜)
セット価格(工事費別) 1,697,000円(税抜)

394 PA-P112FE7HDNB ⊖

室内 CS-P56FE7B × 2 750,000円(税抜)
室外 CU-P112H7B ⊖ 855,000円(税抜)
リモコン CZ-10RT5 48,000円(税抜)
合計希望小売価格 1,653,000円(税抜)

別売分岐管 CZ-160BK1 16,000円(税抜)
セット価格(工事費別) 1,669,000円(税抜)

P224 形(8.0馬力相当) ●配管長 100m (高低差 90m)
●チャージレス 30m
冷房: 20.0(6.2~22.4)kW
暖房: 22.4(5.6~28.0)kW

399 PA-P224FE7HDB ⊖

室内 CS-P112FE7B × 2 876,000円(税抜)
室外 CU-P224H7B ⊖ 1,569,000円(税抜)
リモコン CZ-10RT5 48,000円(税抜)
センサー CZ-CSEN1 28,000円(税抜)
合計希望小売価格 2,521,000円(税抜)

別売分岐管 CZ-300BK2 18,000円(税抜)
セット価格(工事費別) 2,539,000円(税抜)

400 PA-P224FE7HDNB ⊖

室内 CS-P112FE7B × 2 876,000円(税抜)
室外 CU-P224H7B ⊖ 1,569,000円(税抜)
リモコン CZ-10RT5 48,000円(税抜)
合計希望小売価格 2,493,000円(税抜)

別売分岐管 CZ-300BK2 18,000円(税抜)
セット価格(工事費別) 2,511,000円(税抜)

P140 形(5.0馬力相当) ●配管長 50m (高低差 30m)
●チャージレス 30m
冷房: 12.5(3.2~14.0)kW
暖房: 14.0(3.5~16.0)kW

395 PA-P140FE7HDB ⊖

室内 CS-P71FE7B × 2 780,000円(税抜)
室外 CU-P140H7B ⊖ 1,022,000円(税抜)
リモコン CZ-10RT5 48,000円(税抜)
センサー CZ-CSEN1 28,000円(税抜)
合計希望小売価格 1,878,000円(税抜)

別売分岐管 CZ-160BK1 16,000円(税抜)
セット価格(工事費別) 1,894,000円(税抜)

396 PA-P140FE7HDNB ⊖

室内 CS-P71FE7B × 2 780,000円(税抜)
室外 CU-P140H7B ⊖ 1,022,000円(税抜)
リモコン CZ-10RT5 48,000円(税抜)
合計希望小売価格 1,850,000円(税抜)

別売分岐管 CZ-160BK1 16,000円(税抜)
セット価格(工事費別) 1,866,000円(税抜)

P280 形(10.0馬力相当) ●配管長 100m (高低差 90m)
●チャージレス 30m
冷房: 25.0(6.3~28.0)kW
暖房: 28.0(7.0~35.0)kW

401 PA-P280FE7HDB ⊖

室内 CS-P140FE7B × 2 982,000円(税抜)
室外 CU-P280H7B ⊖ 1,920,000円(税抜)
リモコン CZ-10RT5 48,000円(税抜)
センサー CZ-CSEN1 28,000円(税抜)
合計希望小売価格 2,978,000円(税抜)

別売分岐管 CZ-300BK2 18,000円(税抜)
セット価格(工事費別) 2,996,000円(税抜)

402 PA-P280FE7HDNB ⊖

室内 CS-P140FE7B × 2 982,000円(税抜)
室外 CU-P280H7B ⊖ 1,920,000円(税抜)
リモコン CZ-10RT5 48,000円(税抜)
合計希望小売価格 2,950,000円(税抜)

別売分岐管 CZ-300BK2 18,000円(税抜)
セット価格(工事費別) 2,968,000円(税抜)

P160 形(6.0馬力相当) ●配管長 50m (高低差 30m)
●チャージレス 30m
冷房: 14.0(3.5~16.0)kW
暖房: 16.0(4.0~17.0)kW

397 PA-P160FE7HDB ⊖

室内 CS-P80FE7B × 2 802,000円(税抜)
室外 CU-P160H7B ⊖ 1,121,000円(税抜)
リモコン CZ-10RT5 48,000円(税抜)
センサー CZ-CSEN1 28,000円(税抜)
合計希望小売価格 1,999,000円(税抜)

別売分岐管 CZ-160BK1 16,000円(税抜)
セット価格(工事費別) 2,015,000円(税抜)

398 PA-P160FE7HDNB ⊖

室内 CS-P80FE7B × 2 802,000円(税抜)
室外 CU-P160H7B ⊖ 1,121,000円(税抜)
リモコン CZ-10RT5 48,000円(税抜)
合計希望小売価格 1,971,000円(税抜)

別売分岐管 CZ-160BK1 16,000円(税抜)
セット価格(工事費別) 1,987,000円(税抜)

仕様表についてはP197-200をご覧ください。

PA品番でご注文いたたくと構成通りの商品でセットの扱いになります(分岐管等除く)。

VAポータルで注文される場合は、品番の頭にXを付けて注文してください。(例: XPA-0000000)

●●は単相 200V。⊖は三相 200V。■ 冷媒 R32採用。■ 2015年省エネ法基準値クリア。■ グリーン購入法調達基準適合商品。

ビルトインオールダクト形

同時トリプル

P224形(8.0馬力相当) ●配管長 100m (高低差 30m)
●チャージレス 30m

冷房：20.0(6.2～22.4)kW
暖房：22.4(5.6～28.0)kW

[403] PA-P224FE7HTB ⊖

室内 CS-P80FE7B × 3 …… 1,203,000円(税抜)
室外 CU-P224H7B ⊖ …… 1,569,000円(税抜)
リモコン CZ-10RT5 …… 48,000円(税抜)
センサー CZ-CSEN1 …… 28,000円(税抜)
合計希望小売価格 …… **2,848,000円(税抜)**
別売分岐管 APR-RTP280A …… 12,000円(税抜)
セット価格(工事別) …… **2,860,000円(税抜)**

[404] PA-P224FE7HTNB ⊖

室内 CS-P80FE7B × 3 …… 1,203,000円(税抜)
室外 CU-P224H7B ⊖ …… 1,569,000円(税抜)
リモコン CZ-10RT5 …… 48,000円(税抜)
合計希望小売価格 …… **2,820,000円(税抜)**
別売分岐管 APR-RTP280A …… 12,000円(税抜)
セット価格(工事別) …… **2,832,000円(税抜)**

同時ダブルツイン

P224形(8.0馬力相当) ●配管長 100m (高低差 30m)
●チャージレス 30m

冷房：20.0(6.2～22.4)kW
暖房：22.4(5.6～28.0)kW

[405] PA-P224FE7HVB ⊖

室内 CS-P56FE7B × 4 …… 1,500,000円(税抜)
室外 CU-P224H7B ⊖ …… 1,569,000円(税抜)
リモコン CZ-10RT5 …… 48,000円(税抜)
センサー CZ-CSEN1 …… 28,000円(税抜)
合計希望小売価格 …… **3,145,000円(税抜)**
別売分岐管 CZ-300BK2 …… 18,000円(税抜)
CZ-160BK1 × 2 …… 32,000円(税抜)
セット価格(工事別) …… **3,195,000円(税抜)**

[406] PA-P224FE7HVNB ⊖

室内 CS-P56FE7B × 4 …… 1,500,000円(税抜)
室外 CU-P224H7B ⊖ …… 1,569,000円(税抜)
リモコン CZ-10RT5 …… 48,000円(税抜)
合計希望小売価格 …… **3,117,000円(税抜)**
別売分岐管 CZ-300BK2 …… 18,000円(税抜)
CZ-160BK1 × 2 …… 32,000円(税抜)
セット価格(工事別) …… **3,167,000円(税抜)**

XEPHY Eco (高効率タイプ)

1	CU-P50・P56H7(S)B CU-P63・P80H7(S)B	質量39[40]kg 質量41[42]kg
2	CU-P112H7B CU-P140・P160H7B	質量66kg 質量81kg
3	CU-P224H7B CU-P280H7B	質量110kg 質量119kg

高さ630×幅799(+91*1)×奥行299(+64*2)mm
高さ996×幅980×奥行370(+80*2)mm
高さ1,500×幅980×奥行370(+80*2)mm

[]: 単相機種
※1 配管カバー寸法
※2 据付金具寸法

P280形(10.0馬力相当) ●配管長 100m (高低差 30m)
●チャージレス 30m

冷房：25.0(6.3～28.0)kW
暖房：28.0(7.0～35.0)kW

[407] PA-P280FE7HVB ⊖

室内 CS-P71FE7B × 4 …… 1,560,000円(税抜)
室外 CU-P280H7B ⊖ …… 1,920,000円(税抜)
リモコン CZ-10RT5 …… 48,000円(税抜)
センサー CZ-CSEN1 …… 28,000円(税抜)
合計希望小売価格 …… **3,556,000円(税抜)**
別売分岐管 CZ-300BK2 …… 18,000円(税抜)
CZ-160BK1 × 2 …… 32,000円(税抜)
セット価格(工事別) …… **3,606,000円(税抜)**

[408] PA-P280FE7HVNB ⊖

室内 CS-P71FE7B × 4 …… 1,560,000円(税抜)
室外 CU-P280H7B ⊖ …… 1,920,000円(税抜)
リモコン CZ-10RT5 …… 48,000円(税抜)
合計希望小売価格 …… **3,528,000円(税抜)**
別売分岐管 CZ-300BK2 …… 18,000円(税抜)
CZ-160BK1 × 2 …… 32,000円(税抜)
セット価格(工事別) …… **3,578,000円(税抜)**

別売品 ビルトインオールダクト形

* 別売品と取付方法はP97,99をご参照ください。

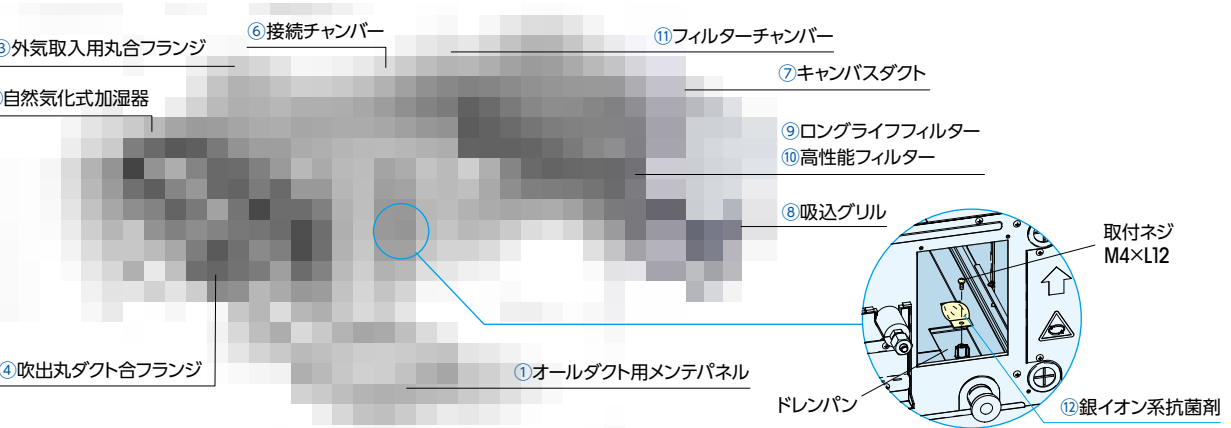
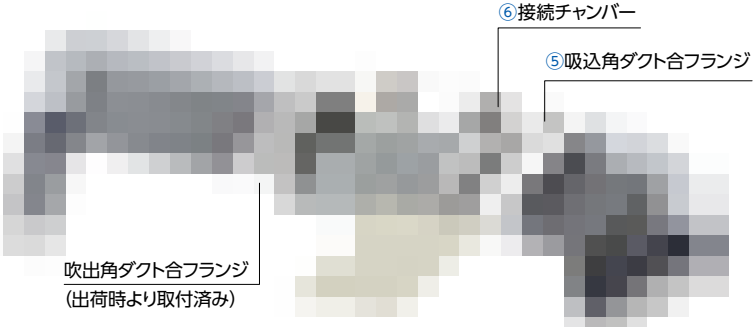

SEK 高性能フィルターはSEKマークの認証を受けています

●SEKマークは、(一社)繊維評価技術協議会が評価基準を定める機能加工繊維製品の認証マークです。
SEKマーク(赤)は抗菌加工(繊維上の細菌の増殖を抑制する加工)に関する認証です。
●高性能フィルターは、ろ材に付加された機能材により、従来の除塵機能に加え、フィルター上の細菌の増殖を抑制し、室内の空気を清浄に保ちます。



	価格表	仕様表
XEPHY Premium	P101	P187
XEPHY Eco	P101	P199

施工性 設計自由度が広がる高機外静圧タイプ

多彩な空間に設置可能

ダクトの引回しを長くとれ、規模の大きなオフィス・店舗・レストランなどにふさわしいエアコンです。

機外静圧 (50/60Hz)

能力	静圧
P224形	186 / 186Pa
P280形	225 / 245Pa

* 別売品は右ページをご覧ください。

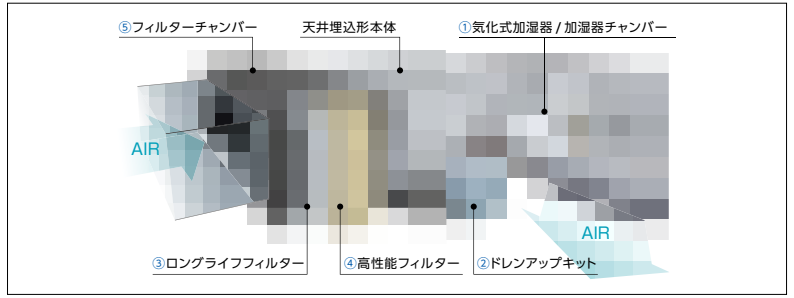

XEPHY Premium
(ハイグレードタイプ)

天井埋込形

シングル

P224形(8.0馬力相当) ●配管長 100m (高低差 30m) ●チャージレス 30m

冷房: 20.0(6.2~22.4)kW
暖房: 22.4(6.6~25.0)kW

[409] PA-P224E7GNB ⊕

室内 CS-P224E7B 1,198,000円(税抜)
室外 CU-P224G7B ⊕ 1,663,000円(税抜)
リモコン CZ-1ORT5 48,000円(税抜)
合計希望小売価格(工事費別) **2,909,000円**(税抜)

P280形(10.0馬力相当) ●配管長 100m (高低差 30m) ●チャージレス 30m

冷房: 25.0(6.3~28.0)kW
暖房: 28.0(7.0~31.5)kW

[410] PA-P280E7GNB ⊕

室内 CS-P280E7B 1,463,000円(税抜)
室外 CU-P280G7B ⊕ 2,035,000円(税抜)
リモコン CZ-1ORT5 48,000円(税抜)
合計希望小売価格(工事費別) **3,546,000円**(税抜)

XEPHY Eco
(高効率タイプ)

天井埋込形

シングル

P224形(8.0馬力相当) ●配管長 100m (高低差 30m) ●チャージレス 30m

冷房: 20.0(6.2~22.4)kW
暖房: 22.4(5.6~25.0)kW

[411] PA-P224E7HNB ⊕

室内 CS-P224E7B 1,198,000円(税抜)
室外 CU-P224H7B ⊕ 1,569,000円(税抜)
リモコン CZ-1ORT5 48,000円(税抜)
合計希望小売価格(工事費別) **2,815,000円**(税抜)

P280形(10.0馬力相当) ●配管長 100m (高低差 30m) ●チャージレス 30m

冷房: 25.0(6.3~28.0)kW
暖房: 28.0(7.0~31.5)kW

[412] PA-P280E7HNB ⊕

室内 CS-P280E7B 1,463,000円(税抜)
室外 CU-P280H7B ⊕ 1,920,000円(税抜)
リモコン CZ-1ORT5 48,000円(税抜)
合計希望小売価格(工事費別) **3,431,000円**(税抜)

仕様表についてはP187-188をご覧ください。

PA品番でご注文いただくと構成通りの商品でセットの扱いになります(分岐管等除く)。VAポータルで注文される場合は、品番の頭にXを付けて注文してください。(例: XPA-0000000)

仕様表についてはP199-200をご覧ください。

● ⊕は単相 200V。⊕ ⊕は三相 200V。■ 冷媒 R32採用。
■ グリーン購入法調達基準適合商品。

XEPHY Premium
(ハイグレードタイプ)

CU-P224G7B	質量110kg
CU-P280G7B	質量119kg

高さ1,500×幅980×奥行370(+80*)mm

* 据付金具寸法

XEPHY Eco
(高効率タイプ)

CU-P224H7B	質量110kg
CU-P280H7B	質量119kg

高さ1,500×幅980×奥行370(+80*)mm

* 据付金具寸法

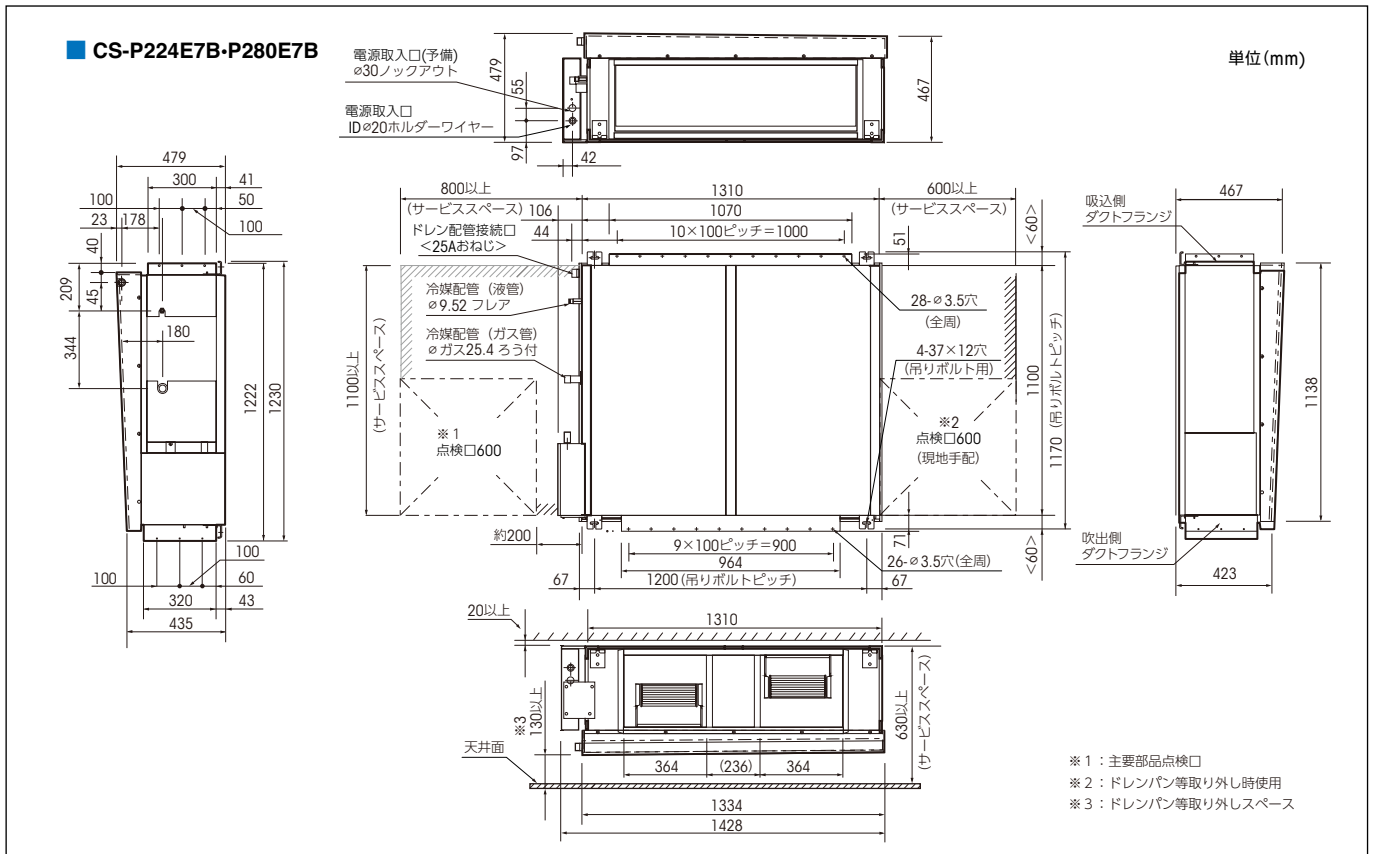

シングル

同時ツイン

P40 形(1.5馬力相当) ●配管長 50m (高低差 30m) ●チャージレス 30m
413 PA-P40T7SGB
414 PA-P40T7GB
室内 CS-P40T7B
室外 CU-P40G7SB
リモコン CZ-10RT5
センサー CZ-CSEN1
合計希望小売価格(工事費別) 939,000円(税抜)

415 PA-P40T7SGB
416 PA-P40T7GB
室内 CS-P40T7B
室外 CU-P40G7SB
リモコン CZ-10RT5
センサー CZ-CSEN1
合計希望小売価格(工事費別) 911,000円(税抜)

P56 形(2.3馬力相当) ●配管長 50m (高低差 30m) ●チャージレス 30m
425 PA-P56T7SGB
426 PA-P56T7GB
室内 CS-P56T7B
室外 CU-P56G7SB
リモコン CZ-10RT5
センサー CZ-CSEN1
合計希望小売価格(工事費別) 1,129,000円(税抜)

427 PA-P56T7SGB
428 PA-P56T7GB
室内 CS-P56T7B
室外 CU-P56G7SB
リモコン CZ-10RT5
合計希望小売価格(工事費別) 1,101,000円(税抜)

P112 形(4.0馬力相当) ●配管長 75m (高低差 30m) ●チャージレス 30m
437 PA-P112T7GB
室内 CS-P112T7B
室外 CU-P112G7B
リモコン CZ-10RT5
センサー CZ-CSEN1
合計希望小売価格(工事費別) 1,462,000円(税抜)

438 PA-P112T7GB
室内 CS-P112T7B
室外 CU-P112G7B
リモコン CZ-10RT5
合計希望小売価格(工事費別) 1,434,000円(税抜)

P45 形(1.8馬力相当) ●配管長 50m (高低差 30m) ●チャージレス 30m
417 PA-P45T7SGB
418 PA-P45T7GB
室内 CS-P45T7B
室外 CU-P45G7SB
リモコン CZ-10RT5
センサー CZ-CSEN1
合計希望小売価格(工事費別) 998,000円(税抜)

419 PA-P45T7SGB
420 PA-P45T7GB
室内 CS-P45T7B
室外 CU-P45G7SB
リモコン CZ-10RT5
センサー CZ-CSEN1
合計希望小売価格(工事費別) 970,000円(税抜)

P63 形(2.5馬力相当) ●配管長 50m (高低差 30m) ●チャージレス 30m
429 PA-P63T7SGB
430 PA-P63T7GB
室内 CS-P63T7B
室外 CU-P63G7SB
リモコン CZ-10RT5
センサー CZ-CSEN1
合計希望小売価格(工事費別) 1,188,000円(税抜)

431 PA-P63T7SGB
432 PA-P63T7GB
室内 CS-P63T7B
室外 CU-P63G7SB
リモコン CZ-10RT5
合計希望小売価格(工事費別) 1,160,000円(税抜)

P140 形(5.0馬力相当) ●配管長 75m (高低差 30m) ●チャージレス 30m
439 PA-P140T7GB
室内 CS-P140T7B
室外 CU-P140G7B
リモコン CZ-10RT5
センサー CZ-CSEN1
合計希望小売価格(工事費別) 1,726,000円(税抜)

440 PA-P140T7GB
室内 CS-P140T7B
室外 CU-P140G7B
リモコン CZ-10RT5
合計希望小売価格(工事費別) 1,698,000円(税抜)

P50 形(2.0馬力相当) ●配管長 50m (高低差 30m) ●チャージレス 30m
421 PA-P50T7SGB
422 PA-P50T7GB
室内 CS-P50T7B
室外 CU-P50G7SB
リモコン CZ-10RT5
センサー CZ-CSEN1
合計希望小売価格(工事費別) 1,068,000円(税抜)

423 PA-P50T7SGB
424 PA-P50T7GB
室内 CS-P50T7B
室外 CU-P50G7SB
リモコン CZ-10RT5
センサー CZ-CSEN1
合計希望小売価格(工事費別) 1,040,000円(税抜)

P80 形(3.0馬力相当) ●配管長 50m (高低差 30m) ●チャージレス 30m
433 PA-P80T7SGB
434 PA-P80T7GB
室内 CS-P80T7B
室外 CU-P80G7SB
リモコン CZ-10RT5
センサー CZ-CSEN1
合計希望小売価格(工事費別) 1,276,000円(税抜)

435 PA-P80T7SGB
436 PA-P80T7GB
室内 CS-P80T7B
室外 CU-P80G7SB
リモコン CZ-10RT5
合計希望小売価格(工事費別) 1,248,000円(税抜)

P160 形(6.0馬力相当) ●配管長 75m (高低差 30m) ●チャージレス 30m
441 PA-P160T7GB
室内 CS-P160T7B
室外 CU-P160G7B
リモコン CZ-10RT5
センサー CZ-CSEN1
合計希望小売価格(工事費別) 1,866,000円(税抜)

442 PA-P160T7GB
室内 CS-P160T7B
室外 CU-P160G7B
リモコン CZ-10RT5
合計希望小売価格(工事費別) 1,838,000円(税抜)

P80 形(3.0馬力相当) ●配管長 50m (高低差 30m) ●チャージレス 30m
443 PA-P80T7SGB
444 PA-P80T7GB
室内 CS-P40T7B x 2
室外 CU-P80G7SB
リモコン CZ-10RT5
センサー CZ-CSEN1
合計希望小売価格(工事費別) 1,506,000円(税抜)

445 PA-P80T7SGB
446 PA-P80T7GB
室内 CS-P40T7B x 2
室外 CU-P80G7SB
リモコン CZ-10RT5
センサー CZ-CSEN1
合計希望小売価格(工事費別) 1,478,000円(税抜)

P160 形(6.0馬力相当) ●配管長 75m (高低差 30m) ●チャージレス 30m
451 PA-P160T7SGB
室内 CS-P80T7B x 2
室外 CU-P160G7B
リモコン CZ-10RT5
センサー CZ-CSEN1
合計希望小売価格(工事費別) 2,102,000円(税抜)

452 PA-P160T7SGB
室内 CS-P80T7B x 2
室外 CU-P160G7B
リモコン CZ-10RT5
合計希望小売価格(工事費別) 2,074,000円(税抜)

P112 形(4.0馬力相当) ●配管長 75m (高低差 30m) ●チャージレス 30m
447 PA-P112T7SGB
室内 CS-P56T7B x 2
室外 CU-P112G7B
リモコン CZ-10RT5
センサー CZ-CSEN1
合計希望小売価格(工事費別) 1,733,000円(税抜)

448 PA-P112T7SGB
室内 CS-P56T7B x 2
室外 CU-P112G7B
リモコン CZ-10RT5
合計希望小売価格(工事費別) 1,705,000円(税抜)

P224 形(8.0馬力相当) ●配管長 100m (高低差 30m) ●チャージレス 30m
453 PA-P224T7SGB
室内 CS-P112T7B x 2
室外 CU-P224G7B
リモコン CZ-10RT5
センサー CZ-CSEN1
合計希望小売価格(工事費別) 2,521,000円(税抜)

454 PA-P224T7SGB
室内 CS-P112T7B x 2
室外 CU-P224G7B
リモコン CZ-10RT5
合計希望小売価格(工事費別) 2,493,000円(税抜)

P140 形(5.0馬力相当) ●配管長 75m (高低差 30m) ●チャージレス 30m
449 PA-P140T7SGB
室内 CS-P71T7B x 2
室外 CU-P140G7B
リモコン CZ-10RT5
センサー CZ-CSEN1
合計希望小売価格(工事費別) 1,973,000円(税抜)

450 PA-P140T7SGB
室内 CS-P71T7B x 2
室外 CU-P140G7B
リモコン CZ-10RT5
合計希望小売価格(工事費別) 1,945,000円(税抜)

P280 形(10.0馬力相当) ●配管長 100m (高低差 30m) ●チャージレス 30m
455 PA-P280T7SGB
室内 CS-P140T7B x 2
室外 CU-P280G7B
リモコン CZ-10RT5
センサー CZ-CSEN1
合計希望小売価格(工事費別) 3,021,000円(税抜)

456 PA-P280T7SGB
室内 CS-P140T7B x 2
室外 CU-P280G7B
リモコン CZ-10RT5
合計希望小売価格(工事費別) 2,993,000円(税抜)

仕様表についてはP189-190をご覧ください。

PA品番でご注文いただく構成通りの商品でセットの扱いになります(分岐管等除く)。VAポータルで注文される場合は、品番の頭にXを付けて注文してください。(例: XPA-0000000)

●◎は単相 200V。◎は三相 200V。■ 冷媒 R32採用。■ 2015年省エネ法基準値クリア。■ グリーン購入法調達基準適合商品。■ 新ナノイヤー搭載。

天井吊形

同時トリプル

P140形(5.0馬力相当) ●配管長 75m (高低差 30m)
●チャージレス 30m

冷房：12.5(3.2～14.0)kW
暖房：14.0(2.6～18.0)kW

[457] PA-P140T7GTB ⊕

室内 CS-P45T7B × 3 903,000円(税抜)
室外 CU-P140G7B ⊕ 1,195,000円(税抜)
リモコン CZ-10RT5 48,000円(税抜)
センサー CZ-CSEN1 28,000円(税抜)
合計希望小売価格 2,174,000円(税抜)
別売分岐管 APR-RTP280A 12,000円(税抜)
セット価格(工事費別) 2,186,000円(税抜)

[458] PA-P140T7GTNB ⊕

室内 CS-P45T7B × 3 903,000円(税抜)
室外 CU-P140G7B ⊕ 1,195,000円(税抜)
リモコン CZ-10RT5 48,000円(税抜)
合計希望小売価格 2,146,000円(税抜)
別売分岐管 APR-RTP280A 12,000円(税抜)
セット価格(工事費別) 2,158,000円(税抜)

P160形(6.0馬力相当) ●配管長 75m (高低差 30m)
●チャージレス 30m

冷房：14.0(3.6～16.0)kW
暖房：16.0(3.5～19.0)kW

[459] PA-P160T7GTB ⊕

室内 CS-P50T7B × 3 972,000円(税抜)
室外 CU-P160G7B ⊕ 1,310,000円(税抜)
リモコン CZ-10RT5 48,000円(税抜)
センサー CZ-CSEN1 28,000円(税抜)
合計希望小売価格 2,358,000円(税抜)
別売分岐管 APR-RTP280A 12,000円(税抜)
セット価格(工事費別) 2,370,000円(税抜)

[460] PA-P160T7GTNB ⊕

室内 CS-P50T7B × 3 972,000円(税抜)
室外 CU-P160G7B ⊕ 1,310,000円(税抜)
リモコン CZ-10RT5 48,000円(税抜)
合計希望小売価格 2,330,000円(税抜)
別売分岐管 APR-RTP280A 12,000円(税抜)
セット価格(工事費別) 2,342,000円(税抜)

P224形(8.0馬力相当) ●配管長 100m (高低差 30m)
●チャージレス 30m

冷房：20.0(6.2～22.4)kW
暖房：22.4(5.6～28.0)kW

[461] PA-P224T7GTB ⊕

室内 CS-P80T7B × 3 1,074,000円(税抜)
室外 CU-P224G7B ⊕ 1,663,000円(税抜)
リモコン CZ-10RT5 48,000円(税抜)
センサー CZ-CSEN1 28,000円(税抜)
合計希望小売価格 2,813,000円(税抜)
別売分岐管 APR-RTP280A 12,000円(税抜)
セット価格(工事費別) 2,825,000円(税抜)

[462] PA-P224T7GTNB ⊕

室内 CS-P80T7B × 3 1,074,000円(税抜)
室外 CU-P224G7B ⊕ 1,663,000円(税抜)
リモコン CZ-10RT5 48,000円(税抜)
合計希望小売価格 2,785,000円(税抜)
別売分岐管 APR-RTP280A 12,000円(税抜)
セット価格(工事費別) 2,797,000円(税抜)

同時ダブルツイン

P160形(6.0馬力相当) ●配管長 75m (高低差 30m)
●チャージレス 30m

冷房：14.0(3.6～16.0)kW
暖房：16.0(3.5～19.0)kW

[463] PA-P160T7GVB ⊕

室内 CS-P40T7B × 4 1,176,000円(税抜)
室外 CU-P160G7B ⊕ 1,310,000円(税抜)
リモコン CZ-10RT5 48,000円(税抜)
センサー CZ-CSEN1 28,000円(税抜)
合計希望小売価格 2,562,000円(税抜)
別売分岐管 CZ-160BK1 × 3 48,000円(税抜)
セット価格(工事費別) 2,610,000円(税抜)

[464] PA-P160T7GVNB ⊕

室内 CS-P40T7B × 4 1,176,000円(税抜)
室外 CU-P160G7B ⊕ 1,310,000円(税抜)
リモコン CZ-10RT5 48,000円(税抜)
合計希望小売価格 2,534,000円(税抜)
別売分岐管 CZ-160BK1 × 3 48,000円(税抜)
セット価格(工事費別) 2,582,000円(税抜)

P224形(8.0馬力相当) ●配管長 100m (高低差 30m)
●チャージレス 30m

冷房：20.0(6.2～22.4)kW
暖房：22.4(5.6～28.0)kW

[465] PA-P224T7GVB ⊕

室内 CS-P56T7B × 4 1,324,000円(税抜)
室外 CU-P224G7B ⊕ 1,663,000円(税抜)
リモコン CZ-10RT5 48,000円(税抜)
センサー CZ-CSEN1 28,000円(税抜)
合計希望小売価格 3,063,000円(税抜)
別売分岐管 CZ-300BK2 18,000円(税抜)
別売分岐管 CZ-160BK1 × 2 32,000円(税抜)
セット価格(工事費別) 3,113,000円(税抜)

[466] PA-P224T7GVNB ⊕

室内 CS-P56T7B × 4 1,324,000円(税抜)
室外 CU-P224G7B ⊕ 1,663,000円(税抜)
リモコン CZ-10RT5 48,000円(税抜)
合計希望小売価格 3,035,000円(税抜)
別売分岐管 CZ-300BK2 18,000円(税抜)
別売分岐管 CZ-160BK1 × 2 32,000円(税抜)
セット価格(工事費別) 3,085,000円(税抜)

P280形(10.0馬力相当) ●配管長 100m (高低差 30m)
●チャージレス 30m

冷房：25.0(6.3～28.0)kW
暖房：28.0(7.0～35.0)kW

[467] PA-P280T7GVB ⊕

室内 CS-P71T7B × 4 1,404,000円(税抜)
室外 CU-P280G7B ⊕ 2,035,000円(税抜)
リモコン CZ-10RT5 48,000円(税抜)
センサー CZ-CSEN1 28,000円(税抜)
合計希望小売価格 3,515,000円(税抜)
別売分岐管 CZ-300BK2 18,000円(税抜)
別売分岐管 CZ-160BK1 × 2 32,000円(税抜)
セット価格(工事費別) 3,565,000円(税抜)

[468] PA-P280T7GVNB ⊕

室内 CS-P71T7B × 4 1,404,000円(税抜)
室外 CU-P280G7B ⊕ 2,035,000円(税抜)
リモコン CZ-10RT5 48,000円(税抜)
合計希望小売価格 3,487,000円(税抜)
別売分岐管 CZ-300BK2 18,000円(税抜)
別売分岐管 CZ-160BK1 × 2 32,000円(税抜)
セット価格(工事費別) 3,537,000円(税抜)

仕様表についてはP189-190をご覧ください。

PA品番でご注文いただく構成通りの商品でセットの扱いになります(分岐管等除く)。
VAポータルで注文される場合は、品番の頭にXを付けて注文してください。(例: XPA-0000000)

● ⊕ は単相 200V。⊕ は三相 200V。 ■ 冷媒 R32採用。 ■ 2015年省エネ法基準値クリア。 ■ グリーン購入法調達基準適合商品。 ■ 新ナノイー X搭載。

XEPHY Premium (ハイグレードタイプ)

1	CU-P40G7(S)B・P45G7(S)B	質量39[40]kg
	CU-P50G7(S)B・P56G7(S)B P63G7(S)B	質量41[42]kg
高さ630×幅799(+91 ^{*1})×奥行299(+64 ^{*2})mm		
2	CU-P80G7(S)B	質量66[67]kg
高さ996×幅980×奥行370(+80 ^{*2})mm		
3	CU-P112・P140G7B	質量102kg
	CU-P160G7B	質量105kg
高さ1,416×幅980×奥行370(+80 ^{*2})mm		
4	CU-P224G7B	質量110kg
	CU-P280G7B	質量119kg
高さ1,500×幅980×奥行370(+80 ^{*2})mm		

[]:単相機種 ※1 配管カバー寸法 ※2 据付金具寸法



シングル

同時ツイン

P40 形(1.5馬力相当) ●配管長 40m (高低差 30m) ●チャージレス 30m
冷房: 3.6(1.1~4.0)kW
暖房: 4.0(1.0~5.6)kW
469 PA-P40T7SHB
470 PA-P40T7HB
室内 CS-P40T7B
室外 CU-P40H7SB
リモコン CZ-10RT5
センサー CZ-CSE1

471 PA-P40T7SHNB
472 PA-P40T7HNB
室内 CS-P40T7B
室外 CU-P40H7SB
リモコン CZ-10RT5
センサー CZ-CSE1

P56 形(2.3馬力相当) ●配管長 40m (高低差 30m) ●チャージレス 30m
冷房: 5.0(1.2~5.6)kW
暖房: 5.6(1.3~7.0)kW
481 PA-P56T7SHB
482 PA-P56T7HB
室内 CS-P56T7B
室外 CU-P56H7SB
リモコン CZ-10RT5
センサー CZ-CSE1

483 PA-P56T7SHNB
484 PA-P56T7HNB
室内 CS-P56T7B
室外 CU-P56H7SB
リモコン CZ-10RT5
センサー CZ-CSE1

P112 形(4.0馬力相当) ●配管長 50m (高低差 30m) ●チャージレス 30m
冷房: 10.0(2.5~11.2)kW
暖房: 11.2(2.9~13.0)kW
493 PA-P112T7HB
室内 CS-P112T7B
室外 CU-P112H7B
リモコン CZ-10RT5
センサー CZ-CSE1

494 PA-P112T7HNB
室内 CS-P112T7B
室外 CU-P112H7B
リモコン CZ-10RT5
センサー CZ-CSE1

P112 形(4.0馬力相当) ●配管長 50m (高低差 30m) ●チャージレス 30m
冷房: 10.0(2.5~11.2)kW
暖房: 11.2(2.9~13.0)kW
499 PA-P112T7HDB
室内 CS-P56T7B x 2
室外 CU-P112H7B
リモコン CZ-10RT5
センサー CZ-CSE1

500 PA-P112T7HDNB
室内 CS-P56T7B x 2
室外 CU-P112H7B
リモコン CZ-10RT5
センサー CZ-CSE1

P224 形(8.0馬力相当) ●配管長 100m (高低差 30m) ●チャージレス 30m
冷房: 20.0(6.2~22.4)kW
暖房: 22.4(5.6~28.0)kW
505 PA-P224T7HDB
室内 CS-P112T7B x 2
室外 CU-P224H7B
リモコン CZ-10RT5
センサー CZ-CSE1

506 PA-P224T7HDNB
室内 CS-P112T7B x 2
室外 CU-P224H7B
リモコン CZ-10RT5
センサー CZ-CSE1

P45 形(1.8馬力相当) ●配管長 40m (高低差 30m) ●チャージレス 30m
冷房: 4.0(1.1~4.5)kW
暖房: 4.5(1.2~6.0)kW
473 PA-P45T7SHB
474 PA-P45T7HB
室内 CS-P45T7B
室外 CU-P45H7SB
リモコン CZ-10RT5
センサー CZ-CSE1

475 PA-P45T7SHNB
476 PA-P45T7HNB
室内 CS-P45T7B
室外 CU-P45H7SB
リモコン CZ-10RT5
センサー CZ-CSE1

P63 形(2.5馬力相当) ●配管長 40m (高低差 30m) ●チャージレス 30m
冷房: 5.6(1.3~6.3)kW
暖房: 6.3(1.4~8.0)kW
485 PA-P63T7SHB
486 PA-P63T7HB
室内 CS-P63T7B
室外 CU-P63H7SB
リモコン CZ-10RT5
センサー CZ-CSE1

487 PA-P63T7SHNB
488 PA-P63T7HNB
室内 CS-P63T7B
室外 CU-P63H7SB
リモコン CZ-10RT5
センサー CZ-CSE1

P140 形(5.0馬力相当) ●配管長 50m (高低差 30m) ●チャージレス 30m
冷房: 12.5(3.2~14.0)kW
暖房: 14.0(3.5~16.0)kW
495 PA-P140T7HB
室内 CS-P140T7B
室外 CU-P140H7B
リモコン CZ-10RT5
センサー CZ-CSE1

496 PA-P140T7HNB
室内 CS-P140T7B
室外 CU-P140H7B
リモコン CZ-10RT5
センサー CZ-CSE1

P140 形(5.0馬力相当) ●配管長 50m (高低差 30m) ●チャージレス 30m
冷房: 12.5(3.2~14.0)kW
暖房: 14.0(3.5~16.0)kW
501 PA-P140T7HDB
室内 CS-P71T7B x 2
室外 CU-P140H7B
リモコン CZ-10RT5
センサー CZ-CSE1

502 PA-P140T7HDNB
室内 CS-P71T7B x 2
室外 CU-P140H7B
リモコン CZ-10RT5
センサー CZ-CSE1

P280 形(10.0馬力相当) ●配管長 100m (高低差 30m) ●チャージレス 30m
冷房: 25.0(6.3~28.0)kW
暖房: 28.0(7.0~35.0)kW
507 PA-P280T7HDB
室内 CS-P140T7B x 2
室外 CU-P280H7B
リモコン CZ-10RT5
センサー CZ-CSE1

508 PA-P280T7HDNB
室内 CS-P140T7B x 2
室外 CU-P280H7B
リモコン CZ-10RT5
センサー CZ-CSE1

P50 形(2.0馬力相当) ●配管長 40m (高低差 30m) ●チャージレス 30m
冷房: 4.5(1.1~5.0)kW
暖房: 5.0(1.2~6.5)kW
477 PA-P50T7SHB
478 PA-P50T7HB
室内 CS-P50T7B
室外 CU-P50H7SB
リモコン CZ-10RT5
センサー CZ-CSE1

479 PA-P50T7SHNB
480 PA-P50T7HNB
室内 CS-P50T7B
室外 CU-P50H7SB
リモコン CZ-10RT5
センサー CZ-CSE1

P80 形(3.0馬力相当) ●配管長 40m (高低差 30m) ●チャージレス 30m
冷房: 7.1(1.7~8.0)kW
暖房: 8.0(1.5~9.0)kW
489 PA-P80T7SHB
490 PA-P80T7HB
室内 CS-P80T7B
室外 CU-P80H7SB
リモコン CZ-10RT5
センサー CZ-CSE1

491 PA-P80T7SHNB
492 PA-P80T7HNB
室内 CS-P80T7B
室外 CU-P80H7SB
リモコン CZ-10RT5
センサー CZ-CSE1

P160 形(6.0馬力相当) ●配管長 50m (高低差 30m) ●チャージレス 30m
冷房: 14.0(3.5~16.0)kW
暖房: 16.0(4.0~17.0)kW
497 PA-P160T7HB
室内 CS-P160T7B
室外 CU-P160H7B
リモコン CZ-10RT5
センサー CZ-CSE1

498 PA-P160T7HNB
室内 CS-P160T7B
室外 CU-P160H7B
リモコン CZ-10RT5
センサー CZ-CSE1

P160 形(6.0馬力相当) ●配管長 50m (高低差 30m) ●チャージレス 30m
冷房: 14.0(3.5~16.0)kW
暖房: 16.0(4.0~17.0)kW
503 PA-P160T7HDB
室内 CS-P80T7B x 2
室外 CU-P160H7B
リモコン CZ-10RT5
センサー CZ-CSE1

504 PA-P160T7HDNB
室内 CS-P80T7B x 2
室外 CU-P160H7B
リモコン CZ-10RT5
センサー CZ-CSE1

仕様表についてはP199-200をご覧ください。

PA品番でご注文いただくと構成通りの商品でセットの扱いになります(分岐管等除く)。VAポータルで注文される場合は、品番の頭にXを付けて注文してください。(例: XPA-0000000)

●●は単相 200V。●●は三相 200V。■は冷媒 R32採用。■は2015年省エネ法基準値クリア。■はグリーン購入法調達基準適合商品。■は新ナノイーX搭載。

天井吊形

同時トリプル

P224形(8.0馬力相当) ●配管長 100m (高低差 30m) ●チャージレス 30m

冷房：20.0(6.2～22.4)kW
暖房：22.4(5.6～28.0)kW

[509] PA-P224T7HTB ⊕

室内 CS-P80T7B × 3 1,074,000円(税抜)
室外 CU-P224H7B ⊕ 1,569,000円(税抜)
リモコン CZ-10RT5 48,000円(税抜)
センサー CZ-CSEN1 28,000円(税抜)
合計希望小売価格 **2,719,000円(税抜)**
別売分岐管 APR-RTP280A 12,000円(税抜)
セット価格(工事費別) **2,731,000円(税抜)**

[510] PA-P224T7HTNB ⊕

室内 CS-P80T7B × 3 1,074,000円(税抜)
室外 CU-P224H7B ⊕ 1,569,000円(税抜)
リモコン CZ-10RT5 48,000円(税抜)
合計希望小売価格 **2,691,000円(税抜)**
別売分岐管 APR-RTP280A 12,000円(税抜)
セット価格(工事費別) **2,703,000円(税抜)**

同時ダブルツイン

P224形(8.0馬力相当) ●配管長 100m (高低差 30m) ●チャージレス 30m

冷房：20.0(6.2～22.4)kW
暖房：22.4(5.6～28.0)kW

[511] PA-P224T7HVB ⊕

室内 CS-P56T7B × 4 1,324,000円(税抜)
室外 CU-P224H7B ⊕ 1,569,000円(税抜)
リモコン CZ-10RT5 48,000円(税抜)
センサー CZ-CSEN1 28,000円(税抜)
合計希望小売価格 **2,969,000円(税抜)**
別売分岐管 CZ-300BK2 18,000円(税抜)
CZ-160BK1 × 2 32,000円(税抜)
セット価格(工事費別) **3,019,000円(税抜)**

[512] PA-P224T7HVNB ⊕

室内 CS-P56T7B × 4 1,324,000円(税抜)
室外 CU-P224H7B ⊕ 1,569,000円(税抜)
リモコン CZ-10RT5 48,000円(税抜)
合計希望小売価格 **2,941,000円(税抜)**
別売分岐管 CZ-300BK2 18,000円(税抜)
CZ-160BK1 × 2 32,000円(税抜)
セット価格(工事費別) **2,991,000円(税抜)**

P280形(10.0馬力相当) ●配管長 100m (高低差 30m) ●チャージレス 30m

冷房：25.0(6.3～28.0)kW
暖房：28.0(7.0～35.0)kW

[513] PA-P280T7HVB ⊕

室内 CS-P71T7B × 4 1,404,000円(税抜)
室外 CU-P280H7B ⊕ 1,920,000円(税抜)
リモコン CZ-10RT5 48,000円(税抜)
センサー CZ-CSEN1 28,000円(税抜)
合計希望小売価格 **3,400,000円(税抜)**
別売分岐管 CZ-300BK2 18,000円(税抜)
CZ-160BK1 × 2 32,000円(税抜)
セット価格(工事費別) **3,450,000円(税抜)**

[514] PA-P280T7HVNB ⊕

室内 CS-P71T7B × 4 1,404,000円(税抜)
室外 CU-P280H7B ⊕ 1,920,000円(税抜)
リモコン CZ-10RT5 48,000円(税抜)
合計希望小売価格 **3,372,000円(税抜)**
別売分岐管 CZ-300BK2 18,000円(税抜)
CZ-160BK1 × 2 32,000円(税抜)
セット価格(工事費別) **3,422,000円(税抜)**

仕様表については P199-200をご覧ください。

PA品番でご注文いただく構成通りの商品でセットの扱いになります(分岐管等除く)。

VAポータルで注文される場合は、品番の頭に Xを付けて注文してください。(例: XPA-0000000)

● ⊕は単相 200V。⊕は三相 200V。■ 冷媒 R32採用。■ 2015年省エネ法基準値クリア。■ グリーン購入法調達基準適合商品。■ 新ナノイー X搭載。

XEPHY Eco (高効率タイプ)

1	CU-P40・P45・P50・P56H7(S)B	質量39[40]kg
	CU-P63・P80H7(S)B	質量41[42]kg
高さ630×幅799(+91 ^{*1})×奥行299(+64 ^{*2})mm		
2	CU-P112H7B	質量66kg
	CU-P140・P160H7B	質量81kg
高さ996×幅980×奥行370(+80 ^{*2})mm		
3	CU-P224H7B	質量110kg
	CU-P280H7B	質量119kg
高さ1,500×幅980×奥行370(+80 ^{*2})mm		

[]:単相機種 ※1 配管カバー寸法 ※2 据付金具寸法



シングル

P40 形(1.5馬力相当) ●配管長 50m (高低差 30m)
●チャージレス 30m
冷房: 3.6(1.1~4.0)kW
暖房: 4.0(1.0~5.6)kW

515 PA-P40K7SGB ⊕
516 PA-P40K7GB ⊖

室内 CS-P40K7B 266,000円(税抜)
室外 CU-P40G7SB ⊕・G7B ⊖ 569,000円(税抜)
リモコン CZ-10RT5 48,000円(税抜)
合計希望小売価格(工事費別) **883,000円**(税抜)

P56 形(2.3馬力相当) ●配管長 50m (高低差 30m)
●チャージレス 30m
冷房: 5.0(1.2~5.6)kW
暖房: 5.6(1.3~7.1)kW

521 PA-P56K7SGB ⊕
522 PA-P56K7GB ⊖

室内 CS-P56K7B 296,000円(税抜)
室外 CU-P56G7SB ⊕・G7B ⊖ 722,000円(税抜)
リモコン CZ-10RT5 48,000円(税抜)
合計希望小売価格(工事費別) **1,066,000円**(税抜)

P112 形(4.0馬力相当) ●配管長 75m (高低差 30m)
●チャージレス 30m
冷房: 10.0(2.6~11.2)kW
暖房: 11.2(2.6~12.5)kW

527 PA-P112K7GB ⊖

室内 CS-P112K7B 348,000円(税抜)
室外 CU-P112G7B ⊖ 995,000円(税抜)
リモコン CZ-10RT5 48,000円(税抜)
合計希望小売価格(工事費別) **1,391,000円**(税抜)

P45 形(1.8馬力相当) ●配管長 50m (高低差 30m)
●チャージレス 30m
冷房: 4.0(1.1~4.5)kW
暖房: 4.5(1.2~6.3)kW

517 PA-P45K7SGB ⊕
518 PA-P45K7GB ⊖

室内 CS-P45K7B 275,000円(税抜)
室外 CU-P45G7SB ⊕・G7B ⊖ 621,000円(税抜)
リモコン CZ-10RT5 48,000円(税抜)
合計希望小売価格(工事費別) **944,000円**(税抜)

P63 形(2.5馬力相当) ●配管長 50m (高低差 30m)
●チャージレス 30m
冷房: 5.6(1.3~6.3)kW
暖房: 6.3(1.4~8.0)kW

523 PA-P63K7SGB ⊕
524 PA-P63K7GB ⊖

室内 CS-P63K7B 306,000円(税抜)
室外 CU-P63G7SB ⊕・G7B ⊖ 770,000円(税抜)
リモコン CZ-10RT5 48,000円(税抜)
合計希望小売価格(工事費別) **1,124,000円**(税抜)

P50 形(2.0馬力相当) ●配管長 50m (高低差 30m)
●チャージレス 30m
冷房: 4.5(1.1~5.0)kW
暖房: 5.0(1.2~6.7)kW

519 PA-P50K7SGB ⊕
520 PA-P50K7GB ⊖

室内 CS-P50K7B 293,000円(税抜)
室外 CU-P50G7SB ⊕・G7B ⊖ 668,000円(税抜)
リモコン CZ-10RT5 48,000円(税抜)
合計希望小売価格(工事費別) **1,009,000円**(税抜)

P80 形(3.0馬力相当) ●配管長 50m (高低差 30m)
●チャージレス 30m
冷房: 7.1(1.9~8.0)kW
暖房: 8.0(1.6~10.0)kW

525 PA-P80K7SGB ⊕
526 PA-P80K7GB ⊖

室内 CS-P80K7B 325,000円(税抜)
室外 CU-P80G7SB ⊕・G7B ⊖ 842,000円(税抜)
リモコン CZ-10RT5 48,000円(税抜)
合計希望小売価格(工事費別) **1,215,000円**(税抜)

仕様表についてはP189-192をご覧ください。

PA品番でご注文いただくと構成通りの商品でセットの扱いになります(分岐管等除く)。

VAポータルで注文される場合は、品番の頭にXを付けて注文してください。

(例: XPA-0000000)

●⊕は単相 200V。 ⊖は三相 200V。 ■ 冷媒 R32採用。

■ 2015年省エネ法基準値クリア。 ■ グリーン購入法調達基準適合商品。 ■ 新ナノイー X搭載。

同時
ツイン

P80 形(3.0馬力相当) ●配管長 50m (高低差 30m)
●チャージレス 30m
冷房: 7.1(1.9~8.0)kW
暖房: 8.0(1.6~10.0)kW

528 PA-P80K7SGB ⊕
529 PA-P80K7GB ⊖

室内 CS-P40K7B × 2 532,000円(税抜)
室外 CU-P80G7SB ⊕・G7B ⊖ 842,000円(税抜)
リモコン CZ-10RT5 48,000円(税抜)
合計希望小売価格 **1,422,000円**(税抜)
別売分岐管 CZ-160BK1 16,000円(税抜)
セット価格(工事費別) **1,438,000円**(税抜)

P160 形(6.0馬力相当) ●配管長 75m (高低差 30m)
●チャージレス 30m
冷房: 14.0(3.5~16.0)kW
暖房: 16.0(3.5~19.0)kW

532 PA-P160K7GDB ⊖

室内 CS-P80K7B × 2 650,000円(税抜)
室外 CU-P160G7B ⊖ 1,310,000円(税抜)
リモコン CZ-10RT5 48,000円(税抜)
合計希望小売価格 **2,008,000円**(税抜)
別売分岐管 CZ-160BK1 16,000円(税抜)
セット価格(工事費別) **2,024,000円**(税抜)

P112 形(4.0馬力相当) ●配管長 75m (高低差 30m)
●チャージレス 30m
冷房: 10.0(2.6~11.2)kW
暖房: 11.2(2.6~12.5)kW

530 PA-P112K7GDB ⊖

室内 CS-P56K7B × 2 592,000円(税抜)
室外 CU-P112G7B ⊖ 995,000円(税抜)
リモコン CZ-10RT5 48,000円(税抜)
合計希望小売価格 **1,635,000円**(税抜)
別売分岐管 CZ-160BK1 16,000円(税抜)
セット価格(工事費別) **1,651,000円**(税抜)

P224 形(8.0馬力相当) ●配管長 100m (高低差 30m)
●チャージレス 30m
冷房: 20.0(6.2~22.4)kW
暖房: 22.4(5.6~25.0)kW

533 PA-P224K7GDB ⊖

室内 CS-P112K7B × 2 696,000円(税抜)
室外 CU-P224G7B ⊖ 1,663,000円(税抜)
リモコン CZ-10RT5 48,000円(税抜)
合計希望小売価格 **2,407,000円**(税抜)
別売分岐管 CZ-300BK2 18,000円(税抜)
セット価格(工事費別) **2,425,000円**(税抜)

P140 形(5.0馬力相当) ●配管長 75m (高低差 30m)
●チャージレス 30m
冷房: 12.5(2.6~14.0)kW
暖房: 14.0(2.6~18.0)kW

531 PA-P140K7GDB ⊖

室内 CS-P71K7B × 2 616,000円(税抜)
室外 CU-P140G7B ⊖ 1,195,000円(税抜)
リモコン CZ-10RT5 48,000円(税抜)
合計希望小売価格 **1,859,000円**(税抜)
別売分岐管 CZ-160BK1 16,000円(税抜)
セット価格(工事費別) **1,875,000円**(税抜)

同時
トリプル

P140 形(5.0馬力相当) ●配管長 75m (高低差 30m)
●チャージレス 30m
冷房: 12.5(2.6~14.0)kW
暖房: 14.0(2.6~18.0)kW

534 PA-P140K7GTB ⊖

室内 CS-P45K7B × 3 825,000円(税抜)
室外 CU-P140G7B ⊖ 1,195,000円(税抜)
リモコン CZ-10RT5 48,000円(税抜)
合計希望小売価格 **2,068,000円**(税抜)
別売分岐管 APR-RTP280A 12,000円(税抜)
セット価格(工事費別) **2,080,000円**(税抜)

P160 形(6.0馬力相当) ●配管長 75m (高低差 30m)
●チャージレス 30m
冷房: 14.0(3.5~16.0)kW
暖房: 16.0(3.5~19.0)kW

535 PA-P160K7GTB ⊖

室内 CS-P50K7B × 3 879,000円(税抜)
室外 CU-P160G7B ⊖ 1,310,000円(税抜)
リモコン CZ-10RT5 48,000円(税抜)
合計希望小売価格 **2,237,000円**(税抜)
別売分岐管 APR-RTP280A 12,000円(税抜)
セット価格(工事費別) **2,249,000円**(税抜)

P224 形(8.0馬力相当) ●配管長 100m (高低差 30m)
●チャージレス 30m
冷房: 20.0(6.2~22.4)kW
暖房: 22.4(5.6~25.0)kW

536 PA-P224K7GTB ⊖

室内 CS-P80K7B × 3 975,000円(税抜)
室外 CU-P224G7B ⊖ 1,663,000円(税抜)
リモコン CZ-10RT5 48,000円(税抜)
合計希望小売価格 **2,686,000円**(税抜)
別売分岐管 APR-RTP280A 12,000円(税抜)
セット価格(工事費別) **2,698,000円**(税抜)

同時ダブル
ツイン

P160 形(6.0馬力相当) ●配管長 75m (高低差 30m)
●チャージレス 30m
冷房: 14.0(3.5~16.0)kW
暖房: 16.0(3.5~19.0)kW

537 PA-P160K7GVB ⊖

室内 CS-P40K7B × 4 1,064,000円(税抜)
室外 CU-P160G7B ⊖ 1,310,000円(税抜)
リモコン CZ-10RT5 48,000円(税抜)
合計希望小売価格 **2,422,000円**(税抜)
別売分岐管 CZ-160BK1 × 3 48,000円(税抜)
セット価格(工事費別) **2,470,000円**(税抜)

P224 形(8.0馬力相当) ●配管長 100m (高低差 30m)
●チャージレス 30m
冷房: 20.0(6.2~22.4)kW
暖房: 22.4(5.6~25.0)kW

538 PA-P224K7GVB ⊖

室内 CS-P56K7B × 4 1,184,000円(税抜)
室外 CU-P224G7B ⊖ 1,663,000円(税抜)
リモコン CZ-10RT5 48,000円(税抜)
合計希望小売価格 **2,895,000円**(税抜)
別売分岐管 CZ-300BK2 18,000円(税抜)
別売分岐管 CZ-160BK1 × 2 32,000円(税抜)
セット価格(工事費別) **2,945,000円**(税抜)

P280 形(10.0馬力相当) ●配管長 100m (高低差 30m)
●チャージレス 30m
冷房: 25.0(6.3~28.0)kW
暖房: 28.0(7.0~31.5)kW

539 PA-P280K7GVB ⊖

室内 CS-P71K7B × 4 1,232,000円(税抜)
室外 CU-P280G7B ⊖ 2,035,000円(税抜)
リモコン CZ-10RT5 48,000円(税抜)
合計希望小売価格 **3,315,000円**(税抜)
別売分岐管 CZ-300BK2 18,000円(税抜)
別売分岐管 CZ-160BK1 × 2 32,000円(税抜)
セット価格(工事費別) **3,365,000円**(税抜)

XEPHY Premium (ハイグレードタイプ)

1	CU-P40G7(S)B・P45G7(S)B	質量39[40]kg
	CU-P50G7(S)B・P56G7(S)B P63G7(S)B	質量41[42]kg
	高さ630×幅799(+91 ^{*1})×奥行299(+64 ^{*2})mm	
2	CU-P80G7(S)B	質量66[67]kg
	高さ996×幅980×奥行370(+80 ^{*2})mm	
3	CU-P112・P140G7B	質量102kg
	CU-P160G7B	質量105kg
	高さ1,416×幅980×奥行370(+80 ^{*2})mm	
4	CU-P224G7B	質量110kg
	CU-P280G7B	質量119kg
	高さ1,500×幅980×奥行370(+80 ^{*2})mm	



[]:単相機種 ※1 配管カバー寸法 ※2 据付金具寸法

印刷物と実物では色柄が異なります。現物の商品サンプルなどで確かめください。この誌面に掲載の価格はメーカー希望小売価格です。消費税・配送・設置調整費、パイプ・工事費、使用済み商品の引取り費等は含まれておりません。

高効率タイプ

壁掛形

冷暖房

シングル

P40 形(1.5馬力相当) ●配管長 40m (高低差 30m) ●チャージレス 30m
冷房: 3.6(1.1~4.0)kW
暖房: 4.0(1.0~5.6)kW
[540] PA-P40K7SHB
[541] PA-P40K7HB
室内 CS-P40K7B
室外 CU-P40H7SB
リモコン CZ-10RT5
合計希望小売価格(工事費別) 801,000円(税抜)

P45 形(1.8馬力相当) ●配管長 40m (高低差 30m) ●チャージレス 30m
冷房: 4.0(1.1~4.5)kW
暖房: 4.5(1.2~6.0)kW
[542] PA-P45K7SHB
[543] PA-P45K7HB
室内 CS-P45K7B
室外 CU-P45H7SB
リモコン CZ-10RT5
合計希望小売価格(工事費別) 853,000円(税抜)

P50 形(2.0馬力相当) ●配管長 40m (高低差 30m) ●チャージレス 30m
冷房: 4.5(1.1~5.0)kW
暖房: 5.0(1.2~6.3)kW
[544] PA-P50K7SHB
[545] PA-P50K7HB
室内 CS-P50K7B
室外 CU-P50H7SB
リモコン CZ-10RT5
合計希望小売価格(工事費別) 909,000円(税抜)

P56 形(2.3馬力相当) ●配管長 40m (高低差 30m) ●チャージレス 30m
冷房: 5.0(1.2~5.6)kW
暖房: 5.6(1.3~6.6)kW
[546] PA-P56K7SHB
[547] PA-P56K7HB
室内 CS-P56K7B
室外 CU-P56H7SB
リモコン CZ-10RT5
合計希望小売価格(工事費別) 962,000円(税抜)

P63 形(2.5馬力相当) ●配管長 40m (高低差 30m) ●チャージレス 30m
冷房: 5.6(1.3~6.3)kW
暖房: 6.3(1.4~7.5)kW
[548] PA-P63K7SHB
[549] PA-P63K7HB
室内 CS-P63K7B
室外 CU-P63H7SB
リモコン CZ-10RT5
合計希望小売価格(工事費別) 1,012,000円(税抜)

P80 形(3.0馬力相当) ●配管長 40m (高低差 30m) ●チャージレス 30m
冷房: 7.1(1.7~8.0)kW
暖房: 8.0(1.4~9.0)kW
[550] PA-P80K7SHB
[551] PA-P80K7HB
室内 CS-P80K7B
室外 CU-P80H7SB
リモコン CZ-10RT5
合計希望小売価格(工事費別) 1,098,000円(税抜)

P112 形(4.0馬力相当) ●配管長 50m (高低差 30m) ●チャージレス 30m
冷房: 10.0(2.5~11.2)kW
暖房: 11.2(2.9~12.0)kW
[552] PA-P112K7HB
室内 CS-P112K7B
室外 CU-P112H7B
リモコン CZ-10RT5
合計希望小売価格(工事費別) 1,251,000円(税抜)

P140 形(5.0馬力相当) ●配管長 50m (高低差 30m) ●チャージレス 30m
冷房: 12.5(3.2~14.0)kW
暖房: 14.0(3.5~15.0)kW
[554] PA-P140K7HDB
室内 CS-P71K7B x 2
室外 CU-P140H7B
リモコン CZ-10RT5
合計希望小売価格(工事費別) 1,686,000円(税抜)

P160 形(6.0馬力相当) ●配管長 50m (高低差 30m) ●チャージレス 30m
冷房: 14.0(3.5~16.0)kW
暖房: 16.0(4.0~16.5)kW
[555] PA-P160K7HDB
室内 CS-P80K7B x 2
室外 CU-P160H7B
リモコン CZ-10RT5
合計希望小売価格(工事費別) 1,819,000円(税抜)

同時ツイン

P112 形(4.0馬力相当) ●配管長 50m (高低差 30m) ●チャージレス 30m
冷房: 10.0(2.5~11.2)kW
暖房: 11.2(2.9~12.0)kW
[553] PA-P112K7HDB
室内 CS-P112K7B x 2
室外 CU-P112H7B
リモコン CZ-10RT5
合計希望小売価格(工事費別) 1,495,000円(税抜)

P140 形(5.0馬力相当) ●配管長 50m (高低差 30m) ●チャージレス 30m
冷房: 12.5(3.2~14.0)kW
暖房: 14.0(3.5~15.0)kW
[554] PA-P140K7HDB
室内 CS-P71K7B x 2
室外 CU-P140H7B
リモコン CZ-10RT5
合計希望小売価格(工事費別) 1,702,000円(税抜)

P160 形(6.0馬力相当) ●配管長 50m (高低差 30m) ●チャージレス 30m
冷房: 14.0(3.5~16.0)kW
暖房: 16.0(4.0~16.5)kW
[555] PA-P160K7HDB
室内 CS-P80K7B x 2
室外 CU-P160H7B
リモコン CZ-10RT5
合計希望小売価格(工事費別) 1,835,000円(税抜)

P224 形(8.0馬力相当) ●配管長 100m (高低差 30m) ●チャージレス 30m
冷房: 20.0(6.2~22.4)kW
暖房: 22.4(5.6~25.0)kW
[556] PA-P224K7HDB
室内 CS-P112K7B x 2
室外 CU-P224H7B
リモコン CZ-10RT5
合計希望小売価格(工事費別) 2,331,000円(税抜)

XEPHY Eco (高効率タイプ)
1 CU-P40・P45・P50・P56H7(S)B 質量39[40]kg
CU-P63・P80H7(S)B 質量41[42]kg
高さ630×幅799(+91*)×奥行299(+64*)mm
2 CU-P112H7B 質量66kg
CU-P140・P160H7B 質量81kg
高さ996×幅980×奥行370(+80*)mm
3 CU-P224H7B 質量110kg
CU-P280H7B 質量119kg
高さ1,500×幅980×奥行370(+80*)mm

同時トリプル

P224 形(8.0馬力相当) ●配管長 100m (高低差 30m) ●チャージレス 30m
冷房: 20.0(6.2~22.4)kW
暖房: 22.4(5.6~25.0)kW
[557] PA-P224K7HTB
室内 CS-P80K7B x 3
室外 CU-P224H7B
リモコン CZ-10RT5
合計希望小売価格(工事費別) 2,592,000円(税抜)

同時ダブルツイン

P224 形(8.0馬力相当) ●配管長 100m (高低差 30m) ●チャージレス 30m
冷房: 20.0(6.2~22.4)kW
暖房: 22.4(5.6~25.0)kW
[558] PA-P224K7HVB
室内 CS-P56K7B x 4
室外 CU-P224H7B
リモコン CZ-10RT5
合計希望小売価格(工事費別) 2,801,000円(税抜)

P280 形(10.0馬力相当) ●配管長 100m (高低差 30m) ●チャージレス 30m
冷房: 25.0(6.3~28.0)kW
暖房: 26.0(7.0~31.5)kW
[559] PA-P280K7HVB
室内 CS-P71K7B x 4
室外 CU-P280H7B
リモコン CZ-10RT5
合計希望小売価格(工事費別) 3,200,000円(税抜)

仕様表については P199-202をご覧ください。

PA品番でご注文いただくと構成通りの商品でセットの扱いになります(分岐管等除く)。VAポータルで注文される場合は、品番の頭に X を付けて注文してください。(例: XPA-0000000)

●⊕は単相 200V。⊖は三相 200V。■冷媒 R32採用。■2015年省エネ法基準値クリア。■グリーン購入法調達基準適合商品。■新ナノイー X搭載。

別売品 壁掛形

Table with 4 columns: 品名, 適用室内ユニット, 品番, 希望小売価格. Includes items like リモコン, S-LINK アダプター, 分岐管, and their respective prices.

*1 同時ダブルツイン P224・P280 形は、CZ-300BK2: 1個 + CZ-160BK1: 2個必要です。

床置形(スリム形)

床置形(スリム形)

シングル



同時ツイン



同時トリプル



P50 形(2.0馬力相当) ●配管長 50m (高低差 30m) ●チャージレス 30m

冷房: 4.5(1.1~5.0)kW
暖房: 5.0(1.3~7.1)kW

560 PA-P50B7SGB ●
561 PA-P50B7GB ⊖

室内 CS-P50B7B 413,000円(税抜)
室外 CU-P50G7SB ● G7B ⊖ 668,000円(税抜)
センサー CZ-CSE1 28,000円(税抜)
合計希望小売価格(工事費別) 1,109,000円(税抜)

562 PA-P50B7SGNB ●
563 PA-P50B7GNB ⊖

室内 CS-P50B7B 413,000円(税抜)
室外 CU-P50G7SB ● G7B ⊖ 668,000円(税抜)
合計希望小売価格(工事費別) 1,081,000円(税抜)

P56 形(2.3馬力相当) ●配管長 50m (高低差 30m) ●チャージレス 30m

冷房: 5.0(1.2~5.6)kW
暖房: 5.6(1.4~7.5)kW

564 PA-P56B7SGB ●
565 PA-P56B7GB ⊖

室内 CS-P56B7B 414,000円(税抜)
室外 CU-P56G7SB ● G7B ⊖ 722,000円(税抜)
センサー CZ-CSE1 28,000円(税抜)
合計希望小売価格(工事費別) 1,164,000円(税抜)

566 PA-P56B7SGNB ●
567 PA-P56B7GNB ⊖

室内 CS-P56B7B 414,000円(税抜)
室外 CU-P56G7SB ● G7B ⊖ 722,000円(税抜)
合計希望小売価格(工事費別) 1,136,000円(税抜)

P63 形(2.5馬力相当) ●配管長 50m (高低差 30m) ●チャージレス 30m

冷房: 5.6(1.3~6.3)kW
暖房: 6.3(1.4~8.0)kW

568 PA-P63B7SGB ●
569 PA-P63B7GB ⊖

室内 CS-P63B7B 421,000円(税抜)
室外 CU-P63G7SB ● G7B ⊖ 770,000円(税抜)
センサー CZ-CSE1 28,000円(税抜)
合計希望小売価格(工事費別) 1,219,000円(税抜)

570 PA-P63B7SGNB ●
571 PA-P63B7GNB ⊖

室内 CS-P63B7B 421,000円(税抜)
室外 CU-P63G7SB ● G7B ⊖ 770,000円(税抜)
合計希望小売価格(工事費別) 1,191,000円(税抜)

P80 形(3.0馬力相当) ●配管長 50m (高低差 30m) ●チャージレス 30m

冷房: 7.1(1.9~8.0)kW
暖房: 8.0(1.7~10.7)kW

572 PA-P80B7SGB ●
573 PA-P80B7GB ⊖

室内 CS-P80B7B 445,000円(税抜)
室外 CU-P80G7SB ● G7B ⊖ 842,000円(税抜)
センサー CZ-CSE1 28,000円(税抜)
合計希望小売価格(工事費別) 1,315,000円(税抜)

574 PA-P80B7SGNB ●
575 PA-P80B7GNB ⊖

室内 CS-P80B7B 445,000円(税抜)
室外 CU-P80G7SB ● G7B ⊖ 842,000円(税抜)
合計希望小売価格(工事費別) 1,287,000円(税抜)

P112 形(4.0馬力相当) ●配管長 75m (高低差 30m) ●チャージレス 30m

冷房: 10.0(2.6~11.2)kW
暖房: 11.2(2.6~15.6)kW

576 PA-P112B7GB ⊖
577 PA-P112B7GNB ⊖

室内 CS-P112B7B 484,000円(税抜)
室外 CU-P112G7B ⊖ 995,000円(税抜)
センサー CZ-CSE1 28,000円(税抜)
合計希望小売価格(工事費別) 1,507,000円(税抜)

室内 CS-P112B7B 484,000円(税抜)
室外 CU-P112G7B ⊖ 995,000円(税抜)
合計希望小売価格(工事費別) 1,479,000円(税抜)

P140 形(5.0馬力相当) ●配管長 75m (高低差 30m) ●チャージレス 30m

冷房: 12.5(2.6~14.0)kW
暖房: 14.0(2.6~18.0)kW

578 PA-P140B7GB ⊖
579 PA-P140B7GNB ⊖

室内 CS-P140B7B 546,000円(税抜)
室外 CU-P140G7B ⊖ 1,195,000円(税抜)
センサー CZ-CSE1 28,000円(税抜)
合計希望小売価格(工事費別) 1,769,000円(税抜)

室内 CS-P140B7B 546,000円(税抜)
室外 CU-P140G7B ⊖ 1,195,000円(税抜)
合計希望小売価格(工事費別) 1,741,000円(税抜)

P160 形(6.0馬力相当) ●配管長 75m (高低差 30m) ●チャージレス 30m

冷房: 14.0(3.5~16.0)kW
暖房: 16.0(3.5~19.0)kW

580 PA-P160B7GB ⊖
581 PA-P160B7GNB ⊖

室内 CS-P160B7B 584,000円(税抜)
室外 CU-P160G7B ⊖ 1,310,000円(税抜)
センサー CZ-CSE1 28,000円(税抜)
合計希望小売価格(工事費別) 1,922,000円(税抜)

室内 CS-P160B7B 584,000円(税抜)
室外 CU-P160G7B ⊖ 1,310,000円(税抜)
合計希望小売価格(工事費別) 1,894,000円(税抜)

P112 形(4.0馬力相当) ●配管長 75m (高低差 30m) ●チャージレス 30m

冷房: 10.0(2.6~11.2)kW
暖房: 11.2(2.6~15.6)kW

582 PA-P112B7GDB ⊖
583 PA-P112B7GDNB ⊖

室内 CS-P56B7B × 2 828,000円(税抜)
室外 CU-P112G7B ⊖ 995,000円(税抜)
センサー CZ-CSE1 28,000円(税抜)
合計希望小売価格 1,851,000円(税抜)

別売分岐管 CZ-160BK1 16,000円(税抜)
セット価格(工事費別) 1,867,000円(税抜)

室内 CS-P56B7B × 2 828,000円(税抜)
室外 CU-P112G7B ⊖ 995,000円(税抜)
合計希望小売価格 1,823,000円(税抜)

別売分岐管 CZ-160BK1 16,000円(税抜)
セット価格(工事費別) 1,839,000円(税抜)

P140 形(5.0馬力相当) ●配管長 75m (高低差 30m) ●チャージレス 30m

冷房: 12.5(2.6~14.0)kW
暖房: 14.0(2.6~18.0)kW

584 PA-P140B7GDB ⊖
585 PA-P140B7GDNB ⊖

室内 CS-P71B7B × 2 866,000円(税抜)
室外 CU-P140G7B ⊖ 1,195,000円(税抜)
センサー CZ-CSE1 28,000円(税抜)
合計希望小売価格 2,089,000円(税抜)

別売分岐管 CZ-160BK1 16,000円(税抜)
セット価格(工事費別) 2,105,000円(税抜)

室内 CS-P71B7B × 2 866,000円(税抜)
室外 CU-P140G7B ⊖ 1,195,000円(税抜)
合計希望小売価格 2,061,000円(税抜)

別売分岐管 CZ-160BK1 16,000円(税抜)
セット価格(工事費別) 2,077,000円(税抜)

P160 形(6.0馬力相当) ●配管長 75m (高低差 30m) ●チャージレス 30m

冷房: 14.0(3.5~16.0)kW
暖房: 16.0(3.5~19.0)kW

586 PA-P160B7GDB ⊖
587 PA-P160B7GDNB ⊖

室内 CS-P80B7B × 2 890,000円(税抜)
室外 CU-P160G7B ⊖ 1,310,000円(税抜)
センサー CZ-CSE1 28,000円(税抜)
合計希望小売価格 2,228,000円(税抜)

別売分岐管 CZ-160BK1 16,000円(税抜)
セット価格(工事費別) 2,244,000円(税抜)

室内 CS-P80B7B × 2 890,000円(税抜)
室外 CU-P160G7B ⊖ 1,310,000円(税抜)
合計希望小売価格 2,200,000円(税抜)

別売分岐管 CZ-160BK1 16,000円(税抜)
セット価格(工事費別) 2,216,000円(税抜)

P224 形(8.0馬力相当) ●配管長 100m (高低差 30m) ●チャージレス 30m

冷房: 20.0(6.2~22.4)kW
暖房: 22.4(5.6~28.0)kW

588 PA-P224B7GDB ⊖
589 PA-P224B7GDNB ⊖

室内 CS-P112B7B × 2 968,000円(税抜)
室外 CU-P224G7B ⊖ 1,663,000円(税抜)
センサー CZ-CSE1 28,000円(税抜)
合計希望小売価格 2,659,000円(税抜)

別売分岐管 CZ-300BK2 18,000円(税抜)
セット価格(工事費別) 2,677,000円(税抜)

室内 CS-P112B7B × 2 968,000円(税抜)
室外 CU-P224G7B ⊖ 1,663,000円(税抜)
合計希望小売価格 2,631,000円(税抜)

別売分岐管 CZ-300BK2 18,000円(税抜)
セット価格(工事費別) 2,649,000円(税抜)

P280 形(10.0馬力相当) ●配管長 100m (高低差 30m) ●チャージレス 30m

冷房: 25.0(6.3~28.0)kW
暖房: 28.0(7.0~35.0)kW

590 PA-P280B7GDB ⊖
591 PA-P280B7GDNB ⊖

室内 CS-P140B7B × 2 1,092,000円(税抜)
室外 CU-P280G7B ⊖ 2,035,000円(税抜)
センサー CZ-CSE1 28,000円(税抜)
合計希望小売価格 3,155,000円(税抜)

別売分岐管 CZ-300BK2 18,000円(税抜)
セット価格(工事費別) 3,173,000円(税抜)

室内 CS-P140B7B × 2 1,092,000円(税抜)
室外 CU-P280G7B ⊖ 2,035,000円(税抜)
合計希望小売価格 3,127,000円(税抜)

別売分岐管 CZ-300BK2 18,000円(税抜)
セット価格(工事費別) 3,145,000円(税抜)

P160 形(6.0馬力相当) ●配管長 75m (高低差 30m) ●チャージレス 30m

冷房: 14.0(3.5~16.0)kW
暖房: 16.0(3.5~19.0)kW

592 PA-P160B7GTB ⊖
593 PA-P160B7GTNB ⊖

室内 CS-P50B7B × 3 1,239,000円(税抜)
室外 CU-P160G7B ⊖ 1,310,000円(税抜)
センサー CZ-CSE1 28,000円(税抜)
合計希望小売価格 2,577,000円(税抜)

別売分岐管 APR-RTP280A 12,000円(税抜)
セット価格(工事費別) 2,589,000円(税抜)

室内 CS-P50B7B × 3 1,239,000円(税抜)
室外 CU-P160G7B ⊖ 1,310,000円(税抜)
合計希望小売価格 2,549,000円(税抜)

別売分岐管 APR-RTP280A 12,000円(税抜)
セット価格(工事費別) 2,561,000円(税抜)

P224 形(8.0馬力相当) ●配管長 100m (高低差 30m) ●チャージレス 30m

冷房: 20.0(6.2~22.4)kW
暖房: 22.4(5.6~28.0)kW

594 PA-P224B7GTB ⊖
595 PA-P224B7GTNB ⊖

室内 CS-P80B7B × 3 1,335,000円(税抜)
室外 CU-P224G7B ⊖ 1,663,000円(税抜)
センサー CZ-CSE1 28,000円(税抜)
合計希望小売価格 3,026,000円(税抜)

別売分岐管 APR-RTP280A 12,000円(税抜)
セット価格(工事費別) 3,038,000円(税抜)

室内 CS-P80B7B × 3 1,335,000円(税抜)
室外 CU-P224G7B ⊖ 1,663,000円(税抜)
合計希望小売価格 2,998,000円(税抜)

別売分岐管 APR-RTP280A 12,000円(税抜)
セット価格(工事費別) 3,010,000円(税抜)

仕様表についてはP191-192をご覧ください。

PA品番でご注文いただくと構成通りの商品でセットの扱いになります(分岐管等除く)。VAポータルで注文される場合は、品番の頭にXを付けて注文してください。(例: XPA-0000000)

●●は単相 200V。⊖は三相 200V。●冷媒 R32採用。●2015年省エネ法基準値クリア。●グリーン購入法調達基準適合商品。●新ナノイー X搭載。

床置形(スリム形)

同時ダブルツイン



P224形(8.0馬力相当) ●配管長 100m (高低差 30m)
●チャージレス 30m

冷房: 20.0(6.2~22.4)kW
暖房: 22.4(5.6~28.0)kW

596 PA-P224B7GVB ⊕

室内 CS-P56B7B × 4 1,656,000円(税抜)
室外 CU-P224G7B ⊕ 1,663,000円(税抜)
センサー CZ-CSEN1 28,000円(税抜)
合計希望小売価格 **3,347,000円(税抜)**

別売分岐管 CZ-300BK2 18,000円(税抜)
CZ-160BK1 × 2 32,000円(税抜)
セット価格(工事費別) **3,397,000円(税抜)**

597 PA-P224B7GVNB ⊕

室内 CS-P56B7B × 4 1,656,000円(税抜)
室外 CU-P224G7B ⊕ 1,663,000円(税抜)
合計希望小売価格 **3,319,000円(税抜)**

別売分岐管 CZ-300BK2 18,000円(税抜)
CZ-160BK1 × 2 32,000円(税抜)
セット価格(工事費別) **3,369,000円(税抜)**

P280形(10.0馬力相当) ●配管長 100m (高低差 30m)
●チャージレス 30m

冷房: 25.0(6.3~28.0)kW
暖房: 28.0(7.0~35.0)kW

598 PA-P280B7GVB ⊕

室内 CS-P71B7B × 4 1,732,000円(税抜)
室外 CU-P280G7B ⊕ 2,035,000円(税抜)
センサー CZ-CSEN1 28,000円(税抜)
合計希望小売価格 **3,795,000円(税抜)**

別売分岐管 CZ-300BK2 18,000円(税抜)
CZ-160BK1 × 2 32,000円(税抜)
セット価格(工事費別) **3,845,000円(税抜)**

599 PA-P280B7GVNB ⊕

室内 CS-P71B7B × 4 1,732,000円(税抜)
室外 CU-P280G7B ⊕ 2,035,000円(税抜)
合計希望小売価格 **3,767,000円(税抜)**

別売分岐管 CZ-300BK2 18,000円(税抜)
CZ-160BK1 × 2 32,000円(税抜)
セット価格(工事費別) **3,817,000円(税抜)**

(XEPHYCO)
高効率タイプ

床置形(スリム形)

シングル



P50形(2.0馬力相当) ●配管長 40m (高低差 30m)
●チャージレス 30m

冷房: 4.5(1.1~5.0)kW
暖房: 5.0(1.2~6.5)kW

600 PA-P50B7SHB ⊕
601 PA-P50B7HB ⊕

室内 CS-P50B7B 413,000円(税抜)
室外 CU-P50H7SB ⊕・H7B ⊕ 568,000円(税抜)
センサー CZ-CSEN1 28,000円(税抜)
合計希望小売価格(工事費別) **1,009,000円(税抜)**

602 PA-P50B7SHNB ⊕
603 PA-P50B7HNB ⊕

室内 CS-P50B7B 413,000円(税抜)
室外 CU-P50H7SB ⊕・H7B ⊕ 568,000円(税抜)
合計希望小売価格(工事費別) **981,000円(税抜)**

P80形(3.0馬力相当) ●配管長 40m (高低差 30m)
●チャージレス 30m

冷房: 7.1(1.7~8.0)kW
暖房: 8.0(1.5~9.0)kW

612 PA-P80B7SHB ⊕
613 PA-P80B7HB ⊕

室内 CS-P80B7B 445,000円(税抜)
室外 CU-P80H7SB ⊕・H7B ⊕ 725,000円(税抜)
センサー CZ-CSEN1 28,000円(税抜)
合計希望小売価格(工事費別) **1,198,000円(税抜)**

614 PA-P80B7SHNB ⊕
615 PA-P80B7HNB ⊕

室内 CS-P80B7B 445,000円(税抜)
室外 CU-P80H7SB ⊕・H7B ⊕ 725,000円(税抜)
合計希望小売価格(工事費別) **1,170,000円(税抜)**

P160形(6.0馬力相当) ●配管長 50m (高低差 30m)
●チャージレス 30m

冷房: 14.0(3.5~16.0)kW
暖房: 16.0(4.0~17.0)kW

620 PA-P160B7HB ⊕

室内 CS-P160B7B 584,000円(税抜)
室外 CU-P160H7B ⊕ 1,121,000円(税抜)
センサー CZ-CSEN1 28,000円(税抜)
合計希望小売価格(工事費別) **1,733,000円(税抜)**

621 PA-P160B7HNB ⊕

室内 CS-P160B7B 584,000円(税抜)
室外 CU-P160H7B ⊕ 1,121,000円(税抜)
合計希望小売価格(工事費別) **1,705,000円(税抜)**

P112形(4.0馬力相当) ●配管長 50m (高低差 30m)
●チャージレス 30m

冷房: 10.0(2.5~11.2)kW
暖房: 11.2(2.9~13.0)kW

622 PA-P112B7HDB ⊕

室内 CS-P56B7B × 2 828,000円(税抜)
室外 CU-P112H7B ⊕ 855,000円(税抜)
センサー CZ-CSEN1 28,000円(税抜)
合計希望小売価格 **1,711,000円(税抜)**

別売分岐管 CZ-160BK1 16,000円(税抜)
セット価格(工事費別) **1,727,000円(税抜)**

623 PA-P112B7HDNB ⊕

室内 CS-P56B7B × 2 828,000円(税抜)
室外 CU-P112H7B ⊕ 855,000円(税抜)
合計希望小売価格 **1,683,000円(税抜)**

別売分岐管 CZ-160BK1 16,000円(税抜)
セット価格(工事費別) **1,699,000円(税抜)**

P224形(8.0馬力相当) ●配管長 100m (高低差 30m)
●チャージレス 30m

冷房: 20.0(6.2~22.4)kW
暖房: 22.4(5.6~28.0)kW

628 PA-P224B7HDB ⊕

室内 CS-P112B7B × 2 968,000円(税抜)
室外 CU-P224H7B ⊕ 1,569,000円(税抜)
センサー CZ-CSEN1 28,000円(税抜)
合計希望小売価格 **2,565,000円(税抜)**

別売分岐管 CZ-300BK2 18,000円(税抜)
セット価格(工事費別) **2,583,000円(税抜)**

629 PA-P224B7HDNB ⊕

室内 CS-P112B7B × 2 968,000円(税抜)
室外 CU-P224H7B ⊕ 1,569,000円(税抜)
合計希望小売価格 **2,537,000円(税抜)**

別売分岐管 CZ-300BK2 18,000円(税抜)
セット価格(工事費別) **2,555,000円(税抜)**

P56形(2.3馬力相当) ●配管長 40m (高低差 30m)
●チャージレス 30m

冷房: 5.0(1.2~5.6)kW
暖房: 5.6(1.3~7.0)kW

604 PA-P56B7SHB ⊕
605 PA-P56B7HB ⊕

室内 CS-P56B7B 414,000円(税抜)
室外 CU-P56H7SB ⊕・H7B ⊕ 618,000円(税抜)
センサー CZ-CSEN1 28,000円(税抜)
合計希望小売価格(工事費別) **1,060,000円(税抜)**

606 PA-P56B7SHNB ⊕
607 PA-P56B7HNB ⊕

室内 CS-P56B7B 414,000円(税抜)
室外 CU-P56H7SB ⊕・H7B ⊕ 618,000円(税抜)
合計希望小売価格(工事費別) **1,032,000円(税抜)**

P112形(4.0馬力相当) ●配管長 50m (高低差 30m)
●チャージレス 30m

冷房: 10.0(2.5~11.2)kW
暖房: 11.2(2.9~13.0)kW

616 PA-P112B7HB ⊕

室内 CS-P112B7B 484,000円(税抜)
室外 CU-P112H7B ⊕ 855,000円(税抜)
センサー CZ-CSEN1 28,000円(税抜)
合計希望小売価格(工事費別) **1,367,000円(税抜)**

617 PA-P112B7HNB ⊕

室内 CS-P112B7B 484,000円(税抜)
室外 CU-P112H7B ⊕ 855,000円(税抜)
合計希望小売価格(工事費別) **1,339,000円(税抜)**

P63形(2.5馬力相当) ●配管長 40m (高低差 30m)
●チャージレス 30m

冷房: 5.6(1.3~6.3)kW
暖房: 6.3(1.4~8.0)kW

608 PA-P63B7SHB ⊕
609 PA-P63B7HB ⊕

室内 CS-P63B7B 421,000円(税抜)
室外 CU-P63H7SB ⊕・H7B ⊕ 658,000円(税抜)
センサー CZ-CSEN1 28,000円(税抜)
合計希望小売価格(工事費別) **1,107,000円(税抜)**

610 PA-P63B7SHNB ⊕
611 PA-P63B7HNB ⊕

室内 CS-P63B7B 421,000円(税抜)
室外 CU-P63H7SB ⊕・H7B ⊕ 658,000円(税抜)
合計希望小売価格(工事費別) **1,079,000円(税抜)**

P140形(5.0馬力相当) ●配管長 50m (高低差 30m)
●チャージレス 30m

冷房: 12.5(3.2~14.0)kW
暖房: 14.0(3.5~16.0)kW

618 PA-P140B7HB ⊕

室内 CS-P140B7B 546,000円(税抜)
室外 CU-P140H7B ⊕ 1,022,000円(税抜)
センサー CZ-CSEN1 28,000円(税抜)
合計希望小売価格(工事費別) **1,596,000円(税抜)**

619 PA-P140B7HNB ⊕

室内 CS-P140B7B 546,000円(税抜)
室外 CU-P140H7B ⊕ 1,022,000円(税抜)
合計希望小売価格(工事費別) **1,568,000円(税抜)**

床置形(スリム形)

同時ツイン

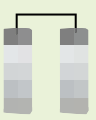

P140形(5.0馬力相当) ●配管長 50m (高低差 30m)
●チャージレス 30m

冷房: 12.5(3.2~14.0)kW
暖房: 14.0(3.5~16.0)kW

624 PA-P140B7HDB ⊕

室内 CS-P71B7B × 2 866,000円(税抜)
室外 CU-P140H7B ⊕ 1,022,000円(税抜)
センサー CZ-CSEN1 28,000円(税抜)
合計希望小売価格 **1,916,000円(税抜)**

別売分岐管 CZ-160BK1 16,000円(税抜)
セット価格(工事費別) **1,932,000円(税抜)**

625 PA-P140B7HDNB ⊕

室内 CS-P71B7B × 2 866,000円(税抜)
室外 CU-P140H7B ⊕ 1,022,000円(税抜)
合計希望小売価格 **1,888,000円(税抜)**

別売分岐管 CZ-160BK1 16,000円(税抜)
セット価格(工事費別) **1,904,000円(税抜)**

P160形(6.0馬力相当) ●配管長 50m (高低差 30m)
●チャージレス 30m

冷房: 14.0(3.5~16.0)kW
暖房: 16.0(4.0~17.0)kW

626 PA-P160B7HDB ⊕

室内 CS-P80B7B × 2 890,000円(税抜)
室外 CU-P160H7B ⊕ 1,121,000円(税抜)
センサー CZ-CSEN1 28,000円(税抜)
合計希望小売価格 **2,039,000円(税抜)**

別売分岐管 CZ-160BK1 16,000円(税抜)
セット価格(工事費別) **2,055,000円(税抜)**

627 PA-P160B7HDNB ⊕

室内 CS-P80B7B × 2 890,000円(税抜)
室外 CU-P160H7B ⊕ 1,121,000円(税抜)
合計希望小売価格 **2,011,000円(税抜)**

別売分岐管 CZ-160BK1 16,000円(税抜)
セット価格(工事費別) **2,027,000円(税抜)**

仕様表についてはP201-202をご覧ください。

PA品番でご注文いただく構成通りの商品でセットの扱いになります(分岐管等除く)。VAポータルで注文される場合は、品番の頭にXを付けて注文してください。(例: XPA-0000000)

●⊕は単相 200V。⊕は三相 200V。

■ 冷媒 R32採用。

■ 2015年省エネ法基準値クリア。

■ グリーン購入法調達基準適合商品。

■ 新ナノイー X搭載。

床置形(スリム形)

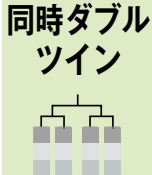

P224形(8.0馬力相当) ●配管長 100m (高低差 30m) ●チャージレス 30m

冷房：20.0(6.2～22.4)kW
暖房：22.4(5.6～28.0)kW

[632] PA-P224B7HTB ⊖

室内 CS-P80B7B × 3 …… 1,335,000円(税抜)
室外 CU-P224H7B ⊖ …… 1,569,000円(税抜)
センサー CZ-CSEN1 …… 28,000円(税抜)
合計希望小売価格 …… **2,932,000円(税抜)**
別売分岐管 APR-RTP280A …… 12,000円(税抜)
セット価格(工事費別) …… **2,944,000円(税抜)**

[633] PA-P224B7HTNB ⊖

室内 CS-P80B7B × 3 …… 1,335,000円(税抜)
室外 CU-P224H7B ⊖ …… 1,569,000円(税抜)
合計希望小売価格 …… **2,904,000円(税抜)**
別売分岐管 APR-RTP280A …… 12,000円(税抜)
セット価格(工事費別) …… **2,916,000円(税抜)**

P224形(8.0馬力相当) ●配管長 100m (高低差 30m) ●チャージレス 30m

冷房：20.0(6.2～22.4)kW
暖房：22.4(5.6～28.0)kW

[634] PA-P224B7HVB ⊖

室内 CS-P56B7B × 4 …… 1,656,000円(税抜)
室外 CU-P224H7B ⊖ …… 1,569,000円(税抜)
センサー CZ-CSEN1 …… 28,000円(税抜)
合計希望小売価格 …… **3,253,000円(税抜)**
別売分岐管 CZ-300BK2 …… 18,000円(税抜)
CZ-160BK1 × 2 …… 32,000円(税抜)
セット価格(工事費別) …… **3,303,000円(税抜)**

[635] PA-P224B7HVNB ⊖

室内 CS-P56B7B × 4 …… 1,656,000円(税抜)
室外 CU-P224H7B ⊖ …… 1,569,000円(税抜)
合計希望小売価格 …… **3,225,000円(税抜)**
別売分岐管 CZ-300BK2 …… 18,000円(税抜)
CZ-160BK1 × 2 …… 32,000円(税抜)
セット価格(工事費別) …… **3,275,000円(税抜)**

P280形(10.0馬力相当) ●配管長 100m (高低差 30m) ●チャージレス 30m

冷房：25.0(6.3～28.0)kW
暖房：28.0(7.0～35.0)kW

[636] PA-P280B7HVB ⊖

室内 CS-P71B7B × 4 …… 1,732,000円(税抜)
室外 CU-P280H7B ⊖ …… 1,920,000円(税抜)
センサー CZ-CSEN1 …… 28,000円(税抜)
合計希望小売価格 …… **3,680,000円(税抜)**
別売分岐管 CZ-300BK2 …… 18,000円(税抜)
CZ-160BK1 × 2 …… 32,000円(税抜)
セット価格(工事費別) …… **3,730,000円(税抜)**

[637] PA-P280B7HVNB ⊖

室内 CS-P71B7B × 4 …… 1,732,000円(税抜)
室外 CU-P280H7B ⊖ …… 1,920,000円(税抜)
合計希望小売価格 …… **3,652,000円(税抜)**
別売分岐管 CZ-300BK2 …… 18,000円(税抜)
CZ-160BK1 × 2 …… 32,000円(税抜)
セット価格(工事費別) …… **3,702,000円(税抜)**

仕様表についてはP201-202をご覧ください。

PA品番でご注文いただくと構成通りの商品でセットの扱いになります(分岐管等除く)。

VAポータルで注文される場合は、品番の頭にXを付けて注文してください。(例: XPA-0000000)

● ⊖は単相 200V。⊖は三相 200V。■ 冷媒 R32採用。■ 2015年省エネ法基準値クリア。■ グリーン購入法調達基準適合商品。■ 新ナノイー X搭載。

別売品 床置形(スリム形)

Ⓜ 受注生産品 * 納期はお問合せください。

品名	適用室内ユニット	品番	希望小売価格		
床置部材	木台	全機種	AD-NMN2333 ※2	14,800円(税抜)	
リモコン	多機能ワイヤードリモコン	全機種	CZ-10RT5	48,000円(税抜)	
	ワイヤードリモコン	全機種	CZ-10RT3	26,000円(税抜)	
	多言語対応ワイヤードリモコン	全機種	CZ-10RTF4	30,000円(税抜)	
	ワイヤレスリモコン送信部 (受信部は同梱されてません)	全機種	CZ-10RWP2	16,000円(税抜)	
	ワイヤレスリモコン受信部	別置きタイプ	Ⓜ 全機種	CZ-10RWRC1A	30,000円(税抜)
	簡単リモコン	全機種	CZ-02RE4	20,000円(税抜)	
エコナビセンサー	エコナビセンサー	全機種	CZ-CSEN1	28,000円(税抜)	
	S-LINK アダプター	室外ユニット用	全機種	CZ-CAPSL1	12,000円(税抜)
	室内ユニット用	全機種	CZ-CAPSL2	17,000円(税抜)	
分岐管 ※1	同時ツイン P112～P160 形：1個必要です	全機種	CZ-160BK1	16,000円(税抜)	
	同時ツイン P224・P280 形：1個必要です	全機種	CZ-300BK2	18,000円(税抜)	
	同時トリプル用	全機種	APR-RTP280A	12,000円(税抜)	

※1 同時ダブルツインP224・P280形はCZ-300BK2:1個+CZ-160BK1:2個必要です。

※2 AD品番はパナソニック リビング(株)ホームエンジニアリング社システム部材開発センター取扱い商品です。詳しくは、電話06-6908-5913へお問い合わせください。

別売品組合せ表

●：組合せ必須部品、◎：組合せ推奨部品、○：組合せ可能部品、△：制約付きで可能、×：組合せできない部品

部品名	エコナビセンサー (壁設置形)	多機能 ワイヤードリモコン	ワイヤードリモコン	多言語対応 ワイヤードリモコン	ワイヤレスリモコン 別置受信部タイプ	簡単リモコン
本体内蔵 コントロールスイッチ	●※3			×※4		
	—			△※5		

※3 エコナビセンサーを使用する場合は、本体内蔵コントロールスイッチをご使用ください。※4 エコナビセンサーをご使用の場合は、他のリモコンのご使用はできません。

※5 エコナビセンサーをご使用にならない場合は、△のいずれか一つに限り使用可能です。

リモコン対応表

リモコン対応表	ワイヤードリモコン				ワイヤレスリモコン 受信部※6	リモコン(別売品)の 設置可能台数
	多機能 ワイヤード リモコン	ワイヤード リモコン	多言語対応 ワイヤード リモコン	簡単リモコン	ワイヤレスリモコン 別置受信部タイプ	
エコナビセンサー(壁設置形)を使用する場合	×	×	×	×	×	0台
エコナビセンサー(壁設置形)を使用しない場合	◎	△	○	△	○	1台

<エコナビセンサー(壁設置形)を使用する場合>リモコンは追加できません。<エコナビセンサー(壁設置形)を使用しない場合>フラップ表示がコントロールスイッチと異なります。○印のリモコンはエコナビ機能のON/OFFが可能です。△印のリモコンはエコナビ操作は出来ませんが、「子リモコン」として使用可能です。

※6 ワイヤレスリモコンは、受信部(別置受信部タイプ)と送信部が必要です。

	価格表	仕様表
XEPHY Premium	P124	P191
XEPHY Eco	P124	P201

快適空調 ひろびろ空間を快適冷暖房

プレナム形

■ 大容量の快適空調

高効率シロッコファンにより、約150m²の広い部屋（一般商店）でも、1台で空調できます。

■ 10m先にも風を届けます

床置形（プレナム形）P224形 [冷房27℃]

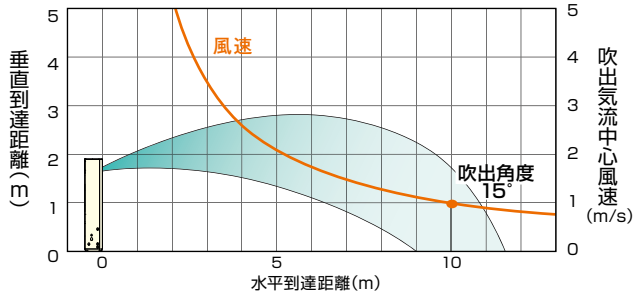

ダクト形

■ 大風量の快適空調

高効率シロッコファンにより、ダクトで広範囲に快適分散空調できます。

■ 高静圧 235Pa (P280形60Hz地区)

ダクトの引回しが長く取れるため、大規模な空間の空調に適しています。

P224形	機外静圧 30/140
P280形	機外静圧 65/235

単位: Pa (50/60Hz)

■ 前面と後面の吸込み2方向

前面と後面の2方向で吸込みができます。後面吸込みの場合には、前面閉塞用パネルをご使用ください。

省施工 自由度の高い配管設計

■ 設置自由度が高い配管取出し3方向

右・左・後の3方向から取り出せます。

■ 最大100mまでの長配管設計で搬入・設置が簡単

冷媒配管は、いずれも最大100mまで伸ばせます。プレナム形はダクト接続・天井開口工事が不要で、搬入・設置も容易です。

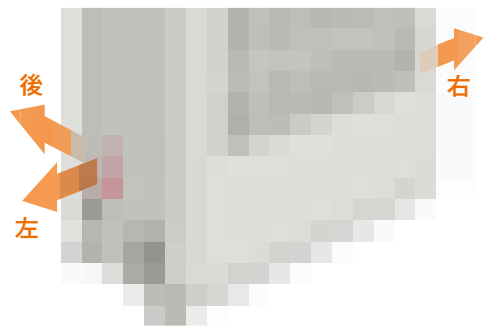

床置形（プレナム形・ダクト形）

(XEPHY | Premium) ハイグレードタイプ

床置形（プレナム形）

シングル

P224形 (8.0馬力相当) ●配管長 100m (高低差 30m) ●チャージレス 30m

冷房: 20.0 (6.2 ~ 22.4) kW
暖房: 22.4 (5.6 ~ 25.0) kW

[638] PA-P224B7GNB ⊕

室内 CS-P224B7B 968,000円 (税抜)
室外 CU-P224G7B ⊕ 1,663,000円 (税抜)
合計希望小売価格 (工事費別) **2,631,000円** (税抜)

P280形 (10.0馬力相当) ●配管長 100m (高低差 30m) ●チャージレス 30m

冷房: 25.0 (6.3 ~ 28.0) kW
暖房: 28.0 (7.0 ~ 31.5) kW

[639] PA-P280B7GNB ⊕

室内 CS-P280B7B 1,155,000円 (税抜)
室外 CU-P280G7B ⊕ 2,035,000円 (税抜)
合計希望小売価格 (工事費別) **3,190,000円** (税抜)

(XEPHY | Premium) ハイグレードタイプ

床置形（ダクト形）

シングル

P224形 (8.0馬力相当) ●配管長 100m (高低差 30m) ●チャージレス 30m

冷房: 20.0 (6.2 ~ 22.4) kW
暖房: 22.4 (5.6 ~ 25.0) kW

[642] PA-P224BD7GNB ⊕

室内 CS-P224BD7B 1,204,000円 (税抜)
室外 CU-P224G7B ⊕ 1,663,000円 (税抜)
合計希望小売価格 (工事費別) **2,867,000円** (税抜)

P280形 (10.0馬力相当) ●配管長 100m (高低差 30m) ●チャージレス 30m

冷房: 25.0 (6.3 ~ 28.0) kW
暖房: 28.0 (7.0 ~ 31.5) kW

[643] PA-P280BD7GNB ⊕

室内 CS-P280BD7B 1,424,000円 (税抜)
室外 CU-P280G7B ⊕ 2,035,000円 (税抜)
合計希望小売価格 (工事費別) **3,459,000円** (税抜)

仕様表についてはP191-194をご覧ください。

(XEPHY | Eco) 高効率タイプ

床置形（プレナム形）

シングル

P224形 (8.0馬力相当) ●配管長 100m (高低差 30m) ●チャージレス 30m

冷房: 20.0 (6.2 ~ 22.4) kW
暖房: 22.4 (5.6 ~ 25.0) kW

[640] PA-P224B7HNB ⊕

室内 CS-P224B7B 968,000円 (税抜)
室外 CU-P224H7B ⊕ 1,569,000円 (税抜)
合計希望小売価格 (工事費別) **2,537,000円** (税抜)

P280形 (10.0馬力相当) ●配管長 100m (高低差 30m) ●チャージレス 30m

冷房: 25.0 (6.3 ~ 28.0) kW
暖房: 28.0 (7.0 ~ 31.5) kW

[641] PA-P280B7HNB ⊕

室内 CS-P280B7B 1,155,000円 (税抜)
室外 CU-P280H7B ⊕ 1,920,000円 (税抜)
合計希望小売価格 (工事費別) **3,075,000円** (税抜)

(XEPHY | Eco) 高効率タイプ

床置形（ダクト形）

シングル

P224形 (8.0馬力相当) ●配管長 100m (高低差 30m) ●チャージレス 30m

冷房: 20.0 (6.2 ~ 22.4) kW
暖房: 22.4 (5.6 ~ 25.0) kW

[644] PA-P224BD7HNB ⊕

室内 CS-P224BD7B 1,204,000円 (税抜)
室外 CU-P224H7B ⊕ 1,569,000円 (税抜)
合計希望小売価格 (工事費別) **2,773,000円** (税抜)

P280形 (10.0馬力相当) ●配管長 100m (高低差 30m) ●チャージレス 30m

冷房: 25.0 (6.3 ~ 28.0) kW
暖房: 28.0 (7.0 ~ 31.5) kW

[645] PA-P280BD7HNB ⊕

室内 CS-P280BD7B 1,424,000円 (税抜)
室外 CU-P280H7B ⊕ 1,920,000円 (税抜)
合計希望小売価格 (工事費別) **3,344,000円** (税抜)

仕様表についてはP201-202をご覧ください。

PA品番でご注文いただくと構成通りの商品でセットの扱いになります（分岐管等除く）。VAポータルで注文される場合は、品番の頭にXを付けて注文してください。（例: XPA-0000000）

● ⊕ は単相 200V。⊕ は三相 200V。■ 冷媒 R32採用。■ 2015年省エネ法基準値クリア。■ グリーン購入法調達基準適合商品。

印刷物と実物では色柄が異なります。現物の商品サンプルなどで確かめください。この誌面に掲載の価格はメーカー希望小売価格です。消費税・配送・設置調整費、パイプ工事費、使用済み商品の引取り費等は含まれておりません。



P80形(3.0馬力相当) ●配管長 50m (高低差 30m)
●チャージレス 30m

冷房: 7.1(1.9~8.0)kW
暖房: 8.0(1.7~9.0)kW

646 PA-P80V7SGNB ●
647 PA-P80V7GNB ●

室内 CS-P80V7B 526,000円(税抜)
室外 CU-P80G7SB・G7B 842,000円(税抜)
リモコン CZ-1ORT5 48,000円(税抜)
合計希望小売価格(工事費別) **1,416,000円(税抜)**

P112形(4.0馬力相当) ●配管長 75m (高低差 30m)
●チャージレス 30m

冷房: 10.0(2.6~11.2)kW
暖房: 11.2(2.6~13.2)kW

648 PA-P112V7GNB ●

室内 CS-P112V7B 621,000円(税抜)
室外 CU-P112G7B 995,000円(税抜)
リモコン CZ-1ORT5 48,000円(税抜)
合計希望小売価格(工事費別) **1,664,000円(税抜)**

P140形(5.0馬力相当) ●配管長 75m (高低差 30m)
●チャージレス 30m

冷房: 12.5(2.6~14.0)kW
暖房: 14.0(2.6~16.0)kW

649 PA-P140V7GNB ●

室内 CS-P140V7B 670,000円(税抜)
室外 CU-P140G7B 1,195,000円(税抜)
リモコン CZ-1ORT5 48,000円(税抜)
合計希望小売価格(工事費別) **1,913,000円(税抜)**



P160形(6.0馬力相当) ●配管長 75m (高低差 30m)
●チャージレス 30m

冷房: 14.0(3.5~16.0)kW
暖房: 16.0(3.5~18.0)kW

650 PA-P160V7GDNB ●

室内 CS-P80V7B × 2 1,052,000円(税抜)
室外 CU-P160G7B 1,310,000円(税抜)
リモコン CZ-1ORT5 48,000円(税抜)
合計希望小売価格 **2,410,000円(税抜)**

別売分岐管 CZ-160BK1 16,000円(税抜)
セット価格(工事費別) **2,426,000円(税抜)**

P224形(8.0馬力相当) ●配管長 100m (高低差 30m)
●チャージレス 30m

冷房: 20.0(6.2~22.4)kW
暖房: 22.4(5.6~28.0)kW

651 PA-P224V7GDNB ●

室内 CS-P112V7B × 2 1,242,000円(税抜)
室外 CU-P224G7B 1,663,000円(税抜)
リモコン CZ-1ORT5 48,000円(税抜)
合計希望小売価格 **2,953,000円(税抜)**

別売分岐管 CZ-300BK2 18,000円(税抜)
セット価格(工事費別) **2,971,000円(税抜)**

P280形(10.0馬力相当) ●配管長 100m (高低差 30m)
●チャージレス 30m

冷房: 25.0(6.3~28.0)kW
暖房: 28.0(7.0~35.0)kW

652 PA-P280V7GDNB ●

室内 CS-P140V7B × 2 1,340,000円(税抜)
室外 CU-P280G7B 2,035,000円(税抜)
リモコン CZ-1ORT5 48,000円(税抜)
合計希望小売価格 **3,423,000円(税抜)**

別売分岐管 CZ-300BK2 18,000円(税抜)
セット価格(工事費別) **3,441,000円(税抜)**



P224形(8.0馬力相当) ●配管長 100m (高低差 30m)
●チャージレス 30m

冷房: 20.0(6.2~22.4)kW
暖房: 22.4(5.6~28.0)kW

653 PA-P224V7GTNB ●

室内 CS-P80V7B × 3 1,578,000円(税抜)
室外 CU-P224G7B 1,663,000円(税抜)
リモコン CZ-1ORT5 48,000円(税抜)
合計希望小売価格 **3,289,000円(税抜)**

別売分岐管 APR-RTP280A 12,000円(税抜)
セット価格(工事費別) **3,301,000円(税抜)**

XEPHY Premium (ハイグレードタイプ)

1	CU-P80G7(S)B 質量66[67]kg 高さ996×幅980×奥行370(+80*)mm	3	CU-P224G7B 質量110kg 高さ1,500×幅980×奥行370(+80*)mm
2	CU-P112-P140G7B 質量102kg CU-P160G7B 質量105kg 高さ1,416×幅980×奥行370(+80*)mm		

[]: 単相機種 * 据付金具寸法



P112形(4.0馬力相当) ●配管長 50m (高低差 30m)
●チャージレス 15m

冷房: 10.0(2.6~11.2)kW
暖房: 11.2(2.6~15.6)kW

654 PA-P112VK7GNB ●

室内 CS-P112VK7B 587,000円(税抜)
室外 CU-P112G7B 995,000円(税抜)
リモコン CZ-1ORT5 48,000円(税抜)
合計希望小売価格(工事費別) **1,630,000円(税抜)**

P140形(5.0馬力相当) ●配管長 50m (高低差 30m)
●チャージレス 15m

冷房: 12.5(2.6~14.0)kW
暖房: 14.0(2.6~18.0)kW

655 PA-P140VK7GNB ●

室内 CS-P140VK7B 702,000円(税抜)
室外 CU-P140G7B 1,195,000円(税抜)
リモコン CZ-1ORT5 48,000円(税抜)
合計希望小売価格(工事費別) **1,945,000円(税抜)**

P160形(6.0馬力相当) ●配管長 50m (高低差 30m)
●チャージレス 15m

冷房: 14.0(3.5~16.0)kW
暖房: 16.0(3.5~19.0)kW

656 PA-P160VK7GNB ●

室内 CS-P160VK7B 714,000円(税抜)
室外 CU-P160G7B 1,310,000円(税抜)
リモコン CZ-1ORT5 48,000円(税抜)
合計希望小売価格(工事費別) **2,072,000円(税抜)**



P224形(8.0馬力相当) ●配管長 70m (高低差 30m)
●チャージレス 15m

冷房: 20.0(6.2~22.4)kW
暖房: 22.4(5.6~28.0)kW

657 PA-P224VK7GDNB ●

室内 CS-P112VK7B × 2 1,174,000円(税抜)
室外 CU-P224G7B 1,663,000円(税抜)
リモコン CZ-1ORT5 48,000円(税抜)
合計希望小売価格 **2,885,000円(税抜)**

別売分岐管 CZ-300BK2 18,000円(税抜)
セット価格(工事費別) **2,903,000円(税抜)**

P280形(10.0馬力相当) ●配管長 70m (高低差 30m)
●チャージレス 15m

冷房: 25.0(6.3~28.0)kW
暖房: 28.0(7.0~35.0)kW

658 PA-P280VK7GDNB ●

室内 CS-P140VK7B × 2 1,404,000円(税抜)
室外 CU-P280G7B 2,035,000円(税抜)
リモコン CZ-1ORT5 48,000円(税抜)
合計希望小売価格 **3,487,000円(税抜)**

別売分岐管 CZ-300BK2 18,000円(税抜)
セット価格(工事費別) **3,505,000円(税抜)**

仕様表については P193-194 をご覧ください。

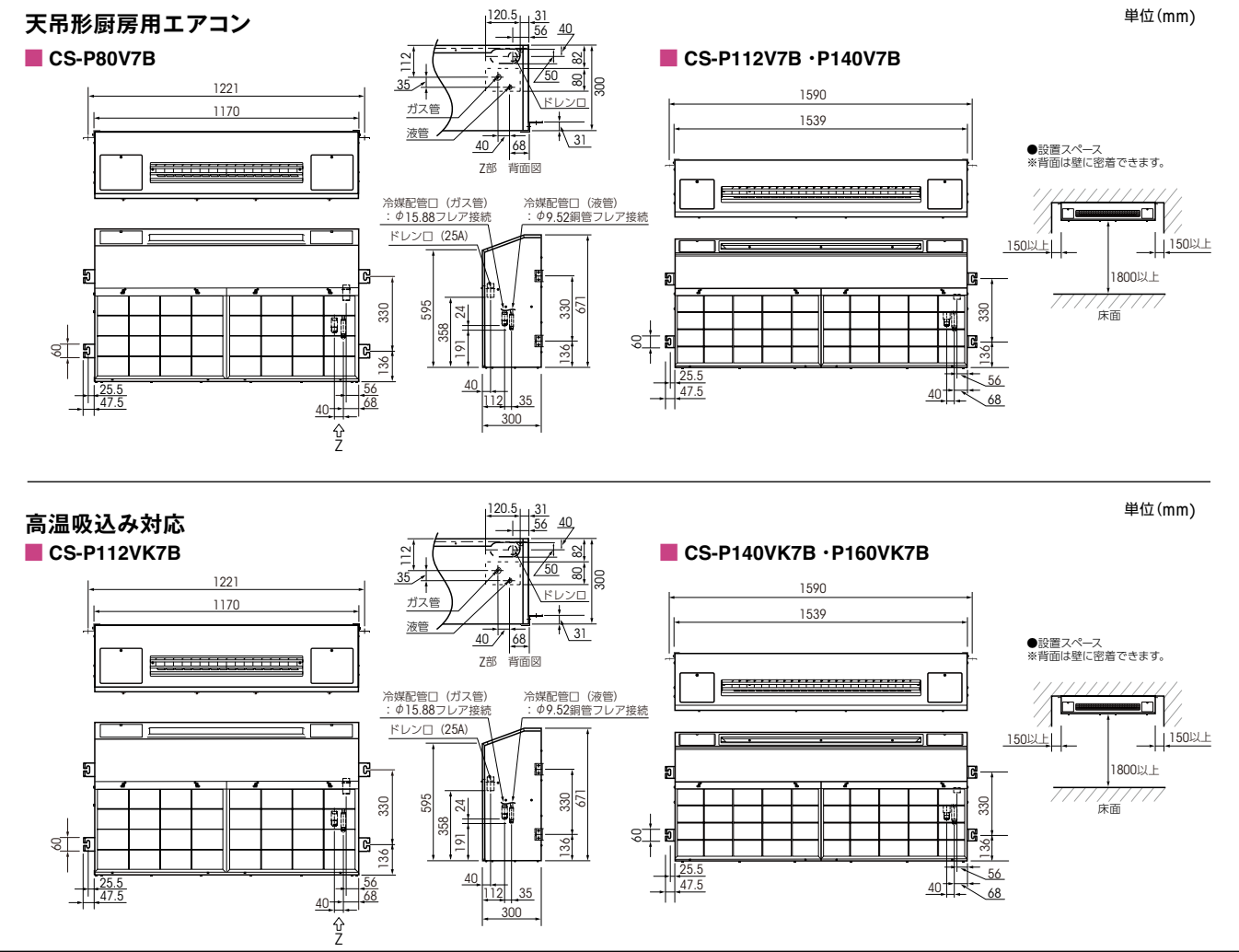

XEPHY Eco (高効率タイプ) 天吊形厨房用エアコン

シングル

P80形(3.0馬力相当) ●配管長 40m (高低差 30m) ●チャージレス 30m

冷房: 7.1(1.7~8.0)kW
暖房: 8.0(1.5~9.0)kW

659 PA-P80V7SHNB ⊕
660 PA-P80V7HNB ⊖

室内 CS-P80V7B 526,000円(税抜)
室外 CU-P80H7SB ⊕・H7B 725,000円(税抜)
リモコン CZ-10RT5 48,000円(税抜)
合計希望小売価格(工事費別) 1,299,000円(税抜)

P112形(4.0馬力相当) ●配管長 50m (高低差 30m) ●チャージレス 30m

冷房: 10.0(2.5~11.2)kW
暖房: 11.2(2.9~13.0)kW

661 PA-P112V7HNB ⊖

室内 CS-P112V7B 621,000円(税抜)
室外 CU-P112H7B ⊖ 855,000円(税抜)
リモコン CZ-10RT5 48,000円(税抜)
合計希望小売価格(工事費別) 1,524,000円(税抜)

P140形(5.0馬力相当) ●配管長 50m (高低差 30m) ●チャージレス 30m

冷房: 12.5(3.2~14.0)kW
暖房: 14.0(3.5~16.0)kW

662 PA-P140V7HNB ⊖

室内 CS-P140V7B 670,000円(税抜)
室外 CU-P140H7B ⊖ 1,022,000円(税抜)
リモコン CZ-10RT5 48,000円(税抜)
合計希望小売価格(工事費別) 1,740,000円(税抜)

同時ツイン

P160形(6.0馬力相当) ●配管長 50m (高低差 30m) ●チャージレス 30m

冷房: 14.0(3.5~16.0)kW
暖房: 16.0(4.0~17.0)kW

663 PA-P160V7HDNB ⊖

室内 CS-P80V7B × 2 1,052,000円(税抜)
室外 CU-P160H7B ⊖ 1,121,000円(税抜)
リモコン CZ-10RT5 48,000円(税抜)
合計希望小売価格 2,221,000円(税抜)

別売分岐管 CZ-160BK1 16,000円(税抜)
セット価格(工事費別) 2,237,000円(税抜)

P224形(8.0馬力相当) ●配管長 100m (高低差 30m) ●チャージレス 30m

冷房: 20.0(6.2~22.4)kW
暖房: 22.4(5.6~28.0)kW

664 PA-P224V7HDNB ⊖

室内 CS-P112V7B × 2 1,242,000円(税抜)
室外 CU-P224H7B ⊖ 1,569,000円(税抜)
リモコン CZ-10RT5 48,000円(税抜)
合計希望小売価格 2,859,000円(税抜)

別売分岐管 CZ-300BK2 18,000円(税抜)
セット価格(工事費別) 2,877,000円(税抜)

P280形(10.0馬力相当) ●配管長 100m (高低差 30m) ●チャージレス 30m

冷房: 25.0(6.3~28.0)kW
暖房: 28.0(7.0~35.0)kW

665 PA-P280V7HDNB ⊖

室内 CS-P140V7B × 2 1,340,000円(税抜)
室外 CU-P280H7B ⊖ 1,920,000円(税抜)
リモコン CZ-10RT5 48,000円(税抜)
合計希望小売価格 3,308,000円(税抜)

別売分岐管 CZ-300BK2 18,000円(税抜)
セット価格(工事費別) 3,326,000円(税抜)

同時トリプル

P224形(8.0馬力相当) ●配管長 100m (高低差 30m) ●チャージレス 30m

冷房: 20.0(6.2~22.4)kW
暖房: 22.4(5.6~28.0)kW

666 PA-P224V7HTNB ⊖

室内 CS-P80V7B × 3 1,578,000円(税抜)
室外 CU-P224H7B ⊖ 1,569,000円(税抜)
リモコン CZ-10RT5 48,000円(税抜)
合計希望小売価格 3,195,000円(税抜)

別売分岐管 APR-RTP280A 12,000円(税抜)
セット価格(工事費別) 3,207,000円(税抜)

高温吸込み対応 天吊形厨房用エアコン

シングル

P112形(4.0馬力相当) ●配管長 35m (高低差 30m) ●チャージレス 15m

冷房: 10.0(2.5~11.2)kW
暖房: 11.2(2.9~13.0)kW

667 PA-P112VK7HNB ⊖

室内 CS-P112VK7B 587,000円(税抜)
室外 CU-P112H7B ⊖ 855,000円(税抜)
リモコン CZ-10RT5 48,000円(税抜)
合計希望小売価格(工事費別) 1,490,000円(税抜)

P140形(5.0馬力相当) ●配管長 35m (高低差 30m) ●チャージレス 15m

冷房: 12.5(3.2~14.0)kW
暖房: 14.0(3.5~16.0)kW

668 PA-P140VK7HNB ⊖

室内 CS-P140VK7B 702,000円(税抜)
室外 CU-P140H7B ⊖ 1,022,000円(税抜)
リモコン CZ-10RT5 48,000円(税抜)
合計希望小売価格(工事費別) 1,772,000円(税抜)

P160形(6.0馬力相当) ●配管長 35m (高低差 30m) ●チャージレス 15m

冷房: 14.0(3.5~16.0)kW
暖房: 16.0(4.0~17.0)kW

669 PA-P160VK7HNB ⊖

室内 CS-P160VK7B 714,000円(税抜)
室外 CU-P160H7B ⊖ 1,121,000円(税抜)
リモコン CZ-10RT5 48,000円(税抜)
合計希望小売価格(工事費別) 1,883,000円(税抜)

同時ツイン

P224形(8.0馬力相当) ●配管長 70m (高低差 30m) ●チャージレス 15m

冷房: 20.0(6.2~22.4)kW
暖房: 22.4(5.6~28.0)kW

670 PA-P224VK7HDNB ⊖

室内 CS-P112VK7B × 2 1,174,000円(税抜)
室外 CU-P224H7B ⊖ 1,569,000円(税抜)
リモコン CZ-10RT5 48,000円(税抜)
合計希望小売価格 2,791,000円(税抜)

別売分岐管 CZ-300BK2 18,000円(税抜)
セット価格(工事費別) 2,809,000円(税抜)

P280形(10.0馬力相当) ●配管長 70m (高低差 30m) ●チャージレス 15m

冷房: 25.0(6.3~28.0)kW
暖房: 28.0(7.0~35.0)kW

671 PA-P280VK7HDNB ⊖

室内 CS-P140VK7B × 2 1,404,000円(税抜)
室外 CU-P280H7B ⊖ 1,920,000円(税抜)
リモコン CZ-10RT5 48,000円(税抜)
合計希望小売価格 3,372,000円(税抜)

別売分岐管 CZ-300BK2 18,000円(税抜)
セット価格(工事費別) 3,390,000円(税抜)

天吊形厨房用エアコン・高温吸込み対応

仕様表についてはP203-204をご覧ください。
PA品番でご注文いただくと構成通りの商品でセットの扱いになります(分岐管等除く)。
VAポータルで注文される場合は、品番の頭にXを付けて注文してください。(例: XPA-0000000)
● ⊕は単相 200V。 ⊖は三相 200V。
■ 冷媒 R32採用。 ■ 2015年省エネ法基準値クリア。
■ グリーン購入法調達基準適合商品。

XEPHY Eco (高効率タイプ)

1	CU-P80H7(S)B	質量41[42]kg 高さ630×幅799(+91 ^{#1})×奥行299(+64 ^{#2})mm
2	CU-P112H7B CU-P140・P160H7B	質量66kg 質量81kg 高さ996×幅980×奥行370(+80 ^{#2})mm
3	CU-P224H7B CU-P280H7B	質量110kg 質量119kg 高さ1,500×幅980×奥行370(+80 ^{#2})mm

[]: 単相機種
※1 配管カバー寸法 ※2 据付金具寸法

別売品 天吊形厨房用エアコン・高温吸込み対応

Ⓜ 受注生産品 * 納期はお問合せください。

品名		適用室内ユニット	品番	希望小売価格	
フィルター	交換用フィルター (オイルミスト用 50 枚入)	厨房用	P80形 SPW-KF71	20,000円(税抜)	
		高温吸込み対応	P112・P140形 SPW-KF125	23,000円(税抜)	
			P112形 SPW-KF71	20,000円(税抜)	
			P140・P160形 SPW-KF125	23,000円(税抜)	
スポットダクト *		全機種	DKT-TKH1005	26,000円(税抜)	
リモコン	多機能ワイヤードリモコン	全機種	CZ-10RT5	48,000円(税抜)	
	ワイヤードリモコン	全機種	CZ-10RT3	26,000円(税抜)	
	多言語対応ワイヤードリモコン	全機種	CZ-10RTF4	30,000円(税抜)	
	ワイヤレスリモコン送信部 (受信部は同梱されてません)	全機種	CZ-10RWP2	16,000円(税抜)	
	ワイヤレスリモコン受信部	別置きタイプ Ⓜ	全機種	CZ-10RWRC1A	30,000円(税抜)
	単相リモコン	全機種	CZ-02RE4	20,000円(税抜)	
S-LINK アダプター	室外ユニット用	全機種	CZ-CAPSL1	12,000円(税抜)	
分岐管	同時ツイン P160 形: 1 個必要です		CZ-160BK1	16,000円(税抜)	
	同時ツイン P224・P280 形: 1 個必要です		CZ-300BK2	18,000円(税抜)	
	同時トリプル用		APR-RTP280A	12,000円(税抜)	

* スポットダクトは片側(左右どちらか)だけでも、左右両側にも取付けられます。 ● 室内ユニット用 S-LINK アダプターは、天吊形厨房用エアコン室内ユニットには取り付けられません。

印刷物と実物では色柄が異なります。現物の商品サンプルなどで確かめください。この誌面に掲載の価格はメーカー希望小売価格です。消費税・配送・設置調整費、パイプ・工事費、使用済み商品の引取り費等は含まれておりません。

シングル



同時ツイン

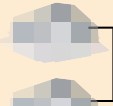

P56形(2.3馬力相当) ●配管長 50m (高低差 30m)
●チャージレス 30m

冷房: 5.0(1.9 ~ 5.6)kW
暖房: 5.6(1.7 ~ 7.5)kW
低温: 5.6kW(-15℃) 5.0kW(-20℃)

エ
コ
ナ
ビ

[672] PA-P56U7KB ⊕

室内 CS-P56U7B 358,000円(税抜)
室外 CU-P56K7B ⊕ 519,000円(税抜)
パネル CZ-160KPEU7B 80,000円(税抜)
リモコン CZ-10RT5 48,000円(税抜)
合計希望小売価格(工事費別) 1,005,000円(税抜)

[673] PA-P56U7KNB ⊕

標準
室内 CS-P56U7B 358,000円(税抜)
室外 CU-P56K7B ⊕ 519,000円(税抜)
パネル CZ-160KPEU7B 80,000円(税抜)
リモコン CZ-10RT5 48,000円(税抜)
合計希望小売価格(工事費別) 993,000円(税抜)

P140形(5.0馬力相当) ●配管長 75m (高低差 30m)
●チャージレス 30m

冷房: 12.5(5.0 ~ 14.0)kW
暖房: 14.0(5.2 ~ 19.0)kW
低温: 15.0kW(-15℃) 13.5kW(-20℃)

エ
コ
ナ
ビ

[678] PA-P140U7KB ⊕

室内 CS-P140U7B 494,000円(税抜)
室外 CU-P160K7B ⊕ 1,122,000円(税抜)
パネル CZ-160KPEU7B 80,000円(税抜)
リモコン CZ-10RT5 48,000円(税抜)
合計希望小売価格(工事費別) 1,744,000円(税抜)

[679] PA-P140U7KNB ⊕

標準
室内 CS-P140U7B 494,000円(税抜)
室外 CU-P160K7B ⊕ 1,122,000円(税抜)
パネル CZ-160KPEU7B 80,000円(税抜)
リモコン CZ-10RT5 48,000円(税抜)
合計希望小売価格(工事費別) 1,732,000円(税抜)

P80形(3.0馬力相当) ●配管長 50m (高低差 30m)
●チャージレス 20m

冷房: 7.1(2.6 ~ 8.0)kW
暖房: 8.0(2.6 ~ 11.5)kW
低温: 8.0kW(-15℃) 7.0kW(-20℃)

エ
コ
ナ
ビ

[674] PA-P80U7KB ⊕

室内 CS-P80U7B 388,000円(税抜)
室外 CU-P80K7B ⊕ 704,000円(税抜)
パネル CZ-160KPEU7B 80,000円(税抜)
リモコン CZ-10RT5 48,000円(税抜)
合計希望小売価格(工事費別) 1,220,000円(税抜)

[675] PA-P80U7KNB ⊕

標準
室内 CS-P80U7B 388,000円(税抜)
室外 CU-P80K7B ⊕ 704,000円(税抜)
パネル CZ-160KPEU7B 80,000円(税抜)
リモコン CZ-10RT5 48,000円(税抜)
合計希望小売価格(工事費別) 1,208,000円(税抜)

P160形(6.0馬力相当) ●配管長 75m (高低差 30m)
●チャージレス 30m

冷房: 14.0(5.1 ~ 16.0)kW
暖房: 16.0(5.3 ~ 20.0)kW
低温: 16.0kW(-15℃) 14.5kW(-20℃)

エ
コ
ナ
ビ

[680] PA-P160U7KB ⊕

室内 CS-P160U7B 535,000円(税抜)
室外 CU-P160K7B ⊕ 1,122,000円(税抜)
パネル CZ-160KPEU7B 80,000円(税抜)
リモコン CZ-10RT5 48,000円(税抜)
合計希望小売価格(工事費別) 1,785,000円(税抜)

[681] PA-P160U7KNB ⊕

標準
室内 CS-P160U7B 535,000円(税抜)
室外 CU-P160K7B ⊕ 1,122,000円(税抜)
パネル CZ-160KPEU7B 80,000円(税抜)
リモコン CZ-10RT5 48,000円(税抜)
合計希望小売価格(工事費別) 1,773,000円(税抜)

P112形(4.0馬力相当) ●配管長 75m (高低差 30m)
●チャージレス 30m

冷房: 10.0(3.3 ~ 11.2)kW
暖房: 11.2(3.5 ~ 16.0)kW
低温: 11.2kW(-15℃) 10.0kW(-20℃)

エ
コ
ナ
ビ

[676] PA-P112U7KB ⊕

室内 CS-P112U7B 425,000円(税抜)
室外 CU-P112K7B ⊕ 825,000円(税抜)
パネル CZ-160KPEU7B 80,000円(税抜)
リモコン CZ-10RT5 48,000円(税抜)
合計希望小売価格(工事費別) 1,378,000円(税抜)

[677] PA-P112U7KNB ⊕

標準
室内 CS-P112U7B 425,000円(税抜)
室外 CU-P112K7B ⊕ 825,000円(税抜)
パネル CZ-160KPEU7B 80,000円(税抜)
リモコン CZ-10RT5 48,000円(税抜)
合計希望小売価格(工事費別) 1,366,000円(税抜)

P80形(3.0馬力相当) ●配管長 50m (高低差 30m)
●チャージレス 20m

冷房: 7.1(2.6 ~ 8.0)kW
暖房: 8.0(2.6 ~ 11.5)kW
低温: 8.0kW(-15℃) 7.0kW(-20℃)

エ
コ
ナ
ビ

[682] PA-P80U7KDB ⊕

室内 CS-P40U7B × 2 652,000円(税抜)
室外 CU-P80K7B ⊕ 704,000円(税抜)
パネル CZ-160KPEU7B × 2 160,000円(税抜)
リモコン CZ-10RT5 48,000円(税抜)
合計希望小売価格 1,564,000円(税抜)

別売分岐管 CZ-160BK1 16,000円(税抜)
セット価格(工事費別) 1,580,000円(税抜)

[683] PA-P80U7KDNB ⊕

標準
室内 CS-P40U7B × 2 652,000円(税抜)
室外 CU-P80K7B ⊕ 704,000円(税抜)
パネル CZ-160KPEU7B × 2 136,000円(税抜)
リモコン CZ-10RT5 48,000円(税抜)
合計希望小売価格 1,540,000円(税抜)

別売分岐管 CZ-160BK1 16,000円(税抜)
セット価格(工事費別) 1,556,000円(税抜)

P160形(6.0馬力相当) ●配管長 75m (高低差 30m)
●チャージレス 30m

冷房: 14.0(5.1 ~ 16.0)kW
暖房: 16.0(5.3 ~ 20.0)kW
低温: 16.0kW(-15℃) 14.5kW(-20℃)

エ
コ
ナ
ビ

[688] PA-P160U7KDB ⊕

室内 CS-P80U7B × 2 776,000円(税抜)
室外 CU-P160K7B ⊕ 1,122,000円(税抜)
パネル CZ-160KPEU7B × 2 160,000円(税抜)
リモコン CZ-10RT5 48,000円(税抜)
合計希望小売価格 2,106,000円(税抜)

別売分岐管 CZ-160BK1 16,000円(税抜)
セット価格(工事費別) 2,122,000円(税抜)

[689] PA-P160U7KDNB ⊕

標準
室内 CS-P80U7B × 2 776,000円(税抜)
室外 CU-P160K7B ⊕ 1,122,000円(税抜)
パネル CZ-160KPEU7B × 2 136,000円(税抜)
リモコン CZ-10RT5 48,000円(税抜)
合計希望小売価格 2,082,000円(税抜)

別売分岐管 CZ-160BK1 16,000円(税抜)
セット価格(工事費別) 2,098,000円(税抜)

P112形(4.0馬力相当) ●配管長 75m (高低差 30m)
●チャージレス 30m

冷房: 10.0(3.3 ~ 11.2)kW
暖房: 11.2(3.5 ~ 16.0)kW
低温: 11.2kW(-15℃) 10.0kW(-20℃)

エ
コ
ナ
ビ

[684] PA-P112U7KDB ⊕

室内 CS-P56U7B × 2 716,000円(税抜)
室外 CU-P112K7B ⊕ 825,000円(税抜)
パネル CZ-160KPEU7B × 2 160,000円(税抜)
リモコン CZ-10RT5 48,000円(税抜)
合計希望小売価格 1,749,000円(税抜)

別売分岐管 CZ-160BK1 16,000円(税抜)
セット価格(工事費別) 1,765,000円(税抜)

[685] PA-P112U7KDNB ⊕

標準
室内 CS-P56U7B × 2 716,000円(税抜)
室外 CU-P112K7B ⊕ 825,000円(税抜)
パネル CZ-160KPEU7B × 2 136,000円(税抜)
リモコン CZ-10RT5 48,000円(税抜)
合計希望小売価格 1,725,000円(税抜)

別売分岐管 CZ-160BK1 16,000円(税抜)
セット価格(工事費別) 1,741,000円(税抜)

P140形(5.0馬力相当) ●配管長 75m (高低差 30m)
●チャージレス 30m

冷房: 12.5(5.0 ~ 14.0)kW
暖房: 14.0(5.2 ~ 19.0)kW
低温: 15.0kW(-15℃) 13.5kW(-20℃)

エ
コ
ナ
ビ

[686] PA-P140U7KDB ⊕

室内 CS-P71U7B × 2 758,000円(税抜)
室外 CU-P160K7B ⊕ 1,122,000円(税抜)
パネル CZ-160KPEU7B × 2 160,000円(税抜)
リモコン CZ-10RT5 48,000円(税抜)
合計希望小売価格 2,088,000円(税抜)

別売分岐管 CZ-160BK1 16,000円(税抜)
セット価格(工事費別) 2,104,000円(税抜)

[687] PA-P140U7KDNB ⊕

標準
室内 CS-P71U7B × 2 758,000円(税抜)
室外 CU-P160K7B ⊕ 1,122,000円(税抜)
パネル CZ-160KPEU7B × 2 136,000円(税抜)
リモコン CZ-10RT5 48,000円(税抜)
合計希望小売価格 2,064,000円(税抜)

別売分岐管 CZ-160BK1 16,000円(税抜)
セット価格(工事費別) 2,080,000円(税抜)

仕様表については P203-208 をご覧ください。

PA品番でご注文いただく構成通りの商品でセットの扱いになります(分岐管等除く)。

VAポータルで注文される場合は、品番の頭に X を付けて注文してください。(例: XPA-0000000)

● ⊕ は三相 200V。 ■ 冷媒 R32 採用。 ■ 2015 年省エネ法基準値クリア。

■ グリーン購入法調達基準適合商品。 ■ 新ナノイール X 搭載。

フル暖 XEPHY シリーズ

1	CU-P56K7B	質量 66kg
	高さ 996 × 幅 980 × 奥行 370 (+80*) mm	
2	CU-P80K7B	質量 102kg
	CU-P112K7B	質量 105kg
	高さ 1,416 × 幅 980 × 奥行 370 (+80*) mm	
3	CU-P160K7B	質量 109kg
	高さ 1,500 × 幅 980 × 奥行 370 (+80*) mm	

* 据付金具寸法

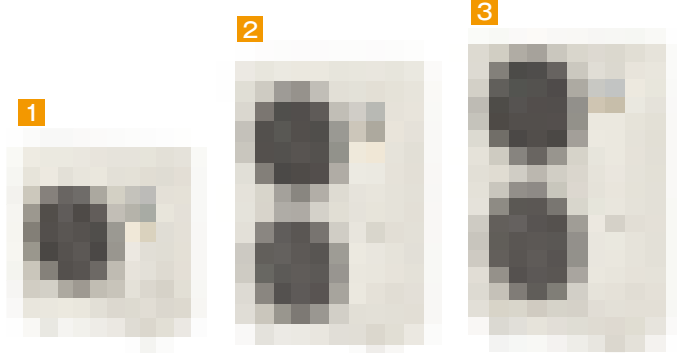

別売品	品名	品番	希望小売価格
	分岐管	CZ-160BK1	16,000円(税抜)

* 同時ツイン P112~P160 形 1 個必要です。 * チャンバー: スライドチャンネル (別売)。

2方向天井カセット形

シングル

P56形(2.3馬力相当) ●配管長 50m (高低差 30m)
●チャージレス 30m

冷房: 5.0(1.9~5.6)kW
暖房: 5.6(1.7~7.5)kW
低温: 5.6kW(-15℃) 5.0kW(-20℃)

標準
[690] PA-P56L7KB ⊖
室内 CS-P56L7B 397,000円(税抜)
室外 CU-P56K7B 519,000円(税抜)
パネル CZ-80KPEL7 102,000円(税抜)
リモコン CZ-10RT5 48,000円(税抜)
合計希望小売価格(工事費別) 1,066,000円(税抜)

標準
[691] PA-P56L7KNB ⊖
室内 CS-P56L7B 397,000円(税抜)
室外 CU-P56K7B 519,000円(税抜)
パネル CZ-80KPEL7 102,000円(税抜)
リモコン CZ-10RT5 48,000円(税抜)
合計希望小売価格(工事費別) 1,042,000円(税抜)

P140形(5.0馬力相当) ●配管長 75m (高低差 30m)
●チャージレス 30m

冷房: 12.5(5.0~14.0)kW
暖房: 14.0(5.2~19.0)kW
低温: 15.0kW(-15℃) 13.5kW(-20℃)

標準
[696] PA-P140L7KB ⊖
室内 CS-P140L7B 532,000円(税抜)
室外 CU-P160K7B 1,122,000円(税抜)
パネル CZ-160KPEL7 117,000円(税抜)
リモコン CZ-10RT5 48,000円(税抜)
合計希望小売価格(工事費別) 1,819,000円(税抜)

標準
[697] PA-P140L7KNB ⊖
室内 CS-P140L7B 532,000円(税抜)
室外 CU-P160K7B 1,122,000円(税抜)
パネル CZ-160KPEL7 86,000円(税抜)
リモコン CZ-10RT5 48,000円(税抜)
合計希望小売価格(工事費別) 1,788,000円(税抜)

P80形(3.0馬力相当) ●配管長 50m (高低差 30m)
●チャージレス 20m

冷房: 7.1(2.6~8.0)kW
暖房: 8.0(2.6~10.0)kW
低温: 8.0kW(-15℃) 7.0kW(-20℃)

標準
[692] PA-P80L7KB ⊖
室内 CS-P80L7B 429,000円(税抜)
室外 CU-P80K7B 704,000円(税抜)
パネル CZ-80KPEL7 102,000円(税抜)
リモコン CZ-10RT5 48,000円(税抜)
合計希望小売価格(工事費別) 1,283,000円(税抜)

標準
[693] PA-P80L7KNB ⊖
室内 CS-P80L7B 429,000円(税抜)
室外 CU-P80K7B 704,000円(税抜)
パネル CZ-80KPEL7 78,000円(税抜)
リモコン CZ-10RT5 48,000円(税抜)
合計希望小売価格(工事費別) 1,259,000円(税抜)

P160形(6.0馬力相当) ●配管長 75m (高低差 30m)
●チャージレス 30m

冷房: 14.0(5.1~16.0)kW
暖房: 16.0(5.3~20.0)kW
低温: 16.0kW(-15℃) 14.5kW(-20℃)

標準
[698] PA-P160L7KB ⊖
室内 CS-P160L7B 582,000円(税抜)
室外 CU-P160K7B 1,122,000円(税抜)
パネル CZ-160KPEL7 117,000円(税抜)
リモコン CZ-10RT5 48,000円(税抜)
合計希望小売価格(工事費別) 1,869,000円(税抜)

標準
[699] PA-P160L7KNB ⊖
室内 CS-P160L7B 582,000円(税抜)
室外 CU-P160K7B 1,122,000円(税抜)
パネル CZ-160KPEL7 86,000円(税抜)
リモコン CZ-10RT5 48,000円(税抜)
合計希望小売価格(工事費別) 1,838,000円(税抜)

P112形(4.0馬力相当) ●配管長 75m (高低差 30m)
●チャージレス 30m

冷房: 10.0(3.3~11.2)kW
暖房: 11.2(3.5~16.0)kW
低温: 11.2kW(-15℃) 10.0kW(-20℃)

標準
[694] PA-P112L7KB ⊖
室内 CS-P112L7B 466,000円(税抜)
室外 CU-P112K7B 825,000円(税抜)
パネル CZ-160KPEL7 117,000円(税抜)
リモコン CZ-10RT5 48,000円(税抜)
合計希望小売価格(工事費別) 1,456,000円(税抜)

標準
[695] PA-P112L7KNB ⊖
室内 CS-P112L7B 466,000円(税抜)
室外 CU-P112K7B 825,000円(税抜)
パネル CZ-160KPEL7 86,000円(税抜)
リモコン CZ-10RT5 48,000円(税抜)
合計希望小売価格(工事費別) 1,425,000円(税抜)

同時ツイン

P112形(4.0馬力相当) ●配管長 75m (高低差 30m)
●チャージレス 30m

冷房: 10.0(3.3~11.2)kW
暖房: 11.2(3.5~16.0)kW
低温: 11.2kW(-15℃) 10.0kW(-20℃)

標準
[700] PA-P112L7KDB ⊖
室内 CS-P56L7B × 2 794,000円(税抜)
室外 CU-P112K7B × 2 825,000円(税抜)
パネル CZ-80KPEL7 × 2 204,000円(税抜)
リモコン CZ-10RT5 48,000円(税抜)
合計希望小売価格 1,871,000円(税抜)
別売分岐管 CZ-160BK1 16,000円(税抜)
セット価格(工事費別) 1,887,000円(税抜)

標準
[701] PA-P112L7KDNB ⊖
室内 CS-P56L7B × 2 794,000円(税抜)
室外 CU-P112K7B × 2 825,000円(税抜)
パネル CZ-80KPEL7 × 2 156,000円(税抜)
リモコン CZ-10RT5 48,000円(税抜)
合計希望小売価格 1,823,000円(税抜)
別売分岐管 CZ-160BK1 16,000円(税抜)
セット価格(工事費別) 1,839,000円(税抜)

P140形(5.0馬力相当) ●配管長 75m (高低差 30m)
●チャージレス 30m

冷房: 12.5(5.0~14.0)kW
暖房: 14.0(5.2~19.0)kW
低温: 15.0kW(-15℃) 13.5kW(-20℃)

標準
[702] PA-P140L7KDB ⊖
室内 CS-P71L7B × 2 834,000円(税抜)
室外 CU-P160K7B × 2 1,122,000円(税抜)
パネル CZ-80KPEL7 × 2 204,000円(税抜)
リモコン CZ-10RT5 48,000円(税抜)
合計希望小売価格 2,208,000円(税抜)
別売分岐管 CZ-160BK1 16,000円(税抜)
セット価格(工事費別) 2,224,000円(税抜)

標準
[703] PA-P140L7KDNB ⊖
室内 CS-P71L7B × 2 834,000円(税抜)
室外 CU-P160K7B × 2 1,122,000円(税抜)
パネル CZ-80KPEL7 × 2 156,000円(税抜)
リモコン CZ-10RT5 48,000円(税抜)
合計希望小売価格 2,160,000円(税抜)
別売分岐管 CZ-160BK1 16,000円(税抜)
セット価格(工事費別) 2,176,000円(税抜)

P160形(6.0馬力相当) ●配管長 75m (高低差 30m)
●チャージレス 30m

冷房: 14.0(5.1~16.0)kW
暖房: 16.0(5.3~20.0)kW
低温: 16.0kW(-15℃) 14.5kW(-20℃)

標準
[704] PA-P160L7KDB ⊖
室内 CS-P80L7B × 2 858,000円(税抜)
室外 CU-P160K7B × 2 1,122,000円(税抜)
パネル CZ-80KPEL7 × 2 204,000円(税抜)
リモコン CZ-10RT5 48,000円(税抜)
合計希望小売価格 2,232,000円(税抜)
別売分岐管 CZ-160BK1 16,000円(税抜)
セット価格(工事費別) 2,248,000円(税抜)

標準
[705] PA-P160L7KDNB ⊖
室内 CS-P80L7B × 2 858,000円(税抜)
室外 CU-P160K7B × 2 1,122,000円(税抜)
パネル CZ-80KPEL7 × 2 156,000円(税抜)
リモコン CZ-10RT5 48,000円(税抜)
合計希望小売価格 2,184,000円(税抜)
別売分岐管 CZ-160BK1 16,000円(税抜)
セット価格(工事費別) 2,200,000円(税抜)

天井ビルトインカセット形

シングル

P56形(2.3馬力相当) ●配管長 50m (高低差 30m)
●チャージレス 30m

冷房: 5.0(1.9~5.6)kW
暖房: 5.6(1.7~7.5)kW
低温: 5.6kW(-15℃) 5.0kW(-20℃)

標準
[706] PA-P56F7KB ⊖
室内 CS-P56F7B 419,000円(税抜)
室外 CU-P56K7B 519,000円(税抜)
パネル CZ-06HPF4 20,000円(税抜)
リモコン CZ-10RT5 48,000円(税抜)
センサー CZ-CSEN1 28,000円(税抜)
合計希望小売価格 1,030,000円(税抜)
チャンパー CMB-SLBD56B 12,000円(税抜)
セット価格(工事費別) 1,042,000円(税抜)

標準
[707] PA-P56F7KNB ⊖
室内 CS-P56F7B 419,000円(税抜)
室外 CU-P56K7B 519,000円(税抜)
パネル CZ-06HPF4 20,000円(税抜)
リモコン CZ-10RT5 48,000円(税抜)
合計希望小売価格 1,002,000円(税抜)
チャンパー CMB-SLBD56B 12,000円(税抜)
セット価格(工事費別) 1,014,000円(税抜)

P140形(5.0馬力相当) ●配管長 75m (高低差 30m)
●チャージレス 30m

冷房: 12.5(5.0~14.0)kW
暖房: 14.0(5.2~19.0)kW
低温: 15.0kW(-15℃) 13.5kW(-20℃)

標準
[712] PA-P140F7KB ⊖
室内 CS-P140F7B 555,000円(税抜)
室外 CU-P160K7B 1,122,000円(税抜)
パネル CZ-06HPF4 23,000円(税抜)
リモコン CZ-10RT5 48,000円(税抜)
センサー CZ-CSEN1 28,000円(税抜)
合計希望小売価格 1,776,000円(税抜)
チャンパー CMB-SLBD160B 18,000円(税抜)
セット価格(工事費別) 1,794,000円(税抜)

標準
[713] PA-P140F7KNB ⊖
室内 CS-P140F7B 555,000円(税抜)
室外 CU-P160K7B 1,122,000円(税抜)
パネル CZ-06HPF4 23,000円(税抜)
リモコン CZ-10RT5 48,000円(税抜)
合計希望小売価格 1,748,000円(税抜)
チャンパー CMB-SLBD160B 18,000円(税抜)
セット価格(工事費別) 1,766,000円(税抜)

P80形(3.0馬力相当) ●配管長 50m (高低差 30m)
●チャージレス 20m

冷房: 7.1(2.6~8.0)kW
暖房: 8.0(2.6~11.5)kW
低温: 8.0kW(-15℃) 7.0kW(-20℃)

標準
[708] PA-P80F7KB ⊖
室内 CS-P80F7B 441,000円(税抜)
室外 CU-P80K7B 704,000円(税抜)
パネル CZ-03HPF4 20,000円(税抜)
リモコン CZ-10RT5 48,000円(税抜)
センサー CZ-CSEN1 28,000円(税抜)
合計希望小売価格 1,241,000円(税抜)
チャンパー CMB-SLBD90B 15,000円(税抜)
セット価格(工事費別) 1,256,000円(税抜)

標準
[709] PA-P80F7KNB ⊖
室内 CS-P80F7B 441,000円(税抜)
室外 CU-P80K7B 704,000円(税抜)
パネル CZ-03HPF4 20,000円(税抜)
リモコン CZ-10RT5 48,000円(税抜)
合計希望小売価格 1,213,000円(税抜)
チャンパー CMB-SLBD90B 15,000円(税抜)
セット価格(工事費別) 1,228,000円(税抜)

P160形(6.0馬力相当) ●配管長 75m (高低差 30m)
●チャージレス 30m

冷房: 14.0(5.1~16.0)kW
暖房: 16.0(5.3~20.0)kW
低温: 16.0kW(-15℃) 14.5kW(-20℃)

標準
[714] PA-P160F7KB ⊖
室内 CS-P160F7B 592,000円(税抜)
室外 CU-P160K7B 1,122,000円(税抜)
パネル CZ-06HPF4 23,000円(税抜)
リモコン CZ-10RT5 48,000円(税抜)
センサー CZ-CSEN1 28,000円(税抜)
合計希望小売価格 1,813,000円(税抜)
チャンパー CMB-SLBD160B 18,000円(税抜)
セット価格(工事費別) 1,831,000円(税抜)

標準
[715] PA-P160F7KNB ⊖
室内 CS-P160F7B 592,000円(税抜)
室外 CU-P160K7B 1,122,000円(税抜)
パネル CZ-06HPF4 23,000円(税抜)
リモコン CZ-10RT5 48,000円(税抜)
合計希望小売価格 1,785,000円(税抜)
チャンパー CMB-SLBD160B 18,000円(税抜)
セット価格(工事費別) 1,803,000円(税抜)

P112形(4.0馬力相当) ●配管長 75m (高低差 30m)
●チャージレス 30m

冷房: 10.0(3.3~11.2)kW
暖房: 11.2(3.5~16.0)kW
低温: 11.2kW(-15℃) 10.0kW(-20℃)

標準
[710] PA-P112F7KB ⊖
室内 CS-P112F7B 474,000円(税抜)
室外 CU-P112K7B 825,000円(税抜)
パネル CZ-06HPF4 23,000円(税抜)
リモコン CZ-10RT5 48,000円(税抜)
センサー CZ-CSEN1 28,000円(税抜)
合計希望小売価格 1,398,000円(税抜)
チャンパー CMB-SLBD160B 18,000円(税抜)
セット価格(工事費別) 1,416,000円(税抜)

標準
[711] PA-P112F7KNB ⊖
室内 CS-P112F7B 474,000円(税抜)
室外 CU-P112K7B 825,000円(税抜)
パネル CZ-06HPF4 23,000円(税抜)
リモコン CZ-10RT5 48,000円(税抜)
合計希望小売価格 1,370,000円(税抜)
チャンパー CMB-SLBD160B 18,000円(税抜)
セット価格(工事費別) 1,388,000円(税抜)

仕様表についてはP203-208をご覧ください。

PA品番でご注文いただくと構成通りの商品でセットの扱いになります(分岐管等除く)。VAポータルで注文される場合は、品番の頭にXを付けて注文してください。(例: XPA-0000000)

● ⊖は三相 200V。 ■ 冷媒 R32採用。 ■ 2015年省エネ法基準値クリア。 ■ グリーン購入法調達基準適合商品。 ■ 新ナノイー X搭載。

印刷物と実物では色柄が異なります。現物の商品サンプルなどで確かめください。この誌面に掲載の価格はメーカー希望小売価格です。消費税・配送・設置調整費、パイプ・工事費、使用済み商品の引取り費等は含まれておりません。

天井ビルトインカセット形

同時ツイン

P112形(4.0馬力相当) ●配管長 75m (高低差 30m)
●チャージレス 30m

冷房: 10.0(3.3~11.2)kW
暖房: 11.2(3.5~16.0)kW
低溫: 11.2kW(-15℃) 10.0kW(-20℃)

[716] PA-P112F7KDB ⊕
室内 CS-P56F7B × 2 830,000円(税抜)
室外 CU-P112K7B ⊕ 825,000円(税抜)
パネル CZ-02HPF4 × 2 40,000円(税抜)
リモコン CZ-10RT5 48,000円(税抜)
センサー CZ-CSE1 28,000円(税抜)
合計希望小売価格(工事費別) 1,771,000円(税抜)

別売分岐管 CZ-160BK1 16,000円(税抜)
セット価格(工事費別) 1,811,000円(税抜)

[717] PA-P112F7KDNB ⊕
室内 CS-P56F7B × 2 830,000円(税抜)
室外 CU-P112K7B ⊕ 825,000円(税抜)
パネル CZ-02HPF4 × 2 40,000円(税抜)
リモコン CZ-10RT5 48,000円(税抜)
合計希望小売価格(工事費別) 1,743,000円(税抜)

別売分岐管 CZ-160BK1 16,000円(税抜)
セット価格(工事費別) 1,783,000円(税抜)

P140形(5.0馬力相当) ●配管長 75m (高低差 30m)
●チャージレス 30m

冷房: 12.5(5.0~14.0)kW
暖房: 14.0(5.2~19.0)kW
低溫: 15.0kW(-15℃) 13.5kW(-20℃)

[718] PA-P140F7KDB ⊕
室内 CS-P71F7B × 2 870,000円(税抜)
室外 CU-P160K7B ⊕ 1,122,000円(税抜)
パネル CZ-03HPF4 × 2 40,000円(税抜)
リモコン CZ-10RT5 48,000円(税抜)
センサー CZ-CSE1 28,000円(税抜)
合計希望小売価格(工事費別) 2,108,000円(税抜)

別売分岐管 CZ-160BK1 16,000円(税抜)
セット価格(工事費別) 2,154,000円(税抜)

[719] PA-P140F7KDNB ⊕
室内 CS-P71F7B × 2 870,000円(税抜)
室外 CU-P160K7B ⊕ 1,122,000円(税抜)
パネル CZ-03HPF4 × 2 40,000円(税抜)
リモコン CZ-10RT5 48,000円(税抜)
合計希望小売価格(工事費別) 2,080,000円(税抜)

別売分岐管 CZ-160BK1 16,000円(税抜)
セット価格(工事費別) 2,126,000円(税抜)

P160形(6.0馬力相当) ●配管長 75m (高低差 30m)
●チャージレス 30m

冷房: 14.0(5.1~16.0)kW
暖房: 16.0(5.3~20.0)kW
低溫: 16.0kW(-15℃) 14.5kW(-20℃)

[720] PA-P160F7KDB ⊕
室内 CS-P80F7B × 2 882,000円(税抜)
室外 CU-P160K7B ⊕ 1,122,000円(税抜)
パネル CZ-03HPF4 × 2 40,000円(税抜)
リモコン CZ-10RT5 48,000円(税抜)
センサー CZ-CSE1 28,000円(税抜)
合計希望小売価格(工事費別) 2,120,000円(税抜)

別売分岐管 CZ-160BK1 16,000円(税抜)
セット価格(工事費別) 2,166,000円(税抜)

[721] PA-P160F7KDNB ⊕
室内 CS-P80F7B × 2 882,000円(税抜)
室外 CU-P160K7B ⊕ 1,122,000円(税抜)
パネル CZ-03HPF4 × 2 40,000円(税抜)
リモコン CZ-10RT5 48,000円(税抜)
合計希望小売価格(工事費別) 2,092,000円(税抜)

別売分岐管 CZ-160BK1 16,000円(税抜)
セット価格(工事費別) 2,138,000円(税抜)

天井吊形

シングル

P56形(2.3馬力相当) ●配管長 50m (高低差 30m)
●チャージレス 30m

冷房: 5.0(1.9~5.6)kW
暖房: 5.6(1.7~7.5)kW
低溫: 5.6kW(-15℃) 5.0kW(-20℃)

[722] PA-P56T7KB ⊕
室内 CS-P56T7B 331,000円(税抜)
室外 CU-P56K7B ⊕ 519,000円(税抜)
リモコン CZ-10RT5 48,000円(税抜)
センサー CZ-CSE1 28,000円(税抜)
合計希望小売価格(工事費別) 926,000円(税抜)

[723] PA-P56T7KNB ⊕
室内 CS-P56T7B 331,000円(税抜)
室外 CU-P56K7B ⊕ 519,000円(税抜)
リモコン CZ-10RT5 48,000円(税抜)
合計希望小売価格(工事費別) 898,000円(税抜)

P140形(5.0馬力相当) ●配管長 75m (高低差 30m)
●チャージレス 30m

冷房: 12.5(5.0~14.0)kW
暖房: 14.0(5.2~19.0)kW
低溫: 15.0kW(-15℃) 13.5kW(-20℃)

[728] PA-P140T7KB ⊕
室内 CS-P140T7B 455,000円(税抜)
室外 CU-P160K7B ⊕ 1,122,000円(税抜)
リモコン CZ-10RT5 48,000円(税抜)
センサー CZ-CSE1 28,000円(税抜)
合計希望小売価格(工事費別) 1,653,000円(税抜)

[729] PA-P140T7KNB ⊕
室内 CS-P140T7B 455,000円(税抜)
室外 CU-P160K7B ⊕ 1,122,000円(税抜)
リモコン CZ-10RT5 48,000円(税抜)
合計希望小売価格(工事費別) 1,625,000円(税抜)

P80形(3.0馬力相当) ●配管長 50m (高低差 30m)
●チャージレス 20m

冷房: 7.1(2.6~8.0)kW
暖房: 8.0(2.6~11.5)kW
低溫: 8.0kW(-15℃) 7.0kW(-20℃)

[724] PA-P80T7KB ⊕
室内 CS-P80T7B 358,000円(税抜)
室外 CU-P80K7B ⊕ 704,000円(税抜)
リモコン CZ-10RT5 48,000円(税抜)
センサー CZ-CSE1 28,000円(税抜)
合計希望小売価格(工事費別) 1,138,000円(税抜)

[725] PA-P80T7KNB ⊕
室内 CS-P80T7B 358,000円(税抜)
室外 CU-P80K7B ⊕ 704,000円(税抜)
リモコン CZ-10RT5 48,000円(税抜)
合計希望小売価格(工事費別) 1,110,000円(税抜)

P160形(6.0馬力相当) ●配管長 75m (高低差 30m)
●チャージレス 30m

冷房: 14.0(5.1~16.0)kW
暖房: 16.0(5.3~20.0)kW
低溫: 16.0kW(-15℃) 14.5kW(-20℃)

[730] PA-P160T7KB ⊕
室内 CS-P160T7B 480,000円(税抜)
室外 CU-P160K7B ⊕ 1,122,000円(税抜)
リモコン CZ-10RT5 48,000円(税抜)
センサー CZ-CSE1 28,000円(税抜)
合計希望小売価格(工事費別) 1,678,000円(税抜)

[731] PA-P160T7KNB ⊕
室内 CS-P160T7B 480,000円(税抜)
室外 CU-P160K7B ⊕ 1,122,000円(税抜)
リモコン CZ-10RT5 48,000円(税抜)
合計希望小売価格(工事費別) 1,650,000円(税抜)

P112形(4.0馬力相当) ●配管長 75m (高低差 30m)
●チャージレス 30m

冷房: 10.0(3.3~11.2)kW
暖房: 11.2(3.5~16.0)kW
低溫: 11.2kW(-15℃) 10.0kW(-20℃)

[726] PA-P112T7KB ⊕
室内 CS-P112T7B 391,000円(税抜)
室外 CU-P112K7B ⊕ 825,000円(税抜)
リモコン CZ-10RT5 48,000円(税抜)
センサー CZ-CSE1 28,000円(税抜)
合計希望小売価格(工事費別) 1,292,000円(税抜)

[727] PA-P112T7KNB ⊕
室内 CS-P112T7B 391,000円(税抜)
室外 CU-P112K7B ⊕ 825,000円(税抜)
リモコン CZ-10RT5 48,000円(税抜)
合計希望小売価格(工事費別) 1,264,000円(税抜)

フル暖 XEPHY

P80形(3.0馬力相当) ●配管長 50m (高低差 30m)
●チャージレス 20m

冷房: 7.1(2.6~8.0)kW
暖房: 8.0(2.6~11.5)kW
低溫: 8.0kW(-15℃) 7.0kW(-20℃)

[732] PA-P80T7KDB ⊕
室内 CS-P40T7B × 2 588,000円(税抜)
室外 CU-P80K7B ⊕ 704,000円(税抜)
リモコン CZ-10RT5 48,000円(税抜)
センサー CZ-CSE1 28,000円(税抜)
合計希望小売価格(工事費別) 1,368,000円(税抜)

別売分岐管 CZ-160BK1 16,000円(税抜)
セット価格(工事費別) 1,384,000円(税抜)

[733] PA-P80T7KDNB ⊕
室内 CS-P40T7B × 2 588,000円(税抜)
室外 CU-P80K7B ⊕ 704,000円(税抜)
リモコン CZ-10RT5 48,000円(税抜)
合計希望小売価格(工事費別) 1,340,000円(税抜)

別売分岐管 CZ-160BK1 16,000円(税抜)
セット価格(工事費別) 1,356,000円(税抜)

P160形(6.0馬力相当) ●配管長 75m (高低差 30m)
●チャージレス 30m

冷房: 14.0(5.1~16.0)kW
暖房: 16.0(5.3~20.0)kW
低溫: 16.0kW(-15℃) 14.5kW(-20℃)

[738] PA-P160T7KDB ⊕
室内 CS-P80T7B × 2 716,000円(税抜)
室外 CU-P160K7B ⊕ 1,122,000円(税抜)
リモコン CZ-10RT5 48,000円(税抜)
センサー CZ-CSE1 28,000円(税抜)
合計希望小売価格(工事費別) 1,914,000円(税抜)

別売分岐管 CZ-160BK1 16,000円(税抜)
セット価格(工事費別) 1,930,000円(税抜)

[739] PA-P160T7KDNB ⊕
室内 CS-P80T7B × 2 716,000円(税抜)
室外 CU-P160K7B ⊕ 1,122,000円(税抜)
リモコン CZ-10RT5 48,000円(税抜)
合計希望小売価格(工事費別) 1,886,000円(税抜)

別売分岐管 CZ-160BK1 16,000円(税抜)
セット価格(工事費別) 1,902,000円(税抜)

P112形(4.0馬力相当) ●配管長 75m (高低差 30m)
●チャージレス 30m

冷房: 10.0(3.3~11.2)kW
暖房: 11.2(3.5~16.0)kW
低溫: 11.2kW(-15℃) 10.0kW(-20℃)

[734] PA-P112T7KDB ⊕
室内 CS-P56T7B × 2 662,000円(税抜)
室外 CU-P112K7B ⊕ 825,000円(税抜)
リモコン CZ-10RT5 48,000円(税抜)
センサー CZ-CSE1 28,000円(税抜)
合計希望小売価格(工事費別) 1,563,000円(税抜)

別売分岐管 CZ-160BK1 16,000円(税抜)
セット価格(工事費別) 1,579,000円(税抜)

[735] PA-P112T7KDNB ⊕
室内 CS-P56T7B × 2 662,000円(税抜)
室外 CU-P112K7B ⊕ 825,000円(税抜)
リモコン CZ-10RT5 48,000円(税抜)
合計希望小売価格(工事費別) 1,535,000円(税抜)

別売分岐管 CZ-160BK1 16,000円(税抜)
セット価格(工事費別) 1,551,000円(税抜)

P140形(5.0馬力相当) ●配管長 75m (高低差 30m)
●チャージレス 30m

冷房: 12.5(5.0~14.0)kW
暖房: 14.0(5.2~19.0)kW
低溫: 15.0kW(-15℃) 13.5kW(-20℃)

[736] PA-P140T7KDB ⊕
室内 CS-P71T7B × 2 702,000円(税抜)
室外 CU-P160K7B ⊕ 1,122,000円(税抜)
リモコン CZ-10RT5 48,000円(税抜)
センサー CZ-CSE1 28,000円(税抜)
合計希望小売価格(工事費別) 1,900,000円(税抜)

別売分岐管 CZ-160BK1 16,000円(税抜)
セット価格(工事費別) 1,916,000円(税抜)

[737] PA-P140T7KDNB ⊕
室内 CS-P71T7B × 2 702,000円(税抜)
室外 CU-P160K7B ⊕ 1,122,000円(税抜)
リモコン CZ-10RT5 48,000円(税抜)
合計希望小売価格(工事費別) 1,872,000円(税抜)

別売分岐管 CZ-160BK1 16,000円(税抜)
セット価格(工事費別) 1,888,000円(税抜)

同時ツイン

仕様表については P203-208をご覧ください。
PA品番でご注文いただく商品でセットの扱いになります(分岐管等除く)。VAポータルで注文される場合は、品番の頭に X を付けて注文してください。(例: XPA-000000)
● ⊕は三相 200V。 ■ 冷媒 R32採用。 ■ 2015年省エネ法基準値クリア。 ■ グリーン購入法調達基準適合商品。 ■ 新ナノイー X搭載。

壁掛形

シングル

P56形(2.3馬力相当) ●配管長 50m (高低差 30m)
●チャージレス 30m

冷房: 5.0(1.9~5.6)kW
暖房: 5.6(1.7~7.5)kW
低溫: 5.1kW(-15℃) 4.6kW(-20℃)

エ [740] PA-P56K7KB ⊖
コ 室内 CS-P56K7B 296,000円(税抜)
ナ 室外 CU-P56K7B ⊖ 519,000円(税抜)
ビ リモコン CZ-10RT5 48,000円(税抜)
合計希望小売価格(工事費別) **863,000円(税抜)**

P80形(3.0馬力相当) ●配管長 50m (高低差 30m)
●チャージレス 20m

冷房: 7.1(2.6~8.0)kW
暖房: 8.0(2.6~10.0)kW
低溫: 8.0kW(-15℃) 7.0kW(-20℃)

エ [741] PA-P80K7KB ⊖
コ 室内 CS-P80K7B 325,000円(税抜)
ナ 室外 CU-P80K7B ⊖ 704,000円(税抜)
ビ リモコン CZ-10RT5 48,000円(税抜)
合計希望小売価格(工事費別) **1,077,000円(税抜)**

P112形(4.0馬力相当) ●配管長 75m (高低差 30m)
●チャージレス 30m

冷房: 10.0(3.3~11.2)kW
暖房: 11.2(3.5~12.5)kW
低溫: 11.2kW(-15℃) 10.0kW(-20℃)

エ [742] PA-P112K7KB ⊖
コ 室内 CS-P112K7B 348,000円(税抜)
ナ 室外 CU-P112K7B ⊖ 825,000円(税抜)
ビ リモコン CZ-10RT5 48,000円(税抜)
合計希望小売価格(工事費別) **1,221,000円(税抜)**

同時ツイン

P80形(3.0馬力相当) ●配管長 50m (高低差 30m)
●チャージレス 20m

冷房: 7.1(2.6~8.0)kW
暖房: 8.0(2.6~10.0)kW
低溫: 8.0kW(-15℃) 7.0kW(-20℃)

エ [743] PA-P80K7KDB ⊖
コ 室内 CS-P40K7B × 2 532,000円(税抜)
ナ 室外 CU-P80K7B ⊖ 704,000円(税抜)
ビ リモコン CZ-10RT5 48,000円(税抜)
合計希望小売価格 **1,284,000円(税抜)**
別売分岐管 CZ-160BK1 16,000円(税抜)
セット価格(工事費別) **1,300,000円(税抜)**

P112形(4.0馬力相当) ●配管長 75m (高低差 30m)
●チャージレス 30m

冷房: 10.0(3.3~11.2)kW
暖房: 11.2(3.5~12.5)kW
低溫: 11.2kW(-15℃) 10.0kW(-20℃)

エ [744] PA-P112K7KDB ⊖
コ 室内 CS-P56K7B × 2 592,000円(税抜)
ナ 室外 CU-P112K7B ⊖ 825,000円(税抜)
ビ リモコン CZ-10RT5 48,000円(税抜)
合計希望小売価格 **1,465,000円(税抜)**
別売分岐管 CZ-160BK1 16,000円(税抜)
セット価格(工事費別) **1,481,000円(税抜)**

P140形(5.0馬力相当) ●配管長 75m (高低差 30m)
●チャージレス 30m

冷房: 12.5(5.0~14.0)kW
暖房: 14.0(5.2~19.0)kW
低溫: 15.0kW(-15℃) 13.5kW(-20℃)

エ [745] PA-P140K7KDB ⊖
コ 室内 CS-P71K7B × 2 616,000円(税抜)
ナ 室外 CU-P140K7B ⊖ 1,122,000円(税抜)
ビ リモコン CZ-10RT5 48,000円(税抜)
合計希望小売価格 **1,786,000円(税抜)**
別売分岐管 CZ-160BK1 16,000円(税抜)
セット価格(工事費別) **1,802,000円(税抜)**

P160形(6.0馬力相当) ●配管長 75m (高低差 30m)
●チャージレス 30m

冷房: 14.0(5.1~16.0)kW
暖房: 16.0(5.3~20.0)kW
低溫: 16.0kW(-15℃) 14.5kW(-20℃)

エ [746] PA-P160K7KDB ⊖
コ 室内 CS-P80K7B × 2 650,000円(税抜)
ナ 室外 CU-P160K7B ⊖ 1,122,000円(税抜)
ビ リモコン CZ-10RT5 48,000円(税抜)
合計希望小売価格 **1,820,000円(税抜)**
別売分岐管 CZ-160BK1 16,000円(税抜)
セット価格(工事費別) **1,836,000円(税抜)**

床置形(スリム形)

シングル

P56形(2.3馬力相当) ●配管長 50m (高低差 30m)
●チャージレス 30m

冷房: 5.0(1.9~5.6)kW
暖房: 5.6(1.7~7.5)kW
低溫: 5.0kW(-15℃) 5.0kW(-20℃)

エ [747] PA-P56B7KB ⊖
コ 室内 CS-P56B7B 414,000円(税抜)
ナ 室外 CU-P56B7B ⊖ 519,000円(税抜)
ビ センサー CZ-CSEN1 28,000円(税抜)
合計希望小売価格(工事費別) **961,000円(税抜)**

P80形(3.0馬力相当) ●配管長 50m (高低差 30m)
●チャージレス 20m

冷房: 7.1(2.6~8.0)kW
暖房: 8.0(2.6~11.5)kW
低溫: 8.0kW(-15℃) 7.0kW(-20℃)

エ [749] PA-P80B7KB ⊖
コ 室内 CS-P80B7B 445,000円(税抜)
ナ 室外 CU-P80B7B ⊖ 704,000円(税抜)
ビ センサー CZ-CSEN1 28,000円(税抜)
合計希望小売価格(工事費別) **1,177,000円(税抜)**

P112形(4.0馬力相当) ●配管長 75m (高低差 30m)
●チャージレス 30m

冷房: 10.0(3.3~11.2)kW
暖房: 11.2(3.5~16.0)kW
低溫: 11.2kW(-15℃) 10.0kW(-20℃)

エ [751] PA-P112B7KB ⊖
コ 室内 CS-P112B7B 484,000円(税抜)
ナ 室外 CU-P112B7B ⊖ 825,000円(税抜)
ビ センサー CZ-CSEN1 28,000円(税抜)
合計希望小売価格(工事費別) **1,337,000円(税抜)**

[748] PA-P56B7KNB ⊖

標準 室内 CS-P56B7B 414,000円(税抜)
室外 CU-P56B7B ⊖ 519,000円(税抜)
合計希望小売価格(工事費別) **933,000円(税抜)**

[750] PA-P80B7KNB ⊖

標準 室内 CS-P80B7B 445,000円(税抜)
室外 CU-P80B7B ⊖ 704,000円(税抜)
合計希望小売価格(工事費別) **1,149,000円(税抜)**

[752] PA-P112B7KNB ⊖

標準 室内 CS-P112B7B 484,000円(税抜)
室外 CU-P112B7B ⊖ 825,000円(税抜)
合計希望小売価格(工事費別) **1,309,000円(税抜)**

P140形(5.0馬力相当) ●配管長 75m (高低差 30m)
●チャージレス 30m

冷房: 12.5(5.0~14.0)kW
暖房: 14.0(5.2~19.0)kW
低溫: 15.0kW(-15℃) 13.5kW(-20℃)

エ [753] PA-P140B7KB ⊖
コ 室内 CS-P140B7B 546,000円(税抜)
ナ 室外 CU-P140B7B ⊖ 1,122,000円(税抜)
ビ センサー CZ-CSEN1 28,000円(税抜)
合計希望小売価格(工事費別) **1,696,000円(税抜)**

P160形(6.0馬力相当) ●配管長 75m (高低差 30m)
●チャージレス 30m

冷房: 14.0(5.1~16.0)kW
暖房: 16.0(5.3~20.0)kW
低溫: 16.0kW(-15℃) 14.5kW(-20℃)

エ [755] PA-P160B7KB ⊖
コ 室内 CS-P160B7B 584,000円(税抜)
ナ 室外 CU-P160K7B ⊖ 1,122,000円(税抜)
ビ センサー CZ-CSEN1 28,000円(税抜)
合計希望小売価格(工事費別) **1,734,000円(税抜)**

[754] PA-P140B7KNB ⊖

標準 室内 CS-P140B7B 546,000円(税抜)
室外 CU-P140K7B ⊖ 1,122,000円(税抜)
合計希望小売価格(工事費別) **1,668,000円(税抜)**

[756] PA-P160B7KNB ⊖

標準 室内 CS-P160B7B 584,000円(税抜)
室外 CU-P160K7B ⊖ 1,122,000円(税抜)
合計希望小売価格(工事費別) **1,706,000円(税抜)**

同時ツイン

P112形(4.0馬力相当) ●配管長 75m (高低差 30m)
●チャージレス 30m

冷房: 10.0(3.3~11.2)kW
暖房: 11.2(3.5~16.0)kW
低溫: 11.2kW(-15℃) 10.0kW(-20℃)

エ [757] PA-P112B7KDB ⊖
コ 室内 CS-P56B7B × 2 828,000円(税抜)
ナ 室外 CU-P112K7B ⊖ 825,000円(税抜)
ビ センサー CZ-CSEN1 28,000円(税抜)
合計希望小売価格 **1,681,000円(税抜)**
別売分岐管 CZ-160BK1 16,000円(税抜)
セット価格(工事費別) **1,697,000円(税抜)**

P140形(5.0馬力相当) ●配管長 75m (高低差 30m)
●チャージレス 30m

冷房: 12.5(5.0~14.0)kW
暖房: 14.0(5.2~19.0)kW
低溫: 15.0kW(-15℃) 13.5kW(-20℃)

エ [759] PA-P140B7KDB ⊖
コ 室内 CS-P71B7B × 2 866,000円(税抜)
ナ 室外 CU-P140K7B ⊖ 1,122,000円(税抜)
ビ センサー CZ-CSEN1 28,000円(税抜)
合計希望小売価格 **2,016,000円(税抜)**
別売分岐管 CZ-160BK1 16,000円(税抜)
セット価格(工事費別) **2,032,000円(税抜)**

P160形(6.0馬力相当) ●配管長 75m (高低差 30m)
●チャージレス 30m

冷房: 14.0(5.1~16.0)kW
暖房: 16.0(5.3~20.0)kW
低溫: 16.0kW(-15℃) 14.5kW(-20℃)

エ [761] PA-P160B7KDB ⊖
コ 室内 CS-P80B7B × 2 890,000円(税抜)
ナ 室外 CU-P160K7B ⊖ 1,122,000円(税抜)
ビ センサー CZ-CSEN1 28,000円(税抜)
合計希望小売価格 **2,040,000円(税抜)**
別売分岐管 CZ-160BK1 16,000円(税抜)
セット価格(工事費別) **2,056,000円(税抜)**

[758] PA-P112B7KDNB ⊖

標準 室内 CS-P56B7B × 2 828,000円(税抜)
室外 CU-P112K7B ⊖ 825,000円(税抜)
合計希望小売価格 **1,653,000円(税抜)**
別売分岐管 CZ-160BK1 16,000円(税抜)
セット価格(工事費別) **1,669,000円(税抜)**

[760] PA-P140B7KDNB ⊖

標準 室内 CS-P71B7B × 2 866,000円(税抜)
室外 CU-P140K7B ⊖ 1,122,000円(税抜)
合計希望小売価格 **1,988,000円(税抜)**
別売分岐管 CZ-160BK1 16,000円(税抜)
セット価格(工事費別) **2,004,000円(税抜)**

[762] PA-P160B7KDNB ⊖

標準 室内 CS-P80B7B × 2 890,000円(税抜)
室外 CU-P160K7B ⊖ 1,122,000円(税抜)
合計希望小売価格 **2,012,000円(税抜)**
別売分岐管 CZ-160BK1 16,000円(税抜)
セット価格(工事費別) **2,028,000円(税抜)**

天吊形厨房用エアコン

シングル

P80形(3.0馬力相当) ●配管長 50m (高低差 30m)
●チャージレス 20m

冷房: 7.1(2.6~8.0)kW
暖房: 8.0(2.6~11.5)kW
低溫: 8.0kW(-15℃) 7.0kW(-20℃)

エ [763] PA-P80V7KNB ⊖
コ 室内 CS-P80V7B 526,000円(税抜)
ナ 室外 CU-P80K7B ⊖ 704,000円(税抜)
ビ リモコン CZ-10RT5 48,000円(税抜)
合計希望小売価格(工事費別) **1,278,000円(税抜)**

P112形(4.0馬力相当) ●配管長 75m (高低差 30m)
●チャージレス 30m

冷房: 10.0(3.3~11.2)kW
暖房: 11.2(3.5~16.0)kW
低溫: 11.2kW(-15℃) 10.0kW(-20℃)

エ [764] PA-P112V7KNB ⊖
コ 室内 CS-P112V7B 621,000円(税抜)
ナ 室外 CU-P112K7B ⊖ 825,000円(税抜)
ビ リモコン CZ-10RT5 48,000円(税抜)
合計希望小売価格(工事費別) **1,494,000円(税抜)**

P140形(5.0馬力相当) ●配管長 75m (高低差 30m)
●チャージレス 30m

冷房: 12.5(5.0~14.0)kW
暖房: 14.0(5.2~19.0)kW
低溫: 15.0kW(-15℃) 13.5kW(-20℃)

エ [765] PA-P140V7KNB ⊖
コ 室内 CS-P140V7B 670,000円(税抜)
ナ 室外 CU-P160K7B ⊖ 1,122,000円(税抜)
ビ リモコン CZ-10RT5 48,000円(税抜)
合計希望小売価格(工事費別) **1,840,000円(税抜)**

同時ツイン

P160形(6.0馬力相当) ●配管長 75m (高低差 30m)
●チャージレス 30m

冷房: 14.0(5.1~16.0)kW
暖房: 16.0(5.3~20.0)kW
低溫: 16.0kW(-15℃) 14.5kW(-20℃)

エ [766] PA-P160V7KDNB ⊖
コ 室内 CS-P80V7B × 2 1,052,000円(税抜)
ナ 室外 CU-P160K7B ⊖ 1,122,000円(税抜)
ビ リモコン CZ-10RT5 48,000円(税抜)
合計希望小売価格 **2,222,000円(税抜)**
別売分岐管 CZ-160BK1 16,000円(税抜)
セット価格(工事費別) **2,238,000円(税抜)**

印刷物と実物では色柄が異なります。現物の商品サンプルなどで確かめください。この誌面に掲載の価格はメーカー希望小売価格です。消費税・配送・設置調整費、パイプ・工事費、使用済み商品の引取り費等は含まれておりません。

私たちパナソニックは、
空気に本気です。

Air Quality Laboは
パナソニック グループの
非住宅施設向け空調・換気設備の
体感ショールーム・研修施設です。



- ① PAC
- ② VRF
- ③ ナノイーX・エコナビ
- ④ 集中制御
- ⑤ 室内機
- ⑥ GHP
- ⑦ NC
- ⑧ 換気・送風

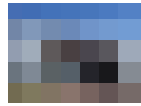

所在地: 〒370-0532
群馬県邑楽郡大泉町坂田1丁目1番1号
パナソニック株式会社 空気空調社
休館日: 土・日・祝日および夏季・年末年始等当社休業日

商品の情報はホームページでご確認ください。

パナソニック 空調換気

検索

www2.panasonic.biz/jp/air/

商品・修理に関する
お問い合わせは
こちらまで

■ 空調・換気・給湯の相談窓口 ■
フリーダイヤル
0120-870-199
音声ガイダンスに従って商品を選択してください

フリーダイヤルが
ご利用いただけない場合
050-3158-1222 (有料)
月～金 9:00-12:00
13:00-18:00

商品に関する
お問い合わせ ※有人対応: 月～土 9:00～18:00
(日・祝日・年末年始は留守電受付)
FAX 050-3606-7370
修理に関する
お問い合わせ ※有人対応: 購入先に
より営業時間が異なります。



【ご相談窓口における個人情報のお取り扱い】パナソニック株式会社およびグループ関係会社は、お客様の個人情報をご相談対応や修理対応などに利用させていただき、ご相談内容は録音させていただきます。また、折り返し電話をさせていただくために発信番号を通知いただいております。なお、個人情報をご適切に管理し、修理業務等を委託する場合や正当な理由がある場合を除き、第三者に開示・提供いたしません。個人情報に関するお問い合わせは、ご相談いただきました窓口にご連絡ください。

安全に関する ご注意

[エアコンの使用対象について] ●このカタログには対人専用冷暖房装置を掲載しています。●食品・動植物・精密機器・美術品等の保存等の特殊用途には使用しないでください。品質低下等の原因になることがあります。●車輦、船舶の空調用等としては使用しないでください。水漏れ、漏電の原因になります。●人と動植物と共生している場合は異常停止の警報ブザーを設置する等、人がエアコンの運転状況を確認できる時のみ使用願います。詳しくは販売店にご相談ください。[ご使用に際して] ●ご使用前に「取扱説明書」をよくお読みいただき、内容に従って正しくご使用ください。●本商品の機内の保守・点検、修理には専門技術が必要です。必ず購入された販売店にご相談ください。●改造をしないでください。水漏れや感電・火災の原因になります。[据付けに際して] ●据付けは、販売店または専門業者に依頼してください。ご自分で据付け工事をされ不備があると、水漏れや感電、火災の原因になります。●電気工事は電気工事士の資格のある方が電気設備技術基準「内線規程 JEAC8001 (最新のもの)」及び据付説明書に従って施工してください。漏電遮断器(インバーターの場合は高調波対応品)およびアースを必ず設置してください。取り付けられていないと感電、火災の原因になることがあります。●空気清浄機、加湿器、暖房用補助ヒーターなどの別売品は必ず、当社指定の製品を使用してください。また、取付工事は、販売店または専門業者に依頼してください。ご自分で工事をされ、不備があると水漏れ、感電、火災の原因になります。●パッケージエアコンに使用している冷媒(R410A、R32)は、それ自体は無毒の安全な冷媒ですが、万一室内に漏れた場合、その濃度が許容値を超えるような小部屋では、窒息等の危険があり、許容値を超えない対策が必要です。詳細は技術資料、JRAL-13:2012 (<https://www.jraia.or.jp/index.html>) をご覧になるか、または、弊社窓口へお問い合わせください。指定の冷媒以外は絶対に使用(追加補充・入替え)しないでください。指定の冷媒以外を使用した場合、燃器の故障や安全性の確保に重大な障害をもたらすおそれがあり、弊社は一切その責任を負いません。[ご使用場所について] ●可燃性ガスの洩れる恐れや引火物のあるところへは据付けしないでください。●可燃性ガスの発生、流入、滞留の恐れのある場所やカーボン繊維が浮遊する場所では火災の原因になることがあります。●当社及びグループ関係会社でない者が冷媒回路に熱交換器や当社指定外の部品などを増設する行為や冷媒に添加剤などを注入する行為に対し、当社及びグループ関係会社は、性能や安全性及び信頼性の評価や保証及びメンテナンス等の対応を行いません。従って、これらの改造行為が実行された後の故障・誤動作などの不具合や事故について、当社及びグループ関係会社やこれらの改造行為に関与していない販売店・工事会社は、一切その責任を負えません。

ご購入にあたって

●本カタログ掲載商品の価格には、配送・設置調整費、パイプ・工事費、使用済み商品引取り費等は含まれておりません。●ヒートポンプ式暖房機は、外気温度が下がるにつれて暖房能力も低下します。外気温度が低くなり、暖房能力が不足する場合は他の暖房器具を併用してください。●エアコンは油の飛沫や油煙のたこめる場所(調理場や機械工場や腐食性のある化学物質を使用する場合)へ据付けしないでください。●湿気の多い所では冷房時結露しやすくなるので注意してください。●電磁波を発生する機器の近くにエアコンを設置する場合、エアコンがノイズ障害を受けないような注意が必要です。●降雪に対しては室外機の空気吸込み口をふさいだり、雪が入り込んで内部が凍結しないような防雪フードを付けてください。●室内機の吸込み口や吹出し口の近くに障害物がある場合、風量が減少したり、風がショートサーキットを起こし、運転しなくなるなどのトラブルの原因になりますので、風通しの良い場所に設置してください。●設備工事の際は商品付属の据付け工事要領図を必ずご参照の上、記載事項をお守りいただき、工事を行ってください。●本製品を末永く安心してご利用いただくために、「定期整備契約」をお申込みください。

保証書に関する お願い

●商品には保証書を添付しております。お買い上げの際は、必ず保証書をお受取りの上、保存ください。尚、販売店名、お買い上げ日の記載のないものは無効となります。●パッケージエアコンの補修用性能部品の保有期間は製造打切後9年です。●製造番号は安全確保上重要なものです。お買い上げの際には商品本体に製造番号が表示されているか、また、保証書記載の製造番号と一致しているかお確かめください。

業務用エアコンを廃棄する場合は、「フロン排出抑制法」に基づき、廃棄から回収まで、すべての引渡し経緯を書類で管理し、適正に処理されたことを確認しなければなりません。業務用空調機器からみだりにフロン類を放出すると、1年以下の懲役または50万円以下の罰金が科せられます。

パナソニックグループは環境に配慮した製品づくりに取り組んでいます。

詳しくは
こちら



Panasonic GREEN IMPACT

省エネ

省エネを徹底的に追求した製品をお客様にお届けし、商品使用時のCO2排出量削減を目指します。

省資源

新しい資源の使用量を減らし、使用済みの製品などから回収した再生資源を使用した商品を作り、資源循環を推進します。

化学物質

パナソニック製品は、特定の環境負荷物質*の使用を規制するEU RoHS指令の基準値にグローバルで準拠しています。*鉛・カドミウム・水銀・六価クロム・特定臭素系難燃剤・特定フタル酸エステル

お求めは当店で

パナソニック株式会社 空気空調社
マーケティング本部
日本マーケティングセンター

〒131-0045
東京都墨田区押上1丁目1番2号 東京スカイツリーイーストタワー

©Panasonic Corporation2024
本書からの無断の複製はかたくお断りします。

このカタログの記載内容は
2024年2月現在のものです。

ZBCT1B114J 202402-3XE