

albo - アルボ -

叶える撮影ボックス

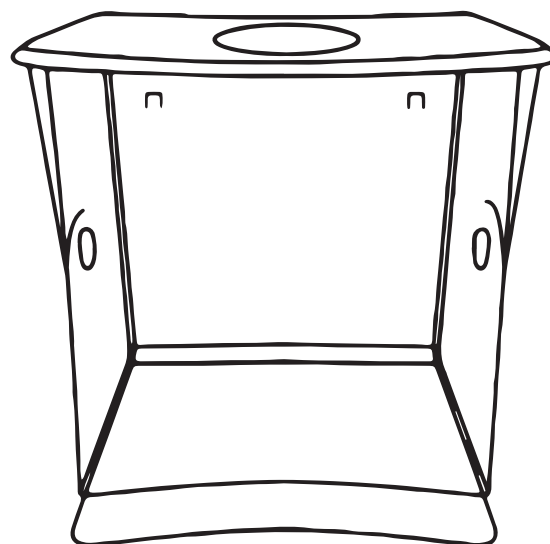

付属品

- a. 撮影ボックス本体 ×1
- b. 不織布背景布 ×4
- c. USB パワーケーブル ×1
- d. 取扱い説明書（本紙） ×1
- e. プラバックル ×2

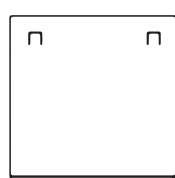

a



b



c



d



e

組み立て方

- ① プラバックル (e) を 2 枚取り出し、open の方向にひねって開けてください。

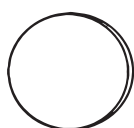

Out side



In side

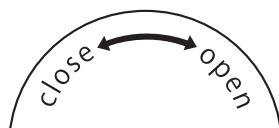

- ② 撮影ボックス本体 (a) を図のように折り曲げ、プラバックル (e) で固定して完成です。
※Inside が撮影ボックス内側、Outside が外側を向くように取り付けてください。

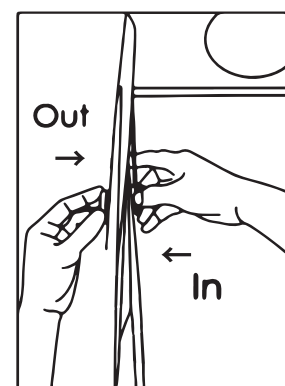
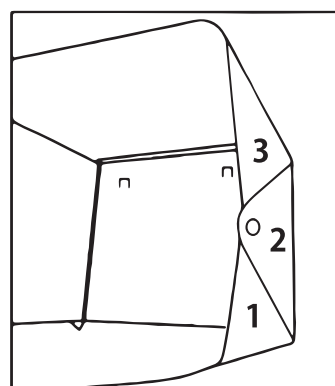
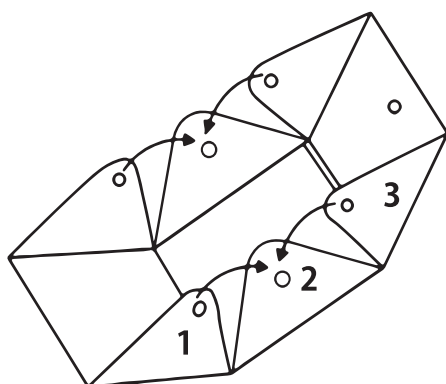

スイッチの使用法

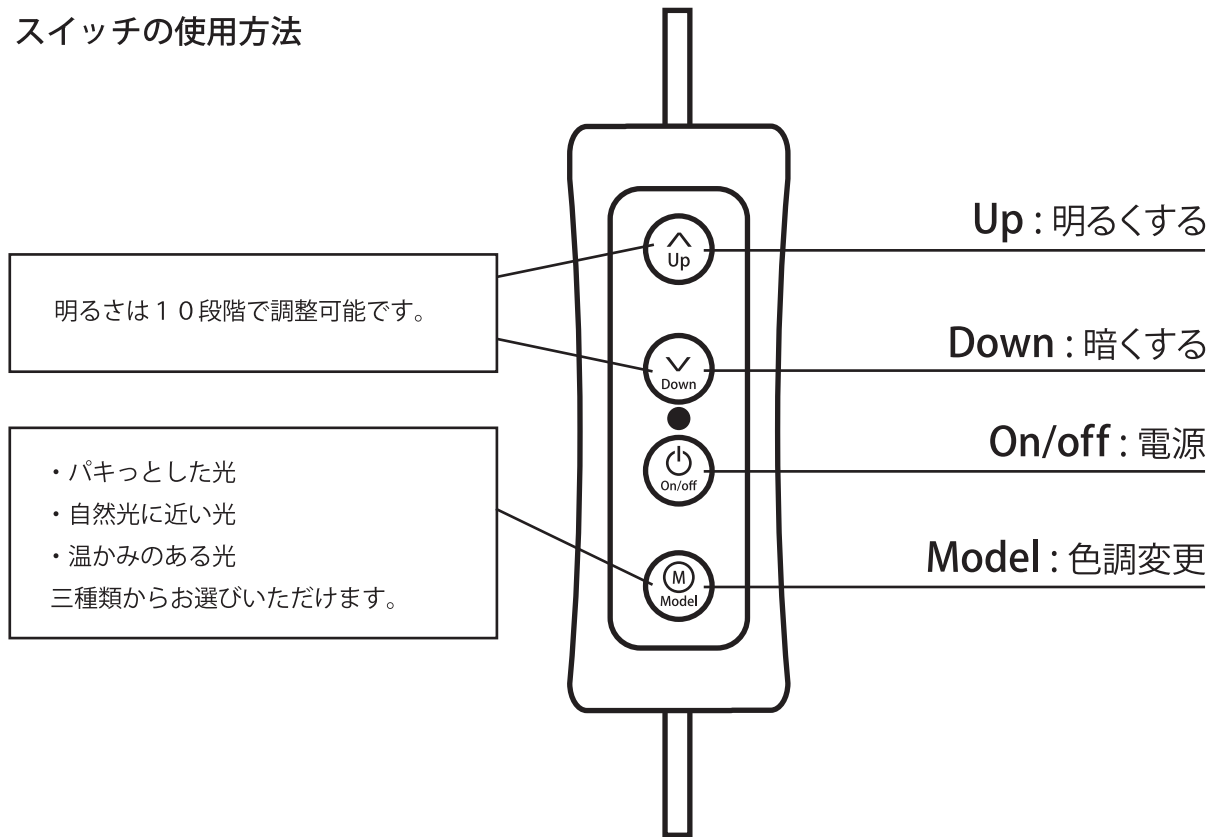

組み立てた際に歪んでしまう場合

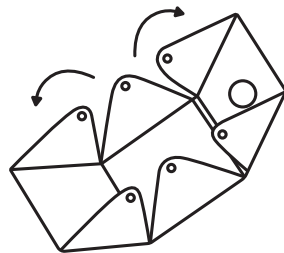
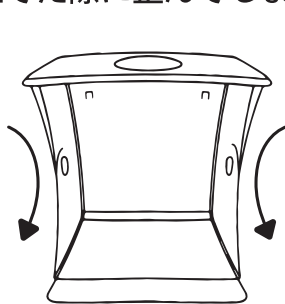

① 組み立てる前に一度
すべて開いてください。

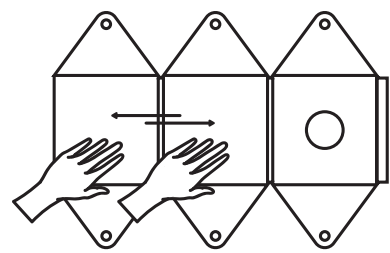

② 図のように折り目を
のばしてください。

安全上のご注意

- ・ご使用になる前に安全上のご注意をよく読み、正しくご使用ください。
- ・ここに記した注意事項は、守らないと人体や財産の損害に結びつく重大な内容を記載しておりますので、必ずお守りください。
- ・お読みになった後は、お使いになる方がいつでも確認できる場所に保管してください。
- ・分解改造はしないでください。
- ・電源コードを束ねて使用しないでください。
- ・水のかかるところや湿気が異常に多いところに置かないでください。
- ・不安定な場所に設置しないでください。
- ・お子様の手の届かないところに設置・保管してください。
- ・異音、異臭がする場合は直ちに使用を中止してください。

お問い合わせ

TEL : 03-5308-1972
MAIL : info@lintect.co.jp

商品の組み立て方から撮影の仕方まで、お客様の不安な点は当店の専門スタッフがトータルでサポートいたします。どうぞお気軽にお問い合わせください。

販売元

リンテクト・ジャパン株式会社 TEL:03-5308-1972
〒350-0809 埼玉県川越市鯨井新田 1-7 明和ビル 2 階