



WALL®  
WALL INTERIOR TV STAND  
ウォール インテリア テレビスタンド

Option Catalog

# オプション カタログ

## Instagram User's Post

テレビの新たな楽しみ方をご提案しています。  
また、@wall\_jpn #WALLTVSTAND がついた投稿を  
ご紹介中です！

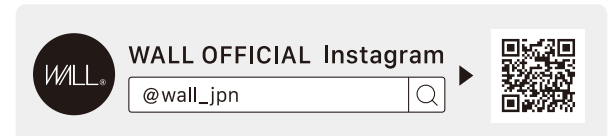

製品についてのお問い合わせ コンシェルジュデスク  
0120-777-570 [平日 10:00-17:00] \*年末年始  
[土日祝 10:00-15:00] 除く

本誌に関するご注意  
○製品の仕様は改良等のため、予告無く変更することがありますので予めご了承ください。  
○本誌の印刷色は、実物の商品の色と多少異なることがありますのでご了承ください。  
販売元 / 株式会社ナカムラ 〒145-0065 東京都大田区東雪谷 4-20-10  
©2023 Nakamura Co., Ltd. All Rights Reserved  
本誌掲載の記事、写真などの無断複製、複製、転載を禁じます。

取扱店

EQUALS

# WALLのオプションなら、 あなたらしい1台が カスタマイズできる。

オプションとは単なる付属品である。  
そんなふうを考える方は多いと思います。

WALLは違います。オプションとは  
お客様のライフスタイルを豊かにするための  
カスタマイズ・ツールである。

そう考え、私たちはWALL本体同様  
オプションの一つひとつに、作り手の創意工夫と  
使い手への想いを込めて、インテリアとしても  
満足度の高いプロダクトを目指しています。

お客様一人ひとりの好みやニーズに寄り添う  
100種類以上のオプションを揃えています。

さあ、どんな暮らしをイメージしますか？  
何を、どう、組み合わせますか？

WALLのオプションで自分だけの1台を  
カスタマイズする喜びを体感してください。





Various options enrich your life

# 多彩なオプションが叶える あなたらしい豊かな暮らし。

TV STAND: A2 LOW TYPE / COLOR: SATIN BLACK / TV size: 32inch



こだわりの音とともに  
迫力の視聴体験に  
浸る嬉しさ。

| Selected product |

## SOUNDBAR SHELF

サウンドバー専用棚板

→ Vシリーズ: P8, P13, P16, P17 / A2: P18



TV STAND: V3 LOW TYPE / COLOR: SATIN WHITE / TV size: 60inch

暮らしの真ん中に  
好きなものが美しく在る幸せ。

| Selected product |

## PORTABLE GAME HOLDER

ポータブルゲーム機ホルダー

→ Vシリーズ: P9, P16 / A2: P14, P18

スッキリ隠すか  
重ねて魅せるか。  
思いのままに選べる楽しさ。

| Selected product |

## BOX SHELF

ボックス棚板

→ P5, P16, P17



TV STAND: V3 HIGH TYPE / COLOR: WALNUT / TV size: 65inch

美しい収納と  
自由な移動。  
究極のカタチを  
手にする喜び。

| Selected product |

## DEVICE WAGON

デバイスワゴン

→ P6, P14, P17



TV STAND: A2 LARGE TYPE / COLOR: WALNUT / TV size: 50inch



## NEW PRODUCTS

# WALLシリーズの可能性を

## さらに広げる

# オプションが新登場！

New product\_01

【Vシリーズ専用】隠す、魅せる、自由に選べる棚板

## BOX SHELF

ボックス棚板

熱がこもりにくく配線がしやすいボックス棚板。棚の内側へ収納する他、天板に載せて二重構造での使用も可能。ベースの近くに設置すれば本体と同化して、よりスッキリとした印象に。

\*他の棚板と合わせ最大2枚まで取付可

●サテンブラック ○サテンホワイト

サイズ：W47 X D37.5 X H13cm  
商品重量：約 5.5kg  
積載可能サイズ【天板：W47×D28.5cm / 内部収納：W46.5×D26×H7cm】  
耐荷重合計：～10kg（天板：5kg / 棚板：5kg）



### 企画開発者からのメッセージ

WALL ユーザーの使用環境から「PS5の美しい形状は見せたい」が「レコーダー類は隠しておきたい」というニーズが見えました。それを両立させる収納を考える上では「隠したい機材でもリモコンの電波を受信すること」が必須。この棚板は天板に軒（のき）を付けたことで、内側に収納した機材をより隠すことができますが、軒は長すぎると電波を妨害するため、様々な使用シーンや角度を想定して検証。結果、使用状況と外観の両面で満足できるプロダクトに。また、側面のカットを斜めにする事でスタイリッシュに見せつつ、天板の長さをより多く確保することができました。



インダストリアルデザイナー 前田 茉琴

maeda wakoto

New product\_02

周辺デバイスも自由に移動できる

## DEVICE WAGON

デバイスワゴン

WALL A2のベースに合わせた曲線デザインが美しい収納アイテム。デバイスやそのコード類まで集約でき、超低床キャスターがスムーズな移動を実現。A2本体に棚板を設置せず究極のシンプルを楽しみたい方、デバイスを使う場所へ自在に動かしたい方に。

\*組み立て不要  
\*ワゴン本体と同色のコードカバー（2m）付き

●サテンブラック ○サテンホワイト

サイズ：正面：W54 X D28 X H49cm  
内寸【上段】：W46 X D27.5 X H14.5cm  
内寸【下段】：W46 X D24.5 X H30.5cm  
仕切り板：W46 X D9 X H22cm  
重量：約 15kg  
耐荷重：～20kg  
（天板：7.5kg / 上段：5kg / 下段：7.5kg）



New product\_03

【A2専用】配線を背面にまとめてスマートに

## POWER TAP PLATE

電源タッププレート

WALL A2専用、電源コードや電源タップをテレビの背面でまとめるためのプレート。1枚または電源の量が多い場合は2枚の設置が可能。WALL専用【マグネット付きスマート電源タップ】と併用すれば、さらにまとめやすくなります。

\*ブラックのみ  
\*テレビ取付後でも設置可  
\*マルチデバイスホルダー、上下角度調整ブラケットと併用不可。

サイズ：W18 X D6.5 X H30cm  
商品重量：約 0.5kg（結束バンド含まず）  
耐荷重：～5kg  
※結束バンド4本が付属します。



## オプション第1号はWALL専用棚板。 「無段階調節」を叶えた「プレス固定式」

### Product - SHELF 棚板

#### Point\_1 ネジを見せない棚板を作れ

WALLの発売と同時に売り出すオプション第1号としてBDレコーダーなどを置く棚板を作ることは決まっていた。ですが、WALLのコンセプトである「ネジを見せない」で棚板を設置するにはどのような方法がベストなのか、と開発チーム内で多くの議論と検証を重ねました。

#### Point\_2 常識を覆した「プレス固定式」

一般的な棚板はネジで留めるため、設置する位置が決まっている上、ネジや取付穴が見えてしまう。だから、思い通りに設置できず使い勝手や見栄えも悪くなる...そんな問題をクリアしたのが、棚板の内側からWALLの支柱に押し付けて固定する方法でした。これならネジ穴を必要としない。この画期的なアイデアは実用新案として認められました。



#### Point\_3 まるで浮いてるような棚板へ

棚板のサイズに関しては市場に出ているレコーダーをリサーチをして、本体の足がギリギリ載り、なるべく薄い棚にすることを目指しました。加えて、一番目につく前面部を取り付け部より2cm薄くすることで、より棚板を目立たせず、浮いているように見せることに成功しました。



#### Point\_4 お客様の声を受け サイズとカラーを展開

レギュラーサイズ発売後、レコーダーの足が載っていることで安定感はあるが「もう少し大きなサイズが欲しい」という声があり、ひと回り大きいラージサイズが誕生。カラーは黒が主流のレコーダー類との一体感を考えサテンブラックのみでしたが「白いWALLに合わせたい」という声がありサテンホワイトが誕生。今ではWALLと同時に買う人がほとんどの定番かつ一番人気のオプションです。

## サウンドバーに合わせて選べる 4サイズの専用棚板。

### Product - SOUNDBAR SHELF サウンドバー専用棚板

#### Point\_1 市場の拡大をいち早く察知

音にこだわる人が増え、サウンドバーの需要が増え始めた頃「通常の棚では奥行きが余る」「サイズの多様化に棚の長さが対応できていない」と感じて専用棚板を作ることに。当初は長さが変わる構造を検討したのですが強度などの問題があり断念。前出の[棚板]より簡単に設置できるよう設置部分が開閉できる「改良版プレス固定式」を採用しました。

#### Point\_2 約50種の取説から導き出した サイズ

当時、手に入るだけの取扱説明書を取り寄せ、サウンドバーのサイズ分析をした結果、本体の大きさや足の配置は3パターンに分けられると判明し、S,M,Lの3種展開に。その後、ハイクラス版としてより長いバーが登場しLLを追加。LLサイズは他社ではほぼ見ることのない自慢の長さです。

#### Point\_3 10mmの違いが生む大きな違い

お客様にとっての最適なサイズをギリギリまで突き詰めた結果、奥行きはSとMが19cm、Lが21cm、LLが23cmと細かく刻むカタチに。数字の上では微差ですがサウンドバーを置いた時の見た目や使い勝手に関わってきますから。他にも構造物として補強は不可欠ですが、その凹凸やネジをなるべく見せないようにするなど細部までこだわっています。



#### Point\_4 4mmの立ち上がりで美しい 一体感へ

長いものを載せる棚板は、バー本体の足との1mmにも満たない隙間が妙に気になったりするもの。そこで、前面に4mmの立ち上がりを作ることで見栄え良く、本体を棚板の前ツラで合わせた時の美しい一体感と共に落下防止も叶えました。安全対策として前面上部の両角には丸みを付け、本体に敷くクッション材は標準装備となっています。

#### Product Info



SHELF  
棚板

サイズ：レギュラーサイズ/ラージサイズ  
カラー：●サテンブラック / ○サテンホワイト  
→ P13, P16, P17



SOUNDBAR SHELF  
サウンドバー専用棚板

サイズ：Sサイズ / Mサイズ / Lサイズ / LLサイズ  
カラー：●サテンブラック / ○サテンホワイト  
→ Vシリーズ：P13, P16, P17 / A2: P18



#### Product planner

次に狙うは「ニッチだけど欲しいもの」。アイデアのもとを求めて家電量販店など街での流行りチェックが仕事兼趣味になっている。

Tozama Hiroshi

インダストリアルデザイナー 戸澤 大志



## Nintendo Switchを美しく 収納するために生まれた専用棚板。

### Product - PORTABLE GAME HOLDER

ポータブルゲーム機ホルダー

#### Point\_1 Switchの収納について 考える日々

私はゲーマーではありませんが、家には子ども用の Switch があり、付属品も含めてテレビ周辺に乱雑に置かれている状況がありました。加えて、お客様から「置き場に困っている」という声もあり、それをどうやったら美しくまとめられるかというところから考え始めました。

#### Point\_2 最初のアイデアは 箱型だった

付属品やソフトも入れられる箱型は、構造が複雑になる上、フタを子どもが取って壊したりする危険性があり断念。各付属品が定位置に収められる現在の形状は一見単純に見えますが、特にストラップ用ボックスは出し入れなどに細かい設定が詰まった、他には無い工夫です。

#### Point\_3 見せるものと隠すもの、 その順番

Switch のロゴが見えるドックが一番手前で、その後ろにコントローラーやグリップ、ソフトが並ぶ。手に取りやすさを追求した結果の順番です。リングコンやヘッドセットなどは付属のフックにかけられ、Switch を使わなくなったらドック固定部を外して、ただの棚としても使えます。



#### Point\_4 モックは10回、こだわりの角の丸み

開発当初は四角い形状で考えていましたが、子ども達への安全対策として棚の前面の角に丸みを付けました。実は“その角の丸み”は子どもの視線を想定した45度上から見ると“ジョイコンの角の丸み”との並びが美しい。他にも“ドック”と“ドック固定部の前板”の角の丸みは比率が一緒...そんなふうに見た目の美しさや親和性という心地よさの裏にはすべて計算された数字が隠されているんです。

#### Product Info



#### PORTABLE GAME HOLDER

ポータブルゲーム機ホルダー

カラー：●サテンブラック / ○サテンホワイト  
→Vシリーズ：P16 / A2 : P14, P18



#### Product planner

椅子好き。様々な展示会・美術館に行っては機構や意匠性を見てアイデアをストック。テレビスタンド周辺の豊かな空間づくりを目指す。

*Kunita Takashi*  
インダストリアルデザイナー 栗田 孝

## PlayStation 本体との 美しい一体感を目指して。

### Product - GAME SHELF WITH STORAGE

収納付きゲーム機棚板

#### Point\_1 WALL をより 広いユーザー に届けたい

以前、eスポーツを学ぶ学生や選手にヒアリングした際「世にあるゲーミングチェア&デスクは過度な装飾で一般的な部屋に合わない」「ごちゃつく配線や付属品を何とかしたい」という声があり、そこでWALLを見せたところ「シンプルで良い」と好感触。「WALLをゲーマー向けに寄せれば、より広いユーザーに届く」という仮説が立ちました。

#### Point\_2 狙うは二大巨頭の PS & Switch

ゲーマー人口はコロナ禍で益々増加し、eスポーツの話題もよく聞くようになった4~5年前、ゲーム環境としてWALLを提案するならゲーム専用の収納が必要になってくると確信。当初は兼用棚を考えていましたが、使いやすさを求めた結果、それぞれに特化したものを作ることになりました。



#### Point\_3 ゲーマーの日常 を観察&検証

開発を進める中で出て来た「使わない時はしまっておきたいが、本体とはつないで充電しておきたい」「ゲーム中に家族やペットがコードに引っかかりゲーム機が落ちるのを避けたい」など課題は一つひとつ解決していき、ゲーム機の落下防止を考え、ジェルシートも付属としました。

#### Point\_4 傾斜の前面& 上向き3度なワケ

PS4の形状に合わせて付けた引き出し前面の傾斜はゲーム機との美しい一体感を生むだけでなく上から見た際、棚がより薄く見える利点も。また、引き出しが勝手に開くことを防止するため取り付け時に上向きになるよう設計、手を離せば勝手に閉まる仕様になっています。

#### Product Info



#### GAME SHELF WITH STORAGE

収納付きゲーム機棚板

カラー：●サテンブラック / ○サテンホワイト  
→P16



#### Product planner

WALL はテレビの設置方法を台からスタンドへ変え、リビングの景色を変えた。自分も人々の生活を変えるような新定番商品を作りたい。

*kenji teshigahara*  
インダストリアルデザイナー 小森 敏昭

## テレビスタンドのために設計された オリジナル電源タップ。

### Product\_ MAGNETIC SMART POWER STRIP

マグネット付きスマート電源タップ

#### Point\_1 市場に無いなら 作ってしまおう

一般的な電源タップは床や机上で使うので、市場にはマグネット付きのものは少ない。しかし、Vシリーズのスチール素材に上手く設置するにはマグネット付きは有効なので、お客様がより使いやすく、デザイン性の高いテレビ環境を作り出すためにも、この開発に着手しました。

#### Point\_2 発想のものは 「ヤマタノオロチ」

電化製品のプラグ形状は様々なので、一般的な電源タップでは取り付けづらく、隣のタップに干渉して取り付けできない場合も。そこで出たのが、4つの頭(プラグ)を持つ「ヤマタノオロチのような電源タップ」というアイデア。機器のアダプターやソケットが干渉して取り付けづらいという点を解消し、より自由な配線が可能となりました。



#### Product Info



MAGNETIC SMART POWER STRIP

マグネット付き  
スマート電源タップ

カラー：●ブラック  
→P17

#### Point\_3 秘密は長短コード の組み合わせ

4本のコードの長さが同じ場合、プラグの位置をズラして取り付けるには、余ったコード分が邪魔になる。しかし、4つのプラグを同じ高さ位置に付けるのは、パネルやテレビ背面という狭い空間内では無理がある...それらの問題をクリアするべく長さのパターンを色々試した結果、長短2本ずつという現状の長さになりました。



#### Point\_4 細やかな配慮が 効いたデザイン

本品は重いアダプターでも落ちないように磁力が強いため、プラグの位置調整には力が必要。プラグが動かしにくいと人はコードを持って取ろうとしますが、それは危険な行為です。また、無理に動かそうとするとパネルにキズを与える恐れも...その解決策として四角いプラグの角に斜面を、側面には滑り止め用凹凸をプラス。指先が引っかかることで握力の弱い方でも簡単に動かしやすく、着脱しやすくなっています。



#### Product planner

SNSでユーザーの画像を見る際は「何でこうなるのか?」と常に疑問を持って見る。今後も“使って初めて良さが分かる商品”を作りたい。

Okada Tadashi  
プランナー 岡田正

お客様に“今の悩みを解決する商品”はもちろん“新しい価値を提供する商品”を作り、さらに高い意匠性にもこだわっていききたい。

Cho Fuyue

インダストリアルデザイナー 張龍

## テレビ背面にラックを4点、 見せない収納を極める。

### Product\_ MULTI DEVICE HOLDER

マルチデバイスホルダー

#### Point\_1 ヒントは WALLユーザー から

WALLユーザーの環境をSNSで観察していると、HDDやルーター、モデムなど、普段は操作しない機器の置き場に困り、とりあえずテレビ台に置いたり、テレビスタンドの脇に置いているという方がほとんど。その中でテレビ背面にDIYで自作のラックを付けている方が何人もいたんです。

#### Point\_2 実は隠して おきたいニーズ に確信

レコーダーやゲーム機は外に出して使うものなので、それ専用の棚があれば良いのですが、一回置いたら普段は操作しないし、見せておく必要もない機器をいかに背面に隠すか、それがWALLをより美しく使ってもらえることにつながるし「絶対必要なものだ」と確信が持てました。



#### Point\_3 100を超える 各社の背面構造 を攻略せよ

しかし、背面の構造はテレビ毎に違い、その数は軽く100は超える程。そのすべてに干渉しないで取り付けられるよう整理するのは大変でしたが、ラックの設置位置を動かせるようにすることで解決。加えて、左右対称形状にしたことで製造コストを抑えることができました。

#### Point\_4 こだわりは 結果に 表れます

試行錯誤した甲斐あって、オプションの中でも一二を争うプロダクトとなりました。テレビスタンドは他社にもありますが、普段は目に入らない背面にここまでこだわった商品は他社には無いですし、WALLが叶える美しい空間づくりの立役者と言っても過言では無い商品だと思います!

#### Product Info



MULTI DEVICE HOLDER

マルチデバイスホルダー

カラー：●ブラック  
→P17



#### Product planner

様々な統計データを見るのが好きで、数値の変動の要因を探るのが趣味。この趣味を活かして隠れニーズを探り「こういうのが欲しかった」と言われるような商品開発をしていきたい。

Kowakata Yoshiki  
インダストリアルデザイナー 小浦方 泰継



\ Recommended Combination /

# おすすめセットで 思い切り“好き”を楽しむ!



サウンドバー  
専用棚板  
→Vシリーズ:P4,P8,P16,P17  
A2:P18

\ Recommended Combination\_01 /

## 臨場感のある音に こだわりたい

ライブ映像や映画鑑賞時、その場にいるかのような  
迫力や音に包み込まれる感動を味わいたい方に。

Product Info

- V3 ハイタイプ / COLOR : サテンホワイト [WLTVB6111]
- サウンドバー専用棚板 : Mサイズ / COLOR : サテンホワイト [M05000179]

\ Recommended Combination\_02 /

## 雰囲気のある空間を 演出したい

映画鑑賞時の照明にこだわりたい方、シーンや  
気分に合わせて空間の明るさや色を変えたい方に。

Product Info

- V3 ロータイプ / COLOR : ウォールナット [WLTVB5238]
- 棚板 ラージサイズ / COLOR : サテンブラック [D05000019]
- LED 間接照明 (ロータイプ用) [WLLD95111]



LED 間接照明  
→ P 16, 17

棚板  
→ P7, 16, 17



ポータブル  
ゲーム機ホルダー  
→Vシリーズ:P9,P16  
A2:P18

インテリア  
コードカバー  
→P17(Vシリーズ,  
A2共通)

\ Recommended Combination\_03 /

## 自宅でゲームを 満喫したい

テレビをどこへ移動させても美しい見た目はキープ。  
アクティブなゲームライフを送る方に。

Product Info

- A2 ハイタイプ (キャスターベース) / COLOR : サテンホワイト [WLTVL5111]
- ポータブルゲーム機ホルダー (A2ハイ・ラージタイプ用) / COLOR : サテンホワイト [M05000246]
- インテリアコードカバー / COLOR : ホワイト [D05000020]

\ Recommended Combination\_04 /

## 多数の周辺機器を スッキリ見せたい

ごちゃついて見える周辺機器やその配線を美しく  
収納。ゲームやレコーダーなど周辺機器が多い方に。

Product Info

- A2 ロータイプ (キャスターベース) / COLOR : ウォールナット [WLTVL4238]
- レコーダー棚板 (A2 ロータイプ用) / COLOR : サテンブラック [M05000217]
- デバイスワゴン / COLOR : サテンブラック [WLAS95119]
- 上下角度調整ブラケット (A2 専用) [WLMB55119]
- インテリアコードカバー / COLOR : ブラック [D05000021]



レコーダー棚板  
→ P18

上下角度調整  
ブラケット  
→ P18

インテリアコードカバー  
→P17 (Vシリーズ, A2 共通)

デバイスワゴン  
→P4,P6, P17(Vシリーズ, A2 共通)





イコールズ公式  
ブランドサイト **EQUALS** <https://equals.tokyo/>

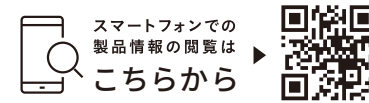

WALL テレビスタンド  
棚板取り付け可能枚数と耐荷重

V2 / V3 / V4 / V5 / PRO

棚板は最大3枚まで取り付け可能。  
(ボックス棚板を含む場合は最大2枚)  
棚板の耐荷重は合計15kgまで。棚板本体の重量は含まず。

テレビの設置高さにより、取り付けできる枚数が異なります。

V4 ..... 1~2枚  
V3 ハイタイプ ..... 2~3枚が目安です。

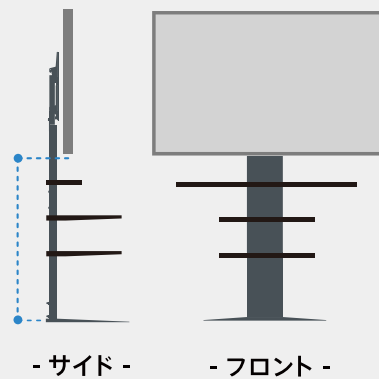

A2

棚板は種類・サイズ問わず最大2枚まで取り付け可能。  
棚板の耐荷重は合計10kgまで。棚板本体の重量は含まず。

テレビの設置高さにより、取り付けできる枚数が異なります。

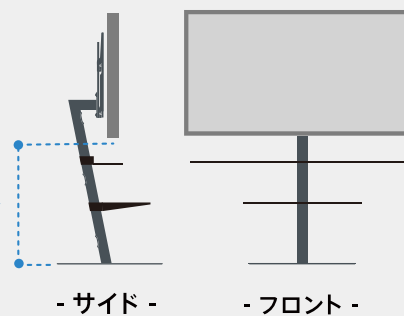













		サイズ	重量	カラー	メーカー型番	JANコード		
棚板	レギュラーサイズ	W40×D36.5×H4.5cm	約3kg	● サテンブラック ● サテンホワイト	D05000002 D05000001	4589443445822 4589443445815		
	ラージサイズ	W47×D41.5×H4.5cm	約4kg	● サテンブラック ● サテンホワイト	D05000019 D05000018	4589443452004 4589443451991		
	収納付き ゲーム機棚板	W30×D43×H7cm	約5kg	● サテンブラック ● サテンホワイト	D05000025 D05000024	4589443457702 4589443457696		
	ボックス棚板	W47×D37.5×H13cm	約5.5kg	● サテンブラック ● サテンホワイト	WLOS15119 WLOS15111	4589443466926 4589443466919		
ポータブル ゲーム機ホルダー	—	W30×D20×H6.5cm	約2kg	● サテンブラック ● サテンホワイト	D05000029 D05000028	4589443457948 4589443457931		
サウンドバー 専用棚板	Sサイズ	W60×D19×H4.5cm	約2.5kg	● サテンブラック ● サテンホワイト	M05000149 M05000178	4589443451236 4589443452011		
	Mサイズ	W95×D19×H4.5cm	約3kg	● サテンブラック ● サテンホワイト	M05000150 M05000179	4589443451243 4589443452028		
	Lサイズ	W118×D21×H4.5cm	約3.5kg	● サテンブラック ● サテンホワイト	M05000151 M05000180	4589443451250 4589443452035		
	LLサイズ	W130×D23×H6.5cm	約4.5kg	● サテンブラック	WLSS17119	4589443465349		
ポリカーボ ネットシート	V3ロータイプ用	W71×D46.5cm 厚さ2mm	約1kg	● クリアホワイト	M05000251	4589443458013		
	V3ハイタイプ用	W77×D52.5cm 厚さ2mm			M05000252	4589443458020		
	V2ロータイプ用	W61×D46.5cm 厚さ2mm			M05000249	4589443457993		
	V2ハイタイプ用	W71×D52.5cm 厚さ2mm			M05000250	4589443458006		
	V3ロータイプ コーナー自立ベース用	W71×D22.5cm 厚さ2mm			約0.3kg	● クリアホワイト	WLPC95110	4589443466223
	V3ハイタイプ コーナー自立ベース用	W77×D22.5cm 厚さ2mm			WLPC96110	4589443466216		
V3 専用	コーナー 自立ベース	ロータイプ用	W70×D22×H22cm	約4.5kg	● サテンブラック	WLBS95119	4589443466261	
	ハイタイプ用	W76×D22×H22cm	約5.0kg	● サテンブラック	WLBS96119	4589443466247		
専用 V2・V4・V5 V3	LED 間接照明	ロータイプ用 フロアタイプ用	51cm	約0.4kg	—	WLLD95111	4589443461273	
		ハイタイプ用	116cm	約0.6kg	—	WLLD96111	4589443461280	

※6月発売予定V2キャスターのオプションについては、イコールズ公式ブランドサイトを参照ください。

# WALL オプション一覧表 V4 / PRO

			サイズ	重量	カラー	メーカー型番	JANコード
V4・PRO専用	棚板	V4専用	 W47×D37×H5cm	約4.5kg	● サテンブラック ● サテンホワイト	M05000239 M05000238	4589443457856 4589443457849
		PRO専用	 W47×D36.5×H4.5cm	約3.5kg	● サテンブラック ● サテンホワイト	M05000097 M05000096	4580261496607 4580261496591
		ボックス棚板	 W47×D37.5×H13cm	約5.5kg	● サテンブラック ● サテンホワイト	WLOS25119 WLOS25111	4589443466940 4589443466933
	サウンドバー専用棚板	Mサイズ	 W95×D19.5×H4.5cm	約3.5kg	● サテンブラック ● サテンホワイト	M05000241 M05000240	4589443457870 4589443457863
		Lサイズ	 W118×D21.5×H4.5cm	約4kg	● サテンブラック ● サテンホワイト	M05000243 M05000242	4589443457894 4589443457887
		LLサイズ	 W130×D23×H6.5cm	約5kg	● サテンブラック	WLSS27119	4589443465363
V2・V3専用	LED間接照明	ロータイプ用 フロアタイプ用	 51cm	約0.4kg	—	WLLD95111	4589443461273
タイプ専用	取っ手(2個)&キャスター(5個)	PRO専用	 W1.9×D7.5×H20cm W5×D5×H7cm	約0.5kg	● サテンブラック ● サテンホワイト	M05000101 M05000100	4580261496645 4580261496638

# WALL オプション一覧表 A2

			サイズ	重量	カラー	メーカー型番	JANコード
A2専用 *kanataIROにも取付可能。 レギュラー・ハイタイプはA2ロータイプ用に対応します。	棚板	LOW TYPE対応 ゲーム機棚板 ※3	 W26×D33・36・39×H6.5cm	約2kg	● サテンブラック ● サテンホワイト	M05000215 M05000214	4589443457290 4589443457306
		HIGH LARGE TYPE対応 ゲーム機棚板 ※4	 W26×D33.5・36.5・39.5×H6.5cm		● サテンブラック ● サテンホワイト	M05000219 M05000218	4589443457344 4589443457337
		LOW TYPE対応 レコーダー棚板	 W40×D31・34・37×H6.5cm	約2.5kg	● サテンブラック ● サテンホワイト	M05000217 M05000216	4589443457320 4589443457313
		HIGH LARGE TYPE対応 レコーダー棚板	 W40×D31.5・34.5・37.5×H6.5cm		● サテンブラック ● サテンホワイト	M05000221 M05000220	4589443457351 4589443457368
	ポータブルゲーム機ホルダー	LOW TYPE対応	 W18×D26×H8cm	約1.5kg	● サテンブラック ● サテンホワイト	M05000245 M05000244	4589443457962 4589443457955
		HIGH LARGE TYPE対応	 W18×D27×H8cm		● サテンブラック ● サテンホワイト	M05000247 M05000246	4589443457986 4589443457979
	サウンドバー専用棚板	Sサイズ LOW TYPE対応	 W60×D25.5×H6.5cm	約2kg	● サテンブラック ● サテンホワイト	M05000223 M05000222	4589443457726 4589443457719
		Sサイズ HIGH LARGE TYPE対応	 W60×D26×H6.5cm		● サテンブラック ● サテンホワイト	M05000227 M05000226	4589443457764 4589443457757
		Mサイズ LOW TYPE対応	 W95×D25.5×H6.5cm	約3kg	● サテンブラック ● サテンホワイト	M05000225 M05000224	4589443457740 4589443457733
		Mサイズ HIGH LARGE TYPE対応	 W95×D26×H6.5cm		● サテンブラック ● サテンホワイト	M05000229 M05000228	4589443457788 4589443457771
上下角度調整 ブラケット	LOW HIGH TYPE対応	 W38.5×D6.5×H33.5cm	約2kg	● サテンブラック	WLMB55119	4589443466124	
電源タップ プレート	—	 W18×D6.5×H30cm	約0.5kg	● サテンブラック	WLBP95119	4589443466872	

# WALL 共通オプション一覧表

WALL共通	インテリアコードカバー	—	 2m(外径19mm)	—	● ブラック ● ホワイト	D05000021 D05000020	4589443452608 4589443452592
	ハードディスクホルダー	—	 W19×D6.5×H17cm	約300g	● レッド	M05000167	4589443451700
	マルチデバイスホルダー ※1	—	 サイズ(ラック1個あたり): W16×D7.2×H8cm 対応HDD:厚み6cm以下	約1.4kg	● ブラック	WLMH95119	4589443463598
	デバイスワゴン ※2	—	 W54×D28×H49cm	約15kg	● サテンブラック ● サテンホワイト	WLAS95119 WLAS95111	4589443466896 4589443466889
	マグネット付きスマート電源タップ	—	 コード長さ:3m アダプターコード: 22cm×2本・10cm×2本	約0.6kg	● ブラック	WLPS95119	4589443466131

※1マルチデバイスホルダーはA2のロー/ハイタイプには取り付けできません。※2デバイスワゴンには本体各色に合わせたコードカバーが1本付属しています。  
※3・4支柱の太さが異なるのでオプションのタイプも異なります。