

地球に優しく・明るい未来

LED充電式投光器

(商品番号YC-16T)

もっとお得に！

当社直営オンラインショップ

アクセスはこちら⇒⇒

www.goodtoku.com



株式会社 グッド・グッズ

www.goodgoods.co.jp

〒597-0081 大阪府貝塚市麻生中1010-8(本社)

☎ 072-447-8536

☎ 072-447-8537

E-mail: info@goodgoods.co.jp

取扱説明書

ページ①

【ご使用前に必ずお読みください】

- 取扱説明書をよくお読みの上、正しく安全にお使い下さい。
- ご使用前に「安全上のご注意」を必ずお読み下さい。
- この取扱説明書は大切に保管して下さい。
- 初めてご使用の場合や長時間ご使用にならなかった場合は、必ず充電してからご使用ください。

■仕様

品名	LED充電式投光器 サンダービーム
品番	YC-16T
JANコード	4571461861050
LEDチップ	16灯
消費電力	16W (16pcs x 1W)
入力電圧	DC12V/24V AC100V~240V
全光束(明るさ)	1800LM(最大)
光調節	4モード(ハイ・ロー・SOS・フラッシュ)
照射角度	約120°
色温度	昼光色 (6500K)
電池容量	4400mAh/7.4V
充電時間	約3~5時間
点灯時間	約3~8時間
主な材質	アルミ
防水機能	IP44級防水(生活防水仕様)
角度調節	前後約120°
重量	約870g(本体のみ)
サイズ	W134×H261×D116 mm
ボディカラー	ブラック
充電ランプ	充電中: 指示ランプ点滅 充電済み: 指示ランプ四つ常時点灯 ※充電ランプは、正しく作動していない場合もございます。 ランプではなく、充電時間を目安としてください。
作業温度	充電時: 0~45°C/作業時: -20°C~60°C
保管温度	-20°C~70°C
セット内容	ライト本体×1個、AC充電器1個、車載充電器1個、取扱説明書

ページ②

■各部の名称

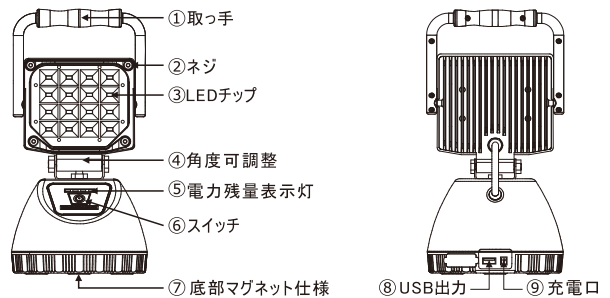

■サイズ図面

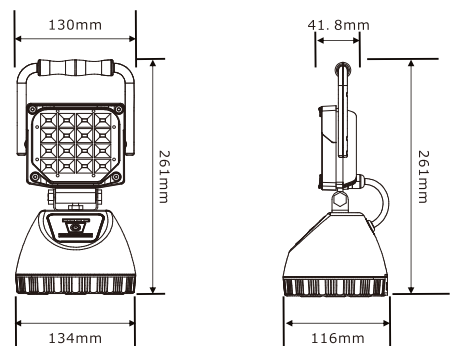

●スイッチの操作方法

4種類の点灯パターン切替

ハイモード→ローモード→SOSモード→フラッシュモード
 スイッチを押すと、点灯・消灯・点灯パターンを切り替えます。
 ※段階的に点灯パターンを選択します。

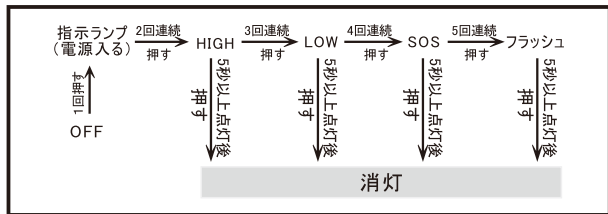

●残容量確認の方法

バッテリー残量は、LEDの点灯具合で確認できます。

- 全てのランプが点灯 → 75%~100%
- 赤①・黄②・緑③ランプ点灯 → 50%~75%
- 赤①・黄②ランプ点灯 → 25%~50%
- 赤①ランプ点灯 → 5%~25%
- 赤ランプ点滅 → ほとんど空の状態を表しています。



※指示ランプは正しく作動できない場合もございます。ランプではなく、充電時間を目安とください。

●照射角度の調整

●ライト部を上下に動かし、照射方向を調整する。

※可動範囲以上に無理な力で動かさなでください。

※ライト部が固定できないときはネジを締めてください

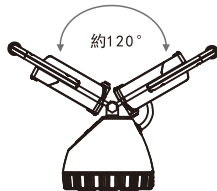

●充電状態の表示

■バッテリー残量計ランプ

充電中 赤点滅

赤点灯

黄点滅

黄点灯

緑点滅

充電完了 緑点灯 (全点灯)

- 緑
- 黄色
- 赤



●付属品

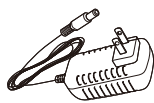
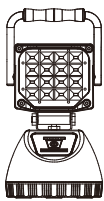

●マグネット機能

強力マグネットで強力接着

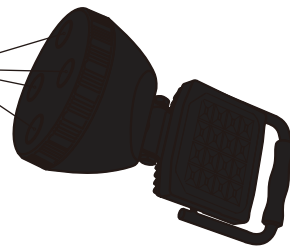

●充電方法

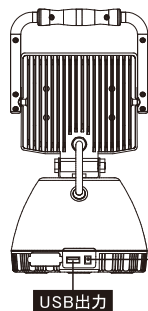

●シガーソケット充電口 DV12V/24V兼用



●ACアダプター 家庭電圧対応

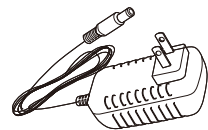

●充電状態の表示

■バッテリー残量計ランプ

充電中 赤点滅

赤点灯

黄点滅

黄点灯

緑点滅

充電完了 緑点灯 (全点灯)

- 緑
- 黄色
- 赤



●付属品

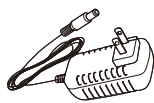
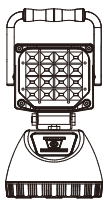

⚠ 安全上のご注意 必ずお守りください

- 商品には多少の個体差があります。充電時間や点灯時間には、商品毎に差が出る場合もございますので、予めご了承ください。
- 本体の分解・修理・改造は、しないでください。
- 異常作動、加熱、発火、感電など、事故の原因となります。
- 本製品には、リチウムイオンバッテリーが搭載されています。リチウムイオンバッテリーの使用寿命は、使用方法や環境が大きく影響します。頻繁な充電や、過充電・過放電を繰り返さないようご注意ください。
- 規定の電源で充電してください。他の電圧での充電は止めてください。
- 他の電圧での充電は、重大な事故の原因となり、非常に危険です。
- 付属の充電アダプター以外では、充電しないでください。
- 充電不良や、バッテリーの発熱発火、破裂の恐れがあり、非常に危険です。
- 充電中は、絶対に点灯させないでください。
- バッテリーへの負荷が大きくなり、発熱、発火、破裂の恐れがあり、非常に危険です。
- 充電に適した温度は0~45°Cです。
- 0°C以下、45°C以上になると、バッテリーが充電されない場合があります。
- 本体が異常に熱い、異音・異臭がする、その他異常を感じた場合は、速やかに使用を中止してください。
- 本製品は、大切に取り扱いください。
- 落下、強い衝撃が加わった場合は、必ず各部に異常がないか点検してください。
- LEDライトの光を、直視しないでください。
- 目を痛めたり、目に悪影響をおよぼす恐れがあります。
- 点灯中に、布やカバーなどで覆わないでください。
- 発熱、発火、破裂の恐れがあり、非常に危険です。
- 本製品は、完全防水仕様ではありません。水中や豪雨の中では、使用しないでください。
- 1ヶ月以上は、長期保管となります。定期的に、点灯確認してください。
- 長期保管の際は、バッテリーを半分ほど充電した状態で保管してください。
- 放電したまま放置すると、バッテリーが劣化します。1ヶ月に一回、バッテリーの状態を確認し、半分ほど充電した状態を保ちながら保管してください。
- リチウムイオンバッテリーは、満充電で高温場所に保管すると、劣化します。
- 使用後は必ず消灯させる。
- コードを無理に折り曲げたり、引っ張りすぎないでください。(断線による消灯の原因となります。)
- 汚れは水または適量に薄めた台所用洗剤(中性)を布に含ませてふき取ってください。
- 本製品は仮設用です。施設照明用途には使用しないでください。

症状	原因・処置
点灯しない	<ul style="list-style-type: none"> ●スイッチのON・OFFの状態を確認してください。 ●充電不足 ⇒バッテリーを、満充電にしてください。
充電しない	<ul style="list-style-type: none"> ●ACアダプターが、電源に接続されていない。 ⇒電源コンセントに、接続してください。 ●電源ブレーカーが切れている。 ⇒電源ブレーカーを入れてください。 ●ACアダプターの不良(充電ランプの不点灯) ⇒もう一つの充電器で確認してください。