

地球に優しく・明るい未来

# LED充電式投光器

(商品番号YC-45U)

もっとお得に！

当社直営オンラインショップ

アクセスはこちら⇒⇒

[www.goodtoku.com](http://www.goodtoku.com)



株式会社 グッド・グッズ

www.goodgoods.co.jp

〒597-0062 大阪府貝塚市澤433-2

TEL:072-431-2218

FAX:072-431-2219

E-mail:home@goodgoods.co.jp

## 取扱説明書

### ページ①

#### 【ご使用前に必ずお読みください】

- 取扱説明書をよくお読みの上、正しく安全にお使い下さい。
- ご使用前に「安全上のご注意」を必ずお読み下さい。
- この取扱説明書は大切に保管して下さい。
- 初めてご使用の場合や長時間ご使用にならなかった場合は、必ず充電してからご使用ください。

#### ■仕様

品名	多機能充電式 LED 投光器
品番	YC-45U
知的財産権	意匠登録 1622179号
JAN	4571461862019
消費電力	45W
全光束	4500lm
調光機能	HIGH/MID/LOW/SOS (4段階)
発光色	昼光色 (6000K)
光源数	5WCOB タイプ LED チップ×9 個
照射角度	60°
連続点灯時間	Hi: 約 5 時間 Mid: 約 10 時間 Lo: 約 65 時間
充電時間	約 3~4 時間
バッテリー	グッド・グッズ専用バッテリー(7.4V 6.6Ah)
電池寿命	充放電サイクル回数: 約 500 回
充電電圧	AC100V~240V 50/60Hz 兼用
USB 出力	5V 1A
角度調整	前後 360°
防水等級	IP65 (生活防水仕様)
サイズ	約 W198*H162.5*D54 mm
重量	約 1.6kg
主な材質	PC、ABS、アルミ合金、ステンレス
ボディカラー	黒+青
作業温度	充電時: 0~45℃ 作業時: -20~50℃
保管温度	-5~35℃
セット内容	投光器本体、AC 充電器、取扱説明書、保証書

※充放電サイクルを500回繰り返すと、バッテリー容量が約75%~60%まで減少します。

### ページ②

#### ■各部の名称

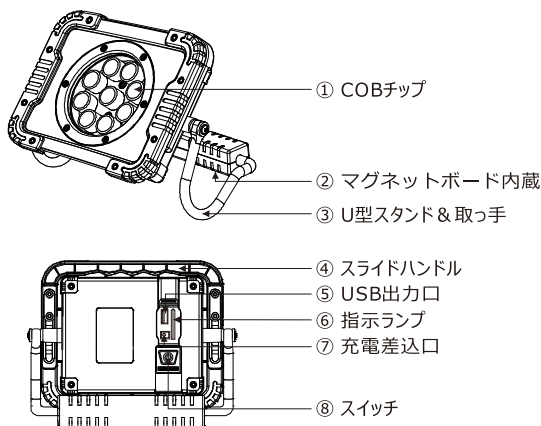

#### ■サイズ図面

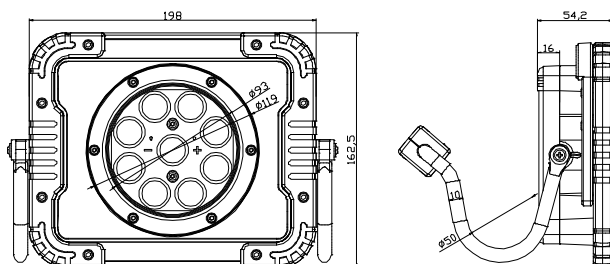

■使用方法

●スイッチの操作方法

4種類の点灯パターン切替

HIGH⇒MIDDLE⇒LOW⇒SOS

スイッチを押すと、点灯・消灯・点灯パターンを切り替えます。

※段階的に点灯パターンを選択します。

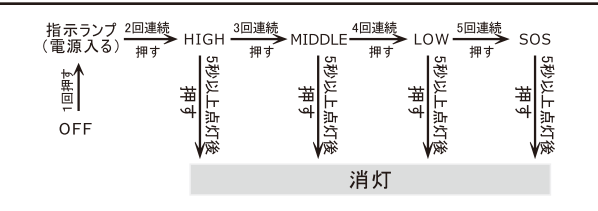

●残容量確認の方法

バッテリー残量は、LEDの点灯具合で確認できます。

●全てのランプが点灯 → 75%～100%

●赤①・黄②・緑③ランプ点灯 → 50%～75%

●赤①・黄②ランプ点灯 → 25%～50%

●赤①ランプ点灯 → 5%～25%

●赤ランプ点滅 → ほとんど空の状態を表しています。



※指示ランプは正しく作動できない場合がございます。

ランプではなく、充電時間を目安としてください。

●スライドハンドル

●スライドハンドルはライト本体に収納可能です。

※無理な力が加わらないようにしてください。

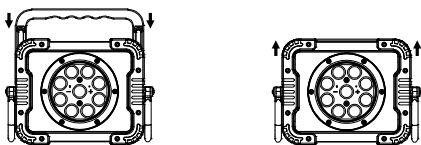

●充電状態の表示

■バッテリー残量計ランプ

充電中 赤点滅

赤点灯

黄点滅

黄点灯

緑点滅

緑点灯

充電完了 緑点灯 (全点灯)

○緑

○黄色

○赤

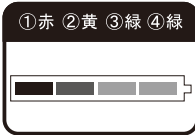

■付属品

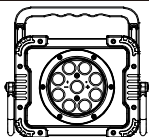

①ライト本体



②AC充電器

■故障かな？

症状	原因・処置
点灯しない	・スイッチの ON・OFF の状態を確認ください。 →スイッチを ON にしてください。 ・バッテリー残量不足 →バッテリーを満充電にしてください。
充電できない (充電する時、本体にある指示ランプが点かない)	・AC アダプターが電源に接続されていない。 →電源コンセントに、接続してください。 ・コンセントスイッチの ON・OFF の状態を確認する。 ・電源ブレーカーが切れている。 →電源ブレーカーを入れてください。 ・ライト、充電器、電源コンセントの間がしっかりと接続されているか確認するか、別のコンセントを試してみる。 ・充電器が不具合か →新しい充電器を試してください。 ・バッテリーの寿命が来る。

●照射角度の調整

●足スタンド部 (取っ手) を前後に360°動かし、照射方向を調整する。  
※無理な力が加わらないようにしてください。

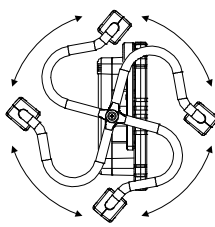

●マグネット機能

マグネットボード搭載していますので、鉄骨やスチール棚・机などに貼り付けられます。

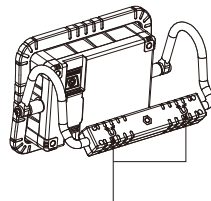

強力マグネットボード内蔵

●その他

単管やパイプなどに引っ掛けてご使用になる場合:

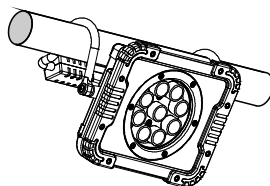

内径R50のスタンド部は、単管などに掛けて使用する事が可能。

USB出力:

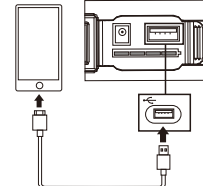

※USB充電ケーブルは別売りです。

●充電方法

本体への充電方法

①AC充電器の接続コネクタを、投光器にある充電口に差し込む。

②AC充電器のプラグを家庭用ACコンセントに差し込む。

※指定の充電器を使用してください。

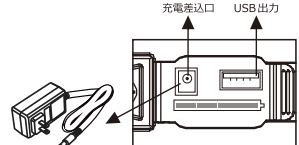

⚠️ 安全上のご注意事項 必ずお守りください

■ライトについて

- 商品には多少の個体差があります。充電時間や点灯時間には、商品毎に差が出る場合がございますので、予めご了承ください。
- LEDライトの光を、直視しないでください。
- 目を痛めたり、目に悪影響をおよぼす恐れがあります。
- 本体の分解・修理・改造は、しないでください。
- 異常作動、発熱、発火、感電など、事故の原因となります。
- 本体が異常に熱い、異音・異臭がする、その他異常を感じた場合は、速やかに使用を中止してください。
- 本製品は、大切に取扱いしてください。
- 落下、強い衝撃が加わった場合は、必ず各部に異常がないか点検して下さい。
- 点灯中に、布やカバーなどで覆わないでください。
- 発熱、発火、破裂の恐れがあり、非常に危険です。
- 使用後は必ず消灯してください。
- 本製品は、完全防水仕様ではありません。水中や豪雨の中では、使用しないで下さい。
- 汚れは水または適量に薄めた台所用洗剤 (中性) を布に含ませて拭き取ってください。
- 本製品は仮設用です。施設照明用途には使用しないで下さい。

■バッテリーについて

- 本製品には、リチウムイオンバッテリーが搭載されています。
- リチウムイオンバッテリーの使用寿命は、使用方法や環境が大きく影響します。
- 頻繁な充電や、過充電・過放電を繰り返さないようご注意ください。
- バッテリーは使用しない状態でも少しずつ放電していきます。ご使用前、ご使用後は、必ず充電してください。
- ※放電状態で放置していると過放電になり、バッテリーが劣化して充電ができなくなります。一ヶ月に一回、バッテリーの状態を確認し、半分ほど充電した状態を保ちながら保管してください。
- バッテリーは特性上、充電された状態でも、低温状況では使用時間が短くなります。
- バッテリーを充電する時は、事前に放電したり使い切る必要はありません。
- 充電中や使用中は、バッテリーが温かくなることがありますが、異常ではありません。
- 低温または高温の場所で充電すると充電できなったり、満充電ができなくなったりすることがあります。
- 規定の電圧で充電してください。他の電圧での充電は止めてください。
- 他の電圧での充電は、重大な事故の原因となり、非常に危険です。
- 付属の充電アダプター以外では、充電しないでください。
- 充電不良や、バッテリーの発熱、発火、破裂の恐れがあり、非常に危険です。
- 充電中は、絶対に点灯させないでください。
- 充電中や使用中は、絶対的な負担が大きくなり、発熱、発火、破裂の恐れがあり、非常に危険です。
- 充電中は、そばを離れないでください。必ず、近くで充電し、可燃性のあるもの避け、安全な場所で充電してください。
- 充電に適した温度は0～45℃です。
- 0℃以下、45℃以上になると、バッテリーが充電されない場合があります。
- 一ヶ月以上は、長期保管となります。定期的に、点灯確認してください。
- 長期保管の際は、バッテリーを半分ほど充電した状態で保管してください。
- リチウムイオンバッテリーは、高温多湿の場所を避けて保管してください。バッテリーの劣化に繋がります。