

wasser[®]

TECH SERIES



JAN 4580383347085(GY)

人感
センサー

GY
グレー

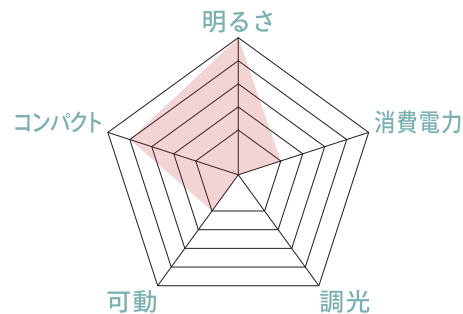

wasser tech 301

メーカー希望小売価格:8,148円(税別) / 8,800円(税込)

しっかり明るい屋内・屋外兼用LED人感センサーライト。
電池不要、設置はコンセントに差すだけ。
ライトのヒンジでセードを上下約90度に調整。お好みの角度を照らせます。

サイズ:約H155×W375×D120mm

重さ:700g

電源:AC100V 50Hz/60Hz

消費電力:34W

コード長:約1.43m

光源:LED(昼光色)

光束:約1200lm

防水性能:IP44※(防雨タイプ)

検知センサー:赤外線受動式センサー

素材:ABS/ポリカーボネート

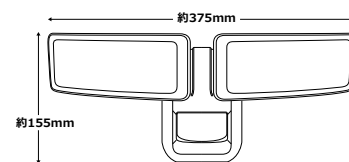

JAN 4580383348983(BK)

乾電池
タイプ

光感知
センサー

人感
センサー

BK
ブラック

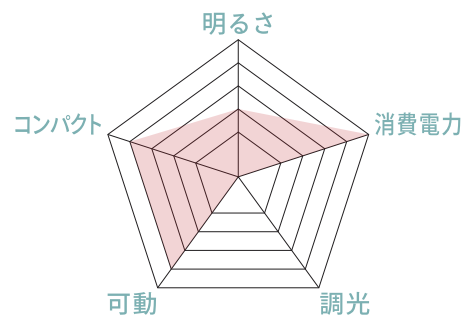

wasser tech 302

メーカー希望小売価格:5,700円(税別) / 6,156円(税込)

乾電池式で思い立ったらすぐに設置のできる便利なセンサーライト。

サイズ:最大約H155×W375×D160mm

重さ:約702g

消費電力:最大約6W

光源:昼光色(6000-6500K)

光束:約400lm

検知センサー:赤外線受動式センサー/光感知センサー

点灯保持時間:約10~60秒

感知角度:前方約120°

センサー感知距離:約~10mまで

防水性能:IP44※(防雨タイプ)

推奨設置場所:屋内/屋外

素材:ABS/ポリカーボネート

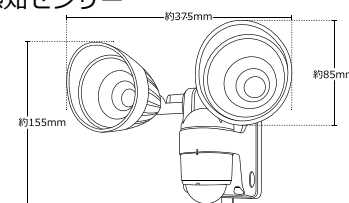



JAN 4580383349003(BK) / 4580383348990(WH)

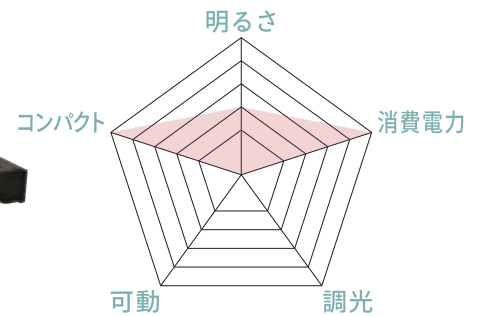
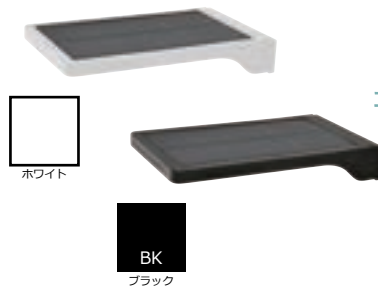
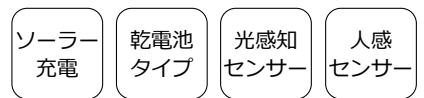

wasser tech 303

メーカー希望小売価格:4,800円(税別) / 5,184円(税込)

ソーラーパネルと一体型のスタイリッシュライト。

サイズ:最大約H192×W110×D30mm

重さ:約238g

消費電力:最大約2W

光源:昼光色(6000-6500K)

光束:約350lm

検知センサー:赤外線受動式センサー/光感知センサー

点灯保持時間:約25秒

感知角度:前方約120°

センサー感知距離:約~3mまで

防水性能:IP44※(防雨タイプ)

推奨設置場所:屋内/屋外

素材:ABS/ポリカーボネート

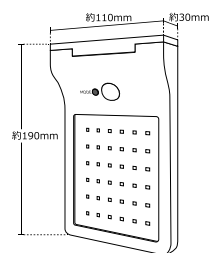

JAN 4580383349058(BK)

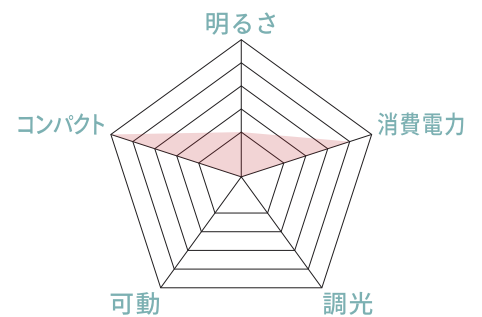

wasser tech 304

メーカー希望小売価格:5,100円(税別) / 5,508円(税込)

上面にソーラーパネルが埋め込まれ、太陽の光を十分にキャッチ。

サイズ:約H108×W225×D112mm

重さ:約350g

消費電力:約3W

光源:昼光色(6000-6500K)

光束:約150lm

検知センサー:赤外線受動式センサー/光感知センサー

点灯保持時間:約30秒

感知角度:約100°

センサー感知距離:約~8mまで

防水性能:IP44※(防雨タイプ)

推奨設置場所:屋外

素材:ABS

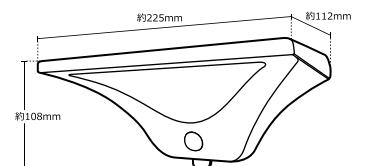



JAN 4580383349065(BK)



BK
ブラック

ソーラー
充電

光感知
センサー

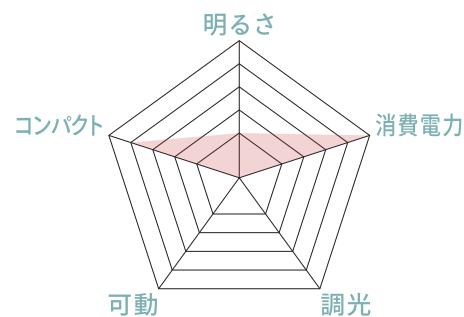

wasser tech 305

メーカー希望小売価格:5,500円(税別) / 5,940円(税込)

サイズ:

ブラケット型:約H268×W144×D165mm

タッチ型(ロング):約H820×W144×D144mm

重さ:

ブラケット型:約444g

タッチ型:約451g

使用電池:リチウムイオンバッテリー3.7V 1200mAh

消費電力:約0.15W

光源:電球色

光束:約5lm

検知センサー:光感知センサー

防水性能:IP44※(防雨タイプ)

推奨設置場所:屋外

素材:ABS

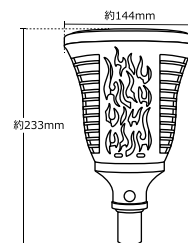

JAN 4580383349072(WH)

ホワイト



ソーラー
充電

光感知
センサー

人感
センサー

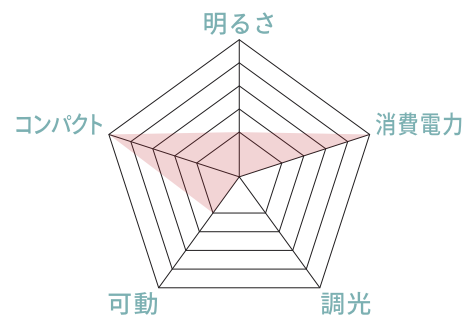

wasser tech 306

メーカー希望小売価格:5,200円(税別) / 5,616円(税込)

ソーラー充電式で思い立ったらすぐに設置のできる便利なセンサーライト。

サイズ:約H133×W95×D98mm

重さ:約296g

消費電力:約3W

光源:電球色(常夜灯)/昼光色(メインライト)

光束:約30lm(常夜灯)/約300lm(メインライト)

検知センサー:赤外線受動式センサー/光感知センサー

点灯保持時間:約30秒

感知角度:約90°

センサー感知距離:約~5mまで

防水性能:IP44※(防雨タイプ)

推奨設置場所:屋外

素材:ABS

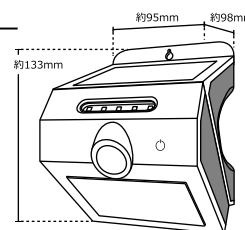



大型ソーラーパネルと4000mAhの大容量バッテリーで、太陽の光をしっかり蓄えます。ソーラーパネルの位置は3段階に調節可能。小雨や飛沫程度の雨なら耐えることのできる防水性能IPX4。

ソーラー
充電

光感知
センサー

人感
センサー

wasser tech307

メーカー希望小売価格: 12,500円(税別)

サイズ: 約H310×W255×D215mm

重さ: 約956g

消費電力: 約8W

光源: 昼光色(6500k)

光束: 約700lm

センサー: 赤外線受動式センサー/光感知センサー

点灯保持時間: 約10~60秒

感知角度: 約110°

センサー感知距離: 約4~8mまで

防水性能: IPX4※(生活防水規格)

推奨設置場所: 屋内/屋外

素材: ABS/ポリカーボネート

JAN 4580383349652(GY)



GY
グレー

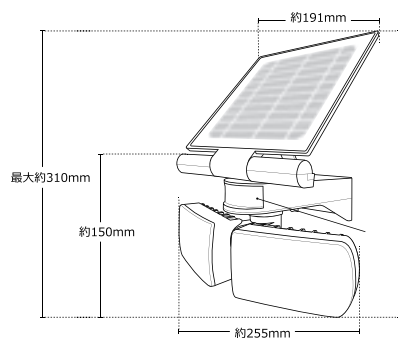



高感度センサーを内蔵しており、最大約5m・90°の広いセンサー感知範囲を検出することができます。
夜暗くなると自動で人感センサーモードがONに。

人感
センサー

光感知
センサー

ソーラー
充電

wasser tech308

メーカー希望小売価格:4,800円(税別)

サイズ:約W100×D115×H160mm

重さ:約338g

素材:ABS/PC

使用電池:リチウムイオンバッテリー18650 3.7V 1200mAh

電源:ソーラーパネル充電 入力5V/3W/60mA

消費電力:1W

光源:LED

光色:昼光色(約6300k)

光束:約90Lm

防水性:IP44

検知センサー:光感知センサー/赤外線受動式センサー

点灯保持時間:約30秒±5

感知角度:約90°±10

感知距離:約~5mまで(高さ約2.2mの位置に設置した場合)

設置場所:屋内/屋外(IP44の生活防水規格内の環境に設置してください)

生産国:Made in China

セット内容:本体×1、固定用ビス×2個、プラグ×2個

JAN 4573114135020(BK)



BK
ブラック

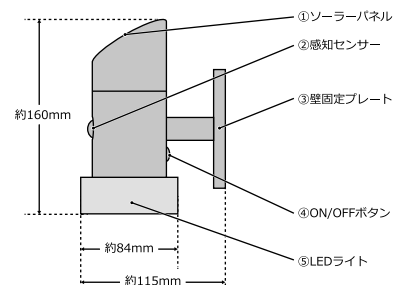

DESIGN LED LIGHT

 **TAIGASHOJI CO.,LTD.**
大河商事株式会社

〒231-0058 神奈川県横浜市中区弥生町2-15-1ストークタワー大通公園3-905
TEL:045-308-7526