

■シアーズ

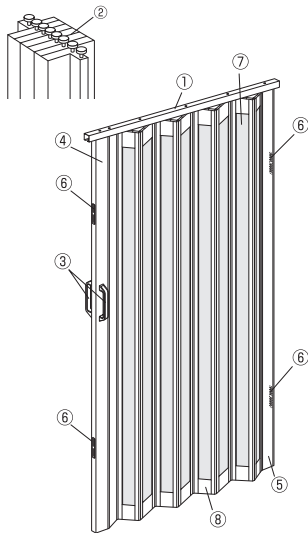

- ①レール ②ランナー ③取手 ④リードパネル
- ⑤エンドパネル ⑥マグネット ⑦窓
- ⑧パネルドア本体

材質 本体・レール:ポリ塩化ビニル
ランナー:ポリアセタール

●部品明細

部品名	姿図	入数
レール		1本
グリース	ランナーに塗り付けます	1個
取手		1セット
取手取付用ネジ (アベ頭)	28mm ネジ頭に見みがある	2本
レール取付用木ネジ (トラス頭)	12mm ネジ頭に見みがある	12本
マグネット受板取付用木ネジ (皿頭)	19mm ネジ頭が平面である	8~12本
マグネット受板 (仮止め用接着テープ付)		4~6本

⚠ 取付時の注意

- この商品の取り付けには木ネジを使用します。取付場所が木部(板厚1cm以上)であることをご確認の上、取り付けて下さい。
- サツ、コンクリート、石膏ボード等への取り付けはおやめ下さい。また、鴨居への取り付けは、取り付け時に木ネジで鴨居を割る恐れがありますのでおやめ下さい。
- 取り付ける前に下記の道具をご用意下さい。
◎プラス式手回しドライバー ◎金ノコもしくは木工用ノコギリ ※取付場所よりレールが長い場合に必要となります。
- 商品の開梱・取り付けの際には、窓を開ける等、風通しが良い状態でお部屋を換気しながら取り付けを行って下さい。また、設置後も時折換気を行って頂く事をお勧めいたします。

取付方法

- レールの長さが、取付場所の幅より長い場合は、レールを取付場所の幅寸法より5~10mm短くノコギリ等で切して下さい。
※レールはポリ塩化ビニル樹脂製なのでノコギリ等で切ることができます。
※レール2本にてパネルドア本体を取り付ける場合は、先に片方のレールを取り付けて、パネルドア本体をセットし、もう一方のレールを取り付けて下さい。
- レールを取付場所にあて、図1のようにレールが回転するように、中央付近の木ネジ穴に、レール取付用木ネジを1本仮止めして下さい。
- パネルドア本体を図2のようにレールにセットして、取付場所の位置に戻し、残りのレール取付用木ネジでレールを固定して下さい。
※取付けたドアを左右にゆすらないで下さい。
- 取付場所、両側の壁(木部)または、柱(木部)にマグネット受板をパネルドア本体のマグネットの位置に合わせて、図3のようにマグネット受板取付用木ネジで取り付けて下さい。
※マグネット受板には、仮止め用の両面テープが付いていますので、確実にマグネットの位置に合わせてから、ネジ止めて下さい。

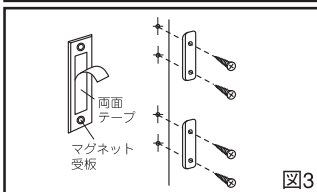
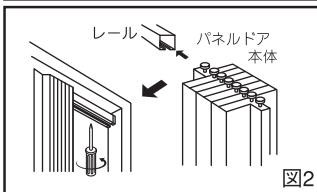
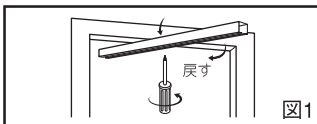

■寸法の測り方 (オーダーの場合)

幅(W)

取付場所の高さ

パネルドアの高さ(H)

2~3cm差し引く

オプション
両側取手
700円
(消費税抜き)

- 取付場所(木部)の柱から柱までを測って下さい。その寸法が、パネルドアの取り付け幅(W)となりますが、オーダー価格表の中から最適サイズをご指定下さい。
- レールの長さは取り付け幅(W)から5~10mm差し引いて下さい。
- 取付場所(木部)の高さを測って下さい。取付場所の高さから2~3cm差し引いた高さが、パネルドアの高さ(H)となります。幅が大きい場合は左右と中心の3ヶ所を測り、一番少ない高さを基本に2~3cm差し引きます。
※後からカーペット等を敷く場合は、前もってその厚さを差し引いて下さい。
※仕上がり商品の高さはレールも含まれます。

■ご注文書

カラー	サイズ	レールの長さ	台数
	幅 × 高さ	(取付幅から5~10mm差し引く) cm	台
	幅 × 高さ	cm	台

- オプション(別売) 製品をたたみ込んだ時のパネルの戻りを防ぎます。
- 戻り止めフック 750円(消費税抜き)

カラー	数量
ブラウン	本
ベージュ	本
- 追加取手 700円(消費税抜き)
通常は左右片側のみの手ですが、両側取手仕様も可能です。

発売元 株式会社フルネス

〒362-0021 埼玉県上尾市原市1170-1
TEL 048-720-7511(代)



※製品写真の色は印刷の為、実物とは多少異なる場合があります。
※外観及び仕様は、改良の為、予告なく変更することがあります。
※表示価格には、取付工事費及び消費税は含まれておりません。

2023年2月版

PANEL DOOR

パネルドア シアーズ

お部屋の光を取り入れながら、
圧迫感なく間仕切り
新感覚パネルドアのご提案



Fine utilities for lovely life with natural, ecological, sensitive style.



※表示価格に消費税は含まれていません。

パネルドア
オーダー品

シアーズ

硬質樹脂を使用し、しっかりとした質感でありながら
たたみ代が少ない 新感覚パネルドア



ダークウッド



ホワイトウッド

※写真の色が実際の製品の色と若干異なる場合があります。ご了承下さい。

シアーズ オーダー品価格表 (片開き価格です。両開きにする場合は、片開き2台分としてみて下さい。)

パネル枚数	5・6	7	8	9	10	11	12	13	14	15	16	17
高さ	幅 74・85cm	95cm	107cm	118cm	129cm	140cm	151cm	162cm	173cm	184cm	195cm	206cm
168cm~174cm	27,400	29,400	31,500	33,500	35,500	37,600	39,600	41,600	43,700	45,700	47,600	49,700
175cm~180cm	28,500	30,800	32,900	35,100	37,100	39,300	41,500	43,700	45,800	47,800	50,000	52,200
181cm~200cm	29,800	32,000	34,200	36,200	38,400	40,500	42,700	44,900	46,900	49,100	51,200	53,500
201cm~220cm	32,100	34,500	36,800	39,000	41,300	43,500	45,800	48,000	50,300	52,600	54,700	57,200
221cm~240cm	33,400	35,800	38,100	40,500	42,900	45,200	47,600	50,000	52,300	54,700	57,200	59,600

※表示価格には、取付工事費及び消費税は含まれておりません。

(消費税抜き/単位:円)

シアーズ オーダー品たたみ代

パネル枚数	5	6	7	8	9	10	11	12	13	14	15	16	17
幅サイズ	74cm	85cm	95cm	107cm	118cm	129cm	140cm	151cm	162cm	173cm	184cm	195cm	206cm
たたみ代	約15cm	約16cm	約17cm	約17cm	約18cm	約18cm	約19cm	約20cm	約21cm	約21cm	約22cm	約23cm	約23cm

シアーズ 規格品

規格品サイズ	パネル枚数	7
95cm×174cm	幅サイズ	95cm
	たたみ代	約17cm

**⊘ オーダー品と規格品の併用は、ご遠慮下さい。
(取手の位置が異なる為)**

取手の取付位置は製品の高さにより異なりますので、確認して下さい。

製品の高さが
168~200cmの場合

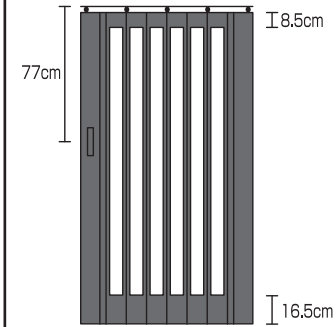

製品の高さが
201~240cmの場合

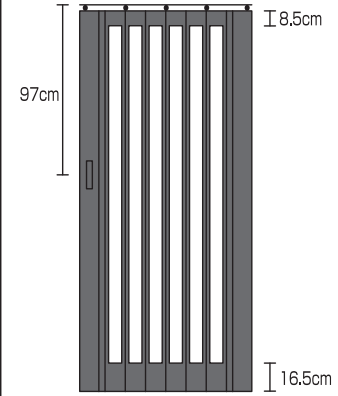

製品の重さは1㎡当たり約2.5kg

※規格品の取っ手位置は
上部から64cmです。



■お手入れの方法

汚れた場合は、石鹸水を含んだ雑巾で軽くふき、その後水ぶきして下さい。
シンナーや、ベンジン等の有機溶剤を使用しないで下さい。
全体を水に漬けたり、丸洗いはしないで下さい。

●パネルの厚み 6mm

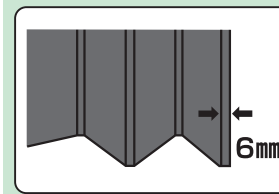

■ご注意下さい。



※ドア幅は、製品特性上フラット状(開めた時
平らの状態)になりません。ご了承下さい。

◆オーダー及び取り付け時のご注意◆

- ◎製品幅は、パネル幅(約11cm単位)の関係により、価格表の表示寸法しか製作できません。
- ◎オーダー幅は、オーダー価格表の幅の中から実際の幅より長めのサイズをお選び下さい。
- ◎高さは1cm単位で承ります。
- ◎レールの長さは取付場所の幅で承ります。1cm単位でご指定下さい。(最長210cmです。)
- ◎製品幅が製品高さより長い場合は、レールは別梱包となります。
- ◎この商品の取付には、木ネジを使用します。取付場所が木部(板厚1cm以上)であることをご確認の上、取り付けて下さい。石膏ボード等への取り付けはお止め下さい。
- ◎また、鴨居への取り付けは、取り付け時に木ネジで鴨居を割る恐れがありますのでお止め下さい。
- ◎製品の重さが、1㎡当り約2.5kgとなりますので、取付場所にはご注意下さい。