

TOSHIBA

取扱説明書

東芝ルームエアコン

家庭用

大清快

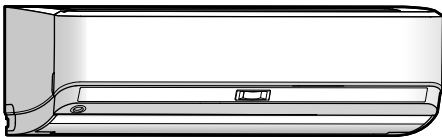

室内ユニット <形名>

RAS-K221DX(W)
 RAS-K251DX(W)
 RAS-K281DX(W)
 RAS-K401DX(W)
 RAS-K562DX(W)

室外ユニット <形名>

RAS-K221ADX
 RAS-K251ADX
 RAS-K281ADX
 RAS-K401ADX
 RAS-K562ADX

安全上のご注意	2	ご使用の前に
各部のなまえ	4	
運転前の準備と確認	7	
運転する	8	運転のしかた
温度・風量・風向き・無風感・パワフル	13	
入タイマーを使う	14	
切タイマーを使う	15	
こんなとき	16	
クリーニング	18	お手入れ
ダストボックスのホコリを取る	19	
お手入れ	20	
前面パネルのお手入れ	21	
ダストボックスのお手入れ	21	
エアフィルター・ブラシユニットのお手入れ	23	
お手入れ後の試運転	24	
長期間使わないとき	24	
定期的な点検	24	
よくあるご質問	25	お困りのとき
故障かな?	26	
知っておいていただきたいこと	29	
仕様	30	
保証とアフターサービス	32	

- このたびは東芝ルームエアコンをお買い上げいただきまして、まことにありがとうございました。
- この商品を安全に正しく使用していただくために、お使いになる前にこの取扱説明書をよくお読みになり十分に理解してください。
- お読みになったあとは、お使いになるかたがいつでも見られるところに必ず保管してください。
- 保証書を必ずお受け取りください。



日本国内専用品
 Use only in Japan

安全上のご注意

必ずお守りください



商品および取扱説明書には、お使いになるかたやほかの人への危害と財産への損害を未然に防ぎ安全に正しくお使いいただくために、重要な内容を記載しています。次の内容（表示・図記号）をよく理解してから本文をお読みになり、記載事項をお守りください。記載内容を守らないことにより生じた損害に関して、当社は一切責任を負いません。

■表示の説明

表示	表示の意味
 警告	「死亡または重傷（*1）を負うことが想定されること」を示します。
 注意	「軽傷（*2）や物的損害（*3）の発生が想定されること」を示します。

- *1: 重傷とは、失明やけが・やけど（高温・低温）・感電・骨折・中毒などで、後遺症が残るものおよび治療に入院・長期の通院を要するものをさします。
- *2: 軽傷とは、治療に入院や長期の通院を要さない、けが・やけど・感電などをさします。
- *3: 物的損害とは、家屋・家財および家畜・ペットなどにかかわる拡大損害をさします。

■図記号の説明

図記号	図記号の意味
	（禁止）を示します。（してはいけないこと）
	（指示）を示します。（必ずすること）
	（注意）促す内容を示します。

使用前の注意
安全上のご注意

警告

 **据付は、お買い上げの販売店または据付専門業者に依頼する**

指示 お客様ご自身で行うと、火災・破裂・感電・けが・水漏れの原因になります。

電源は必ずエアコン専用のコンセントを使用する

- 他の機器と併用すると、火災の原因になります。
- 古いコンセントや、電源プラグを差し込んだときぐらつきがある場合は、新品のコンセントに交換してください。接触不良による火災の原因になります。

 **アース工事は販売店または専門業者に依頼する**

指示 アースが不完全なときは、感電の原因になります。
アース線は、ガス管・水道管・避雷針・電話のアース線に接続しないでください。

 **電源プラグは、ホコリが付着していないか確認し、がたつきのないように刃の根元まで確実に差し込む**

指示 ホコリの付着や不完全な接続は、火災・感電の原因になります。

移設・修理するときは、お買い上げの販売店または東芝生活家電ご相談センターに相談する

専門知識がないと、火災・破裂・感電の原因になります。

エアコンが冷えない・暖まらないときは、冷媒の漏れが原因のひとつとして考えられるので、お買い上げの販売店に相談する

冷媒そのものは安全ですが、万一、冷媒が室内に漏れ、ファンヒーター・ストーブ・コンロなどの火気に触れると有害な生成物が発生する原因になります。

移設等で室内ユニットパネルの配管取出口が開いてしまったときは、開口部をふさぐ

内部の電気部品に触れると、けがや感電の原因になります。

冷房シーズンの前には、排水管からドレン水が出ることを確認する

排水管が詰まっていると水漏れの原因になります。

 **自分で分解・改造・修理・移設をしない**

分解禁止 火災・破裂・感電・けが・水漏れの原因になります。

 **内部に水や異物が入ったときは、すぐに運転を停止し、電源プラグを抜く**

プラグを抜く そのまま使用すると、火災・感電の原因になります。お買い上げの販売店または東芝生活家電ご相談センターへ修理をご依頼ください。

異常・故障時はすぐに運転を停止して、電源プラグをコンセントから抜く

そのまま使用すると、火災・発煙・感電の原因になります。

《異常・故障例》

- プレーカーがたびたび切れる
- 運転中に焦げくさいニオイがしたり、異常な音や振動がする
- 室内ユニットから水が漏れる
- 電源コードや電源プラグが異常に熱くなる

お買い上げの販売店または東芝生活家電ご相談センターへ修理をご依頼ください。

 **ぬれた手で電源プラグの抜き差しやボタンの操作をしない**

ぬれ手禁止 感電の原因になります。

 **指定冷媒以外は使用（冷媒補充・入替え）しない**

指定冷媒以外を使用したとき、機器の故障や破裂・けがなどの原因になります。

可燃性ガスが漏れるような場所を設置場所を選ばない
万一ガスが漏れてユニットの周囲にたまると、火災の原因になります。

ふる場など、水がかかったり、湿気の多い場所を据付場所を選ばない

絶縁劣化により、火災・感電の原因となります。



電源コードは、極端に折り曲げたり、束ねたりしない
また、加工や途中での接続・タコ足配線などをしない
火災・発熱の原因になります。

電源コードは破損させたり、重い物を載せたり、加熱したり、引っ張ったりしない

火災・感電の原因になります。

延長コードを使用しない

火災の原因になります。

	<p>電源コードはステップルなどで固定しない 火災・漏電の原因になります</p> <p>禁止 長時間冷風をからだに直接当てたり、冷やし過ぎない体調悪化・健康障害の原因になります。</p> <p>吹出口や吸込口などに金属・紙・水・棒などのものや手を入れない</p> <p>内部で高速回転しているファンや、高電圧箇所があるため、けがや感電の原因になります。</p>
	<p>空清ユニット(高電圧部品)部にさわらない けがの原因になります。</p> <p>接触禁止</p>

	<p>電源プラグを抜いてエアコンを停止しない 火災・感電の原因になります。</p> <p>禁止 点灯中のUVランプは、絶対に肉眼で見ない目の痛みや視力障害の原因となります。</p>
<p>お客様自身でエアコン内部の洗浄を行わない エアコンの内部洗浄はお買い上げの販売店または東芝生活家電ご相談センターに依頼してください。誤った方法で内部洗浄を行うと、樹脂部品の破損や電気部品の絶縁不良等が発生し、火災・感電・水漏れの原因になります。</p>	

注意



	<p>掃除をするときは、必ず運転を停止して電源プラグを抜く 内部でファンが高速回転しているため、けがの原因になることがあります。</p> <p>雷が鳴り落雷のおそれがあるときは運転を停止し、電源プラグを抜く 被雷すると、故障の原因になることがあります。</p> <p>長期間使用しないときは、電源プラグを抜く ホコリがたまって火災の原因になることがあります。</p>
--	--

	<p>一般居住空間以外の空調用として、食品・動植物・精密機器・美術品の保存や、船舶・車両などの特殊用途には使用しない エアコンの故障の原因になります。また、これらのものに害を与えることがあります。</p> <p>床などにワックスをかけるときは、エアコンを運転しない エアコン内部にワックスの成分が付着し、水漏れの原因になります。ワックスをかけたあとは、十分に換気を行ってから運転してください。</p>
---	--

	<p>電源プラグの抜き差しはプラグを持って行う 電源コードを引っ張って抜くと芯線の一部が断線し、火災の原因になることがあります。</p> <p>密閉した部屋で使用するときや、燃焼器具と一緒に運転するときは、ときどき窓を開けて換気をする 換気が不十分なときは、酸素不足により窒息の原因になることがあります。</p> <p>1年に1度は、室外ユニットの据付台などが傷んでいないか点検する 傷んだ状態で放置するとユニットの落下・転倒によりけがの原因になることがあります。</p> <p>前面パネル・エアフィルターを水洗いしたあとは、水気をふき取って乾燥させる 水気が残っていると感電の原因になることがあります。</p> <p>漏電ブレーカーが正しく取り付けられているか確認する 正しく取り付けられていないと、感電の原因になることがあります。確認方法については、据付を行った販売店または据付専門業者へお問い合わせください。</p> <p>ドレン水が確実に排水できていることを確認する 排水処理が不完全なときは、水が漏れて家財などをめらす原因になることがあります。確認方法については、据付を行った販売店または据付専門業者へお問い合わせください。</p> <p>室外ユニットの周辺に、物を置いたり、落ち葉がたまらないようにする 落ち葉があると、小動物が侵入し、内部の電気部品に触れると、火災・故障の原因になることがあります。</p>
--	---

<p>ユニットの下にほかの電気製品や家財などを置かない 水滴が落ちることがあり、汚損・故障の原因になります。</p>	
<p>室内ユニットの上に物を載せない 故障の原因になります。</p>	
<p>ユニットに洗濯物などを掛けない ユニットが落下し、けがの原因になります。</p>	
<p>エアコンの風が直接当たる場所で燃焼器具を使わない 燃焼器具の不完全燃焼により、一酸化炭素中毒の原因になります。</p>	
<p>室外ユニットの上に乗ったり、物を載せたりしない 落下転倒などによりけがの原因になることがあります。また変形などにより、火災・感電の原因になります。</p>	
<p>エアコン操作やお手入れのときは不安定な台に乗らない 転倒などけがの原因になります。</p>	
<p>エアコンの風が直接当たる場所には動植物を置かない 動植物に悪影響を与える原因になります。</p>	
<p>リモコン用乾電池は</p> <ul style="list-style-type: none"> ●極性表示[(+)と(-)]を間違えて挿入しない ●乾電池に表示されている[使用推奨期限]を過ぎて使ったり、使い切った乾電池をリモコンに入れておかない ●種類の違う乾電池や新しい乾電池と使用した乾電池を交えて使用しない ●ショート・分解・加熱・火の中に投入しない <p>これらを守らないと、液漏れ・破裂などにより、やけど・けがの原因になることがあります。もし液に触れたときは、水でよく洗い流してください。器具に付着したときは、液に直接触れないでふき取ってください。</p> <ul style="list-style-type: none"> ●乳幼児の手の届く所に置かない <p>乾電池を飲み込んだときは、すぐに医師に相談してください。</p>	

	<p>窓や戸を開け放すなど、高温状態(80%以上)で長時間運転しない 室内ユニットに露がつき、滴り落ちて家財などをめらす原因になります。また、室内ユニット内部に露が付き、電気部品の絶縁劣化による火災・感電の原因になります。</p> <p>禁止</p>
--	---

	<p>ユニットの吸い込み部やアルミフィンにさわらない けがの原因になります。</p> <p>前面パネルをはずした状態で、本体の金属部にさわらない けがの原因になることがあります。</p> <p>接触禁止</p>
	<p>エアコン本体を水洗いしない 火災・感電・故障の原因になります。</p> <p>水ぬれ禁止</p>

各部のなまえ

室内ユニット

使用前に各部のなまえ

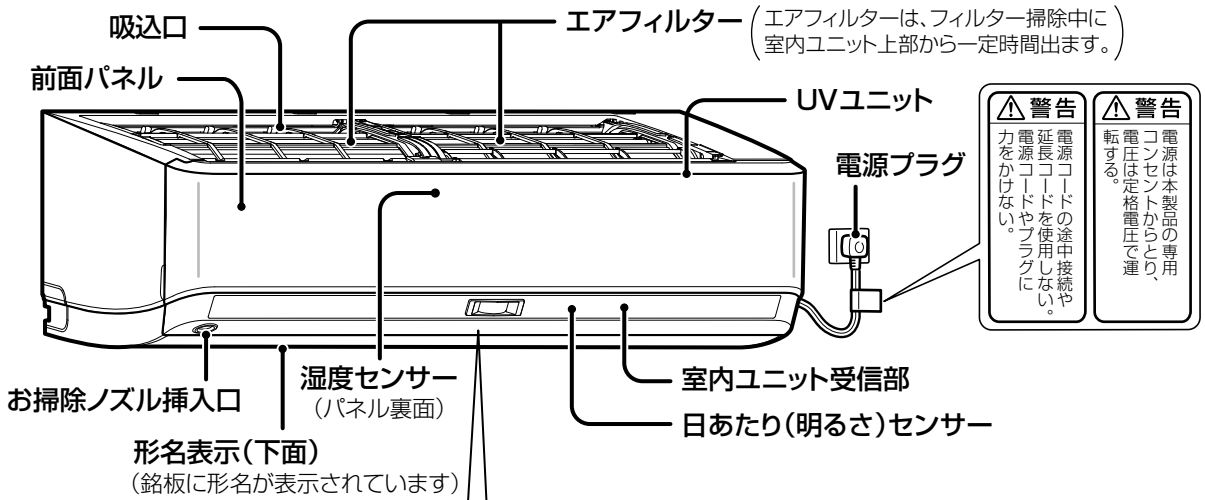

警告 電源コードの途中接続や延長コードを使用しない。電源コードやプラグに力をかけない。

警告 電源は本製品の専用コンセントからとり、電圧は定格電圧で運転する。

警告		<p>【設計上の標準使用期間】10年</p> <p>設計上の標準使用期間を超えてお使いいただいた場合は、経年劣化による発火・けが等の事故に至るおそれがあります。</p>
<p>注意</p> <p>吹出口に指や棒などを入れない 内部でファンが高速回転しているため、けがの原因になります。</p>	<p>禁止</p> <p>お客様自身でエアコンの内部洗浄を行わない エアコンの内部洗浄はお買い上げの販売店または東芝生活家電ご相談センターに依頼してください。 誤った方法で内部洗浄を行うと、樹脂部品の破損や電気部品の絶縁不良が発生し、水漏れ・感電あるいは火災の原因になります。</p>	

前面パネルを開けたとき

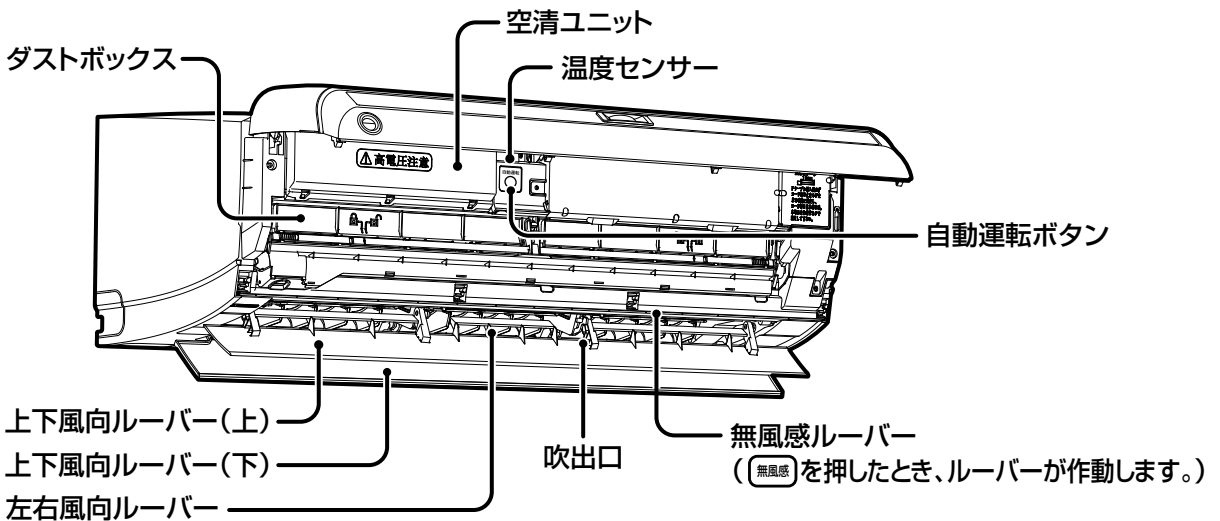

表示部

室内ユニット

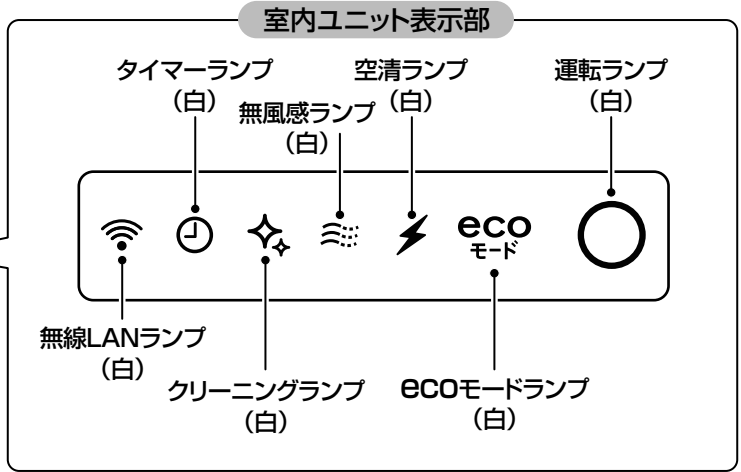
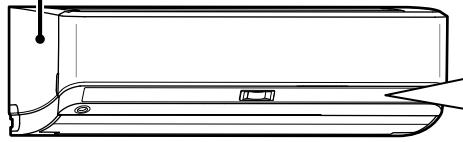

室外ユニット

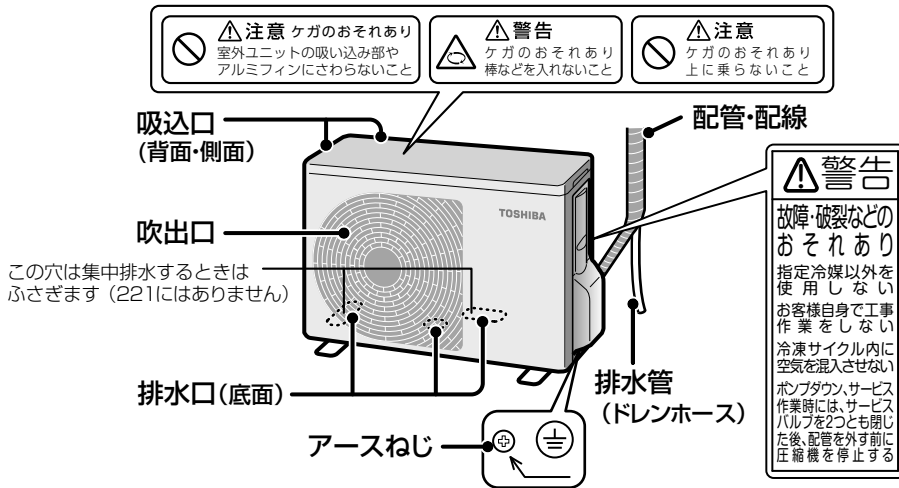

付属品

リモコン

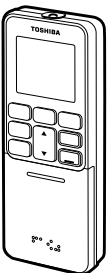

リモコン用乾電池
(2本)
単4形乾電池

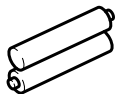

お掃除ノズル

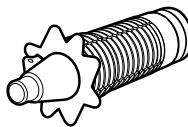

取扱説明書 (本紙)、アプリ活用ガイド (1冊)、据付説明書 (1枚)、保証書 (1式)

各部のなまえ (つづき)

リモコン

表示部は説明のために、使用する液晶表示をすべて表示しています。

使用前に各部のなまえ

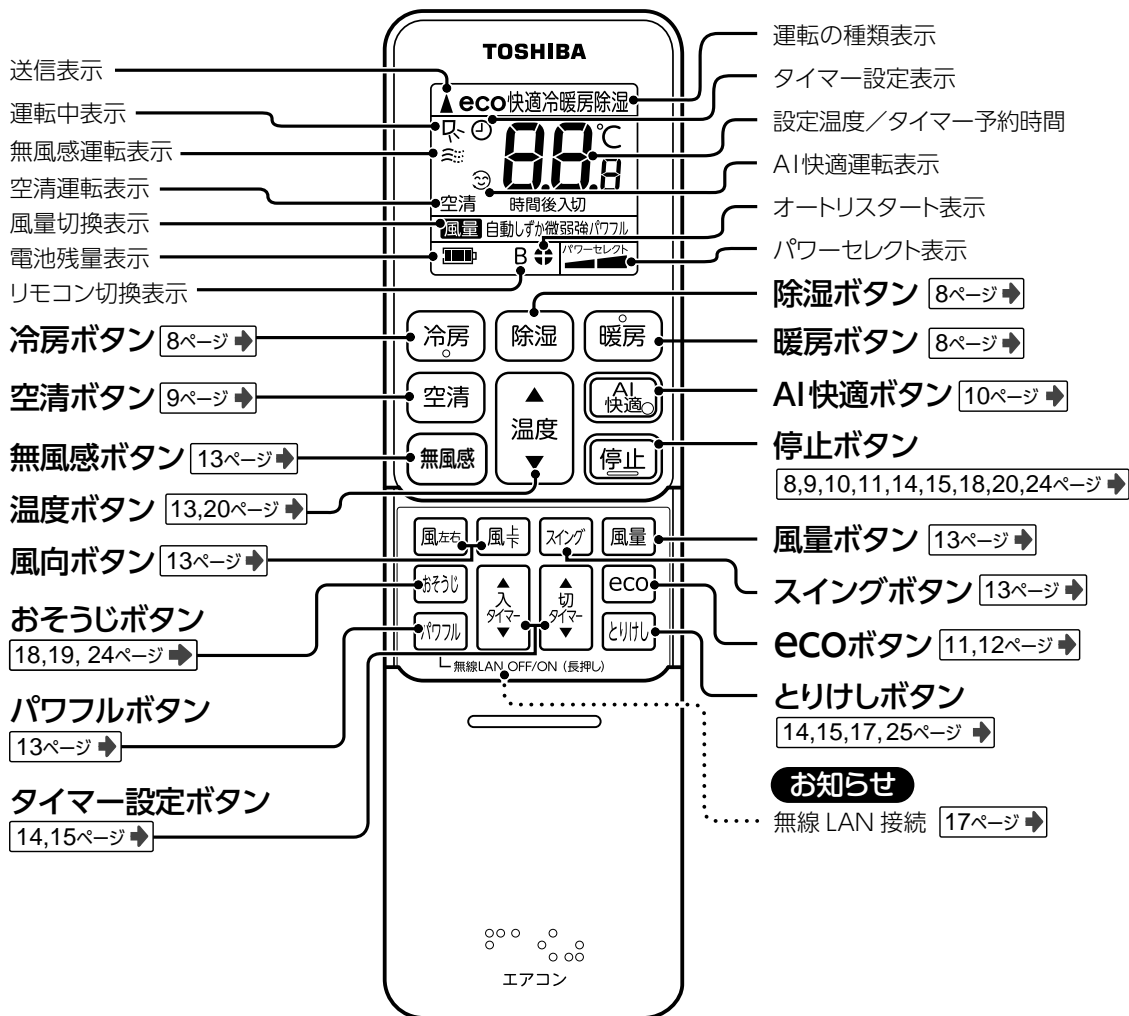

受信音の種類

室内ユニット受信部が信号を受けると室内ユニットから受信音が鳴ります。

- ビッ** … 運転・変更
- ビー** … 停止
- ビビッ** … お知らせ

お知らせ **ビビッ** が鳴るとき

運転設定が基準点に戻ったことをお知らせします。

(例) 温度設定のとき

↔ 23℃ ↔ 23.5℃ ↔ **24℃** ↔ 24.5℃ ↔ 25℃ ↔

ビッ ビッ **ビビッ** ビッ ビッ

お知らせの基準点

温度	24℃	
風量	自	動
風上	上限	下限
風左右	右端	左端
スイング	解	除

運転前の準備と確認

リモコン

乾電池を入れる

- ① カバーを開けたあと、さらに強く引き、カバーをはずす



- ② 単4形乾電池を入れる

お知らせ

- 乾電池は、2本同時に新しい単4形乾電池に交換してください。
- 通常のご使用で乾電池の寿命は約1年です。
- 室内ユニットの受信音がしなくなったり、リモコンの表示がうすくなったり、お望みの運転ができなくなったときは、早めに乾電池を交換してください。
- 液漏れによる故障を避けるため、1ヵ月以上使わないときは乾電池を取り出してください。

- ③ カバーを取り付ける

室内ユニット

電源プラグをコンセントに差し込む



電源プラグをコンセントに差し込んだあと、運転準備に3～8分かかります。この間は、リモコンの信号を受信しても運転をしない場合があります。

準備ができれば受信音の確認

リモコンを室内ユニット受信部に向けて操作する

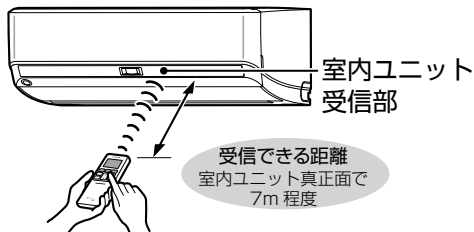

室内ユニットの斜め位置から操作すると、送信できる距離が短くなります。

お知らせ

- 室内ユニット受信部との間にカーテン・ふすまなど信号をさえぎるものがあると動作しません。
- 日光などの光が室内ユニット受信部に当たるときは、送信しても信号を受け付けないことがあります。

お願い

- 落としたり、水などをかけないでください。
- 直射日光に当たるところやストーブなどの近くに置かないでください。
- リモコンで他の電気機器が動作するときは、電気機器を離すか、販売店にご相談ください。
- 電子瞬時点灯方式、またはインバーター方式の蛍光灯が点灯中は、リモコンの信号を受信できず運転停止をしないことがあります。このようなときは、販売店にご相談ください。

運転する (冷房・暖房・除湿)

冷房 暑い時、お好みの温度と風量に設定できます。 **除湿** 梅雨どきなど湿度が高いときに使います。

暖房 寒い時、お好みの温度と風量に設定できます。

<運転中>

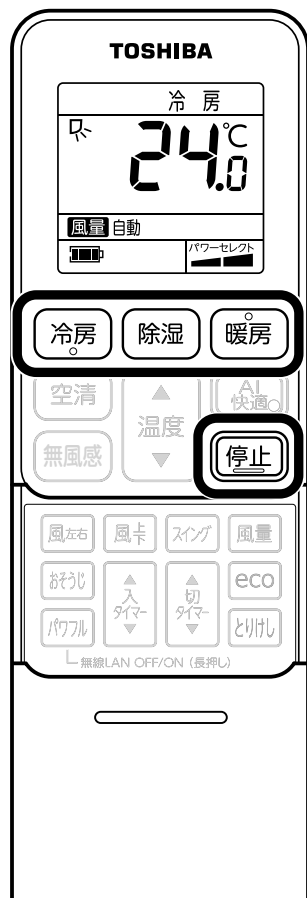
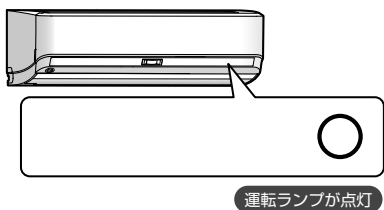

運転のしかた

暑いときは
冷房

冷房



お好みの温度と風量に設定できます。

寒いときは
暖房

暖房



お好みの温度と風量に設定できます。

● 暖房運転開始時、室内ユニットが温まるまで風は出ません。

※ 運転中、室内ユニットの温風が止まったり、室外ユニットから水や湯気が出たりしますが異常ではありません。

湿気を取りたいときは
除湿

除湿



お好みの設定温度でお使いください。

● 風量は“自動”だけです。

※受信音が鳴り、室内ユニット表示部の運転ランプが点灯します。

停止
するとき

停止



● 受信音が鳴り、運転ランプが消灯します。

● 停止したあとは、運転状況によって自動クリーニングが始まります。(クリーニングランプが点灯します。)

18ページ▶

お知らせ

- 風量・温度は一度セットすると、次回は同じ内容で運転します。ただし、風量が“しずか”のときは次回の運転の風量は“自動”になります。
- 再運転や電源プラグを差し込んだ直後の運転は、機械保護のために3分間は運転しない場合があります。
- 運転停止後、室外ファンが約30秒回転することがあります。

運転する (空清運転)

空 清

空清ユニット・UV 照射で、浮遊するウイルスやカビ菌をエアコン内部で捕集し抑制します。捕集した汚れは夏場のドレン水で屋外に排出します。

<運転中>

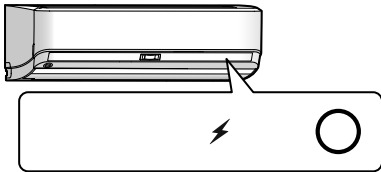

空清ランプ・運転ランプが点灯

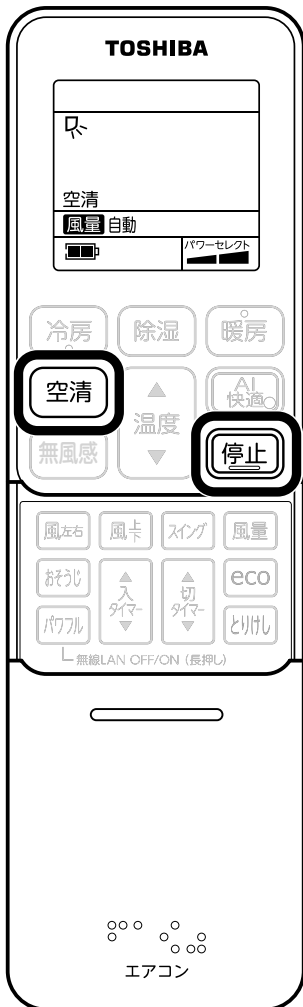

運転のしかた



停止中、もしくは運転中にボタンを押すと受信音が鳴り、室内ユニット表示部の空清ランプが点灯します。

停止するときには



または



● 受信音が鳴り、空清ランプが消灯します。

エアコン運転と併用するとき

風量はエアコン運転の設定が優先されます。

運転する	エアコン運転中に空清運転をする	空清	空清運転中にエアコン運転をする	冷房 または AI 快適 暖房 除湿
	空清運転とエアコン運転両方を止める	停止	空清運転だけを止める	空清

UV について

空清運転またはクリーニング運転中にUVを室内ユニット内部に向けて照射します。

工場出荷時は「ON」に設定されています。

UV照射を「なし」にしたいときは、UV設定を「OFF」にしてください。

UV照射のON/OFF設定方法



と



を同時に約5秒長押しする。

室内ユニットから受信音がなり、リモコン表示部にはOnまたはOFFが一定時間表示されます。

リモコン表示部	UV 照射 ON	冷房 On 空清 風量 自動 パワーセレクト	UV 照射 OFF	冷房 OFF 空清 風量 自動 パワーセレクト
---------	----------	------------------------------------	-----------	-------------------------------------

お知らせ

- 空清運転は、タバコの有害物質（一酸化炭素など）は除去できません。ときどき窓を開けて空気を入れ替えてください。
- 空清単独運転中は温度設定ができません。（設定温度は表示されません）

運転のしかた

運転する (空清運転)

運転する (AI 快適)

快適 使用環境に応じて、運転内容をエアコンが学習し快適な運転をします。

<運転中>

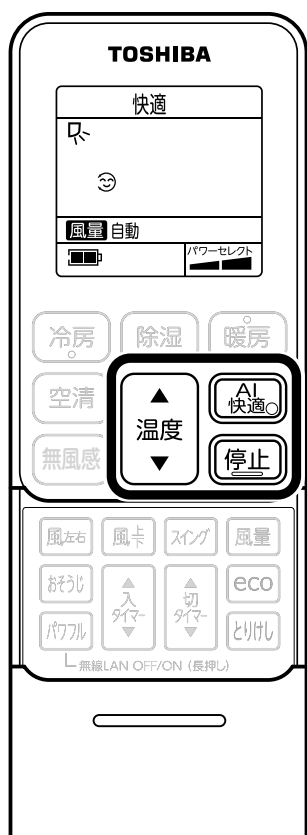
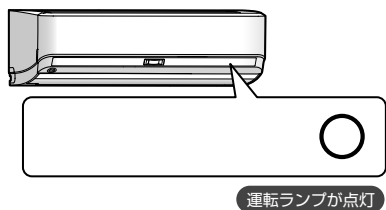

運転のしかた

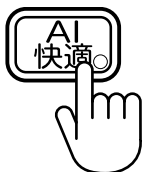

受信音が鳴り、室内ユニット表示部の運転ランプが点灯します。

- 風量は“自動”だけです。

停止するとき



- 受信音が鳴り、運転ランプが消灯します。
- 停止したあとは、運転状況によって自動クリーニングが始まります。(クリーニングランプが点灯します。)

18ページ▶

各センサーについて

温度センサー、湿度センサーが動き、快適な運転をします。

温度を変えたいときは…

お好みの温度にならないときは、温度ボタンで調節してください。

- 温度ボタンを1回押すと0.5℃ずつ変わります。ボタンをはなすと約3秒後に受信音が鳴り温度の表示は消えます。

■温度表示について

温度を上げたいとき	0.5 ~ 5.0℃
温度を下げたいとき	-0.5 ~ -5.0℃

お知らせ

- AI 快適運転時は温度表示はしません。
- 運転停止後、室外ファンが約 30 秒回転することがあります。

運転する(日あたり節電)

日あたり節電 冷房・暖房またはAI快適運転中に明るさを判定し、運転を行います。

<運転中>

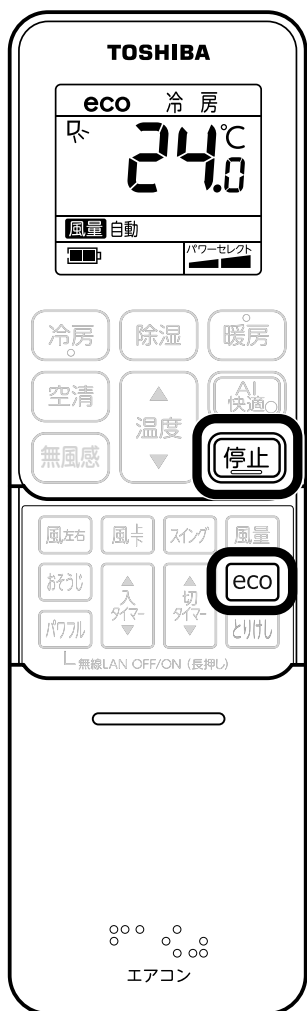
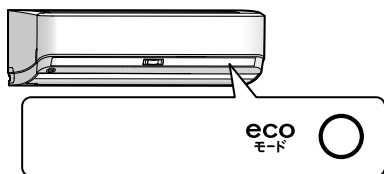

運転のしかた

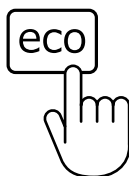

冷房・暖房またはAI快適運転中にecoボタンを押すと受信音が鳴り、室内ユニット表示部の運転ランプとecoモードランプが点灯します。

停止
するとき



- 受信音が鳴り、運転ランプが消灯します。
- 停止したあとは、運転状況によって自動クリーニングが始まります。(クリーニングランプが点灯します。)

18ページ▶

各センサーについて

日あたり(明るさ)センサー、温度センサーが働きます。

お知らせ

- 日あたり節電は、弱めの運転となります。条件によっては弱めの運転とならない場合があります。
- 運転停止後、室外ファンが約 30 秒回転することがあります。

運転のしかた

運転する(日あたり節電)

運転する (日あたり節電) (つづき)

運転内容について

● 明るさに応じて弱めの運転

お部屋（室内ユニット周辺）の明るさ（日あたり）を検知し、自動で弱めの運転をします。

冷房運転時、暗くなると弱めの運転

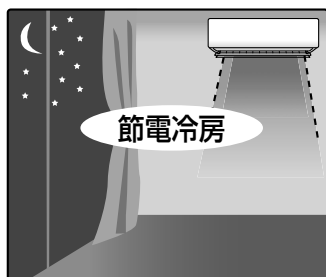

暖房運転時、明るくなると弱めの運転

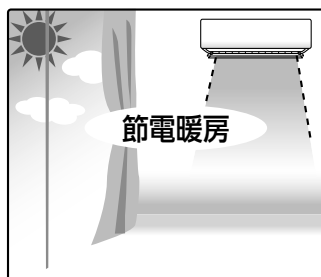

お知らせ

- 環境によっては、日あたり節電で弱すぎる運転となる場合があります。この場合はECOボタンを押して解除してください。
- 日あたり（明るさ）センサーは、太陽光以外にも、お部屋の照明で反応することがあります。

温度・風量・風向き・無風感・パワフル

温度を変えるときは…



■温度表示について

運転モード	設定温度調節範囲
冷房・暖房・除湿	16.0～30.0℃

※ AI 快適については ◀10ページ

おすすめの設定温度

暖房	20～24℃	冷房	26～28℃
除湿	お部屋の温度より2～3℃低め 設定温度がお部屋の温度より高いと、送風だけになり除湿効果がありません。		

風量を変えるときは…

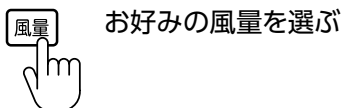

■風量表示について

運転モード	風量で選べる風量
冷房・暖房・空清 のとき	自動 → しずか → パワフル ← 強 ← 弱 ← 微
AI快適・除湿 のとき	風量は選べません。自動 だけです。

- 「しずか」は、室内・室外の運転音を小さくする運転です。運転音とともに能力も抑えますので、長時間使っているとよく冷えない（暖まらない）ことがあります。
- 冷房・暖房運転中に風量の“パワフル”を選ぶと風量は増加します（運転音が大きくなります）。ただし、室温が設定温度に近づくと、風量は低下します。

スイングさせたいときは…

受信音が「ピッ」と鳴り、風向ルーバーが上下左右に様々なパターンで動きます。動作パターンは「スイング」を押すごとに下記の順番で動きます。

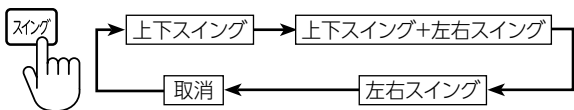

風向きを変えるときは…

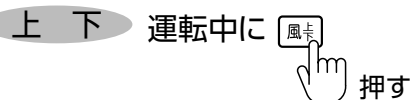

上下風向ルーバーが段階的に動き、受信音が「ピッ」または「ピピッ」と鳴ります。

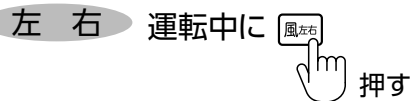

左右風向ルーバーが段階的に動き、受信音が「ピッ」または「ピピッ」と鳴ります。

お知らせ

- 風向は前回の位置を記憶しているので、手で動かさなくても大丈夫です。上下風向ルーバーは運転モードごとに位置を記憶します。（メモリールーバー機構）
- 停電時や、電源プラグを抜いたとき、メモリールーバーは解除されます。

無風感について

冷房・暖房・除湿・空清運転時に使用してください。

受信音が鳴り、室内ユニット・リモコンの表示部に無風感運転（)が表示されます。

- 風量・風向（上下、左右）は変更できません。

解除するときは **無風感**

無風感ルーバーの動きについて

- 運転中に **無風感** を押すと、無風感ルーバーが開きます。
- 無風感ルーバーは設定温度や湿度に応じて開閉します。



パワフルについて

冷房・暖房または空清運転中に **パワフル** を押すと、強めの運転をします。リモコンの風量表示はパワフルとなり、風量も増加します。ただし、冷房・暖房運転時は、室温が設定温度になると風量は低下します。

- パワフルの解除は **風量** で行ってください。**パワフル** では解除できません。

入タイマーを使う

「今から 6.5 時間後に運転を始めた」というときなど最大 24 時間まで入タイマーの予約ができます。

入タイマー

予約時間になると運転を開始。例えば、心地よい温度で目覚めたい。

<タイマー予約中>

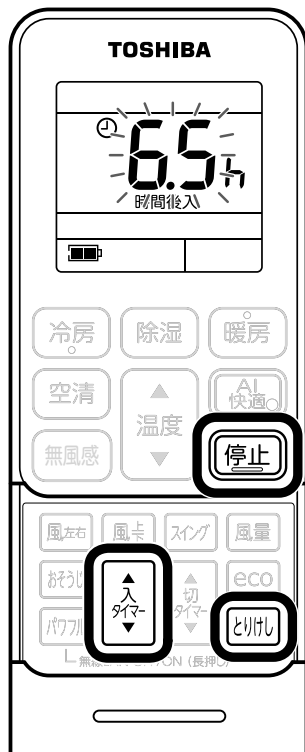
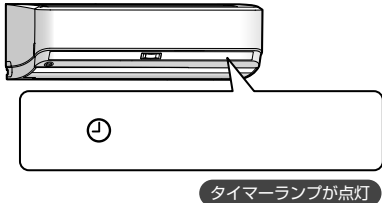

「6.5 時間後に入タイマーを予約したときの表示です。」

入タイマー予約のしかた

①

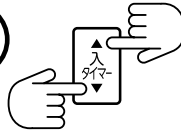

入タイマーボタンを上下に押し、何時間後に運転スタートしたいか選ぶ

● 押すごとに時間表示が順に変わります。

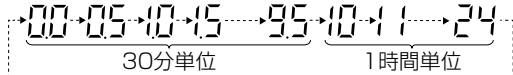

②

予約を確定する

お好みの時間を表示しボタンをはなすと、室内ユニットの受信音が鳴り、室内ユニット表示部のタイマーランプが点灯します。リモコン画面は、約3秒後に時間の点滅表示が消えます。

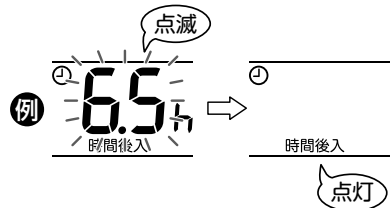

予約を取り消すとき



室内ユニット表示部のタイマーランプが消え、リモコン画面の ① と「時間後入」表示が消えます。

予約時間を変更するとき

● もう一度はじめてから予約してください。

お知らせ

- タイマー予約中に (停止) を押しと、タイマー予約が取り消されます。
- 停電があったときは、タイマー予約は取り消されます。再度タイマー予約をしてください。
- 入タイマー予約後、切タイマーを予約することで、エアコンの入・切ができます。

切タイマーを使う

「今から2時間後に運転を止めたい」というときなど最大24時間まで切タイマーの予約ができます。

切タイマー 予約時間になると運転を停止。例えば、眠るころにエアコンを停止したい。

<タイマー予約中>

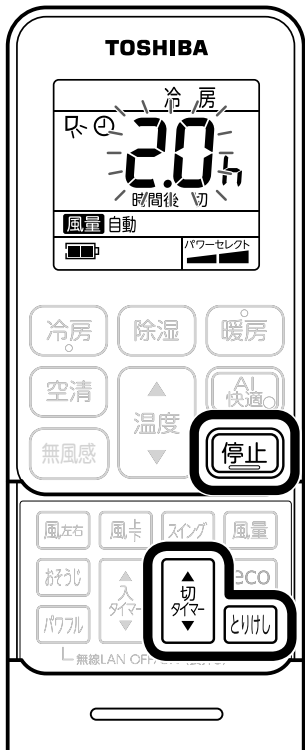
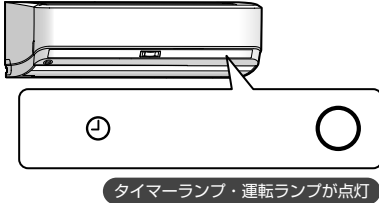

「2.0時間後に切タイマーを予約したときの表示です。」

切タイマー予約のしかた

①

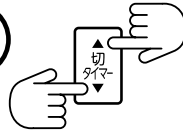

切タイマーボタンを上下に押し、何時間後に運転停止したいか選ぶ

● 押すごとに時間表示が順に変わります。

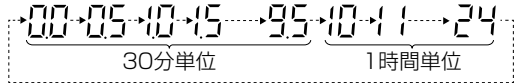

②

予約を確定する

お好みの時間を表示しボタンをはなすと、室内ユニットの受信音が鳴り、室内ユニット表示部のタイマーランプが点灯します。リモコン画面は、約3秒後に時間の点滅表示が消え、温度が表示されます。

● AI快適運転時は、リモコン画面に温度は表示されません。◀10ページ

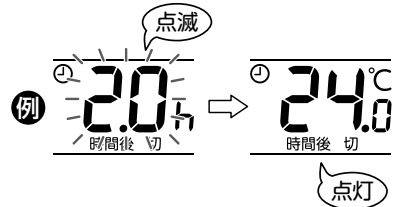

予約を取り消すとき



室内ユニット表示部のタイマーランプが消え、リモコン画面の⌚と「時間後 切」表示が消えます。

予約時間を変更するとき

● もう一度はじめて予約してください。

お知らせ



- タイマー予約中に **停止** を押しと、タイマー予約が取り消されます。
- 停電があったときは、タイマー予約は取り消されます。再度タイマー予約をしてください。
- 切タイマー予約後、入タイマーを予約することで、エアコンの切・入ができます。

こんなとき

エアコンの最大電流値をおさえたい (パワーセレクト)

パワーセレクトは冷房と暖房運転中の最大電流値をそれぞれ 50% に抑えることができます。

●設定方法(冷房運転中のとき)

冷房運転中に“冷房ボタン”を 3 秒押すとリモコンの表示が  (100%) から  (約 50%) に変わります。室内ユニットから ♪ピッとと 1 回音が鳴り、設定されます。

 (100%) に戻したいときは再度“冷房ボタン”を 3 秒押してください。室内ユニットから ♪ピピッとと 1 回音が鳴り、設定されます。(暖房運転中は“暖房ボタン”)

※パワーセレクト設定中 ( 約 50%) はよく冷えないことがあります。(暖房運転中は暖まりが弱くなります。)

※工場出荷時は  (100%) 設定です。

リモコンが使えないときに運転したい (自動運転) / エアコン移設時 (強制冷房) などの操作

リモコンを紛失したときなどには室内機の自動運転ボタンで運転できます。

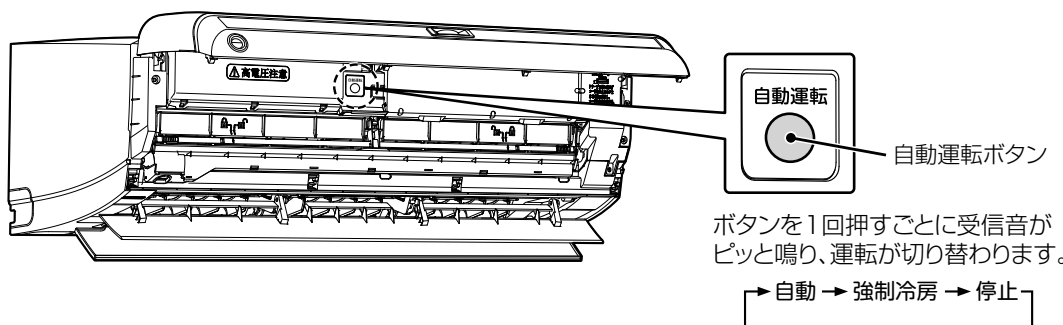

機能	説明
自動運転	自動運転を開始します。 お部屋の温度と外気の温度に応じて、適切な運転の種類・風量・風向を自動的に選びます。 目安としてお部屋の温度が 24℃ になるように運転します。
強制冷房運転	サービス時やエアコン移設時に使用します。
停止	停止します。

停電復帰後に自動的に運転を再開させたい (オートリスタート)

工場出荷時は設定されていません。停電復帰後に自動的に運転を再開させたいときは、以下の設定を行ってください。

●設定するとき

停止状態で電源プラグを抜き、再度電源プラグをコンセントに挿入後約 20 秒以内に“冷房ボタン”と“風量ボタン”を同時に約 5 秒間押します。

(リモコン表示部に  が表示され、リモコンは「オートリスタートあり」に設定されます。)

室内ユニットから ♪ピッとと 1 回音が鳴り、設定されます。

●解除するとき

停止状態で電源プラグを抜き、再度電源プラグをコンセントに挿入後約 20 秒以内に“冷房ボタン”と“風量ボタン”を同時に約 5 秒間押します。

(リモコン表示部の  が消灯し、リモコンは「オートリスタートなし」に設定されます。)

室内ユニットから ♪ピーッとと 1 回音が鳴り、解除されます。

例) オートリスタートあり設定時

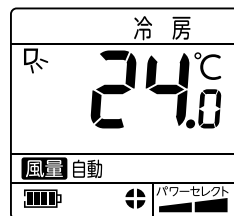

1つのリモコンで2台動作させたくない (AB 切換)

※工場出荷時はA設定です。(リモコン表示部には「A」は表示されません)

下の「リモコンのB設定のしかた」「室内ユニットのB設定のしかた」で一方のリモコンと室内ユニットをB設定にすると、切り換えた室内ユニットとリモコンの間だけで運転することができます。

●リモコンのB設定のしかた

“冷房ボタン”と“とりけしボタン”を同時に5秒間押します。

(リモコンの表示部にBが表示され、リモコンは「B」に設定されます)

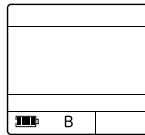

●室内ユニットのB設定のしかた

①室内ユニットの前面パネルを開けて、自動運転ボタンを2回押して、強制冷房運転をします。

②B設定にしたリモコンの「冷房」を押して冷房運転を行います。(室内ユニットは「ピピッ」と1回音が鳴り、B設定になります)

③“停止ボタン”を押して、エアコンを停止します。

お知らせ

- 必ずリモコンのB設定後に、室内ユニットのB設定をしてください。
- リモコンのB設定はリモコン内部で記憶します。乾電池交換後のB設定は必要ありません。
- A設定に戻すには、リモコン→室内ユニットの順にB設定のしかたと同様に設定してください。(リモコン表示部の「B」は消えます)

スマートフォンやコントローラで、エアコンの操作や状態を確認したい (無線 LAN 接続)

ご利用にはエアコンの無線 LAN 接続『有効』の設定が必要です。(工場出荷時は『無効』)

IoTサービスを利用する場合は、同梱の「アプリ活用ガイド」をご覧ください。その他のサービスを利用する場合は、お使いのサービスの説明書を参考に設定してください。



●無線 LAN 接続を『有効』にする

リモコンの「パワフル」ボタンを5秒間押します。室内ユニットから「ピピッ」と1回音が鳴り、室内ユニット表示部の無線 LAN ランプが点滅します。サービスと正しく接続されると、室内ユニット表示部の無線 LAN ランプは点灯します。IoTサービスを利用する場合は、「アプリ活用ガイド」のアプリの「インストールからエアコンとの接続まで」に従って設定してください。

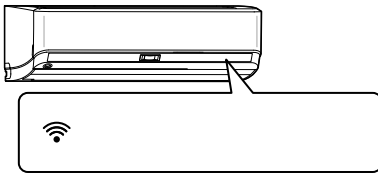

無線LANランプが点灯

●無線 LAN 接続を『無効』にする (スマートフォンやコントローラでのエアコン操作・確認をやめたいとき)

リモコンの「パワフル」ボタンを5秒間押します。室内ユニットから「ピピッ」と1回音が鳴り、室内ユニット表示部の無線 LAN ランプが消灯します。

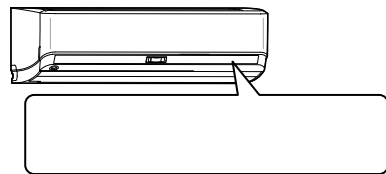

無線LANランプが消灯

お知らせ

無線 LAN ランプの通信状態表示について

インターネットの接続状態では、無線 LAN ランプの表示は IoT の通信状態を表示します。その他のサービスを使用する場合、お使いのサービスの通信状態は操作端末で確認してください。

インターネット	使用するサービス	無線LANランプの通信表示	無線LANランプの状態	
			点灯	点滅
接続	IoTサービス	IoTサービスについて表示	IoTサービスとの接続が正常	IoTサービスとの接続が異常
接続	IoTサービスと他のサービスを併用	IoTサービスについて表示	IoTサービスとの接続が正常	IoTサービスとの接続が異常
接続	IoTサービス以外	IoTサービスについて表示	IoTサービスとの接続が正常	IoTサービスとの接続が異常
未接続	IoTサービス以外	使用するサービスについて表示	使用するサービスとの接続が正常	使用するサービスとの接続が異常、または24時間以上サービス未使用

クリーニング

自動クリーニング

<自動クリーニング中>

エアコンを連続 10 分以上運転したあと停止すると自動クリーニングします。ただし、フィルター掃除はしない場合があります。

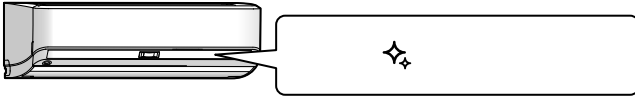

クリーニングランプが点灯

自動クリーニングを途中で停止するときは



※自動で停止するので、通常は必要ありません。

クリーニング中に他の運転をしたいときはそのまま好みの運転ボタンを押してください。クリーニングを中断して運転を始めます。

自動クリーニングのしくみ

フィルター掃除 (約 18 分)

ブラッシュユニットの回転ブラシがエアフィルターのホコリをかき取ります。かき取られたホコリはダストボックス内に収納されます。

- フィルター掃除のとき、エアフィルターは室内ユニット上部 (パネル/天面) から一定時間出てきます。
- 室内ユニットの設置状況によっては、エアフィルターが天井面に接触してしまうことがあります。
- フィルター掃除が終わると、エアフィルターは自動的に室内ユニット内部に収まります。

内部乾燥

カビの発生を抑制するため、暖房乾燥運転や、空清運転をします。

- 上下風向ルーバーが少し開きます。

フィルター掃除は室内ファンが前回のフィルター掃除から積算 24 時間以上運転した場合には行います。

お願い

- フィルター掃除中、前面パネルを開けないでください。開けるとフィルター掃除を中止します。
- 内部乾燥運転中、送風ファンは回転していますので、室内ユニットにさわらないでください。

運転停止

内部乾燥

冷房または除湿 10 分以上運転 → フィルター掃除 約 18 分 → 空清 約 15 分 → 暖房乾燥 最長 15 分 → 送風 約 15 分 → 自動停止

暖房または空清 10 分以上運転 → フィルター掃除 約 18 分 → 自動停止

お知らせ

10 分以上運転しても、条件によりクリーニングをしないことがあります。

手動クリーニング

運転停止中に手動 (おそうじボタンを押す) でクリーニングができます。

長期間使わないときに使用してください。

手動クリーニング運転内容: フィルター掃除 約 18 分 > 冷房洗浄 最長 約 70 分 > 空清 約 15 分 > 暖房乾燥 最長 15 分 > 送風 約 15 分 → 自動停止

<手動クリーニング中>



クリーニングランプが点灯

運転停止中に



停止するときは



※自動で停止するので、通常は必要ありません。

自動・手動クリーニングについて

- クリーニング時に、室内の温度・湿度の上昇が気になる場合は、暖房乾燥を「なし」に設定してください。暖房乾燥 最長 15 分が送風 約 90 分となります。
25 ページ ➡
- クリーニングは、すでに発生しているエアコン内部のカビやホコリを取ることはできません。
- 油汚れや喫煙量の多い部屋・湿度の高い部屋などで使うと、エアコン内部 (熱交換器や送風ファンなど) が汚れることがあります。付着した汚れやカビは取り除くことはできません。
- クリーニング中、わずかに霧が見えることがあります。異常ではありません。
- クリーニング中、上下風向ルーバーは少し開きます。
- クリーニング中に上下風向ルーバーを手で動かしたり、前面パネルを開けたりしないでください。クリーニングの効果が弱くなります。
- 手動クリーニングの冷房洗浄中は、室内温度が下がることがあります。また、暖房乾燥中は、室内温度が上がることがあります。手動クリーニング中は室温が変動しますので、外出時などに手動クリーニングを行うことをおすすめします。
- 手動クリーニングの冷房洗浄は、室内・室外の温度が低いとき洗浄時間が短くなったり、行わない場合があります。
- クリーニング運転中 (フィルター掃除除く) は、UV を熱交換機に照射しています。空清 と 停止 ボタン長押しで UV 照射を「なし」に設定できます。

9 ページ

ダストボックスのホコリを取る

室内ユニット表示部のクリーニングランプ(白色)がゆっくり点滅しているときは、必ずダストボックスのホコリを取ってください。

お掃除ノズルを使用してダストボックスのホコリを取る手順

1. 掃除機と付属のお掃除ノズルを用意する

- お掃除ノズルは、掃除機の延長管形状によっては取り付けられないことがあります。お掃除ノズルを取り付けられないときは、21、22ページの方法でホコリを取ってください。

2. エアコンが停止していることを確認する 室内ユニット表示部のクリーニングランプ(白色)以外のランプが消灯していることを確認してください。

3. 掃除機のヘッドをはずし、付属のお掃除ノズルを取り付ける

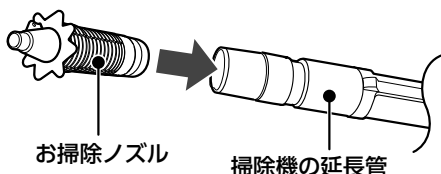

4. 室内ユニットのお掃除ノズル挿入口にお掃除ノズルを突き当たるまで押し込み、約10秒間掃除機を運転し、ダストボックス内のホコリを取る

- 掃除機によっては、掃除機の保護装置が働くことがあります。また急激にホースが縮むことがあります。異常ではありません。

お掃除ノズル挿入口

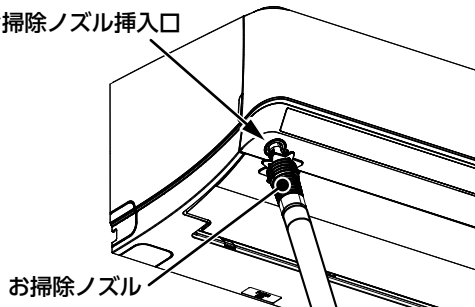

※ 挿入が難しい場合は、角度を変えて押し込みなおしてください。

5. 掃除機の運転を停止し、掃除機からお掃除ノズルを取りはずす

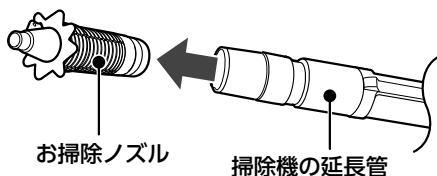

- 取りはずしにくいときは、お掃除ノズルを回しながらはずしてください。

6. リモコンの「おそうじ」を10秒以上押し続ける

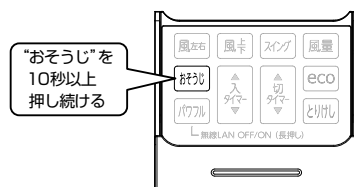

室内ユニットが受信すると、受信音♪ピットが鳴り、その後、約6分間エアフィルターの動作確認を自動で行います。フィルター動作が正常に終了するとクリーニングランプが消灯します。

7. 室内ユニット表示部のクリーニングランプ(白色)が消灯していることを確認する

お願い

- 必ず付属のお掃除ノズル(灰色)を使用してください。
- お掃除ノズルは付属のお掃除ノズル収納袋に入れ、取扱説明書・アプリ活用ガイドと一緒に保管してください。
- お掃除ノズルは、本用途以外の目的に使用しないでください。
- 掃除機の保護装置が働くときは、掃除機の取扱説明書をご覧ください。
- 定期的にダストボックス内にホコリがないことを確認してください。
- ホコリが取れないときは、21、22ページをご覧ください。

お手入れ

点検・お手入れの前には電源プラグを抜いてください

お手入れの前に

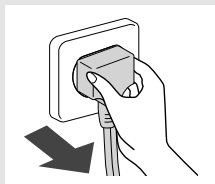

点検・お手入れの前には電源プラグを抜いてください。

運転中はリモコンで運転を停止し、20分以上経ってから電源プラグを抜いてください。

警告

お客様自身でエアコンの内部洗浄を行わない

エアコンの内部洗浄はお買い上げの販売店または東芝生活家電ご相談センターに依頼してください。誤った方法で内部洗浄を行うと、樹脂部品の破損や電気部品の絶縁不良等が発生し、水漏れ・感電あるいは火災の原因になります。

外まわりのお手入れ



汚れが目立ってきたら行ってください。

室内ユニット

やわらかい布でからぶきする

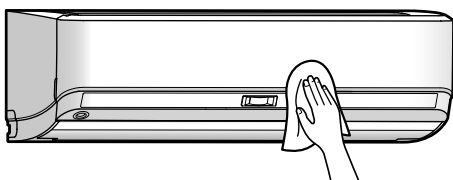
室内ユニットの汚れがからぶきで落ちないときは、ぬるま湯（40℃以下）ですすいだ布をよく絞ってふいてください。



- 風向ルーバー内側の汚れが気になるとき
エアコン運転中に風向ルーバーはお手入れしないでください。
お手入れをするときは、エアコン停止中に、リモコンの  上下を同時に約2秒押ししてください。ルーバーが開きます。
お手入れ後は、リモコンの  を押し、風向ルーバーを閉じてください。

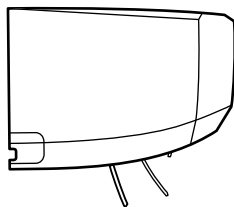

リモコン

やわらかい布でからぶきする

※水洗いをしないでください。
故障の原因となります。

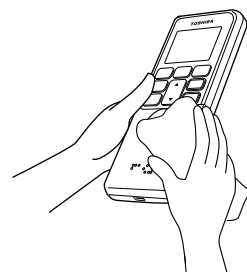

お知らせ

- アルコール・ベンジン・シンナー・ガラスクリーナー・みがき粉などは使わないでください。製品を傷めます。
- 化学ぞうきんでこすったり、長時間触れたままにしないでください。変質したり表面がはがれたりすることがあります。

お手入れの手順

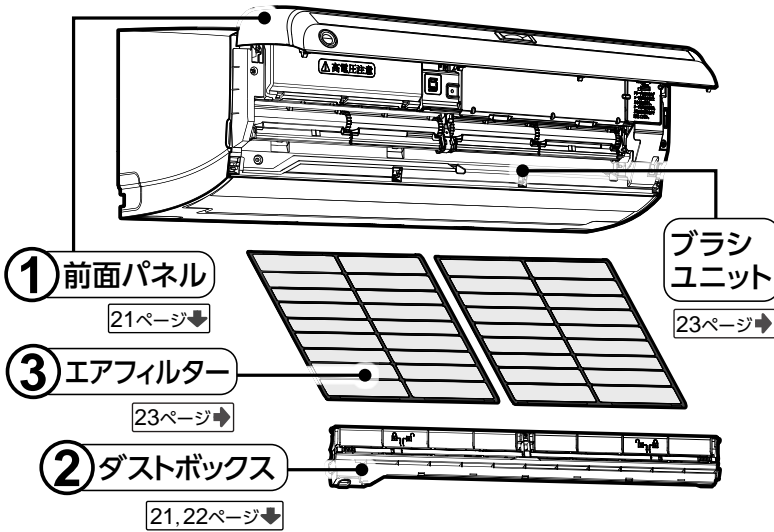

※お手入れのあとは「お手入れ後の試運転」をしてください。24ページ→

●取りはずすときは

- ① 前面パネルを開ける
- ② ダストボックスを取り出す
- ③ エアフィルターを取り出す

●取り付けるときは

- ③ エアフィルターを取り付ける
- ② ダストボックスを取り付ける
- ① 前面パネルを閉める

試運転を行う

① 前面パネルのお手入れ

パネルをはずさないでお手入れしてください。(P20 外まわりのお手入れ参照)

② ダストボックスのお手入れ

1. 前面パネルを開ける

前面パネルの左右側面についている取っ手を持って手前に引いてから、カクッと止まる位置まで引き上げます。

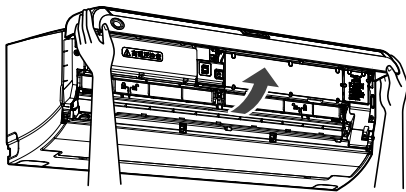

※前面パネルをはずさないでください。

2. ダストボックスの固定用レバーを解除する

ダストボックスの固定用レバー(白色) 2カ所をスライドさせます。

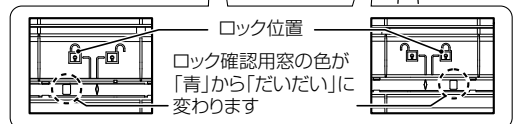
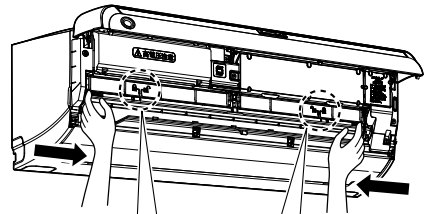

左右の固定用レバー2カ所を①または②の方向に、カチッと止まる位置までスライドさせます。ロック確認用窓の色が「青」から「だいたい」に変わります。

お手入れ(つづき)

点検・お手入れの前には電源プラグを抜いてください

3. ダストボックスを取り出す

- ① 右端を持って手前に出します。
- ② 手前に水平に引いて取りはずします。

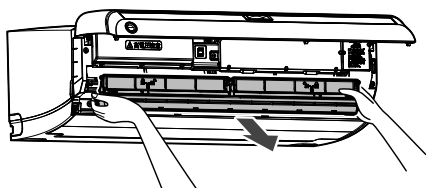

4. ダストボックスをお手入れする

掃除機でホコリを吸い取ります。

- ホコリが出ますのでダストボックスの下にビニールシートなどを敷き養生してください。
- 汚れがひどいときは水洗いをしてください。水洗いしたあと、乾いたきれいな布などで水分をふき取るか陰干しして、完全に乾かしてから取り付けてください。

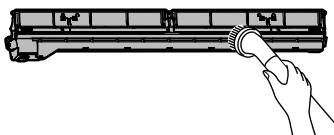

5. ダストボックスを取り付けて固定用レバーをロックする

取りはずしかたと逆の手順で取り付けます。

- ① 左右および中央の溝にダストボックスの軸を合わせてはめ込みます。

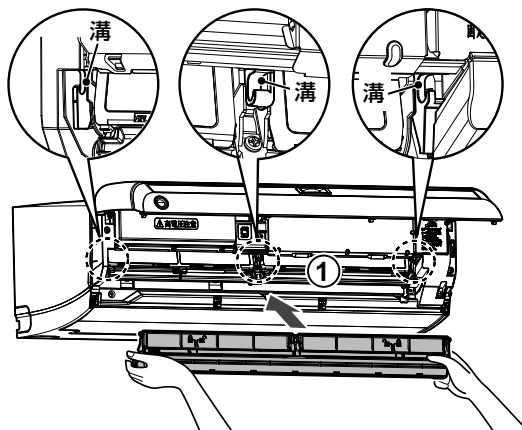

- ② ダストボックス中央をカチッと止まるまで奥に押し込みます。

- ③ 左右の固定用レバー(白色)を押しながら  の方向に止まる位置までスライドさせます。ロック確認用窓の色が「だいたい」から「青」に変わります。

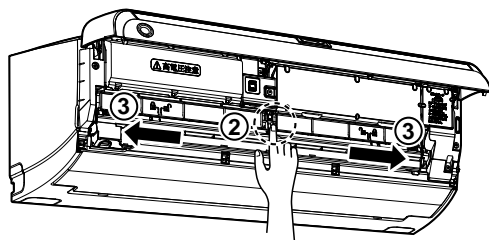

6. 前面パネルを閉める

前面パネルを下方に下げ、前面パネルの下2カ所を押して閉めます。

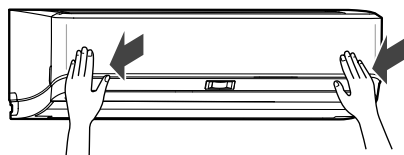

7. 試運転を行う

お手入れのあとは、24ページの「お手入れ後の試運転」を必ず行ってください。

エアフィルターは自動で掃除されます。汚れが気になるときは、エアフィルターを水洗いしてください。

③ エアフィルター・ブラシユニットのお手入れ

1. 前面パネルを開け、ダストボックスを取りはずす

21,22ページの『②ダストボックスのお手入れ』の1. 2. 3.の手順に従いダストボックスを取りはずします。

2. エアフィルターを取り出す

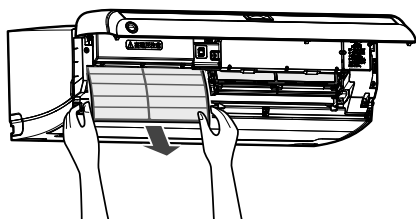

3. エアフィルターをお手入れする

※ブラシユニットをお手入れするときは4.へお進みください。

エアフィルターは自動で掃除されます。汚れが気になるときは、エアフィルターを水洗いしてください。

エアフィルターのお手入れ

うすめた洗濯用合成洗剤（弱アルカリ性または中性）を使い、よくすすいでください。またエアフィルター裏側のギア歯形部やエアフィルター枠の汚れを取り除いてください。

※洗ったあとは、乾いたきれいな布で水分をふき取るか、陰干しして完全に乾かしてから取り付けてください。



エアフィルターには表裏があります

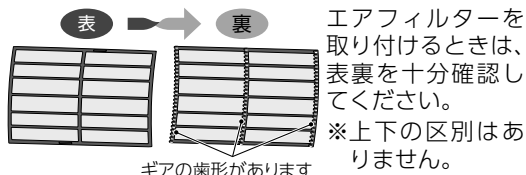

4. ブラシユニットをお手入れする

掃除機でホコリを吸い取ります。

汚れが気になるときは、お手入れを行ってください。ブラシユニットは取りはずしできません。お手入れのときはエアフィルターとダストボックスを取りはずしてから行ってください。

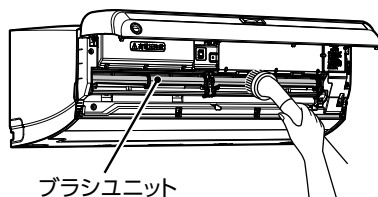

ブラシユニット

5. エアフィルターを取り付ける

エアフィルターを差し込みます。

- エアフィルターの表側を手前にして差し込んでください。
- エアフィルターが奥に突き当たるまで差し込んでください。

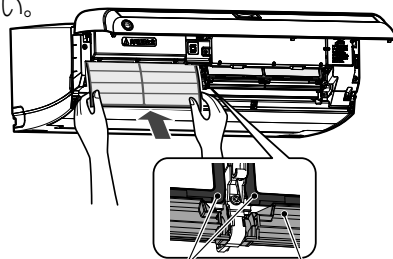

エアフィルター ブラシ枠

※左右のエアフィルターを取り付けるときは、ブラシとブラシ枠の間にエアフィルターの先端を水平にはめ込んでください。フィルター取り付け後、ギアの歯形がブラシのギアから浮かないようにフィルターを押しってください。

6. ダストボックスを取り付け、前面パネルを閉める

22ページの『②ダストボックスのお手入れ』の5. 6.の手順に従いダストボックスを取り付け、前面パネルを閉めます。

7. 試運転を行う

お手入れのあとは、24ページの「お手入れ後の試運転」を必ず行ってください。

お知らせ

- ブラシユニットは取りはずさないでください。
- 「漂白剤」は使わないでください。故障の原因になります。
- たわしなどでこすらないでください。
- ヘアドライヤーなどの熱風で乾かさなないでください。（熱で変形します）

お手入れ(つづき)

お手入れ後の試運転

前面パネルを必ず閉めて、電源プラグを差し込んで試運転を行ってください。

- ① リモコンの **おそれ** を 10 秒以上押し続ける
 - 室内ユニットが受信すると、受信音♪ピッ♪が鳴りクリーニングランプが点灯します。
その後、試運転（約 6 分間フィルターの動作確認）が始まります。

② 室内ユニット表示部のランプを確認する

○正常のとき

- 試運転完了後、クリーニングランプが消灯します。

×異常のとき

- クリーニングランプが点滅します。エアフィルター・ダストボックスの取付不良が考えられます。
- **停止** を押し電源プラグを抜き、もう一度エアフィルターの取りはずし・取付を行ってください。◀23ページ
- 取付後、①に戻って、フィルター掃除が正常にできることを確認してください。

長期間使わないとき

- ① 手動クリーニングを行う ▶18ページ

- ② クリーニング終了後、電源プラグを抜く

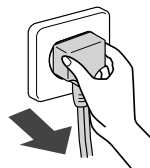

- ③ リモコンの乾電池を抜く
 - 入れたまま放置すると乾電池の液漏れや放電のおそれがあります。

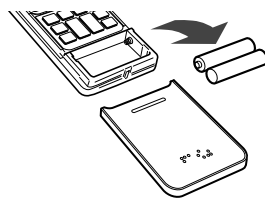

再び使い始めるとき

- ① 室内・室外ユニットのまわりがふさがれていないか確認する
 - ふさがれていると性能が低下し、運転できなくなることがあります。

- ② リモコンに乾電池を入れます

- ③ 電源プラグを差し込む

定期的な点検

長期間ご使用になると、熱・湿気・ホコリや汚れなどの影響で、使用状態により部品が劣化し、性能が低下したり、ニオイが発生したり、ドレン水の排水が悪くなる場合があります。

通常のお手入れとは別にお買い上げの販売店などによる点検整備（有料）をお願いします。

よくあるご質問

運転を停止したのに動いている

- 10分以上運転したあとに停止したときは、クリーニングランプが点灯し、自動クリーニングを行います。

◀18ページ

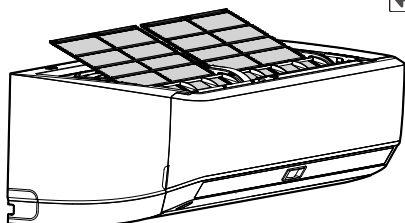

※10分以上運転しても、条件によりクリーニングをしないことがあります。

冷えない・暖まらない

- お部屋の温度が設定温度に近づくと能力を抑えて運転します。お好みに合わないときは設定温度を変更してください。
- 風量・風向調節や家具の設置状態によっては、温度センサーが設定温度に近づいたと誤認識することがあります。大きな家具などは室内ユニットに近づけ過ぎないようにしてください。

運転を停止しているときにランプが点灯している

- エアコン運転停止中、以下の場合にランプが点灯します。

クリーニング中に点灯します。

◀18ページ

入タイマー予約時に点灯します。

◀14ページ

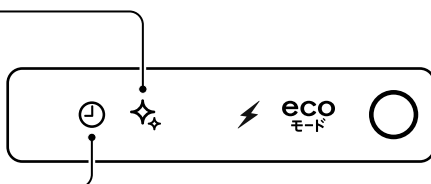

室外機から水や湯気が出る

- 暖房運転中、室外ユニットに結露した水が排水口から出ます。また、室外ユニットの熱交換器に霜が付くことがあります。このとき、性能の低下を防ぐために自動的に除霜（霜取り）運転を行います。異常ではありません。

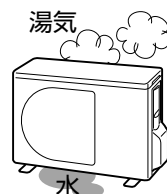

「AI 快適」運転時、夏場に温風が出る 冬場に冷風が出る

- 「AI 快適」は、エアコンが運転の種類（冷房または暖房）を自動で選んで運転します。そのため、環境によっては夏場に暖房運転をしたり、冬場に冷房運転をすることがあります。お好みに合わないときは、冷房または暖房をお使いください。

クリーニングによる温度・湿度の上昇を抑えたい（暖房乾燥設定「あり / なし」切換）

クリーニング時に、室内の温度・湿度の上昇が気になるときは、暖房乾燥を「なし」に設定してください。工場出荷時は「あり」に設定されています。

- 暖房乾燥を「なし」にするとき（暖房乾燥最長 15 分は、送風 90 分となります）

停止状態で電源プラグを抜き、再度電源プラグをコンセントに挿入後10分以内に **どりぽ** ボタンを10秒間押します。室内ユニットからトピーッと1回音が鳴り、クリーニングランプが3回点滅し、暖房乾燥が「なし」に設定されます。

- 暖房乾燥を「あり」に戻すとき

停止中に電源プラグを抜き、再度電源プラグをコンセントに挿入後10分以内に **どりぽ** ボタンを10秒間押します。室内ユニットからトピッと1回音が鳴り、暖房乾燥が「あり」に設定されます。

故障かな？

故障かな？

お困りのとき

このようなときには	
運転ランプ	<p>☆ クリーニングランプが点滅し続ける</p>
	<p>無線 LAN ランプが点灯している</p>
リモコン操作	<p>リモコンで送信できない</p> <ul style="list-style-type: none"> ・ ボタンを押しても反応しない ・ 画面表示がうすい・消える ・ 電池交換しても改善しない
	<p>風左 風右 を押しても 上下左右風向ルーバーが動かない</p>
	<p>風量 を押しても 風量が変わらない</p>
	<p>運転中に 停止 を押しても エアコンが完全に止まらない</p>
音がする	<p>室外ユニット</p> <p>エアコン運転中</p>
	<p>停止中</p>
室内ユニット	<p>電源プラグ挿入時・ エアコン停止時・ 前面パネル開閉時</p>
	<p>エアコン運転中 空清運転中</p>

説明・調べるところ		
もう一度お調べください	<ul style="list-style-type: none"> ● エアフィルター・ダストボックスがきちんと装着されていますか？ ◀22,23,24ページ 	
	<ul style="list-style-type: none"> ● 無線 LAN 接続を「有効」にしていますか？ 	
もう一度お調べください	<ul style="list-style-type: none"> ● リモコン送信部を室内ユニット受信部に向けてボタンを押しましたか？ ◀7ページ ● リモコンの乾電池の向き (+・-) が逆ではありませんか？ ◀7ページ ● リモコンの電池切れではありませんか？ 乾電池 2 本を交換してください。 ◀7ページ ● リモコンと室内ユニットの「AB 切換」が違っていませんか？ 正しい設定に合わせてください。 ◀17ページ 	
	<ul style="list-style-type: none"> ● 入タイマー予約になっていませんか？ ● クリーニング中ではありませんか？ クリーニング中は操作できません。 	
	<ul style="list-style-type: none"> ● 除湿運転になっていませんか？ ◀8ページ ● AI 快適運転になっていませんか？ ◀10ページ 	
	<ul style="list-style-type: none"> ● 自動クリーニング中ではありませんか？ ◀18ページ ● 霜取り運転中ではありませんか？ ◀25ページ 	
	故障ではありません	<ul style="list-style-type: none"> ● ブシュー音は、冷媒の流れが変化する音です。 ● 運転開始時のカチカチ音は、運転を最適にコントロールするために制御弁を位置合わせする音です。
		<ul style="list-style-type: none"> ● 外気の温度が低く室外ユニットを予熱しているときは、停止中に室外ユニットからキーンという音が聞こえることがあります。 ● 停止中に、カチッというリレーが入る音と切れる音や、弁の初期設定の位置決め音 (グググッ、カタカタ) がすることがあります。
故障ではありません	<ul style="list-style-type: none"> ● 風向ルーバーの初期設定の位置決め音 (グググッ、カタカタ) やフィルターの初期設定の位置決め音 (パチッパチッ、グググ、パタン) が約 3 ~ 8 分間することがあります。 ● 冷媒の流れが切り換わる時、ブシューと音がします。 ● 温度の変化により、部品が伸び縮みするときピンピンと音がします。 ● 冷媒が流れるとき、シュルシュル、ググググッと音がします。 ● 空清運転、またはクリーニング中に空清ユニットからシャー、ジーと音がすることがあります。 	

このようにときには	
音がする	室内ユニット クリーニング中 (フィルター掃除)
	その他
	空清ユニットからパチ パチと音がする
エアコンの 運転・動作	エアコンが運転しない またはかかってに動く
	冷房・暖房が弱い (途中で止まる)
	風が止まる
	設定温度にならない

説明・調べるところ	
故障では ありません	<ul style="list-style-type: none"> ● エアフィルターを動かすため、フィルターの動作音 (グググ、カタッ) がします。 ● エアフィルターのホコリをかき取るため、ブラシの接触音 (シュリシュリ) がします。
	<ul style="list-style-type: none"> ● 運転を停止したときは、2～3分後にカチッというリレーが切れる音がします。 ● 外が強風するとき、運転停止中に風を切る音がすることがあります。 ● 排水管付近からのポコポコ音は、室外の空気が排水管より室内に流れる音です。特に気密性の高い部屋で換気扇を使用したときに発生します。気になるときは対応部品 (別売部品：有償) を用意してありますので、お買い上げの販売店または「東芝生活家電ご相談センター」にご相談ください。
ご相談 ください	<p>空清ユニットの故障が考えられますので、お買い上げの販売店または「東芝生活家電ご相談センター」にご相談ください。</p> <p>空清ユニットには高電圧電極があり、お客様ご自身が点検・修理等を行うことは危険ですから絶対にしないでください。</p>
もう一度 お調べ ください	<ul style="list-style-type: none"> ● 電源プラグ挿入直後ではありませんか? 運転準備に3～8分かかります。この間は運転しません。 ● 電源プラグがコンセントから抜けていませんか? ◀7ページ ● ブレーカーかヒューズが切れていませんか? ● 停電ではありませんか? ● 運転を停止した直後ではありませんか? → 機械を保護するために3分間は運転しない場合があります。 ● リモコン送信部を室内ユニット受信部に向けてボタンを押しましたか? ◀7ページ ● 入タイマー予約になっていませんか? ◀14ページ
	<ul style="list-style-type: none"> ● エアフィルターが汚れていませんか? ◀23ページ ● 設定温度・風量切換・風向調節は適切ですか? ◀13ページ ● 風量切換が“しずか”または“微”で長時間運転していませんか? ◀13ページ ● 室外ユニットの吸込口や吹出口がふさがれていませんか? ● 窓やドアなどが開いていませんか? ● 除湿運転になっていませんか? ● AI 快適・無風感または日あたり節電になっていませんか? ● パワーセレクト運転になっていませんか? ◀16ページ ● 運転条件からはずれていませんか? 29ページ▶ ● 切タイマー時刻になったのではありませんか? ● 電圧の変化や吸込口がふさがれているなどで機械に無理がかかり、保護装置が働いていることがあります。障害物を取り除き、ブレーカーを入れ直してください。
故障では ありません	<ul style="list-style-type: none"> ● 暖房運転中および霜取りになると室内ユニットの温風が停止します。 ● 冷房・除湿運転時、風が止まる場合があります。 <p>● 室内外の状況によっては設定温度にならないことがあります。 (設定温度と運転開始時の温度との差が大きいとき。また、外気温度も大きく影響します。)</p>

故障かな？ (つづき)

故障かな？

お困りのときは

このようなときには	
エアコンの運転・動作	上下風向ルーバーが かってに動く
	上下風向ルーバーが 前回運転時と違う位置に来る
ニオイ	部屋がにおう
霧・露などが出る	室内ユニット 霧が出る
	露が付く
室外ユニット	霜が付く、 水・湯気が出る
フィルター掃除	フィルター掃除しない (室内ユニット表示部のク リーニングランプがゆっ くり点滅している、または エアフィルターにホコリ が積もっている)

説明・調べるところ	
故障ではありません	<ul style="list-style-type: none"> ● 運転を停止したとき、上下風向ルーバーは一度全開になり、そのあと閉じます。(クリーニング中は、少しだけルーバーが開いた状態になることがあります。) ● 運転中は、お部屋の温度・湿度・外気温や設定温度に応じて上下風向ルーバーが適切な位置に動くことがあります。 ● 停電などが発生したとき、調節されていた位置の記憶はリセットされ標準角度になります。
故障ではありません	<ul style="list-style-type: none"> ● 壁やじゅうたん・家具・衣類などのニオイがエアコン内部に付着し、空気の循環によって出てくるためです。 ● 空清運転、またはクリーニング中に、オゾンがわずかに発生し、ニオイを感じる場合があります。
故障ではありません	<ul style="list-style-type: none"> ● お部屋の空気が急速に冷やされて、霧が出る場合があります。 ● 冷房運転・除湿運転、またはクリーニング中に、熱交換器に付いた水分が蒸発して霧が見えたり、パネルが曇ることがあります。 ● 上下風向ルーバーが閉じている、または下向きになっていませんか。冷房・除湿運転時、水平向きより下向きで長時間運転すると露が付くことがあります。 ● 暖房運転中に室外ユニットに霜が付くことがあります。 ● 暖房効果を高めるために霜取り運転をしますが、そのとき霜がとけて水や湯気となるためです。 ◀25ページ ● 冷房・除湿運転時、水滴が落ちることがあります。冷えた配管に空気中の水分が結露したものです。
もう一度お調べください	<ul style="list-style-type: none"> ● 自動クリーニングのフィルター掃除は積算 24 時間未満ではフィルター掃除を行いません。 ● エアフィルター・ダストボックスの取り付け不備が考えられます。 → エアフィルターの取りはずし・取り付けを行い、お手入れ後の試運転をしてください。 ◀23,24ページ ● 下記のとおり、自動クリーニングを行いません。 ◀18ページ 定期的に手動クリーニングを行ってください。 <ul style="list-style-type: none"> ■ 運転停止後、こまめに電源プラグを抜いている。 (自動クリーニングを途中で停止している。) ■ 運転停止後、もう一度 〔停止〕 を押している。 ■ エアコンをつけっぱなしで使用している。 ● 室内温度が低いとき (約 5℃以下) はフィルター機構保護のため、フィルター掃除を行いません。暖房でお部屋を一度暖めてください。 ● ダストボックスのホコリを取る時期になるとクリーニングランプがゆっくり点灯し、フィルター掃除を行いません。 ◀19ページ → ダストボックス内のホコリを取り、リモコンの 〔お掃除〕 を 10 秒以上押ししてください。 室内機から「ピッ」と鳴り、クリーニングランプが点灯します。 その後、エアフィルター試運転を約 6 分間行いクリーニングランプが消灯します。 ◀19,21,24ページ

知っておいていただきたいこと

■運転条件

下表の条件以外で運転すると、保護装置が働き運転できないことがあります。また、故障の原因になることがあります。

冷房運転	外気の温度 約21~43℃	部屋の温度 約21~32℃
	部屋の湿度 80%以下 80%をこえた状態で長時間運転すると室内ユニットの表面に露が付き、水滴が落ちることがあります。	
暖房運転	外気の温度 約24℃以下	部屋の温度 約28℃以下
除湿運転	外気の温度 約17~43℃	部屋の温度 約17~32℃

■暖房運転について

- 外気の熱を吸収して室内へ運び、暖房する方式（ヒートポンプ方式）です。
- 通常は外気温度が下がるにつれて暖房能力は低下します。
- 外気温度が下がっても、インバーターの働きにより、暖房能力の低下を防ぎます。それでも暖房能力が不足のときは、他の暖房器具と併用してください。
- 暖房運転のとき、運転開始時すぐに風は出ません。室内ユニット熱交換器が温まってから温風が吹き出します。
- 暖房運転中に室外ユニットの熱交換器に霜が付くことがあります。性能の低下を防ぐために自動的に除霜（霜取り）運転を行います。このとき、室内ユニットの温風が止まったり、室外ユニットから水や湯気が出ますが、異常ではありません。除霜運転は停止直後にも行うことがあります。

■クイック暖房

外気および部屋の温度が低いときは、暖房運転開始時に温風吹き出し時間を早くするため、エアコン停止中に室外ユニットを予熱することがあります。

■JEMA 標準 HA 端子-A

このエアコンは JEMA（日本電機工業会）標準 HA（ホームオートメーション）端子-Aが付いています。JEM 規格適合の集中コントロールシステムと接続することで集中コントロールができます。詳しくはお買い上げの販売店にご相談ください。

■据付について

⚠ 警告

据付は、お買い上げの販売店または据付専門業者に依頼する

据付には専門の知識と技術が必要です。お客様ご自身で据付を行うと、火災・破裂・感電・けが・水漏れの原因になります。

据付場所について

- 室外ユニットは霜取り・除湿の水が出ますので、水はけのよいところに設置してください。
- エアコンの下に電気製品や家財などを置かないでください。水滴が落ち、汚損・故障の原因になります。
- 次のような場所には設置しないでください。
 - ・ テレビ・ステレオ・ラジオなどが 1m 以内にあるところ。1m 以上であっても受信感度の弱いときは、雑音小さくなるまで離してください。
 - ・ 高周波機器（業務用ミシン・業務用マッサージ器等）・無線機器等があるところ。誤動作します。
 - ・ 油・蒸気・油煙や腐食性ガスの発生するところ。
 - ・ 海岸地区のような塩分の多いところ。
 - ・ 機械油の多いところ。

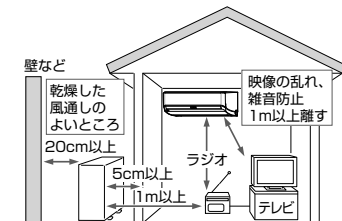

- ・ 海岸地区・ビルディング上階部など常時強風の当たるところ。
- ・ 温泉地のような硫化ガスの発生するところ。
- ・ クレーン車・船舶など移動するものへの設置。
- 暖房運転時、エアコンの吹出口真下にカーテンボックス等の障害物があると、効果が出ないことがあります。
- 室内ユニットの吹出口は、火災報知器から 1.5m 以上離してください。

運転音にもご配慮を

- 運転音や振動がほかへ伝わったり増大しないように、十分な強度がある場所に設置してください。
- 室外ユニットの吹出口からの風や運転音が隣家の迷惑にならない場所に設置してください。
- エアコン運転中に異常音がするときは、お買い上げの販売店にご相談ください。

積雪や氷結にもご配慮を

- 積雪地では、室外ユニットの吸込口や吹出口が雪でふさがれ、暖まりにくくなったり故障のもとになったりすることがあります（詳しくはお買い上げの販売店にご相談ください）。
- 寒冷地では氷結防止のため、除霜水がたまらずに円滑に流れるように配慮してください。氷結すると暖まりにくくなったり、故障の原因になることがあります。

電気工事について

⚠ 警告

電源は必ず定格電圧でエアコン専用回路を使用する電源コードが専用コンセントまで届かないときは、専用コンセントの増設を専門業者に依頼する延長コードを使用すると故障や火災の原因になります。

アースの設置について

⚠ 警告

アース工事は販売店または専門業者に依頼するアースが不完全なときは、感電の原因になります。確認方法については、据付を行った販売店、または据付専門業者へ問い合わせください。

- 室内のコンセントにアースがあるときは、室内ユニットにアースを取り付けることができます。
- アース線はガス管・水道管・避雷針・電話のアース線に接続されていないことを確認してください。
- アースを取り付けると、万一の感電事故のほか、室外ユニットに内蔵している周波数変換装置（インバーター）の高周波によって室外ユニット表面に電気を帯びるのを防ぎます。アースが取り付けられていないと、室外ユニット表面に触れたとき、電気を感ずることがあります。
- ノイズを吸収するためにもアースの取り付けは必要です。

移設について

⚠ 警告

エアコンを移動再設置するときは、お買い上げの販売店または東芝生活家電ご相談センターへ依頼する専門知識がないと、火災・破裂・感電の原因になります。

- 引っ越しや増改築などでエアコンを移設するときは、強制冷房運転により冷媒回収が必要です（別途移設費用が必要です）。◀16ページ▶
- 周波数（50 / 60Hz）は、自動切換です。

仕様

形名	室内ユニット	室外ユニット	室内ユニット	室外ユニット	室内ユニット	室外ユニット	
種類	RAS-K221DX(W)	RAS-K221ADX	RAS-K251DX(W)	RAS-K251ADX	RAS-K281DX(W)	RAS-K281ADX	
電源	冷房・暖房兼用スプリット形 単相100V		冷房・暖房兼用スプリット形 単相100V		冷房・暖房兼用スプリット形 単相100V		
冷房	能力 (kW)	2.2 (0.6~3.1)	2.5 (0.7~3.2)	2.8 (0.5~4.4)	2.8 (0.7~3.4)	3.6 (0.5~4.8)	
	消費電力 (W)	530 (130~800)	630 (120~860)	605 (110~1200)	730 (120~970)	865 (110~1400)	
	運転電流 (A)	6.24	7.41	7.12 (最大 15.0)	8.92 (最大 15.0)	8.92 (最大 15.0)	
	運転音 音響パワーレベル (dB)	57	57	58	58	60	59
	面積の目安 (m ²)	鉄筋アパート 南向き洋室 木造南向き和室	15	17	13	16	13
暖房	能力 (kW)	2.2 (0.5~3.9)	2.8 (0.5~4.4)	2.8 (0.5~4.4)	3.6 (0.5~4.8)	3.6 (0.5~4.8)	
	消費電力 (W)	445 (110~1105)	605 (110~1200)	605 (110~1200)	865 (110~1400)	865 (110~1400)	
	運転電流 (A)	5.24 (最大 15.0)	7.12 (最大 15.0)	7.12 (最大 15.0)	8.92 (最大 15.0)	8.92 (最大 15.0)	
	運転音 音響パワーレベル (dB)	57	57	58	58	60	59
	面積の目安 (m ²)	鉄筋アパート 南向き洋室 木造南向き和室	10	13	10	13	10
通年エネルギー消費効率	5.8		5.8		5.8		
省エネ法に基づく区分名	I		I		I		
質量 (kg)	13.5	22.5	13.5	28	13.5	29	
外形寸法(高さ×幅×奥行) (mm)	250×798×352	530×660×240	250×798×352	550×780×290	250×798×352	550×780×290	

形名	室内ユニット	室外ユニット	室内ユニット	室外ユニット	
種類	RAS-K401DX(W)	RAS-K401ADX	RAS-K562DX(W)	RAS-K562ADX	
電源	冷房・暖房兼用スプリット形 単相100V		冷房・暖房兼用スプリット形 単相200V		
冷房	能力 (kW)	4.0 (0.7~4.3)	5.6 (0.7~5.7)	6.7 (0.6~8.8)	
	消費電力 (W)	1380 (155~1450)	2100 (160~2200)	1950 (150~2830)	
	運転電流 (A)	14.37	11.05	10.3 (最大 20.0)	
	運転音 音響パワーレベル (dB)	62	61	65	65
	面積の目安 (m ²)	鉄筋アパート 南向き洋室 木造南向き和室	28	39	24
暖房	能力 (kW)	5.0 (0.6~6.2)	6.7 (0.6~8.8)	6.7 (0.6~8.8)	
	消費電力 (W)	1450 (145~1900)	1950 (150~2830)	1950 (150~2830)	
	運転電流 (A)	14.94 (最大 20.0)	10.3 (最大 20.0)	10.3 (最大 20.0)	
	運転音 音響パワーレベル (dB)	62	62	65	65
	面積の目安 (m ²)	鉄筋アパート 南向き洋室 木造南向き和室	23	30	24
通年エネルギー消費効率	4.9		5.0		
省エネ法に基づく区分名	Ⅲ		Ⅲ		
質量 (kg)	15	31	15	37	
外形寸法(高さ×幅×奥行) (mm)	250×798×352	550×780×290	250×798×352	550×780×290	

- 仕様表は日本工業規格 (JIS C 9612:2013) に基づいています。
- 能力・標準能力・消費電力・標準消費電力の () 内の値は、最小値~最大値を表します。
- 製品仕様は改良のため変更することがあります。
- リモコンで停止したときもマイコンを働かせるため、0.8W (無線 LAN ランプ点灯時は 1.0W) の電力を消費します。
- 通年エネルギー消費効率の数値は、1年間を通してある一定条件のもとにエアコンを使用したときの消費電力 1kW 当たりの冷房・暖房能力を表したものです。
- J-Moss (JIS C 0950) の規定に基づき、対象となる 6 物質 (鉛・水銀・カドミウム・六価クロム・ポリプロモビフェニル・ポリプロモジフェニルエーテル) の含有について情報を公開しています。詳しくはホームページをご覧ください。
https://www.toshiba-lifestyle.com/jp/corporate/csr/j-moss/j-moss_02/
- 外気温が低いときは、エアコン停止中に室外ユニットを予熱するために約 20W ~ 50W の電力を消費します。

この製品は、日本国内用に設計されているため海外では使用できません。また、アフターサービスもできません。
This product is designed for use only in Japan and cannot be used in any other country.
No servicing is available outside of Japan.



家庭用エアコンにはGWP(地球温暖化係数)が675のフロン類(R32)が封入されています。地球温暖化防止のため、移設・修理・廃棄等にあってはフロン類の回収が必要です。

冷媒の「見える化」表示について

この表示は、家庭用エアコンに温暖化ガス(フロン類)が封入されていることを、ご認識いただくための表示です。エアコンの取りはずし時はフロン類の回収が必要です。〈廃棄時には家電リサイクル法の制度に基づき適正な引き渡しをしていただければ、確実にフロン類の適正処理がなされます。〉

長期使用製品安全表示制度に基づく本体表示について

■ 本体への表示内容

経年劣化により危害の発生が高まるおそれがあることを注意喚起するために、電気用品安全法で義務付けられた右の表示を本体の銘板近傍に行っています。

【製造年】 本体の銘板の中に西暦4桁で表示してあります。



【設計上の標準使用期間】 10年
設計上の標準使用期間を超えてお使いいただいた場合は、経年劣化による発火・けが等の事故に至るおそれがあります。

■ 設計上の標準使用期間とは

- 運転時間や温湿度など、以下の標準的な使用条件に基づく経年劣化に対して、製造した年から安全上支障なく使用することができる標準的な期間です。
- 設計上の標準使用期間は、無償保証期間とは異なります。また、一般的な故障を保証するものでもありません。

■ 標準使用条件 ルームエアコンディショナの設計上の標準使用期間を設定するための標準使用条件による (JIS C 9921-3)

環境条件	電源電圧		冷房	暖房
	周波数		製品の定格電圧による	
			50/60Hz	
室内	温度		27℃(乾球温度)	20℃(乾球温度)
	湿度		47%(湿球温度19℃)	59%(湿球温度15℃)
	温度		35℃(乾球温度)	7℃(乾球温度)
	湿度		40%(湿球温度24℃)	87%(湿球温度6℃)
室外	温度		35℃(乾球温度)	7℃(乾球温度)
湿度		40%(湿球温度24℃)	87%(湿球温度6℃)	
設置条件	製品の据付説明書による標準設置			
負荷条件	住宅	木造平屋、南向き和室、居間		
	部屋の広さ	製品能力に見合った広さの部屋(畳数)		
想定時間	1年間の使用日数(東京モデル)		6月2日から9月21日までの112日間	10月28日から4月14日までの169日間
	1日の使用時間		9時間/日	7時間/日
	1年間の使用時間		1,008時間/年	1,183時間/年

- 設置状況や環境、使用頻度が上記の条件と異なる場合、または、本来の使用目的以外でご使用された場合は、設計上の標準使用期間より短い期間で経年劣化による発火・けがなどの事故に至るおそれがあります。

保証とアフターサービス

必ずお読みください

基本的な取扱方法、故障と思われる場合のご相談

スマートフォン
タブレット端末

ホームページの<お客様サポート>に、ご確認いただきたい情報を掲載しておりますので、ご覧ください。

PC

<https://www.toshiba-lifestyle.com/jp/support/>
→「エアコン」をクリック→「よくあるご質問Q&A」をクリック※上記のアドレスは予告なく変更される場合があります。その場合は、お手数ですが、<https://www.toshiba-lifestyle.com/jp/>をご参照ください。

修理・お取り扱い・お手入れについてご不明な点は

お買い上げの販売店へご相談ください。販売店にご相談ができないときは、下記の窓口へ

「東芝生活家電ご相談センター」お電話・FAXをいただく際には、番号をお確かめのうえ、おかけ間違いのないようにお願いします。

フリーダイヤル

0120-1048-76

受付時間 9:00~18:00 (平日・土) 9:00~17:00 (日・祝日)

携帯電話 0570-0570-33 (通話料: 有料)

FAX 022-224-6801 (通信料: 有料)

- お客様からご提供いただいた個人情報、修理やご相談への回答、カタログ発送などの情報提供に利用いたします。
- 利用目的の範囲内で、当該製品に関連する東芝グループ会社や協力会社に、お客様の個人情報を提供することがあります。

保証書 (別添)

- この東芝ルームエアコンには、保証書を別途添付しております。
- 保証書は、必ず「お買い上げ日・販売店名」等の記入をお確かめのうえ、販売店から受け取っていただき内容をよくお読みのもと、大切に保管してください。
- 保証期間はお買い上げの日から1年間（冷媒回路部品は5年間）です。詳しくは保証書をご覧ください。
- 保証期間中の故障は、保証書の内容に基づき、無料修理となります。無償商品交換ではありません。

部品について

- 修理のために取りはずした部品は、特段のお申し出がないときは弊社にて引き取らせていただきます。
- 修理の際、弊社の品質基準に適合した再利用部品を使用することがあります。

補修用性能部品の保有期間

- ルームエアコンの補修用性能部品の保有期間は製造打ち切り後10年間です。
- 補修用性能部品とは、その製品の機能を維持するために必要な部品です。

修理を依頼されるときは

ご使用中に異常が生じたときは、26~28ページの内容をお調べください。それでも異常が認められるときは、電源プラグを抜いてから、お買い上げの販売店にご連絡ください。修理は専門の技術が必要です。

■保証期間中は

保証書の規定にしたがって、販売店が修理させていただきます。なお、修理に際しましては、保証書をご提示ください。

■保証期間が過ぎているときは

修理すれば使用できるときは、ご希望により有料で修理させていただきます。

■修理料金の仕組み

修理料金は技術料・部品代・出張料から構成されています。

技術料	故障した商品を正常に修復するための料金です。
部品代	修理に使用した部品代金です。
出張料	商品のある場所へ技術者を派遣する料金です。

出張修理

■ご連絡いただきたい内容

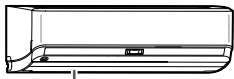
品名	ルームエアコン	
形名 (本体・リモコン形名)		
お買い上げ年月日		
故障状況 できるだけ具体的に		
ご住所 付近の目印等も合わせてお知らせください		
お名前		
電話番号		
訪問希望日		
便利メモ (お買い上げの販売店名を記入されておくと便利です)		



愛情点検

長年ご使用のルームエアコンの点検を!

このような
症状はあり
ませんか。

- 電源コードやプラグが異常に熱い。
- 電源プラグが変色している。
- 焦げくさいニオイがする。
- ブレードが頻りに落ちる。
- 架台や吊り下げなどの取付部品が腐食していたり、取付がゆるんだりしている。
- 室内ユニットから水が漏れる。
- 誤って異物や水を入れてしまった。
- 運転音が異常に大きい。
- 電源コードに破れがある。
- その他の異常や故障がある。

このような症状のときは、ご使用を中止して、お買い上げの販売店または東芝生活家電ご相談センターにご相談ください。

廃棄時のお願い

2001年4月施行の家電リサイクル法では、お客様がご使用済みのエアコンを廃棄されるときは、収集・運搬料金と再商品化等料金(リサイクル料金)をお支払いいただき、対象品を販売店や市町村に適正に引き渡すことが求められています。

東芝ライフスタイル株式会社
エアコン事業部

〒212-0014 神奈川県川崎市幸区大宮町1310番地

CS557U-JPJE-1

東芝ルームエアコン アプリ活用ガイド

アイオー ライフ
IoLIFE 説明書
(Rev 2.0)

もくじ

こんなことができます……………	2
安全上のご注意……………	2
使用上のご注意……………	2
無線 LAN 使用上のお願い ……	3
アプリのインストールから エアコンとの接続まで ……	4
アプリ画面……………	6
こんなときは……………	7
取扱方法、お困りの場合のご相談 …	8

アプリご使用に必要なもの

- スマートフォン (Android、iPhone)** …… タブレットは動作保証外です。
- 専用アプリ (無料)** …… スマートフォンからエアコンを操作するために必要です。
インストールのしかた (→ 4 ページ)
- インターネット環境** …… インターネット回線とプロバイダ契約が必要です。
- 無線 LAN ルーター** …… エアコンをインターネット回線に接続します。
※エアコンとの接続は 2.4GHz 帯 (IEEE802.11b、IEEE802.11g、IEEE802.11n) を使用します。
【お願い】・セキュリティ対策のため、必ず、暗号化方式 WPA2 または WPA (いずれも TKIP または AES) に
対応した機器をお使いください。推奨：WPA2 (AES)
・無線 LAN ルーターの設定については、無線 LAN ルーターの取扱説明書をご覧ください。

- このたびは東芝ルームエアコンをお買い上げいただきまして、まことにありがとうございました。
- この商品を安全に正しく使用していただくために、お使いになる前にこの取扱説明書をよくお読みになり十分に理解してください。
- お読みになったあとは、お使いになるかたがいつでも見られるところに必ず保管してください。
- この取扱説明書で使用しているアプリ画面は、お使いのエアコンおよびスマートフォンによって異なります。またアプリ画面は予告なく変更することがあります。

こんなことができます

- 離れた場所からのエアコン操作、運転状況の確認
 - 外出先から運転の開始や停止、運転モードの切り換え、室温設定などができます。
 - エアコンの運転状況、室内の温度や湿度、タイマー設定などの状態を外出先から確認することができます。
- ユーザーサポート機能
 - エラー発生時にプッシュ通知を受け取ることができます。
 - 通知を受けた後、スマートフォン上で修理点検の依頼まで行うことができます。
(保証の状況などによりできない場合もあります)

安全上のご注意

必ずお読みください

お使いになる人や他の人への危害、財産の損害を防ぐために、お守りいただくことを説明しています。「表示の説明」は、誤った取り扱いをしたときに生じる危害、損害の程度の区分を説明し、「図記号の説明」は図記号の意味を示しています。エアコンに関する安全上のご注意は、エアコン本体の取扱説明書をご確認ください。

表示の説明

 **警告** 「死亡または重傷(*)を負うことが想定されること」を示します。

*重傷とは、失明やけが、やけど(高温・低温)、感電、骨折、中毒などで、後遺症が残るものおよび治療に入院・長期の通院を要するものをさします。

図記号の説明

 (禁止) を示します。(してはいけないこと)

 (指示) を示します。(必ずすること)

警告

外出先から操作する場合、エアコンやその周辺、在室する人の状況を確認できないため、事前に安全を十分確認して使用する

《事前(在室中)に確認する》

- 電源プラグが根元まで確実に差し込まれていること、電源プラグやコンセントにほこりが付着していないことを確認する。
(接触不良や絶縁不良による発熱や発火・火災の原因)
- 他の人が設定したタイマー予約などの設定状況を確認する。(予期しない運転や停止により、体調をくずす原因)
- エアコンに異常がないことを確認する。(発煙・発火・火災の原因)
- 風の変化があっても室内に悪影響がでないこと(飛びやすい物がないこと等)を確認する。
(風により物が落下し、火災・けが・家財汚損の原因)

《宅外からの操作前、操作中に確認する》

- 人がいることがわかっている場合は、外出先からエアコンの操作をすることを知らせておく。
(台などに乗っていた場合、突然の運転や停止に驚いて落下、転倒の原因。また、急激な室内・屋外温度の変化により、体調をくずす原因)
 - ・温度調節や停止は、宅内のリモコンでも操作できます。
 - ・乳幼児や身体の不自由な方、高齢者などご自身で温度調節などができないかたが在室している場合は、外出先から操作しないでください。
- こまめにエアコンの設定内容や運転状況をスマートフォンで確認する。(急激な室内・屋外温度の変化などにより、体調をくずす原因)
 - ・エラーコードが表示されたときは、運転を停止してお買い上げの販売店にご相談ください。



指示

埋め込み型の心臓ペースメーカーおよび除細動器を装着されている人から 15cm 以上離す
無線 LAN からの電波がペースメーカーなどに悪影響を与え、事故の原因になります。



禁止

自動ドア、火災報知機などの自動制御機器の近くでは使用しない
病院内や医療用電気機器のある場所では使用しない
無線 LAN からの電波が機器に悪影響を与え、事故の原因になります。

使用上のご注意

- 通信状態が悪い場合は、スマートフォンでのエアコン操作ができなかったり、操作内容がスマートフォンに反映されない場合があります。
- スマートフォンで操作後、当社のサーバーとエアコンが 24 時間通信できない状態が続くと、自動でエアコンが停止します。ただし、スマートフォンで操作後、さらにリモコンで操作した場合は通信ができなくても停止しません。
- スマートフォンで操作された内容は、リモコンの表示部には反映されません。

無線 LAN 使用上のお願い

■使用周波数帯

本機は 2.4GHz 帯の周波数帯を使用しますが、他の無線機器も同じ周波数帯を使用していることがあります。他の無線機器との電波干渉を防止するため、下記事項に留意してご使用ください。

■使用している無線の様

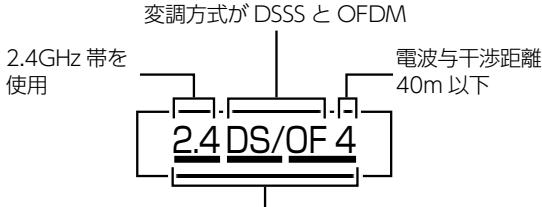

2.4GHz ~ 2.4835GHz の全帯域を使用し、かつ移動体識別装置の帯域を回避可能であることを意味する

無線 LAN 機器使用上の注意事項

この機器の使用周波数帯域では、電子レンジなどの産業・科学・医療機器のほか、工場の製造ラインなどで使用される移動体識別用の構内無線局（免許を要する無線局）および特定小電力無線局（免許を要しない無線局）、ならびにアマチュア無線局（免許を要する無線局）が運用されています。

1. この機器を使用する前に、近くで移動体識別用の構内無線局および特定小電力無線局ならびにアマチュア無線局が運用されていないことを確認してください。
2. 万一、この機器から移動体識別用の構内無線局に対して有害な電波干渉の事例が発生した場合には、すみやかに場所を変更するか、または電波の使用を停止したうえ、東芝生活家電ご相談センター（→8 ページ）にご連絡いただき、混信回避のための処置など（例えば、パーティションの設置など）についてご相談ください。
3. その他、この機器から移動体識別用の特定小電力無線局あるいはアマチュア無線局に対して有害な電波干渉の事例が発生した場合など何かお困りのことが起きたときは、東芝生活家電ご相談センター（→8 ページ）へお問い合わせください。

■機器認定

本機は、電波法に基づく工事設計認証を受けた無線設備を内蔵していますので、無線局の免許は不要です。

ただし、以下の行為を行うことは、電波法で禁止されています。

- 分解／改造する。
- 内蔵無線設備の適合表示を消す。

■使用制限

使用に当たり、以下の制限がありますので、あらかじめご了承ください。

制限をお守りいただけなかった場合、および無線 LAN の使用または使用不能から生じる付随的な損害などについては、当社は一切の責任を負いかねます。

- 日本国内でのみ使用できます。
- 利用権限のない無線ネットワークには接続しないでください。
無線ネットワーク環境の自動検索時に利用する権限のない無線ネットワーク（SSID ※）が表示されることがありますが、接続すると不正アクセスと見なされるおそれがあります。

- 本製品をインターネットに接続する場合は、必ずルーターを経由して接続してください。

本製品は電気通信事業者（移動通信会社、固定通信会社、インターネットプロバイダ等）の通信回線（公衆無線 LAN を含む）に直接接続することができません。

- 磁場、静電気、電波障害が発生するところで使用しないでください。

次の機器の付近などで使用すると、通信が途切れたり、速度が遅くなることがあります。

- ・電子レンジ
- ・他の無線 LAN 機器
- ・その他 2.4GHz 帯の電波を使用する機器（デジタルコードレス電話機、ワイヤレスオーディオ機器、ゲーム機、パソコン周辺機器など）
- ・電波が反射しやすい金属物など

※ SSID は無線 LAN で特定のネットワークを識別するための名前のことです。この SSID が双方の機器で一致した場合、通信可能になります。

【本機の SSID について】

- ・ SSID : Toshiba_ac_xxxx
 - ・ パスワード : 12345678
- 「xxxx」は機器固有の番号です。

■セキュリティ対策

- 無線 LAN で電波を使ってデータを送受信するため、不正なアクセスを受けるおそれがあります。データの安全を確保するため、セキュリティ対策を行ってください。（→1 ページ）

セキュリティ対策を実施せず問題が発生した場合、当社は一切の責任を負いかねますので、ご了承ください。

- 無線 LAN ルーターのパスワードは、8 文字以上、63 文字以下に設定し、定期的に変更することをおすすめします。

■ファームウェアについて

- 本機は、インターネットを通じて当社のファームウェアアップデートサーバーに接続し、自身のファームウェアを自動で最新版に更新する機能を持っています。更新中は無線通信が一時中断されるため、通信が途切れたり、通信速度が遅くなることがあります。

- ファームウェアの解析、改造は行わないでください。

無線 LAN 仕様

- 規格 : IEEE802.11b/g/n
- 周波数 : 2.4GHz 帯
- 暗号化方式 : WPA™ / WPA2™
- WPS バージョン : Version 2.0

著作権など

- Android および Google Play は Google LLC の商標または登録商標です。
- iPhone は、米国および他の国々で登録された Apple Inc. の商標です。iPhone の商標は、アイホン株式会社のライセンスに基づき使用されています。
- App Store は Apple Inc. のサービスマークです。
- “WPA™”、“WPA2™” は “Wi-Fi Alliance®” の登録商標です。
- QR コードは、(株) デンソーウェーブの登録商標です。
- 本文中では、™、® マークは一部記載していません。
- その他、本書に記載されている各種名称、会社名、商品名などは各社の商標または登録商標です。

アプリのインストールからエアコンとの接続まで

1 アプリのインストール

1. Android の場合 → 「Play ストア」 を起動する
iPhone の場合 → 「App Store」 を起動する
2. アイオー ライフ  で検索する
3. 「IoLIFE」 を選び、インストールする

2 ユーザー登録

1. 「IoLIFE」を起動して「新規登録」をタッチする
2. 「メールアドレス」を入力して「次へ」をタッチする
入力したアドレスに、IoLIFE 事務局 (info@iolife.toshiba-lifestyle.com) から「確認コード」が記載されたメールが届きます。
3. メールに記載された「確認コード」を入力して「次へ」をタッチする
4. パスワードを設定して「新規登録」をタッチする

3 エアコンとの接続

- ・エアコンでの設定が必要です。
- ・無線 LAN ルーターの説明書をご確認ください。

1. スマートフォンを 2.4GHz 帯の無線 LAN ルーターに接続する

すでに接続されている場合は、必要ありません。



2. 画面に表示されている  をタッチして、エアコンの
新規登録を開始する



3. 画面の案内に従って操作し、「家電の選択」画面で「エアコン」を選択する

4. 「家電の形名と製造番号を入力」画面で、「QRコードをスキャン (推奨)」をタッチして、エアコンの形名と製造番号を入力する

「QRコードをスキャン (推奨)」をタッチすると、スマートフォンのカメラが起動します。

エアコンの室内ユニット下面にある QRコードを読み取ることで、形名と製造番号が自動で入力されます。

エアコン本体の QRコードが読めない場合は「自分で入力する」をタッチして、形名と製造番号を自分で入力することもできます。

- ・形名と製造番号は、製品保証書に記載されています。
- ・間違った形名を設定した場合、一部の機能が使用できなかったり、正しく動作しない場合があります。



5. 「家電の名前と設置場所を入力」画面でエアコンの「名前」と「設置場所」を入力し、画面下の「次へ」をタッチする

- ・入力した「名前」と「設置場所」は、アプリの操作画面に表示されます。
複数のエアコンをアプリで使用する場合は、判別しやすい「名前」と「設置場所」を各エアコンに登録してください。

6. 画面の指示に従い、無線 LAN ルーターとエアコンの接続を行う

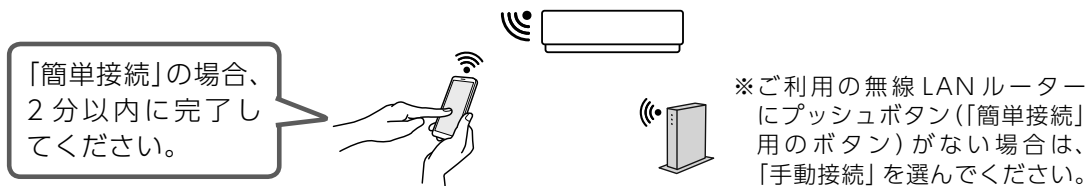

7. 右の画面が表示されると接続が完了

画面下の「次へ」をタッチする。



8. 「ユーザー情報 (任意)」を保存し、画面の指示に従い操作する

右の画面のように  が表示されたらエアコンの登録が完了し、アプリを使用できます。



●二人以上で同じエアコンを操作したい場合は…

最初にエアコンを登録したユーザーから「家電の共有」をおこなうことで、ほかのユーザーも同じエアコンを操作できるようになります。

→詳しい手順は、8 ページ「二人以上で同じエアコンを操作したい」をお読みください。



アプリ画面

アプリを起動し、 をタッチすると、表示されます。

運転停止中の場合



ひとつ前の画面に戻ります

現在の室内温度・湿度、外気温、空気の汚れ、タイマー設定情報が表示されます

タッチしたモードで運転します

※お使いのモデルによっては、右にスライドさせることができます

冷房運転中の場合



風量・風向設定を開きます





付加機能設定を開きます

運転モードを切り替えます

運転を停止します

設定温度を調整します

アイコンについて

-  エアコンの操作画面(メイン画面)を開きます
-  ウィークリータイマーの設定画面を開きます
-  入タイマー、切タイマーの設定画面を開きます
-  エアコンの個別の設定や、通知設定を行います
-  サポート画面を開きます
よくあるご質問の確認、修理依頼等を行うことができます

- アプリ画面の構成や表示されるアイコンは、お使いのエアコンおよび運転モードによって変化します。
- 室外の温度は、運転停止中は表示されません。
- 室内湿度、空気の汚れは、お使いのエアコンによっては表示されません。
- アプリから操作をおこなったとき、エアコンから「ピッ」という音が鳴ります。

運転のしかた



① 運転したいモードをタッチする

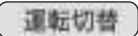

② 「開始」をタッチする

- 運転を開始すると、選択した運転モードと設定室温がアプリ画面に表示されます。
- 運転中に運転モードを変更したい場合は、 をタッチします。
運転モードアイコンが表示されるので、変更したいモードにタッチすると切り換えることができます。

「エアコンまとめてオフ」について

2台以上のエアコンを登録しているとき、「エアコンまとめてオフ」が使用できます。

アプリを起動し、 をタッチすると、「エアコンまとめてオフ」が表示されます。

IoTIFEに登録したエアコンをまとめてオフすることができます。また、登録した各エアコンの状態が確認できます。

●まとめてオフのしかた

- ① オフにしたいエアコンをタッチして選択する
※運転中のエアコンのみ選択できます

- ② 「オフにする」をタッチする

- ③ 画面に表示される確認表示の「OK」をタッチする

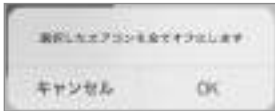

※①で選択したエアコンがすべて停止します



エアコンまとめてオフ画面

例：エアコンを3台登録している場合







こんなときは

つづく...

こんなとき	お調べください・こんな理由です
エアコンの接続が完了せず、 エアコンの無線 LAN ランプ  が点灯または点滅している	エアコンの無線 LAN 機能を一度オフしてからもう一度、スマートフォンで 4 ページ [3 エアコンとの接続] を行ってください。 ※無線 LAN 機能をオフにする手順は、各製品の取扱説明書をご参照ください。
「簡単接続」で接続できない	エアコンが無線 LAN ルーターと接続できていません。 ●無線 LAN ルーターが「簡単接続」になっていますか。 →無線 LAN ルーターの取扱説明書にて、「簡単接続」の設定方法をご確認ください。 ●無線 LAN ルーターの「簡単接続」が終了していませんか。 →「簡単接続」は 2 分以内に、無線 LAN ルーターとエアコンの操作を終える必要があります。 ※設置場所により 2 分以内に操作を終えることができない場合は、「手動接続」を行ってください。 ●無線 LAN ルーターとエアコンの距離が遠くないですか。 →無線 LAN ルーターをエアコンに近づけてください。
	無線 LAN ルーターがインターネットに接続できていません。 →インターネット接続を確認してください。他の機器（スマートフォンやパソコンなど）からもインターネットに接続できない場合は、プロバイダやルーターの製造元にお問い合わせください。
	スマートフォンの無線 LAN ルーターに接続されていません。 ●エアコン登録の際には、スマートフォンとエアコンは同じ無線 LAN ルーターに接続する必要があります。 →エアコンと無線 LAN の接続を行う前に、スマートフォンを無線 LAN ルーターに接続してください。 →ご自宅に複数の無線 LAN ルーターがある場合は、他の無線 LAN ルーターの電源を切ってください。
「手動接続」で接続できない	エアコンが無線 LAN ルーターと接続できていません。 ●無線 LAN ルーターの選択画面で、無線 LAN ルーターの SSID が表示されていますか。 →エアコンとの接続操作を行う前に、スマートフォンを無線 LAN ルーターに接続してください。 また、SSID の情報を取得するには、スマートフォンの位置情報サービスを有効にする必要があります。スマートフォンの設定をご確認ください。 ●無線 LAN ルーターの選択画面で、2.4GHz 帯の SSID を選択していますか。 →エアコンと無線 LAN ルーターとの通信は 2.4GHz 帯にのみ対応しています。 ●エアコンとの接続画面で、[エアコンに接続] ボタンが [次へ] に変わりますか。 →スマートフォンがエアコンに接続されていません。 [エアコンに接続] をタッチし、下記 SSID とパスワードを入力し、エアコンに接続ください。 SSID : Toshiba_ac_xxxx (※ [xxxx] は機器固有の番号) パスワード : 12345678 ●アプリの登録が完了していますか。 →無線 LAN ルーターの選択画面で入力したパスワードが間違っている可能性があります。 無線 LAN ルーターのパスワードを再度ご確認ください。
	「手動接続」設定後、エアコンの無線 LAN ランプ  が 1 秒間に 2 回点滅している (約 10 分で消灯します)

こんなときは…つづき

こんなとき	お調べください・こんな理由です
<p>「手動接続」で接続できない</p> <p>「手動接続」設定後、エアコンの無線 LAN ランプ  が 1 秒間に 2 回点滅している (約 10 分で消灯します)</p> <p>「手動接続」設定後、エアコンの無線 LAN ランプ  が 1 秒間に 2 回点滅から 2 秒間に 1 回点滅に変わる</p>	<p>●無線 LAN ルーターとエアコンの距離が遠くないですか。 →無線 LAN ルーターをエアコンに近づけてください。</p> <p>●スマートフォンが無線 LAN ルーターに接続されていますか。 →エアコン登録の際には、スマートフォンとエアコンは同じ無線 LAN ルーターに接続する必要があります。 ※エアコンと無線 LAN の接続を行う前に、スマートフォンを無線 LAN ルーターに接続してください。 ※ご自宅に複数の無線 LAN ルーターがある場合は、他の無線 LAN ルーターの電源を切ってください。</p> <p>無線 LAN ルーターがインターネットに接続できていません。 →インターネット接続を確認してください。他の機器 (スマートフォンやパソコンなど) からもインターネットに接続できない場合は、プロバイダやルーターの製造元にお問い合わせください。</p>
<p>二人以上で同じエアコンを操作したい</p>	<p>下記の操作をおこなうことで、ほかのユーザーのスマートフォンからも操作できるようになります。 ※あらかじめ、追加したいユーザーのスマートフォンにも IoLIFE をインストールして、新しくユーザー登録をおこなってください。</p> <ol style="list-style-type: none"> 1. (エアコンを最初に登録したスマートフォンで) アプリのトップ画面右下にある  をタッチしてメニューを開く 2. 「登録家電の共有」をタッチする 3. 画面の案内に従って操作し、追加したいユーザーのログイン ID (メールアドレス) を入力して「確認メッセージを送る」をタッチする →共有したいユーザーのスマートフォンにメッセージが送信されます 4. 共有したいユーザーのスマートフォンに確認メッセージが表示されたら、「家電を使用する」をタッチする →このユーザーも同じエアコンを操作できるようになります
<p>表示内容が実際の運転状況と異なる</p>	<p>●通信やサーバーの状況、スマートフォンの状態によって、遅れて表示されることがあります。 ●エアコンの室内ユニット内部にある自動運転ボタンを押して運転している場合、運転状況が正しく表示されない場合があります。</p>
<p>表示内容を最新の状態に更新したい</p>	<p>画面を下にスワイプする (上から下にスライドさせる) ことで、表示内容を最新の状態に更新することができます。</p>
<p>エアコンの無線 LAN 機能をオフにしたい</p>	<p>無線 LAN 機能をオフにする方法は機種により異なります。 詳しくは各製品の取扱説明書をご参照ください。 ※無線 LAN 機能をオフにすると、エアコンの無線 LAN ランプ  は消灯します。</p>
<p>タイマー設定をおこなったが、アプリ画面に表示されている時刻がずれている</p>	<p>エアコンおよびサーバーとの通信状況によって、アプリ画面に表示される時刻がずれる場合があります。タイマーは設定した時刻どおりに問題なく動作します。</p>
<p>エアコン本体のネットワーク設定を初期化したい</p>	<p>エアコンを廃棄したり第三者に譲渡するときは、エアコンの無線 LAN 機能をオフにしてください。無線 LAN 機能をオフにすると、エアコンに記録されたネットワーク情報が消去されます。 ※無線 LAN 機能をオフにする手順は、各製品の取扱説明書をご参照ください。</p>

「アプリの機能」「接続方法」「こんなときは」の詳しい説明は、当社 Web サイトの「IoLIFE」をご覧ください。

→ <https://www.toshiba-lifestyle.com/jp/iolife/app/>

※上記アドレスは予告なく変更される場合があります。

その場合は、お手数ですが、<https://www.toshiba-lifestyle.com/jp/> をご参照ください。



お取り扱いについてご不明な点は

お買い上げの販売店へご相談ください。 販売店にご相談ができないときは、下記の窓口へ

「東芝生活家電ご相談センター」

お電話・FAXをいただく際には、番号をお確かめのうえおかけ間違いのないようにお願いします。

フリーダイヤル

 **0120-1048-76**

受付時間 **9:00~18:00 (平日・土) 9:00~17:00 (日・祝日)**

携帯電話 **0570-0570-33 (通話料: 有料)**

FAX **022-224-6801 (通信料: 有料)**

- お客様からご提供いただいた個人情報は、修理やご相談への回答、カタログ発送などの情報提供に利用いたします。
- 利用目的の範囲内で、当該製品に関連する東芝グループ会社や協力会社へ、お客様の個人情報を提供することがあります。

東芝ライフスタイル株式会社

エアコン事業部

〒212-0014 神奈川県川崎市幸区大宮町1310番地