

GALILEI

Be cool, Be alive.

2020~2021年版

業務用冷凍冷蔵庫・製氷機





スラストチラー・ショックフリーザー／RO水生成システム
電解次亜水生成装置／パティスリー機器／ペーカリー機器
解凍機／プレハブ冷凍冷蔵庫／冷蔵ロッカー／冷水機
冷凍機内蔵型リーチインショーケース／冷凍機内蔵型ショーケース
厨房・店舗関連機器

業務用冷凍冷蔵庫モデルチェンジ



The Galilei
シリーズ



ラインナップ タテ型シリーズ

幅 (mm)		610	755	900	900	1,200
冷蔵庫 高さ 1,950mm		 インバーター P.21	 インバーター P.21	 インバーター P.21	 インバーター センターフリー P.22	 インバーター P.22
奥行 800 mm	単相100V	GRD-060RM	GRD-080RM	GRD-090RM	GRD-090RM-F	GRD-120RM
	三相200V	GRD-060RMD	GRD-080RMD	GRD-090RMD		GRD-120RMD
奥行 650 mm	単相100V	GRN-060RM	GRN-080RM	GRN-090RM	GRN-090RM-F	GRN-120RM
	三相200V					GRN-120RMD

幅 (mm)		610	755	900	900	1,200	1,200	1,200
冷凍冷蔵庫 高さ 1,950mm		 インバーター P.25	 インバーター P.25	 インバーター P.25	 インバーター P.26	 インバーター P.26	 インバーター センターフリー P.27	 インバーター P.26
奥行 800 mm	単相100V	GRD-061PM	GRD-081PM	GRD-091PM	GRD-092PM	GRD-121PM	GRD-121PM-F	GRD-122PM
	三相200V				GRD-092PMD	GRD-121PMD		GRD-122PMD
奥行 650 mm	単相100V	GRN-061PM	GRN-081PM	GRN-091PM	GRN-092PM	GRN-121PM	GRN-121PM-F	GRN-122PM
	三相200V					GRN-121PMD		GRN-122PMD

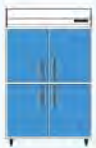





幅 (mm)		610	755	900	900	1,200
冷凍庫 高さ 1,950mm		 インバーター P.30	 インバーター P.30	 インバーター P.30	 インバーター センターフリー P.31	 インバーター P.31
奥行 800 mm	単相100V	GRD-062FM	GRD-082FM	GRD-094FM		GRD-124FM
	三相200V	GRD-062FMD	GRD-082FMD	GRD-094FMD		GRD-124FMD
奥行 650 mm	単相100V	GRN-062FM	GRN-082FM	GRN-094FM	GRN-094FM-F	GRN-124FM
	三相200V					GRN-124FMD



	1,490			1,790
	インバーター センターフリー	インバーター	インバーター センターフリー	インバーター
P.22	P.23	P.23	P.23	P.24
GRD-120RM-F	GRD-150RM	GRD-150RM-F	GRD-1560RM	GRD-180RM
GRD-120RMD-F	GRD-150RMD		GRD-1560RMD	GRD-180RMD
GRN-120RM-F	GRN-150RM		GRN-1560RM	GRN-180RM





	1,490				1,790		
	インバーター	インバーター センターフリー	インバーター	インバーター	インバーター	インバーター	インバーター
P.27	P.28	P.27	P.28	P.28	P.29	P.29	
GRD-151PM	GRD-151PM-F	GRD-152PM	GRD-1562PMD	GRD-182PM	GRD-182PM-L		
GRD-151PMD		GRD-152PMD		GRD-182PMD	GRD-182PMD-L	GRD-184PMD	
GRN-151PM	GRN-151PM-F	GRN-152PM	GRN-152PMD	GRN-182PM			





	1,490			1,790
	インバーター センターフリー	インバーター	インバーター センターフリー	インバーター
P.31	P.32	P.32	P.32	P.33
GRD-124FM-F				
GRD-124FMD-F	GRD-154FMD	GRD-154FMD-F	GRD-1566FMD	GRD-186FMD
GRN-124FMD-F	GRN-154FMD		GRN-1566FMD	GRN-186FMD



ラインナップ タテ型シリーズ



幅 (mm)		610	755	900	1,200	1,490	1,790
両面扉 パススルー 冷蔵庫 (ガラス扉仕様) 高さ 1,950mm							
奥行 840 mm	单相100V 三相200V	GPD-060RM-G	GPD-080RM-G	GPD-090RM-F-G	GPD-120RM-G GPD-120RMD-G	GPD-150RMD-G	GPD-180RMD-G

幅 (mm)		1,200	1,790
両面扉 パススルー 冷凍冷蔵庫 高さ 1,950mm			
奥行 840 mm	单相100V 三相200V	GPD-121PM GPD-122PM	GPD-182PMD

幅 (mm)		610	755	1,200	1,490	1,790
両面扉 パススルー 冷凍庫 高さ 1,950mm						
奥行 840 mm	单相100V 三相200V	GPD-062FM	GPD-082FMD	GPD-124FMD	GPD-154FMD	GPD-186FMD

幅 (mm)		770	900	1,200	1,500	1,800
牛乳冷蔵庫 高さ 1,910mm						
奥行 945 mm	单相100V	GMW-080RM-RS	GMW-090RM-RS	GMW-120RM-RS	GMW-150RM-RS	GMW-180RM-RS

幅 (mm)		720	
フレッシュ キャリー 高さ 1,815mm			
奥行 855 mm	单相100V	FCM-731RS6 FCM-731RS6-K FCM-731RS6-T FCM-731RS6-TK	FCM-732RS6 FCM-732RS6-K FCM-732RS6-T FCM-732RS6-TK

幅 (mm)		900	1,490	1,500
多目的保冷库 高さ 1,925mm (EAW-028REは 1,905mm)				
奥行 800 mm 奥行 945 mm	单相100V	EAD-014RE	EAD-021RE	EAW-028RE

幅 (mm)	610	755	1,200
うどん熟成庫 高さ 1,950mm			
奥行 800 mm 单相100V	GND-060MM	GND-080MM	GND-120MM

幅 (mm)	900	
急速凍結庫 高さ 2,030mm		
奥行 850 (915) mm 三相200V	GFB-092FMD-N	GFB-092FMD-T

幅 (mm)	755	900
蓄冷剤用 急速凍結庫 高さ GKD-082FMD-Sは1,960mm GKD-082FMD-Uは1,950mm GKB-092FMD-Sは2,030mm		
奥行 800 mm 三相200V	GKD-082FMD-U	
奥行 800 (870) mm 三相200V	GKD-082FMD-S	
奥行 850 (915) mm	GKB-092FMD-S	







幅 (mm)	2,000	2,450	2,900
パネル組立式 冷蔵庫 高さ 2,433mm (BRS-290Rは2,408mm)			
奥行 900 mm 三相200V	BRK-200R	BRK-245R	BRK-290R
奥行 1,000 mm	BRS-200R	BRS-245R	BRS-290R





幅 (mm)	610	1,200	幅 (mm)	1,200
超鮮度高湿庫 高さ 1,950mm			ワイドレンジ 冷凍冷蔵庫 高さ 1,950mm	
奥行 800 mm 单相100V	GQD-060WM	GQD-120WM	奥行 800 mm 单相100V	GRD-124SM
奥行 650 mm	GQN-060WM	GQN-120WM		

幅 (mm)	1,200	1,490	1,790
高湿度恒温庫 高さ 1,950mm			
奥行 800 mm 单相100V	GVD-120WM-F	GVD-150WM-F	GVD-180WM

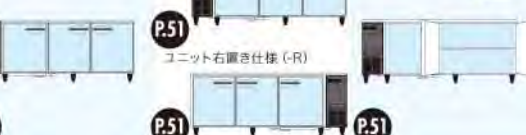
ラインナップ ヨコ型シリーズ

幅 (mm)		755		900		1,200		
冷蔵庫 高さ 800mm		  P.47 P.47		  P.47 P.47		    P.48 P.48 P.48 <small>ユニット右置き仕様 (-R)</small>		
奥行 450 mm	単相100V							
奥行 600 mm		LRC-080RM	LCC-080RM	LRC-090RM	LCC-090RM	LRC-120RM	LCC-120RM	LRC-120RM-F
奥行 750 mm		LRW-080RM		LRW-090RM	LCW-090RM	LRW-120RM	LCW-120RM	LRW-120RM-F
						LCW-120RM-R		

幅 (mm)		1,500			1,800		
冷蔵庫 高さ 800mm		   P.50 P.50 P.50			    P.51 P.51 P.51 <small>ユニット右置き仕様 (-R)</small>		
奥行 450 mm	単相100V	LMU-150RM-F					
奥行 600 mm		LMU-150RE			LRC-180RM	LCC-180RM	LRC-180RM-F
奥行 750 mm		LRC-150RM-E			LCC-180RM-R		
					LRW-180RM	LCW-180RM	LRW-180RM-F
					LCW-180RM-R		



幅 (mm)		1,200			1,500		
冷凍冷蔵庫 高さ 800mm		  P.53 P.53 P.53 <small>ユニット右置き仕様 (-R)</small>			   P.54 P.54 P.54 P.55 <small>ユニット右置き仕様 (-R)</small>		
奥行 450 mm	単相100V	LMU-121PM			LMU-151PE		
奥行 600 mm		LRC-121PM	LCC-121PM		LRC-151PM	LCC-151PM	LRC-151PM-E
奥行 750 mm		LRW-121PM			LCC-151PM-R		
					LCW-151PM		

幅 (mm)		755		900		1,200	
冷凍庫 高さ 800mm		  P.56 P.56		  P.56 P.56		  P.56 P.56	
奥行 450 mm	単相100V						
奥行 600 mm		LRC-081FM	LCC-081FM	LRC-091FM	LCC-091FM	LRC-122FM	LCC-122FM
奥行 750 mm		LRW-081FM		LRW-091FM		LRW-122FM	









				1,500				
								
P.48	P.49	P.49	P.49	P.49	P.49	P.50	P.50	
LMU-120RM-F								
LMU-120RE								
LCC-120RM-F				LRC-150RM	LCC-150RM	LRC-150RM-F	LCC-150RM-F	
LCC-120RE-F				LCC-150RE				LCC-150RE-F
				LCC-150RM-R				
LCW-120RM-F				LRW-150RM	LCW-150RM	LRW-150RM-F	LCW-150RM-F	
				LCW-150RM-R				

		2,100	
			
P.51	P.52	P.52	P.52
LCC-180RM-F		LRC-210RM	LCC-210RM
		LCC-210RM-R	
LCW-180RM-F		LRW-210RM	



幅 (mm)		770
フレッシュ キューブ		
高さ 850mm		
		P.44
奥行 800 mm	単相100V	GFD-080W
奥行 650 mm		GFN-080W

		1,800	
			
P.55	P.55		
LMU-151PM-F			
		LRC-181PM	
		LRW-181PM	



幅 (mm)		1,200	1,500	1,800
高湿度恒温庫				
高さ 800mm		P.46	P.46	P.46
奥行 600 mm	単相100V	LVC-120WM-F	LVC-150WM-F	LVC-180WM-F
奥行 750 mm		LVW-120WM-F	LVW-150WM-F	LVW-180WM-F



1,200				1,500			1,800
							
P.57	P.57	P.57	P.57	P.57	P.58	P.58	P.58
LMU-122FM-F							
LMU-122FE							
LRC-122FM-F		LCC-122FM-F		LRC-152FM	LRC-152FM-F	LRC-183FM	
LRW-122FM-F				LRW-152FM	LRW-152FM-F	LRW-183FM	



ラインナップ ヨコ型シリーズ

幅 (mm)	1,200	1,500	1,800
スライド扉 冷蔵庫 高さ 800mm	 P.59	 P.59	 P.59
奥行 600 mm	LCC-120RM-S	LCC-150RM-S	LCC-180RM-S
奥行 750 mm	LCW-120RM-S	LCW-150RM-S	LCW-180RM-S



幅 (mm)	1,200	1,500	1,800
パススルー 冷蔵庫 高さ 800mm	 P.60	 P.60	 P.60
奥行 750 mm	LPW-120RM	LPW-150RM	LPW-180RM
奥行 900 mm	LPL-120RM	LPL-150RM	LPL-180RM

幅 (mm)	755	1,200	1,650
ドローテーブル 冷蔵庫 (3段) 高さ 800mm	 P.61	 P.61	 P.61
奥行 600 mm	LDC-080RM	LDC-120RM	LDC-160RM
奥行 750 mm	LDW-080RM	LDW-120RM	LDW-160RM

幅 (mm)	900	1,200	1,630
ドローテーブル 冷蔵庫 (2段) 高さ 550mm	 P.62	 P.62	 P.62
奥行 600 mm	LBC-090RM	LBC-120RM	LBC-160RM
奥行 750 mm	LBW-090RM	LBW-120RM	LBW-160RM



幅 (mm)	585	755	1,200
ドローテーブル 冷凍庫 (3段) 高さ 800mm (VMC-060FMは926mm)	 P.63	 P.63	 P.63
奥行 600 mm	VMC-060FM	LDC-083FM	LDC-126FM
奥行 750 mm		LDW-083FM	



幅 (mm)	900	1,200	1,630
ドローテーブル 冷凍庫 (2段) 高さ 550mm	 P.64	 P.64	 P.64
奥行 600 mm	LBC-092FM	LBC-124FM	LBC-166FM
奥行 750 mm	LBW-092FM	LBW-124FM	LBW-166FM

幅 (mm)		1,200	1,500	1,800
ドローワー付 コンビネーション タイプ冷蔵庫 高さ 800mm			 センターフリー	
P.65		P.65	P.65	P.65
奥行 600 mm	単相100V	LCC-120RM-D	LCC-150RM-DF	LCC-180RM-D
奥行 750 mm		LCW-120RM-D	LCW-150RM-DF	LCW-180RM-D

幅 (mm)		1,200	1,500
サンドイッチ テーブル冷蔵庫 高さ 810mm			
P.66		P.66	P.66
奥行 600 mm	単相100V	LSC-120RE-A	LSC-150RE-A
		LSC-120RE-B	LSC-150RE-B

幅 (mm)		1,200	1,500	1,800
ネタケース付 コールドテーブル 冷蔵庫 高さ 1,020mm		 センターフリー	 センターフリー	 右側センターフリー 右側センターフリー
P.67		P.67	P.67	P.67
奥行 600 mm	単相100V	LCC-120RM-NCF	LCC-150RM-NCF	LCC-180RM-NCF
奥行 750 mm		LCW-120RM-NCF	LCW-150RM-NCF	LCW-180RM-NCF

幅 (mm)		1,200	1,500	1,800
低コールド テーブル 冷蔵庫 高さ 600mm		 センターフリー	 センターフリー	 右側センターフリー
P.68		P.68	P.68	P.68
奥行 600 mm	単相100V	LNC-120RM-F	LNC-150RM-F	LNC-180RM-F

幅 (mm)		1,200	1,500	1,800
舟形シンク付き コールドテーブル 冷蔵庫 高さ 800mm		 センターフリー	 センターフリー	 右側センターフリー
P.69		P.69	P.69	P.69
奥行 600 mm	単相100V	LNC-120RM-SC	LNC-150RM-SC	LNC-180RM-SC

幅 (mm)		1,200	1,650
1/1 ホテルパン仕様 コールドテーブル 高さ 800mm			
P.70		P.70	P.70
奥行 660 mm	単相100V	YRN-120RMPA	YRN-160RMPA

冷蔵庫

幅 610mm

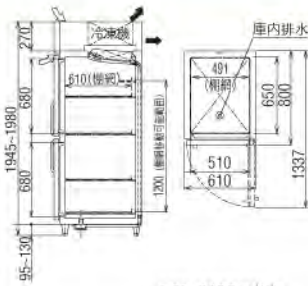

GRD-060RM(D)

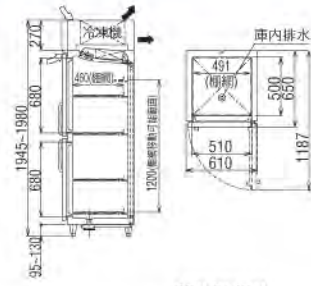

GRN-060RM

-5~10℃ 分離可能 集中制御

奥行 (mm)	品番	仕様	電源	標準価格 (税抜)	定格内容積 (L)	2016年省エネ基準達成率 (%)	年間消費電力量 (kWh/年)	外形寸法 幅×奥行×高さ (mm)	製品質量 (kg)	消費電力(50/60Hz)		改造対応 (機種別)
										冷却時 (W)	霜取時 (W)	
厚型 800	GRD-060RM	インバーター 単	①	879,000円	503	E	152	610×800×1,950	80	150/150	231	D945*
	GRD-060RMD	インバーター ③	③	901,000円								
薄型 650	GRN-060RM	インバーター 単	①	844,000円	390	E	152	610×650×1,950	75	150/150	231	

●内装ステンレス鋼板

改造対応 (各機種共通) ①水 ③水 ⑥ ⑥ ※W620mmとなります

幅 755mm

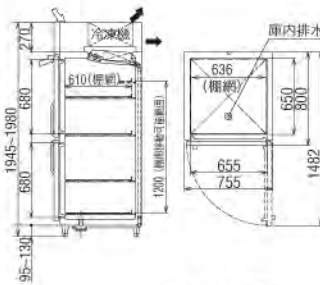

GRD-080RM(D)

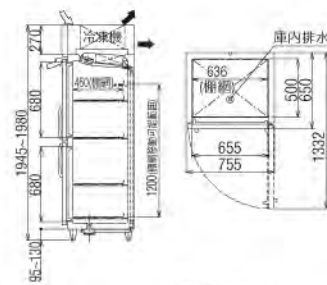

GRN-080RM

-5~10℃ 分離可能 集中制御

奥行 (mm)	品番	仕様	電源	標準価格 (税抜)	定格内容積 (L)	2016年省エネ基準達成率 (%)	年間消費電力量 (kWh/年)	外形寸法 幅×奥行×高さ (mm)	製品質量 (kg)	消費電力(50/60Hz)		改造対応 (機種別)
										冷却時 (W)	霜取時 (W)	
厚型 800	GRD-080RM	インバーター 単	①	930,000円	648	E	134	755×800×1,950	90	155/155	234	
	GRD-080RMD	インバーター ③	③	952,000円								
薄型 650	GRN-080RM	インバーター 単	①	944,000円	504	E	153	755×650×1,950	85	155/155	234	③

●内装ステンレス鋼板

改造対応 (各機種共通) ①水 ③水 ⑥ ⑥ 4枚扉* ※センターフリー

幅 900mm

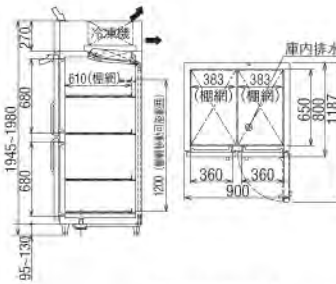

GRD-090RM(D)

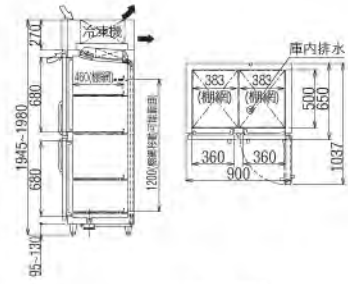

GRN-090RM

-5~10℃ 分離可能 集中制御

奥行 (mm)	品番	仕様	電源	標準価格 (税抜)	定格内容積 (L)	2016年省エネ基準達成率 (%)	年間消費電力量 (kWh/年)	外形寸法 幅×奥行×高さ (mm)	製品質量 (kg)	消費電力(50/60Hz)		改造対応 (機種別)
										冷却時 (W)	霜取時 (W)	
厚型 800	GRD-090RM	インバーター 単	①	1,082,000円	787	E	150	900×800×1,950	105	185/185	266	
	GRD-090RMD	インバーター ③	③	1,103,000円								
薄型 650	GRN-090RM	インバーター 単	①	1,046,000円	611	E	151	900×650×1,950	95	185/185	266	③

●内装ステンレス鋼板

改造対応 (各機種共通) ①水 ③水 ⑥ ⑥

ユニット部 分離可能 ⇨ 吸込 ⇨ 吹出 ※搬入・据付及び廃棄費用は別途申し受けます。

インバーター インバーター制御搭載 ① 空冷单相 100V 接地形 ③ 空冷三相 200V ①水 水冷单相 100V 接地形 ③水 水冷三相 200V

幅 900mm
センターフリータイプ

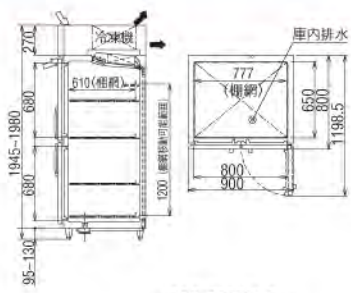

GRD-090RM-F

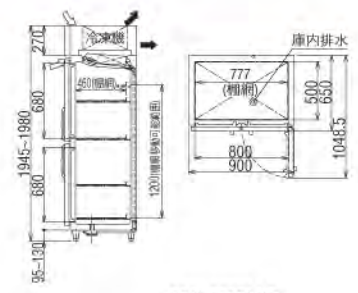

GRN-090RM-F

-5~10℃ 分庫可能 集中制御

奥行 (mm)	品番	仕様	電源	標準価格 (税抜)	定格内容積 (L)	2016年省エネ基準達成率 (%)	年間消費電力量 (kWh/年)	外形寸法 幅×奥行×高さ (mm)	製品質量 (kg)	消費電力(50/60Hz)		改造対応(機種別)
										冷却時 (W)	霜取時 (W)	
厚型 800	GRD-090RM-F	インバーター	単	1,148,000円	787	154	490	900×800×1,950	105	210/210	294	
薄型 650	GRN-090RM-F	インバーター	単	1,085,000円	611	152	490	900×650×1,950	95	210/210	294	

●内装ステンレス鋼板

改造対応(各機種共通) ①水 ③水 ③ ⑥

幅 1,200mm

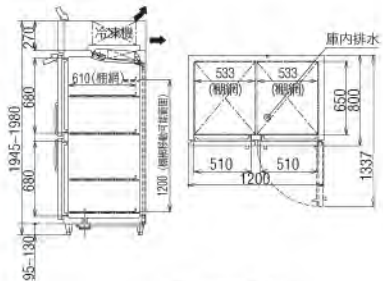

GRD-120RM(D)

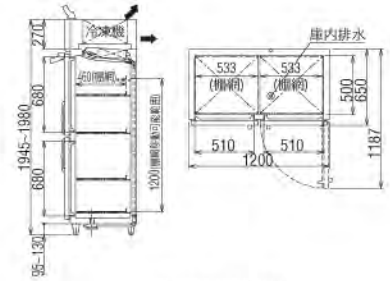

GRN-120RM(D)

-5~10℃ 分庫可能 集中制御

奥行 (mm)	品番	仕様	電源	標準価格 (税抜)	定格内容積 (L)	2016年省エネ基準達成率 (%)	年間消費電力量 (kWh/年)	外形寸法 幅×奥行×高さ (mm)	製品質量 (kg)	消費電力(50/60Hz)		改造対応(機種別)
										冷却時 (W)	霜取時 (W)	
厚型 800	GRD-120RM	インバーター	単	1,098,000円	1,088	156	440	1,200×800×1,950	120	195/195	273	①水 D945
	GRD-120RMD	インバーター	③	1,115,000円								③水
薄型 650	GRN-120RM	インバーター	単	1,010,000円	845	153	430	1,200×650×1,950	110	195/195	273	①水
	GRN-120RMD	インバーター	③	1,022,000円								③水

●内装ステンレス鋼板

改造対応(各機種共通) ⑥

幅 1,200mm
センターフリータイプ

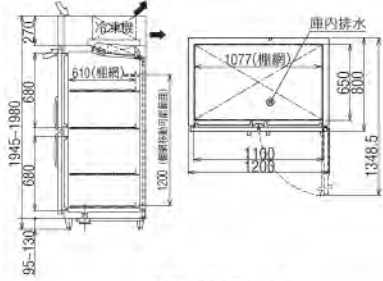

GRD-120RM(D)-F

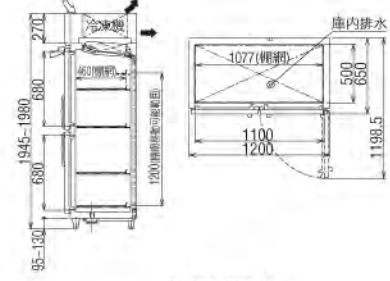

GRN-120RM-F

-5~10℃ 分庫可能 集中制御

奥行 (mm)	品番	仕様	電源	標準価格 (税抜)	定格内容積 (L)	2016年省エネ基準達成率 (%)	年間消費電力量 (kWh/年)	外形寸法 幅×奥行×高さ (mm)	製品質量 (kg)	消費電力(50/60Hz)		改造対応(機種別)
										冷却時 (W)	霜取時 (W)	
厚型 800	GRD-120RM-F	インバーター	単	1,147,000円	1,088	165	520	1,200×800×1,950	125	225/225	301	①水
	GRD-120RMD-F	インバーター	③	1,164,000円								③水 H 2190
薄型 650	GRN-120RM-F	インバーター	単	1,057,000円	845	162	520	1,200×650×1,950	115	225/225	301	③

●内装ステンレス鋼板

改造対応(各機種共通) ⑥

冷蔵庫

幅1,490mm

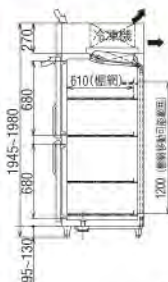

GRD-150RM(D)



GRN-150RM

-5~10°C 分庫可能 集中制御

奥行 (mm)	品番	仕様	電源	標準価格 (税抜)	定格内容積 (L)	2016年省エネ基準達成率 (%)	年間消費電力量 (kWh/年)	外形寸法 幅×奥行×高さ (mm)	製品質量 (kg)	消費電力(50/60Hz)		改造対応 (機種別)
										冷却時 (W)	霜取時 (W)	
厚型 800	GRD-150RM	インバーター 単	単	1,268,000円	1,379	E 164	480	1,490×800×1,950	140	215/215	279	
	GRD-150RMD	インバーター 3	3	1,296,000円								
薄型 650	GRN-150RM	インバーター 単	単	1,244,000円	1,072	E 160	480	1,490×650×1,950	125	215/215	279	3

●内装ステンレス鋼板

改造対応 (各機種共通) 単水 3水 F G

幅1,490mm

センターフリータイプ

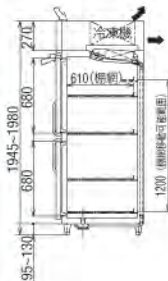

GRD-150RM-F

-5~10°C 分庫可能 集中制御

奥行 (mm)	品番	仕様	電源	標準価格 (税抜)	定格内容積 (L)	2016年省エネ基準達成率 (%)	年間消費電力量 (kWh/年)	外形寸法 幅×奥行×高さ (mm)	製品質量 (kg)	消費電力(50/60Hz)		改造対応 (機種別)
										冷却時 (W)	霜取時 (W)	
厚型 800	GRD-150RM-F	インバーター 単	単	1,302,000円	1,379	E 175	550	1,490×800×1,950	145	245/245	307	

●内装ステンレス鋼板

改造対応 (各機種共通) 単水 3水 3 G D 650 H 2190 ※1 ※2

※1: 三相200V ※2: W1500mmとなります

幅1,490mm

6枚扉タイプ

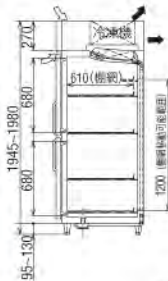

GRD-1560RM(D)



GRN-1560RM

-5~10°C 分庫可能 集中制御

奥行 (mm)	品番	仕様	電源	標準価格 (税抜)	定格内容積 (L)	2016年省エネ基準達成率 (%)	年間消費電力量 (kWh/年)	外形寸法 幅×奥行×高さ (mm)	製品質量 (kg)	消費電力(50/60Hz)		改造対応 (機種別)
										冷却時 (W)	霜取時 (W)	
厚型 800	GRD-1560RM	受 インバーター 単	単	1,363,000円	1,374	E 164	520	1,490×800×1,950	145	240/240	298	単水
	GRD-1560RMD	受 インバーター 3	3	1,384,000円						250/250	3水	
薄型 650	GRN-1560RM	受 インバーター 単	単	1,370,000円	1,067	E 159	520	1,490×650×1,950	130	240/240	298	3 単水 3水

●内装ステンレス鋼板

改造対応 (各機種共通) F G G ※

※センターフリーと併用不可

ユニット部 分庫可能 ⇨ 吸込 ⇨ 吹出 ※搬入・据付及び廃棄費用は別途申し受けます。

インバーター 制御搭載 空冷単相 100V 接地形 空冷三相 200V 水冷単相 100V 接地形 水冷三相 200V

幅1,790mm



GRD-180RM(D)

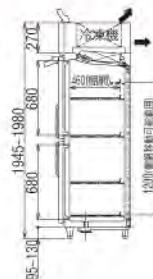

GRN-180RM

-5~10℃ 分庫可能 集中制御

奥行 (mm)	品番	仕様	電源	標準価格 (税抜)	定格 内容積 (L)	2016年 省エネ基準 達成率 (%)	年間 消費電力量 (kWh/年)	外形寸法 幅×奥行×高さ (mm)	製品 質量 (kg)	消費電力(50/60Hz)		改造対応(機種別)
										冷却時 (W)	霜取時 (W)	
厚型 800	GRD-180RM	インバーター	単	1,344,000円	1,674	E	162	1,790×800×1,950	160	255/255	305	単水 D945 ^{※2}
	GRD-180RMD	インバーター	3	1,367,000円								3水
薄型 650	GRN-180RM	インバーター	単	1,297,000円	1,302	E	157	1,790×650×1,950	145	255/255	305	3 単水

●内装ステンレス鋼板

改造対応(各機種共通) F G G^{※1}

※1:センターフリーと併用不可 ※2:W1800mmとなります

冷凍冷蔵庫

幅 610mm

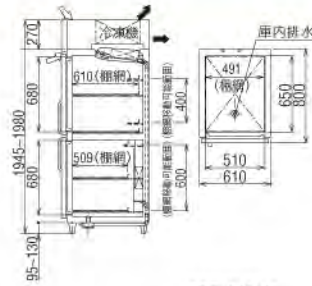

GRD-061PM

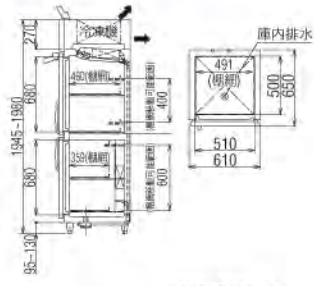

GRN-061PM

冷凍室
-20℃以下
冷蔵室
-5~10℃

※中扉開

奥行 (mm)	品番	仕様	電源	標準価格 (税抜)	定格内容積(L)		2016年 省エネ基準 達成率(%)	年間 消費電力量 (kWh/年)	外形寸法 幅×奥行×高さ (mm)	製品 質量 (kg)	消費電力(50/60Hz)		改造対応(機種別)
					冷凍室	冷蔵室					冷却時 (W)	霜取時 (W)	
厚型 800	GRD-061PM	インバーター	※	1,144,000円	246	223	138	1,130	610×800×1,950	90	180/180	591	
薄型 650	GRN-061PM	インバーター	※	1,119,000円	192	169	138	1,100	610×650×1,950	85	180/180	591	

●内装ステンレス鋼板

改造対応(各機種共通)

※冷凍室は-15℃仕様

幅 755mm

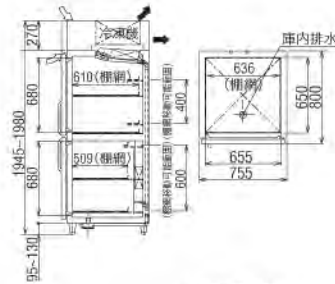

GRD-081PM

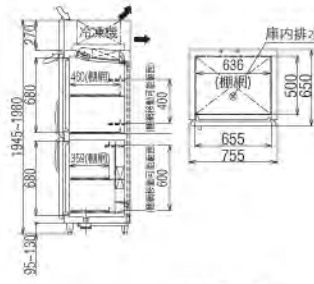

GRN-081PM

冷凍室
-20℃以下
冷蔵室
-5~10℃

※中扉開

奥行 (mm)	品番	仕様	電源	標準価格 (税抜)	定格内容積(L)		2016年 省エネ基準 達成率(%)	年間 消費電力量 (kWh/年)	外形寸法 幅×奥行×高さ (mm)	製品 質量 (kg)	消費電力(50/60Hz)		改造対応(機種別)
					冷凍室	冷蔵室					冷却時 (W)	霜取時 (W)	
厚型 800	GRD-081PM	インバーター	※	1,171,000円	317	293	129	1,210	755×800×1,950	100	255/255	594	
薄型 650	GRN-081PM	インバーター	※	1,154,000円	247	224	129	1,180	755×650×1,950	95	255/255	594	

●内装ステンレス鋼板

改造対応(各機種共通)

※1:冷蔵室のみ ※2:センターフリー

幅 900mm

冷蔵室3室
冷凍室1室

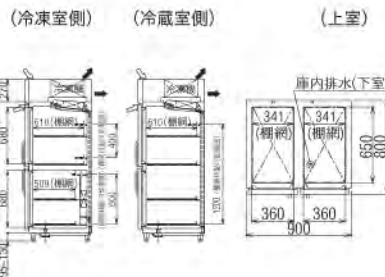

GRD-091PM

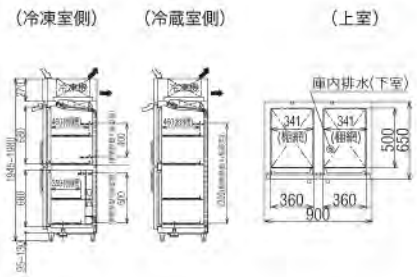

GRN-091PM

冷凍室
-20℃以下
冷蔵室
-5~10℃

※中扉開

奥行 (mm)	品番	仕様	電源	標準価格 (税抜)	定格内容積(L)		2016年 省エネ基準 達成率(%)	年間 消費電力量 (kWh/年)	外形寸法 幅×奥行×高さ (mm)	製品 質量 (kg)	消費電力(50/60Hz)		改造対応(機種別)
					冷凍室	冷蔵室					冷却時 (W)	霜取時 (W)	
厚型 800	GRD-091PM	インバーター	※	1,314,000円	168	560	144	1,120	900×800×1,950	125	260/260	474	
薄型 650	GRN-091PM	インバーター	※	1,279,000円	129	435	144	1,090	900×650×1,950	115	260/260	474	

●内装ステンレス鋼板

改造対応(各機種共通)

※1:冷凍室は-15℃仕様 ※2:下室のみ

ユニット部 分離可能 ⇨ 吸込 ⇨ 吹出 ※搬入・据付及び廃棄費用は別途申し受けます。

インバーター 制御搭載 空冷单相 100V 接地形 空冷三相 200V 水冷单相 100V 接地形 水冷三相 200V

幅 900mm
冷蔵室2室
冷凍室2室

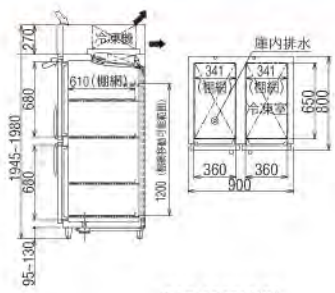

GRD-092PM(D)

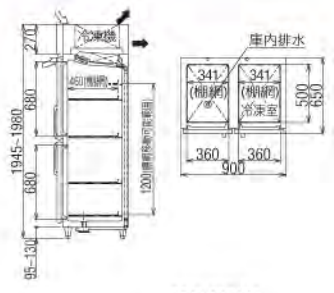

GRN-092PM

冷凍室
-20℃以下
冷蔵室
-5~10℃

奥行 (mm)	品番	仕様	電源	標準価格 (税抜)	定格内容積(L)		2016年 省エネ基準 達成率(%)	年間 消費電力量 (kWh/年)	外形寸法 幅×奥行×高さ (mm)	製品 質量 (kg)	消費電力(50/60Hz)		改造対応(機種別)
					冷凍室	冷蔵室					冷却時 (W)	霜取時 (W)	
厚型 800	GRD-092PM	インバーター	単	1,411,000円	352	352	145	1,190	900×800×1,950	125	290/290	478	
	GRD-092PMD	インバーター	3	1,427,000円			139	1,240		130	325/320		
薄型 650	GRN-092PM	インバーター	単	1,327,000円	273	273	141	1,190	900×650×1,950	115	290/290	478	3

●内装ステンレス鋼板

改造対応(各機種共通) 準水 3水 G ※ 冷凍室は-15℃仕様

幅 1,200mm
冷蔵室3室
冷凍室1室

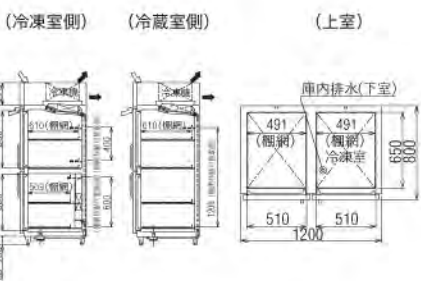

GRD-121PM(D)

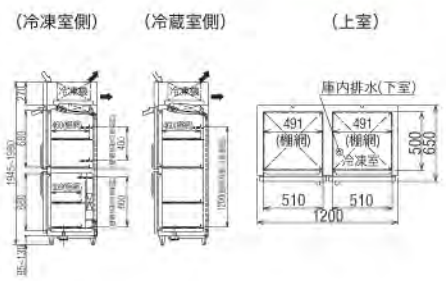

GRN-121PM(D)

冷凍室
-20℃以下
冷蔵室
-5~10℃

奥行 (mm)	品番	仕様	電源	標準価格 (税抜)	定格内容積(L)		2016年 省エネ基準 達成率(%)	年間 消費電力量 (kWh/年)	外形寸法 幅×奥行×高さ (mm)	製品 質量 (kg)	消費電力(50/60Hz)		改造対応(機種別)
					冷凍室	冷蔵室					冷却時 (W)	霜取時 (W)	
厚型 800	GRD-121PM	インバーター	単	1,299,000円	239	778	146	1,270	1,200×800×1,950	140	290/295	480	
	GRD-121PMD	インバーター	3	1,330,000円			135	1,370		150	320/335		
薄型 650	GRN-121PM	インバーター	単	1,249,000円	185	608	150	1,200	1,200×650×1,950	130	290/295	480	
	GRN-121PMD	インバーター	3	1,285,000円			131	1,330		135	320/335		

●内装ステンレス鋼板

改造対応(各機種共通) 準水 3水 G ※ 冷凍室は-15℃仕様

幅 1,200mm
冷蔵室2室
冷凍室2室

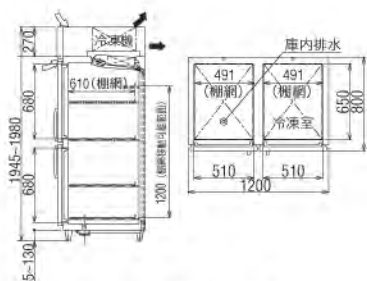

GRD-122PM(D)

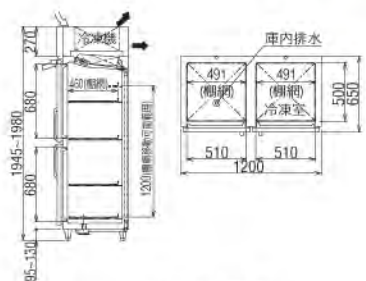

GRN-122PM(D)

冷凍室
-20℃以下
冷蔵室
-5~10℃

奥行 (mm)	品番	仕様	電源	標準価格 (税抜)	定格内容積(L)		2016年 省エネ基準 達成率(%)	年間 消費電力量 (kWh/年)	外形寸法 幅×奥行×高さ (mm)	製品 質量 (kg)	消費電力(50/60Hz)		改造対応(機種別)
					冷凍室	冷蔵室					冷却時 (W)	霜取時 (W)	
厚型 800	GRD-122PM	インバーター	単	1,441,000円	503	503	171	1,310	1,200×800×1,950	145	310/300	484	
	GRD-122PMD	インバーター	3	1,465,000円			155	1,410		150	320/340		
薄型 650	GRN-122PM	インバーター	単	1,355,000円	390	390	165	1,280	1,200×650×1,950	130	310/300	484	
	GRN-122PMD	インバーター	3	1,390,000円			157	1,350		135	320/340		

●内装ステンレス鋼板

改造対応(各機種共通) 準水 3水 G ※ 冷凍室は-15℃仕様

冷凍冷蔵庫

幅 1,200mm

センターフリータイプ
冷蔵室3室
冷凍室1室

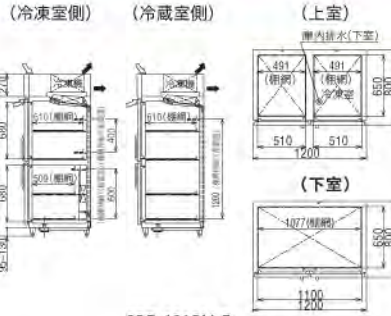

GRD-121PM-F

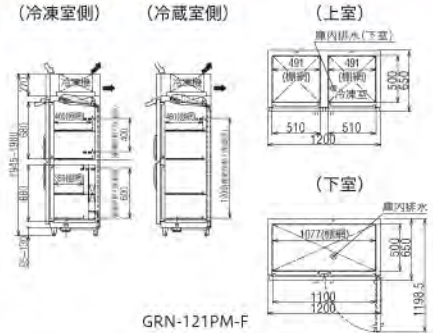

GRN-121PM-F

冷凍室
-20℃以下
冷蔵室
-5～10℃



奥行 (mm)	品番	仕様	電源	標準価格 (税抜)	定格内容積(L)		2016年 省エネ基準 達成率(%)	年間 消費電力量 (kWh/年)	外形寸法 幅×奥行×高さ (mm)	製品 質量 (kg)	消費電力(50/60Hz)		改造対応(機種別)
					冷凍室	冷蔵室					冷却時 (W)	霜取時 (W)	
厚型 800	GRD-121PM-F	インバーター	単	1,370,000円	239	778	142	1,360	1,200×800×1,950	140	310/315	497	
薄型 650	GRN-121PM-F	インバーター	単	1,344,000円	185	608	152	1,240	1,200×650×1,950	130	310/315	497	

●内装ステンレス鋼板

改造対応(各機種共通) ※冷凍室は-15℃仕様

幅 1,490mm

冷蔵室3室
冷凍室1室

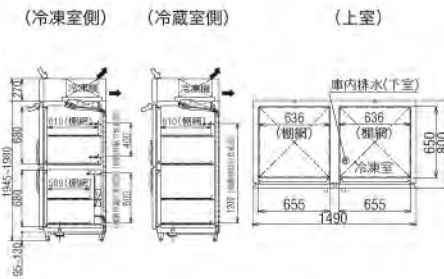

GRD-151PM(D)

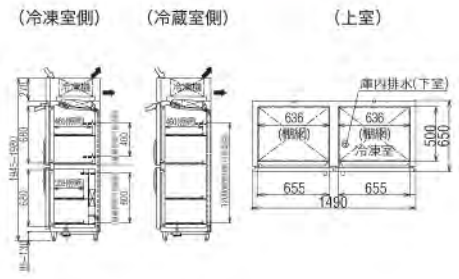

GRN-151PM

冷凍室
-20℃以下
冷蔵室
-5～10℃



奥行 (mm)	品番	仕様	電源	標準価格 (税抜)	定格内容積(L)		2016年 省エネ基準 達成率(%)	年間 消費電力量 (kWh/年)	外形寸法 幅×奥行×高さ (mm)	製品 質量 (kg)	消費電力(50/60Hz)		改造対応(機種別)
					冷凍室	冷蔵室					冷却時 (W)	霜取時 (W)	
厚型 800	GRD-151PM	インバーター	単	1,493,000円	310	993	164	1,340	1,490×800×1,950	165	300/305	495	
	GRD-151PMD	インバーター	3	1,513,000円			146	1,500			170		
薄型 650	GRN-151PM	インバーター	単	1,475,000円	218	735	151	1,300	1,490×650×1,950	150	300/305	495	

●内装ステンレス鋼板

改造対応(各機種共通) ※冷凍室は-15℃仕様

幅 1,490mm

冷蔵室2室
冷凍室2室

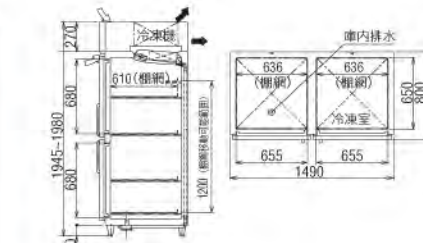

GRD-152PM(D)

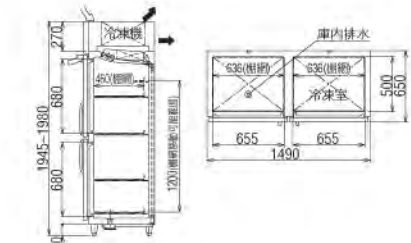

GRN-152PM(D)

冷凍室
-20℃以下
冷蔵室
-5～10℃



奥行 (mm)	品番	仕様	電源	標準価格 (税抜)	定格内容積(L)		2016年 省エネ基準 達成率(%)	年間 消費電力量 (kWh/年)	外形寸法 幅×奥行×高さ (mm)	製品 質量 (kg)	消費電力(50/60Hz)		改造対応(機種別)
					冷凍室	冷蔵室					冷却時 (W)	霜取時 (W)	
厚型 800	GRD-152PM	インバーター	単	1,544,000円	646	648	179	1,460	1,490×800×1,950	165	330/330	509	
	GRD-152PMD	インバーター	3	1,581,000円			163	1,610			170		
薄型 650	GRN-152PM	インバーター	単	1,485,000円	502	504	180	1,410	1,490×650×1,950	150	330/330	509	6枚扉 ^{※2}
	GRN-152PMD	インバーター	3	1,500,000円			168	1,510			155		

●内装ステンレス鋼板

改造対応(各機種共通) ※1:冷凍室は-15℃仕様 ※2:均等割ではありません

ユニット部
分離可能 ⇨ 吸込 ⇨ 吹出 ※搬入・据付及び廃棄費用は別途申し受けます。

インバーター 空冷単相 空冷三相 水冷単相 水冷三相
制御搭載 100V 接地形 200V 100V 接地形 200V

幅 1,490mm

6枚扉タイプ
冷蔵室4室
冷凍室2室

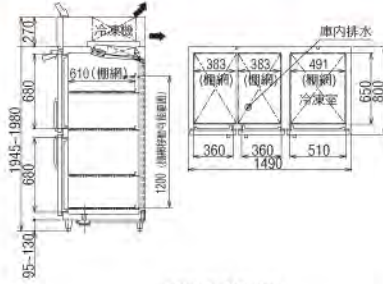

GRD-1562PMD

冷凍室
-20℃以下
冷蔵室
-5~10℃

分庫可能 集中制御

奥行 (mm)	品番	仕様	電源	標準価格 (税抜)	定格内容積(L)		2016年 省エネ基準 達成率(%)	年間 消費電力量 (kWh/年)	外形寸法 幅×奥行×高さ (mm)	製品 質量 (kg)	消費電力(50/60Hz)		改造対応(機種別)
					冷凍室	冷蔵室					冷却時 (W)	霜取時 (W)	
厚型 800	GRD-1562PMD	インバーター	③	1,598,000円	503	786	159	1,530	1,490×800×1,950	170	365/380	518	①②③④⑤⑥⑦⑧⑨⑩⑪⑫⑬⑭⑮⑯⑰⑱⑲⑳㉑㉒㉓㉔㉕㉖㉗㉘㉙㉚㉛㉜㉝㉞㉟㊱㊲㊳㊴㊵㊶㊷㊸㊹㊺㊻㊼㊽㊾㊿

●内装ステンレス鋼板

改造対応(各機種共通) ①②③④⑤⑥⑦⑧⑨⑩⑪⑫⑬⑭⑮⑯⑰⑱⑲⑳㉑㉒㉓㉔㉕㉖㉗㉘㉙㉚㉛㉜㉝㉞㉟㊱㊲㊳㊴㊵㊶㊷㊸㊹㊺㊻㊼㊽㊾㊿

※1:単相100V ※2:冷蔵室のみ ※3:冷凍室は-15℃仕様

●4室冷凍仕様に改造できます。

幅 1,490mm

センターフリータイプ
冷蔵室3室
冷凍室1室

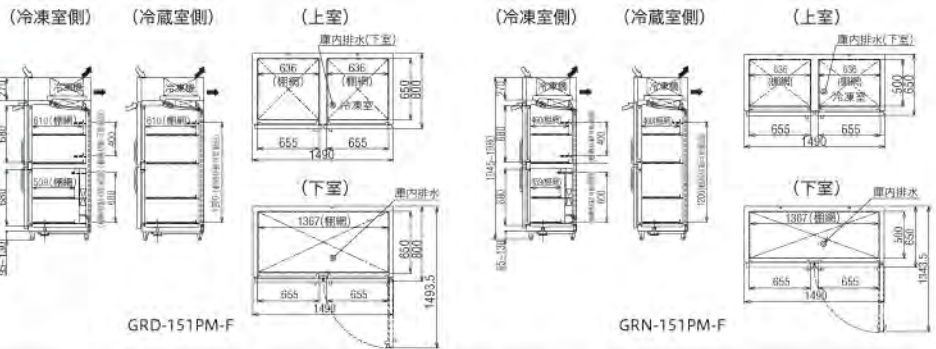

GRD-151PM-F

GRN-151PM-F

冷凍室
-20℃以下
冷蔵室
-5~10℃

分庫可能 集中制御

奥行 (mm)	品番	仕様	電源	標準価格 (税抜)	定格内容積(L)		2016年 省エネ基準 達成率(%)	年間 消費電力量 (kWh/年)	外形寸法 幅×奥行×高さ (mm)	製品 質量 (kg)	消費電力(50/60Hz)		改造対応(機種別)
					冷凍室	冷蔵室					冷却時 (W)	霜取時 (W)	
厚型 800	GRD-151PM-F	インバーター	③	1,566,000円	310	993	157	1,450	1,490×800×1,950	165	320/325	513	
薄型 650	GRN-151PM-F	インバーター	③	1,541,000円	218	735	146	1,450	1,490×650×1,950	150	320/325	513	

●内装ステンレス鋼板

改造対応(各機種共通) ①②③④⑤⑥⑦⑧⑨⑩⑪⑫⑬⑭⑮⑯⑰⑱⑲⑳㉑㉒㉓㉔㉕㉖㉗㉘㉙㉚㉛㉜㉝㉞㉟㊱㊲㊳㊴㊵㊶㊷㊸㊹㊺㊻㊼㊽㊾㊿

※冷凍室は-15℃仕様

幅 1,790mm

冷蔵室4室
冷凍室2室

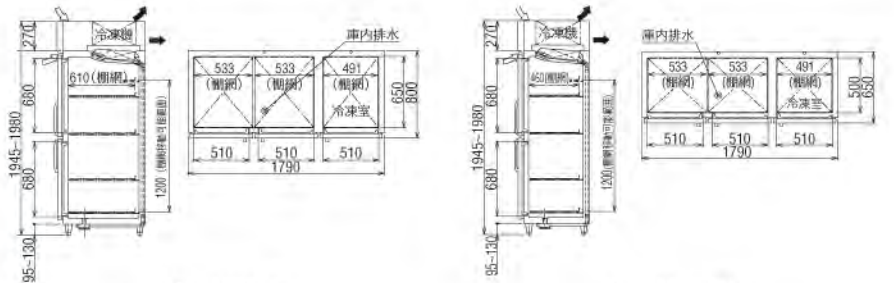

GRD-182PM(D)

GRN-182PM(D)

冷凍室
-20℃以下
冷蔵室
-5~10℃

分庫可能 集中制御

奥行 (mm)	品番	仕様	電源	標準価格 (税抜)	定格内容積(L)		2016年 省エネ基準 達成率(%)	年間 消費電力量 (kWh/年)	外形寸法 幅×奥行×高さ (mm)	製品 質量 (kg)	消費電力(50/60Hz)		改造対応(機種別)
					冷凍室	冷蔵室					冷却時 (W)	霜取時 (W)	
厚型 800	GRD-182PM	インバーター	③	1,713,000円	503	1,088	159	1,690	1,790×800×1,950	185	375/405	524	
	GRD-182PMD	インバーター	③	1,740,000円							390/410		
薄型 650	GRN-182PM	インバーター	③	1,560,000円	390	845	166	1,570	1,790×650×1,950	170	375/405	524	
	GRN-182PMD	インバーター	③	1,609,000円							390/410		

●内装ステンレス鋼板

改造対応(各機種共通) ①②③④⑤⑥⑦⑧⑨⑩⑪⑫⑬⑭⑮⑯⑰⑱⑲⑳㉑㉒㉓㉔㉕㉖㉗㉘㉙㉚㉛㉜㉝㉞㉟㊱㊲㊳㊴㊵㊶㊷㊸㊹㊺㊻㊼㊽㊾㊿

※1:冷蔵室のみ ※2:冷凍室は-15℃仕様 ※3:1室冷凍仕様に改造できます。

冷凍冷蔵庫

幅 1,790mm

冷凍室・冷蔵室逆仕様
冷蔵室4室
冷凍室2室

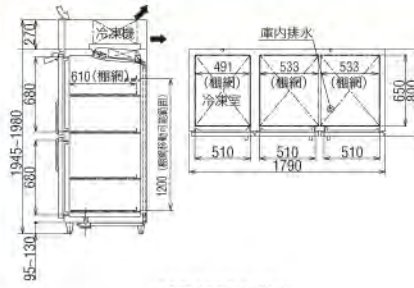

GRD-182PM(D)-L

冷凍室
-20℃以下
冷蔵室
-5~10℃

空冷単相 集中制御

奥行 (mm)	品番	仕様	電源	標準価格 (税抜)	定格内容積(L)		2016年 省エネ基準 達成率(%)	年間 消費電力量 (kWh/年)	外形寸法 幅×奥行×高さ (mm)	製品 質量 (kg)	消費電(50/60Hz)		改造対応(機種別)
					冷凍室	冷蔵室					冷却時 (W)	霜取時 (W)	
厚型 800	GRD-182PM-L	インバーター	③	1,780,000円	503	1,088	160	1,680	1,790×800×1,950	190	385/405	524	
	GRD-182PMD-L	インバーター	③	1,838,000円			153	1,760			385/400		

●内装ステンレス鋼板

改造対応(各機種共通) ③水 ③水 F ⑧^{※1} ⑧^{※2}
※1:冷蔵室のみ ※2:冷凍室は-15℃仕様

幅 1,790mm

冷蔵室2室
冷凍室4室

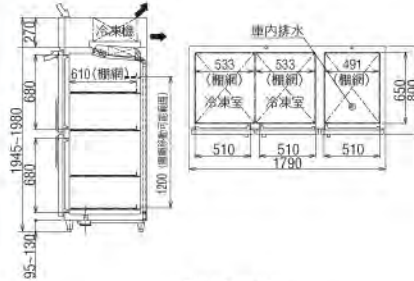

GRD-184PMD

冷凍室
-20℃以下
冷蔵室
-5~10℃

空冷単相 集中制御

奥行 (mm)	品番	仕様	電源	標準価格 (税抜)	定格内容積(L)		2016年 省エネ基準 達成率(%)	年間 消費電力量 (kWh/年)	外形寸法 幅×奥行×高さ (mm)	製品 質量 (kg)	消費電力(50/60Hz)		改造対応(機種別)
					冷凍室	冷蔵室					冷却時 (W)	霜取時 (W)	
厚型 800	GRD-184PMD	インバーター	③	1,949,000円	1,082	503	141	2,430	1,790×800×1,950	205	535/555	767	

●内装ステンレス鋼板

改造対応(各機種共通) ③水 F ⑧^{※1} ⑧^{※2} D650
※1:冷蔵室のみ ※2:冷凍室は-15℃仕様

冷凍庫

業務用冷凍冷蔵庫タテ型シリーズ

幅 610mm

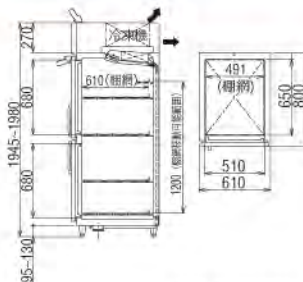

GRD-062FM(D)

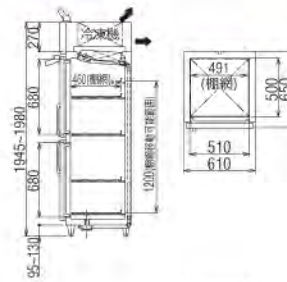

GRN-062FM

-20℃以下 分離可能 集中制御

奥行 (mm)	品番	仕様	電源	標準価格 (税抜)	定格内容積 (L)	2016年省エネ基準達成率 (%)	年間消費電力量 (kWh/年)	外形寸法 幅×奥行×高さ (mm)	製品質量 (kg)	消費電力(50/60Hz)		改造対応(機種別)
										冷却時 (W)	霜取時 (W)	
厚型 800	GRD-062FM	インバーター	単	983,000円	503	169	1,020	610×800×1,950	85	165/165	257	単水
	GRD-062FMD	インバーター	3	1,014,000円		174				170/170	257	3水 D945※2
薄型 650	GRN-062FM	インバーター	単	968,000円	390	184	960	610×650×1,950	80	165/165	257	3単水 3水

●内装ステンレス鋼板

改造対応(各機種共通) ⑧^{※1}

※1: -15℃仕様 ※2: W620mmとなります

幅 755mm

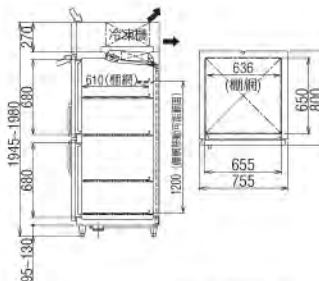

GRD-082FM(D)

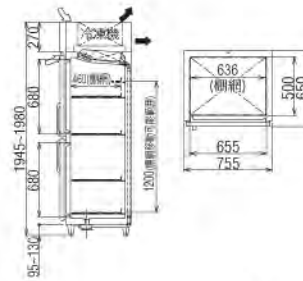

GRN-082FM

-20℃以下 分離可能 集中制御

奥行 (mm)	品番	仕様	電源	標準価格 (税抜)	定格内容積 (L)	2016年省エネ基準達成率 (%)	年間消費電力量 (kWh/年)	外形寸法 幅×奥行×高さ (mm)	製品質量 (kg)	消費電力(50/60Hz)		改造対応(機種別)
										冷却時 (W)	霜取時 (W)	
厚型 800	GRD-082FM	インバーター	単	1,061,000円	646	183	1,120	755×800×1,950	95	180/180	279	単水
	GRD-082FMD	インバーター	3	1,098,000円		181				1,130	195/195	279
薄型 650	GRN-082FM	インバーター	単	1,049,000円	502	190	1,050	755×650×1,950	90	180/180	279	3単水

●内装ステンレス鋼板

改造対応(各機種共通) ⑧^{※1} 4枚扉^{※2}

※1: -15℃仕様 ※2: センターフリー

幅 900mm

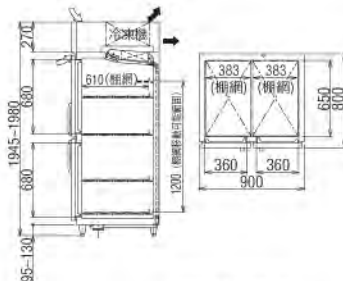

GRD-094FM(D)

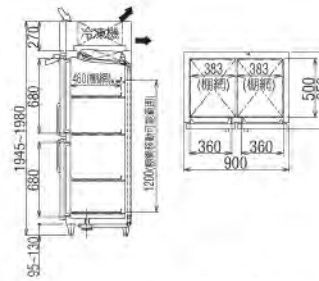

GRN-094FM

-20℃以下 分離可能 集中制御

奥行 (mm)	品番	仕様	電源	標準価格 (税抜)	定格内容積 (L)	2016年省エネ基準達成率 (%)	年間消費電力量 (kWh/年)	外形寸法 幅×奥行×高さ (mm)	製品質量 (kg)	消費電力(50/60Hz)		改造対応(機種別)
										冷却時 (W)	霜取時 (W)	
厚型 800	GRD-094FM	インバーター	単	1,214,000円	781	171	1,350	900×800×1,950	110	240/240	477	F
	GRD-094FMD	インバーター	3	1,236,000円		173				1,300	220/220	477
薄型 650	GRN-094FM	インバーター	単	1,144,000円	605	173	1,300	900×650×1,950	105	240/240	477	3

●内装ステンレス鋼板

改造対応(各機種共通) 単水 3水 ⑧^{※1}

※1: -15℃仕様

冷凍庫

幅 900mm

センターフリータイプ

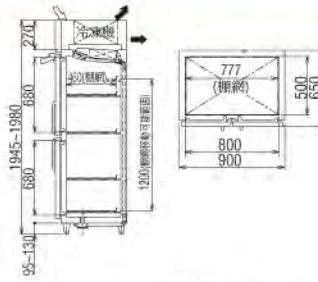

GRN-094FM-F

-20℃以下 分離可能 集中制御

奥行 (mm)	品番	仕様	電源	標準価格 (税抜)	定格内容積 (L)	2016年省エネ基準達成率 (%)	年間消費電力量 (kWh/年)	外形寸法 幅×奥行×高さ (mm)	製品質量 (kg)	消費電力(50/60Hz)		改造対応(機種別)
										冷却時 (W)	霜取時 (W)	
薄型 650	GRN-094FM-F	インバーター	単	1,192,000円	605	177	1,480	900×650×1,950	105	265/265	504	水 3水

●内装ステンレス鋼板

改造対応(各機種共通) ③

幅 1,200mm

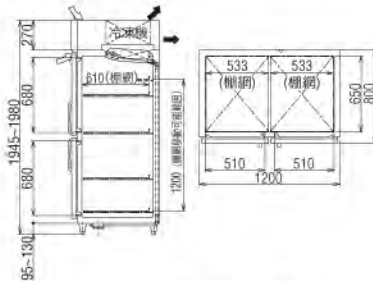

GRD-124FM(D)

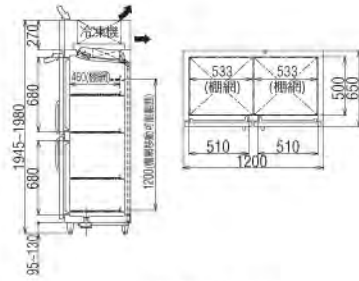

GRN-124FM(D)

-20℃以下 分離可能 集中制御

奥行 (mm)	品番	仕様	電源	標準価格 (税抜)	定格内容積 (L)	2016年省エネ基準達成率 (%)	年間消費電力量 (kWh/年)	外形寸法 幅×奥行×高さ (mm)	製品質量 (kg)	消費電力(50/60Hz)		改造対応(機種別)
										冷却時 (W)	霜取時 (W)	
厚型 800	GRD-124FM	インバーター	単	1,477,000円	1,082	167	1,740	1,200×800×1,950	140	345/360	539	水
	GRD-124FMD	インバーター	③	1,363,000円		162	1,790			345/350	539	3水 D945
薄型 650	GRN-124FM	インバーター	単	1,472,000円	839	165	1,700	1,200×650×1,950	130	345/360	539	水 F
	GRN-124FMD	インバーター	③	1,310,000円		165	1,700			345/350	539	3水

●内装ステンレス鋼板

幅 1,200mm

センターフリータイプ

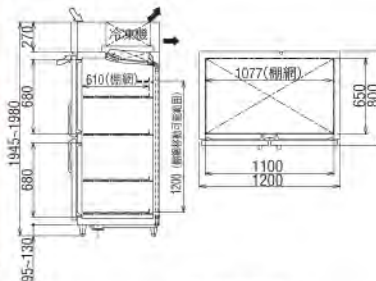

GRD-124FM(D)-F

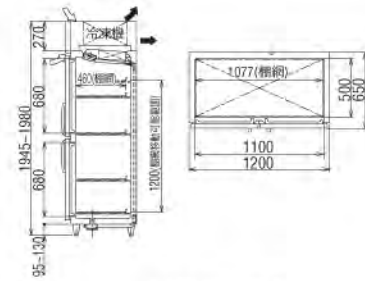

GRN-124FMD-F

-20℃以下 分離可能 集中制御

奥行 (mm)	品番	仕様	電源	標準価格 (税抜)	定格内容積 (L)	2016年省エネ基準達成率 (%)	年間消費電力量 (kWh/年)	外形寸法 幅×奥行×高さ (mm)	製品質量 (kg)	消費電力(50/60Hz)		改造対応(機種別)
										冷却時 (W)	霜取時 (W)	
厚型 800	GRD-124FM-F	インバーター	単	1,522,000円	1,082	164	2,000	1,200×800×1,950	145	370/385	567	H 2190
	GRD-124FMD-F	インバーター	③	1,401,000円		158	2,070			370/375	567	
薄型 650	GRN-124FMD-F	インバーター	③	1,352,000円	839	153	2,070	1,200×650×1,950	135	370/375	567	

●内装ステンレス鋼板

ユニット部分離可能 ⇨ 吸込 ⇨ 吹出 ※搬入・据付及び廃棄費用は別途申し受けます。

インバーター 集中制御搭載 空冷单相 100V 接地形 空冷三相 200V 水冷单相 100V 接地形 水冷三相 200V

幅 1,490mm

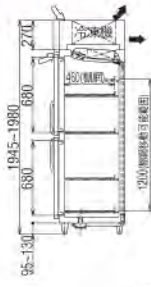
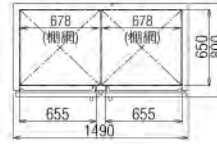
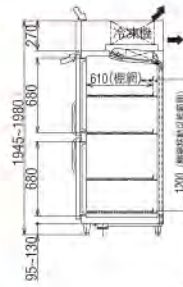

GRD-154FMD

GRN-154FMD

-20℃以下 分庫可能 集中制御

奥行 (mm)	品番	仕様	電源	標準価格 (税抜)	定格内容積 (L)	2016年省エネ基準達成率 (%)	年間消費電力量 (kWh/年)	外形寸法 幅×奥行×高さ (mm)	製品質量 (kg)	消費電力(50/60Hz)		改造対応(機種別)
										冷却時 (W)	霜取時 (W)	
厚型 800	GRD-154FMD	インバーター	③	1,498,000円	1,373	164	2,120	1,490×800×1,950	160	435/465	546	③水
薄型 650	GRN-154FMD	インバーター	③	1,328,000円	1,066	158	2,120	1,490×650×1,950	145	435/465	546	F

●内装ステンレス鋼板

幅 1,490mm

センターフリータイプ

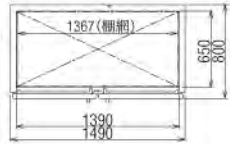
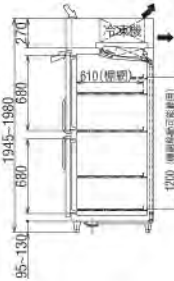

GRD-154FMD-F

-20℃以下 分庫可能 集中制御

奥行 (mm)	品番	仕様	電源	標準価格 (税抜)	定格内容積 (L)	2016年省エネ基準達成率 (%)	年間消費電力量 (kWh/年)	外形寸法 幅×奥行×高さ (mm)	製品質量 (kg)	消費電力(50/60Hz)		改造対応(機種別)
										冷却時 (W)	霜取時 (W)	
厚型 800	GRD-154FMD-F	インバーター	③	1,565,000円	1,373	154	2,390	1,490×800×1,950	165	465/495	574	

●内装ステンレス鋼板

改造対応(各機種共通) ③水 H 2190*
※W1500mmとなります

幅 1,490mm

6枚扉タイプ

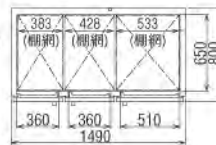
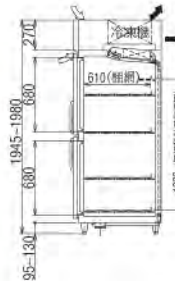

GRD-1566FMD

GRN-1566FMD

-20℃以下 分庫可能 集中制御

奥行 (mm)	品番	仕様	電源	標準価格 (税抜)	定格内容積 (L)	2016年省エネ基準達成率 (%)	年間消費電力量 (kWh/年)	外形寸法 幅×奥行×高さ (mm)	製品質量 (kg)	消費電力(50/60Hz)		改造対応(機種別)
										冷却時 (W)	霜取時 (W)	
厚型 800	GRD-1566FMD	インバーター	③	1,585,000円	1,367	160	2,340	1,490×800×1,950	165	485/495	565	
薄型 650	GRN-1566FMD	インバーター	③	1,509,000円	1,060	160	2,270	1,490×650×1,950	150	485/495	565	

●内装ステンレス鋼板

改造対応(各機種共通) ③水 F

冷凍庫

幅 1,790mm

6枚扉タイプ



GRD-186FMD



GRN-186FMD

-20℃以下 分庫可能 集中制御

奥行 (mm)	品番	仕様	電源	標準価格 (税抜)	定格内容積 (L)	2016年省エネ基準達成率 (%)	年間消費電力量 (kWh/年)	外形寸法 幅×奥行×高さ (mm)	製品質量 (kg)	消費電力(50/60Hz)		改造対応(機種別)
										冷却時 (W)	霜取時 (W)	
厚型 800	GRD-186FMD	インバーター	③	1,659,000円	1,667	157	2,570	1,790×800×1,950	180	540/555	571	D945 [®]
薄型 650	GRN-186FMD	インバーター	③	1,517,000円	1,303	163	2,410	1,790×650×1,950	165	540/555	571	

●内装ステンレス鋼板

改造対応(各機種共通) F ③水 ※W1800mmとなります

検食用フリーザー

検食サンプルを保存するのに最適

バスケット標準装備

樹脂 (ABS) 製のバスケットが7個あるいは14個収納。

外寸: W330×D593×H156mm
内寸: W272×D527×H146mm

(白付を記載したカードケースの表記例)



- カードケースホルダー付き。(B8サイズのカードケースが入ります。)(カードケースは別売)
- オプションでバスケットを4分割にするパーツがあります。
- 単品標準価格8,200円(税抜)

幅 500mm

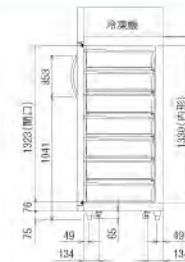

(EKF-007FX1)

ドアセンサー標準装備で閉め忘れ防止

4輪自在キャスター標準装備で搬入・移設もラクラク

施錠装置(鍵式)付

-30~-20℃

幅 820mm

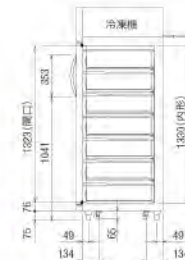

(EKF-014FX1)

奥行 (mm)	品番	電源	標準価格 (税抜)	定格内容積 (L)	外形寸法 幅×奥行×高さ (mm)	製品質量 (kg)	消費電力 (50/60Hz)		付属品
							冷却時 (W)	霜取時 (W)	
729	EKF-007FX1	①	448,000円	300	500×729 (781) ×1,795	95	210/215	霜取用ヘラ1個、棚板7枚、バスケット7個、鍵	
	EKF-014FX1	①	596,000円	548	820×729 (781) ×1,795	125	280/275	霜取用ヘラ1個、棚板7枚、バスケット14個、鍵	

●内装ステンレス鋼板

改造対応(各機種共通) 集中制御

検食用冷凍庫 幅610mm



外形寸法: W610×D650×H1,950mm

※バスケットのサイズ(外形寸法W240×D450×H100mm)はEKFシリーズと異なります。
※GRN-062FMの改造品です。

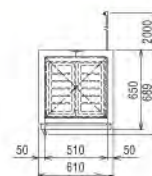
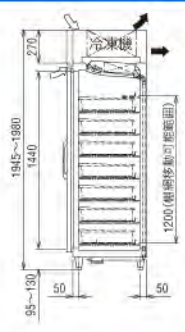

分庫可能 ユニット部分離可能

⇒吸込 ⇒吹出

※搬入・据付及び廃棄費用は別途申し受けます。

インバーター 集中制御搭載

① 空冷単相 100V 接地形

③ 空冷三相 200V

③水 水冷単相 100V 接地形

③水 水冷三相 200V

集中制御システム 対応可

両面扉 パススルー冷蔵庫 (ガラス扉仕様)

幅 610mm



GPD-060RM-G

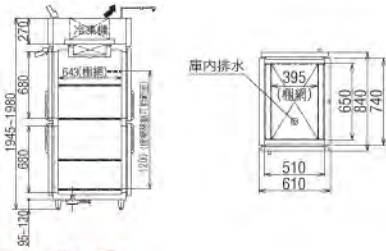

幅 755mm



GPD-080RM-G

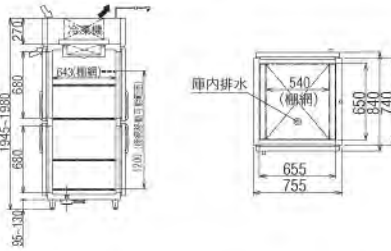

幅 900mm

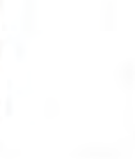

GPD-090RM-F-G

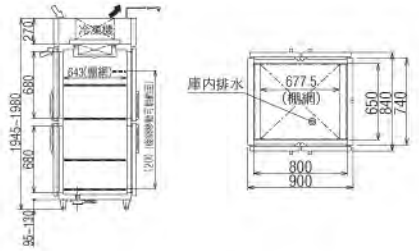

0~10℃ 分庫可能 庫内照明 ストップ

奥行 (mm)	品番	仕様	電源	標準価格 (税抜)	定格内容積 (L)	外形寸法 幅×奥行×高さ (mm)	製品質量 (kg)	消費電力 (50/60Hz)		改造対応 (機種別)
								冷却時 (W)	霜取時 (W)	
厚型 840	GPD-060RM-G	両面扉・ガラス扉仕様	単	1,339,000円	531	610×840×1,950	120	360/380	268	
	GPD-080RM-G	両面扉・ガラス扉仕様	単	1,449,000円	685	755×840×1,950	135	370/390	274	
	GPD-090RM-F-G	両面扉・ガラス扉仕様	単	1,730,000円	834	900×840×1,950	165	545/570	374	

●内装ステンレス鋼板

改造対応 (各機種共通) ③ S 集中制御

幅 1,200mm



GPD-120RM-G
GPD-120RMD-G

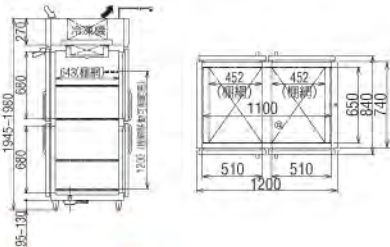

幅 1,490mm



GPD-150RMD-G

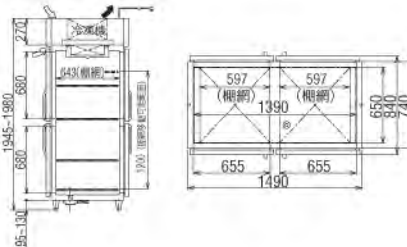

幅 1,790mm



GPD-180RMD-G

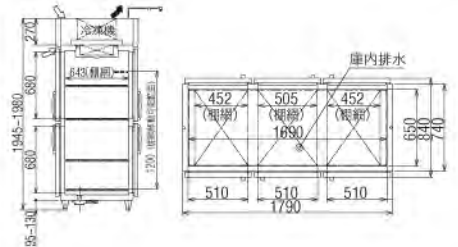

0~10℃ 分庫可能 庫内照明 ストップ

奥行 (mm)	品番	仕様	電源	標準価格 (税抜)	定格内容積 (L)	外形寸法 幅×奥行×高さ (mm)	製品質量 (kg)	消費電力 (50/60Hz)		改造対応 (機種別)
								冷却時 (W)	霜取時 (W)	
厚型 840	GPD-120RM-G	両面扉・ガラス扉仕様	単	1,855,000円	1,147	1,200×840×1,950	195	525/530	331	
	GPD-120RMD-G	両面扉・ガラス扉仕様	③	1,869,000円	1,147	1,200×840×1,950	195	485/480	331	
	GPD-150RMD-G	両面扉・ガラス扉仕様	③	2,049,000円	1,434	1,490×840×1,950	250	700/775	558	
	GPD-180RMD-G	両面扉・ガラス扉仕様	③	2,584,000円	1,739	1,790×840×1,950	290	770/830	609	

●内装ステンレス鋼板

改造対応 (各機種共通) ③ S 集中制御

S ステンレス扉 F センターフリー G ステンレス枠ガラス扉 G 樹脂枠ガラス扉 受注生産 D650 奥行 650mm D800 奥行 800mm D945 奥行 945mm H 2190 高さ 2,190mm 4枚扉 4枚扉 6枚扉 6枚扉

業務用冷凍冷蔵庫タテ型シリーズ/検食用フリーザー/検食用冷凍庫/パススルー冷蔵庫

両面扉 パススルー 冷凍冷蔵庫

幅 1,200mm

幅 1,790mm



GPD-121PM



GPD-122PM



GPD-182PMD

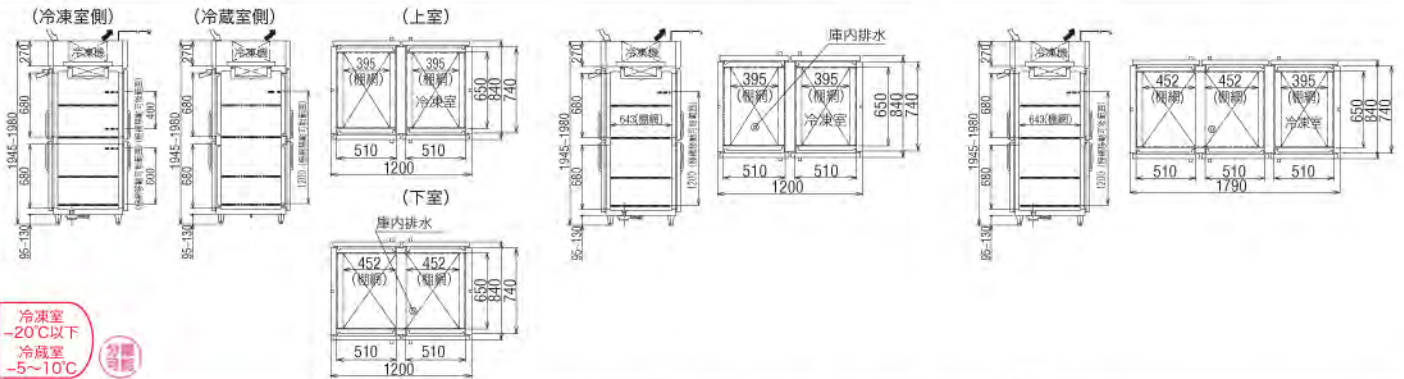

冷凍室
-20℃以下
冷蔵室
-5~10℃

奥行 (mm)	品番	仕様	電源	標準価格 (税抜)	定格 内容積		外形寸法 幅×奥行×高さ (mm)	製品 質量 (kg)	消費電力 (50/60Hz)		改造対応(機種別)
					冷凍室 (L)	冷蔵室 (L)			冷却時 (W)	霜取時 (W)	
厚型 840	GPD-121PM	両面扉	単	2,092,000円	249	778	1,200×840×1,950	195	555/580	550	③ F ^{※1}
	GPD-122PM	両面扉	単	2,348,000円	524	524	1,200×840×1,950	195	655/655	559	③
	GPD-182PMD	両面扉	③	2,728,000円	524	1,133	1,790×840×1,950	290	715/785	619	F ^{※3}

●内装ステンレス鋼板

改造対応(各機種共通) ⑧^{※2} 集中制御

※1:下室のみ ※2:冷蔵室のみ ※3:冷蔵室のみ

両面扉 特殊タテ型冷蔵庫 カートインパススルー仕様

特別オーダー仕様



0~10℃ ① ②

内装ステンレス鋼板
W850mm仕様
特別オーダー品

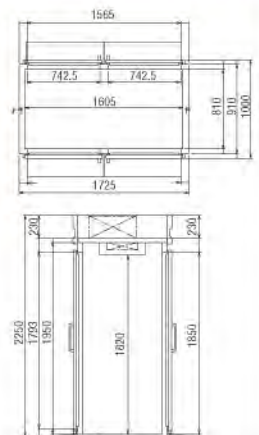

0~10℃ ③ ④

内装ステンレス鋼板
W1725mm仕様
特別オーダー品

●収納可能カート (例)

クレスコ製: W570×D752×H1,772mm

エレクター製: W540×D730×H1,660mm

※カートは別売です。その他のカートも使用可能ですが、必ず使用前にご相談ください。

※片面タイプも対応可能です。

両面扉 パススルー 冷凍庫

パススルー構造は、食材のみを一方通行させることができるので衛生管理の向上に有効です。



効率の良い冷却方式

矢印のように庫内の冷却風を循環させています。そのため扉枠周りに直接冷却風が当りにくい構造となっており冷気漏れが少なく効率良く庫内を冷却しています。

幅 610mm



GPD-062FM

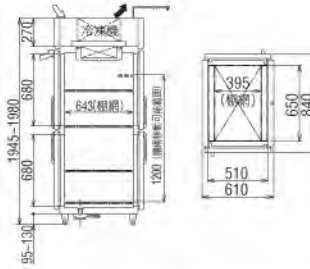

幅 755mm



GPD-082FMD

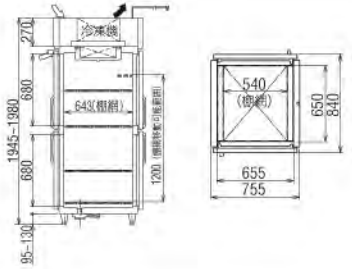

-20℃以下

奥行 (mm)	品番	仕様	電源	標準価格 (税抜)	定格内容積 (L)	外形寸法 幅×奥行×高さ (mm)	製品質量 (kg)	消費電力 (50/60Hz)		改造対応(機種別)
								冷却時 (W)	霜取時 (W)	
厚型 840	GPD-062FM	両面扉	単	1,414,000円	524	610×840×1,950	110	400/365	299	③
	GPD-082FMD	両面扉	③	1,630,000円	676	755×840×1,950	125	355/385	306	

●内装ステンレス鋼板

改造対応(各機種共通) 集中制御

幅 1,200mm



GPD-124FMD

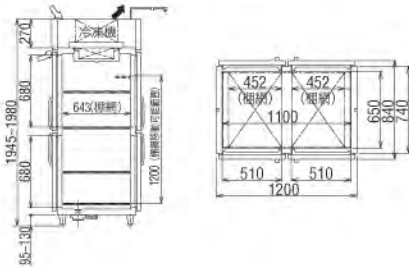

幅 1,490mm



GPD-154FMD

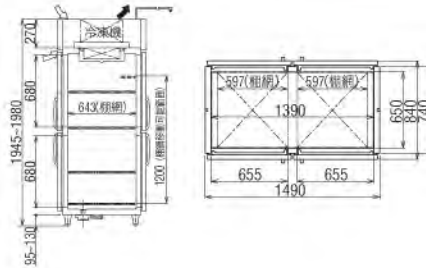

幅 1,790mm



GPD-186FMD

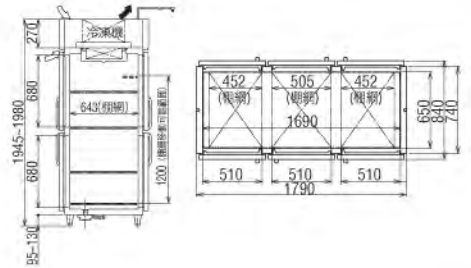

-20℃以下

奥行 (mm)	品番	仕様	電源	標準価格 (税抜)	定格内容積 (L)	外形寸法 幅×奥行×高さ (mm)	製品質量 (kg)	消費電力 (50/60Hz)		改造対応(機種別)
								冷却時 (W)	霜取時 (W)	
厚型 840	GPD-124FMD	両面扉	③	2,085,000円	1,125	1,200×840×1,950	190	685/740	608	
	GPD-154FMD	両面扉	③	2,290,000円	1,430	1,490×840×1,950	220	710/765	621	
	GPD-186FMD	両面扉	③	2,538,000円	1,733	1,790×840×1,950	255	795/855	672	

●内装ステンレス鋼板

改造対応(各機種共通) F 集中制御



1台で冷凍・冷蔵
どちらも対応!

- 季節やメニューに合わせてご使用いただけます
- スイッチひとつで冷凍・冷蔵の切り替えが可能

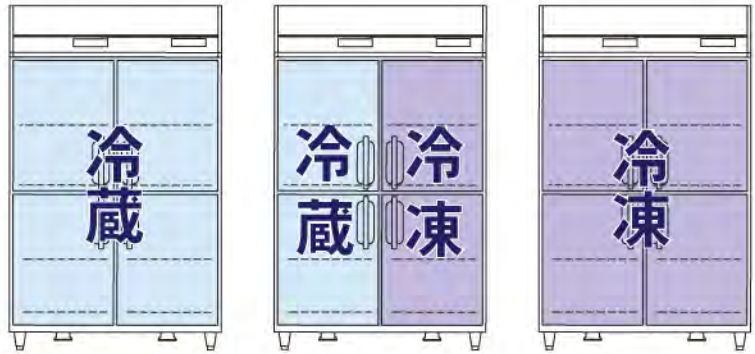

※左右逆も可能です

仕様図

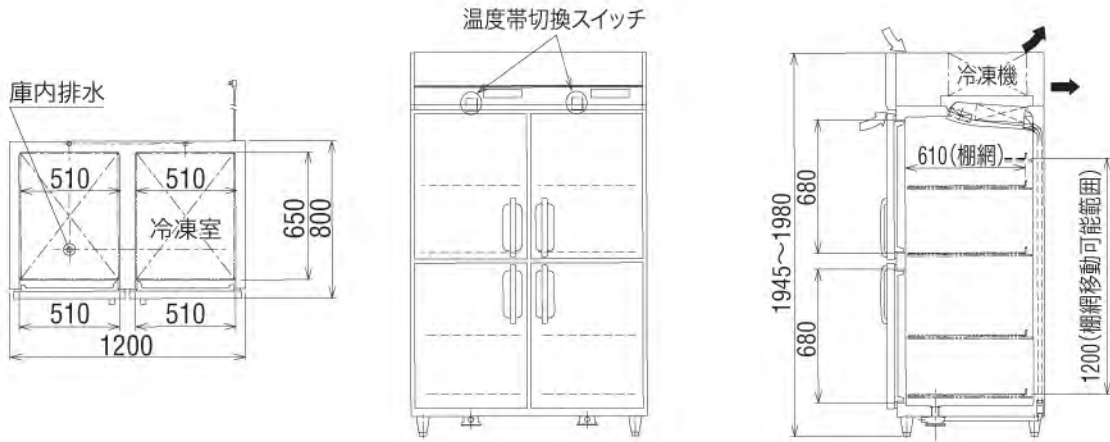

冷凍
-25~-15℃
冷蔵
-5~-10℃

奥行 (mm)	品番	仕様	電源	標準価格 (税抜)	定格 内容積 (L)	2016年 省エネ基準 達成率(%)	年間 消費電力量 (kWh/年)	外形寸法 幅×奥行×高さ (mm)	製品 質量 (kg)	消費電力(50/60Hz)		改造対応(機種別)
										冷却時 (W)	霜取時 (W)	
厚型 800	GRD-124SM	インバーター	単	1,740,000円	左右各 503	114	2,420	1,200×800×1,950	150	346/346	510	

牛乳冷蔵庫



ワイドレンジ冷凍冷蔵庫／牛乳冷蔵庫

幅 770mm

アルミ缶
24缶
4缶×6段
576本



GMW-080RM-RS

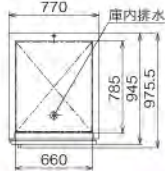

幅 900mm

アルミ缶
36缶
6缶×6段
864本



GMW-090RM-RS

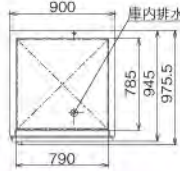

幅 1,200mm

アルミ缶
48缶
8缶×6段
1,152本



GMW-120RM-RS

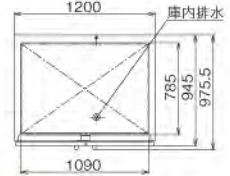

幅 1,500mm

アルミ缶
60缶
10缶×6段
1,440本



GMW-150RM-RS

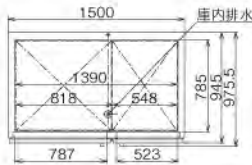

幅 1,800mm

アルミ缶
72缶
12缶×6段
1,728本



GMW-180RM-RS

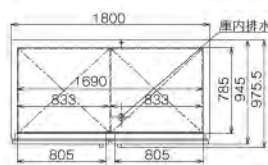

● 棚仕様

標準仕様のステンスローラー棚仕様

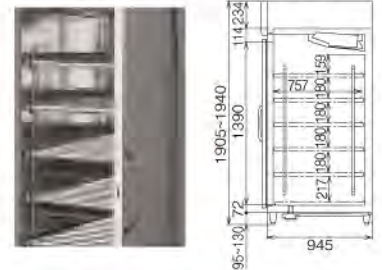

棚網仕様も改造にて対応可能



施錠装置付き

庫内温度 0~10℃ 分庫可能 オフタイマー

品番	電源	標準価格 (税抜)	定格内容積 (L)	外形寸法 幅×奥行×高さ (mm)	製品質量 (kg)	消費電力 (50/60Hz)		収容本数
						冷却時 (W)	霜取時 (W)	
GMW-080RM-RS	受	1,040,000円	787	770×945×1,910	125	195/210	40	アルミ缶 24缶 (4缶×6段) 576本
GMW-090RM-RS	受	1,131,000円	940	900×945×1,910	140	215/225	48	アルミ缶 36缶 (6缶×6段) 864本
GMW-120RM-RS	受	1,521,000円	1,298	1,200×945×1,910	195	245/260	69	アルミ缶 48缶 (8缶×6段) 1,152本
GMW-150RM-RS	受	1,650,000円	1,647	1,500×945×1,910	210	365/385	85	アルミ缶 60缶 (10缶×6段) 1,440本
GMW-180RM-RS	受	1,780,000円	2,011	1,800×945×1,910	230	380/400	90	アルミ缶 72缶 (12缶×6段) 1,728本

アルミ缶 (参考)

1 ケース 24 本入り
W370 × D250 × H170mm

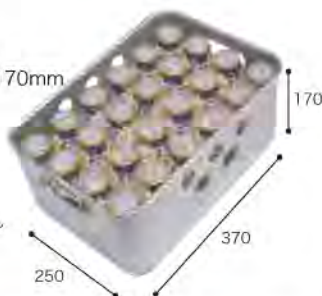

※付属品ではありません

【こんなところに】

- 学校給食
学校給食用の牛乳をカートンごと保冷できる大容量タイプです。
- 宅配便のデボや CVS の一時保冷に
施錠装置付だから夜間の無人配送にも安心です。
- 鮮魚加工場
プレハブ冷蔵庫の設置スペースのない加工場などにトロボックスごと保冷できて便利。
- ホテルやレストラン
ビールや飲料をカゴごと保冷したり、会議や宴会、弁当仕出し、大量の作り置きなどに便利です。

フレッシュキャリー FCMシリーズ

鮮度維持と食中毒防止に、衛生的で機能的な移動できる冷蔵庫。

1 枚扉

2 枚扉



FCM-731RS6



FCM-732RS6

有効内容積 **500L**

- 外形寸法：W720×D855×H1,815mm
- 冷却時消費電力(50/60Hz)：177/180W
- ※木目仕様も対応できます。
- ※蓄冷体は製品搬入後でも取付可能です。(オプション)
- ※トレイ付仕様は1/1ホテルパン(別売)を14枚収納可能です。
- ※排水ホリ容器付属

庫内温度
-5~10℃

扉	品番	仕様	電源	標準価格(税抜)	製品質量(kg)
1枚扉	FCM-731RS6-TK	トレイ付属仕様 ^{※1}	蓄冷体付属仕様 (保冷効果約8時間)	991,000円	165
	FCM-731RS6-K	トレイ別売り ^{※2} (トレイ受具も付属していません)		885,000円	145
	FCM-731RS6-T	トレイ付属仕様 ^{※1}	蓄冷体なし仕様 (保冷効果約2時間)	925,000円	155
	FCM-731RS6	トレイ別売り ^{※2} (トレイ受具も付属していません)		815,000円	135
2枚扉	FCM-732RS6-TK	トレイ付属仕様 ^{※1}	蓄冷体付属仕様 (保冷効果約8時間)	1,061,000円	165
	FCM-732RS6-K	トレイ別売り ^{※2} (トレイ受具も付属していません)		957,000円	145
	FCM-732RS6-T	トレイ付属仕様 ^{※1}	蓄冷体なし仕様 (保冷効果約2時間)	996,000円	155
	FCM-732RS6	トレイ別売り ^{※2} (トレイ受具も付属していません)		889,000円	135

※1: シートパン(456×657mm)7枚(90mmピッチ)、トレイ受具7組付。 ※2: トレイ、トレイ受具はオプションです。

※電源投入後、保冷準備に約2時間必要です。(蓄冷体仕様は約4時間)

多目的保冷库

玄米、野菜、果物、飲料などが保管できる多目的保冷库です。

- マイコン制御結露防止ヒーター
- フィルターレス設計
- 施錠装置付
- キャスターと脚付
- 樹脂スノコと棚網を標準装備

米モード 適温 10~15℃

野菜モード 適温 3~7℃



幅 900mm

幅 1,490mm

幅 1,500mm

玄米 14袋
(1袋 30kg)



EAD-014RE

玄米 21袋
(1袋 30kg)



EAD-021RE

玄米 28袋
(1袋 30kg)



EAW-028RE

前後2列に収納

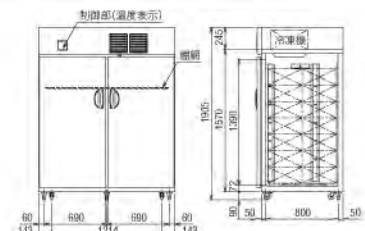
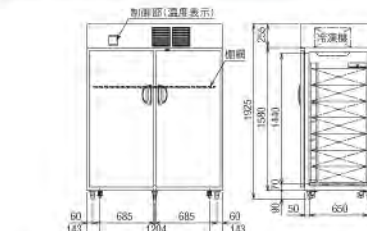
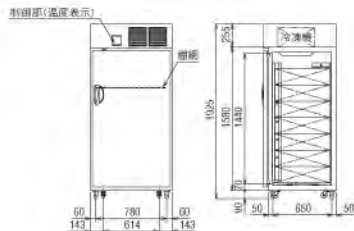

品番	仕様	電源	標準価格(税抜)	定格内容積(L)	外形寸法 幅×奥行×高さ (mm)	製品質量(kg)	消費電力(50/60Hz)		玄米収容数 (1袋30kg)
							冷却時(W)	霜取時(W)	
EAD-014RE	施錠装置付・キャスター付	単	オープン価格	801	900×800(821)×1,925	95	160/165	22/22	玄米14袋
EAD-021RE				1,403	1,490×800(821)×1,925	145	235/260	48/48	玄米21袋
EAW-028RE				1,697	1,500×945(966)×1,905	160	275/295	58/58	玄米28袋

分庫可能 ユニツト分離可能

⇒吸込 ⇒吹出

※搬入・据付及び廃棄費用は別途申し受けます。

インバーター インバーター制御搭載

単 空冷単相 100V 接地形

3 空冷三相 200V

単水 水冷単相 100V 接地形

3水 水冷三相 200V

パネル組立式 冷蔵庫

スペースを有効活用し、大型のアルミ番重などを大量に収納！

幅 2,000mm

幅 2,450mm

幅 2,900mm



BRK-200R
BRS-200R



BRK-245R
BRS-245R



BRK-290R
BRS-290R

奥行 900mm



BRK-200R



BRK-245R



BRK-290R

奥行 1,000mm



BRS-200R



BRS-245R



BRS-290R

-5~15℃

奥行 (mm)	品番	電源	標準価格 (税抜)	定格内容積 (L)	外形寸法 幅×奥行×高さ (mm)	製品質量 (kg)	適用プレーカー容量	電気容量 (kW)
厚型 900	BRK-200R	③	2,025,000円	2,180	2,000×900×2,433	195	三相200V 15A	1.04
	BRK-245R	③	2,100,000円	2,721	2,450×900×2,433	200		
	BRK-290R	③	2,367,000円	3,263	2,900×900×2,433	225		
厚型 1,000	BRS-200R	③	2,061,000円	2,486	2,000×1,000×2,433	203	三相200V 15A	1.04
	BRS-245R	③	2,141,000円	3,104	2,450×1,000×2,433	208		
	BRS-290R	③	2,645,000円	3,721	2,900×1,000×2,408	241		

フレッシュキヤリー FCMシリーズ / 多目的保冷庫 / パネル組立式冷蔵庫

急速凍結庫

幅 900mm 棚網仕様



GFB-092FMD-N

幅 900mm トレイ仕様



GFB-092FMD-T

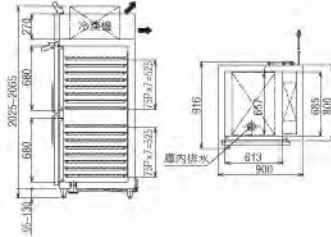
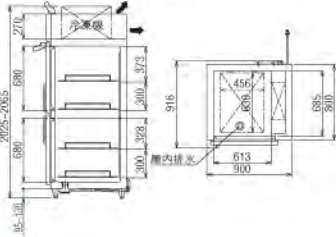

庫内温度
-40~
-20℃

高い冷却性能で 高品質の凍結が可能。

急速凍結庫は冷蔵食品や常温の食品を凍結する為の製品です。最大氷結晶生成帯をすばやく通過させることができ、緩慢凍結に比べ高品質の凍結を行うことができます。

棚柱はシートパンと冷凍天板に対応した可動式。

シートパン
456×657mm



※トレイ仕様には
標準装備

冷凍天板(オプション)
435×645mm



- 外装正面・側面・扉・内装はステンレス鋼板。
- 霜取時刻を任意に設定できるタイムスイッチと製品の運転をON/OFFできる運転スイッチを装備。

品番	仕様	電源	標準価格 (税抜)	定格 内容積 (L)	外形寸法 幅×奥行×高さ (mm)	製品 質量 (kg)	消費電力(50/60Hz)		改造対応(機種別)
							冷却時 (W)	霜取時 (W)	
GFB-092FMD-N	棚網仕様	③	2,369,000円	599	900×850(915)×2,030	185	1,060/1,435	1,395	
GFB-092FMD-T	トレイ仕様(シートパン)	③	2,630,000円						

●内装ステンレス鋼板

改造対応(各機種共通) **新中製**

うどん熟成庫

- 冷却器とヒーターを制御させ、うどん生地の熟成に最適な環境をつくります。
- 強制対流なので庫内の温度ムラが少なく温度の立ち上がりが速い。



幅 610mm



GND-060MM

幅 755mm



GND-080MM

幅 1,200mm



GND-120MM

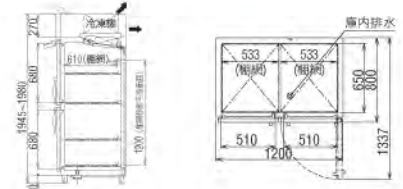
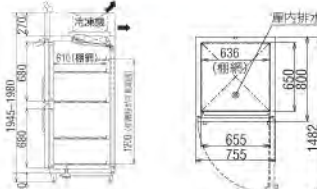
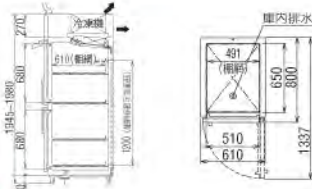

分庫
可能

庫内温度
5~35℃

品番	電源	標準価格 (税抜)	定格 内容積 (L)	外形寸法 幅×奥行×高さ (mm)	製品 質量 (kg)	消費電力 (50/60Hz)		改造対応(機種別)
						冷却時 (W)	霜取時 (W)	
GND-060MM	② ①	946,000円	503	610×800×1,950	85	170/170	231	
GND-080MM	② ①	996,000円	648	755×800×1,950	90	170/170	234	
GND-120MM	② ①	1,185,000円	1,088	1,200×800×1,950	125	220/240	273	

●内装ステンレス鋼板

改造対応(各機種共通) **新中製**

分庫可能 ユニット部分離可能 ⇨ 吸込 ⇨ 吹出 ※搬入・据付及び廃棄費用は別途申し受けます。

インバーター インバーター制御搭載 ① 空冷単相 100V 接地形 ② 空冷三相 200V ③ 水冷単相 100V 接地形 ④ 水冷三相 200V

蓄冷剤用 急速凍結庫

蓄冷剤用の凍結庫です。蓄冷剤は、低温輸送時に効果が高く、繰り返し使用できるため、低ランニングコストで経済的と注目が高まっています。



GKD-082FMD-S

幅755mmの製品を2機種をご用意しました。庫内の蒸発器を上部に設置し、庫内容量を大きく確保したGKD-082FMD-Uと庫内の蒸発器を側面に設置し、より高い冷却性能を持つGKD-082FMD-Sです。

※写真の網カゴはオプション、蓄冷剤は別売りです。

急速凍結庫による蓄冷剤の凍結性能データ (GKD-082FMD-S の場合)

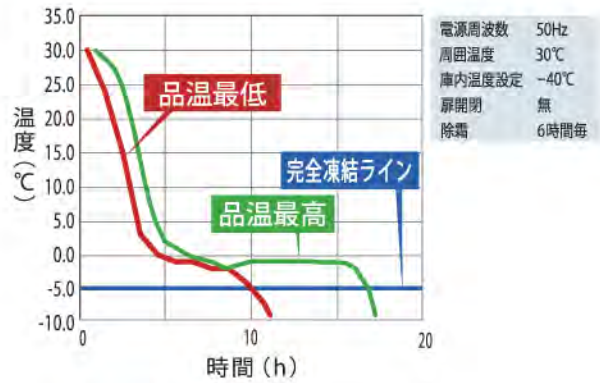

実負荷冷却性能

負荷：0°Cグレード蓄冷剤800g/個×125個=100kg
蓄冷剤「30°C」から「-5°C」までの凍結時間を測定
最も早く凍結した蓄冷剤は約10時間で凍結完了
全ての蓄冷剤は約17時間で凍結完了

急速凍結庫 / つどん熟成庫 / 蓄冷剤用急速凍結庫

幅 755mm

急冷タイプ



GKD-082FMD-S

幅 755mm

大容量タイプ



GKD-082FMD-U

幅 900mm



GKB-092FMD-S

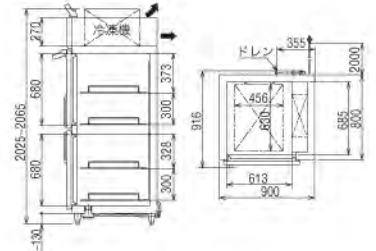
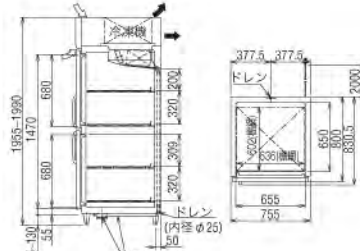
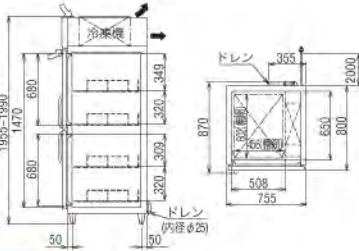

庫内温度
-40℃
-20℃

品番	仕様	電源	標準価格 (税抜)	定格内容積 (L)	外形寸法 幅×奥行×高さ (mm)	製品質量 (kg)	消費電力 (50/60Hz)		改造対応 (機種別)
							冷却時 (W)	霜取時 (W)	
GKD-082FMD-S	蒸発器側面仕様	③	1,642,000円	484	755×800(870)×1,960	130	1,070/1,111	1,380	
GKD-082FMD-U	蒸発器上部仕様	③	1,477,000円	623	755×800×1,950	115	1,075/1,125	654	
GKB-092FMD-S	蒸発器側面仕様	③	2,239,000円	599	900×850(915)×2,030	185	1,055/1,440	1,405	

■内装ステンレス鋼板

改造対応 (各機種共通) 集中制御

蓄冷剤と収容方法のご紹介

蓄冷剤 (別売) の一例

再凍結して何回も使えて経済的。氷やドライアイスよりランニングコストは低減できます。(画像は0°Cグレードのものです)

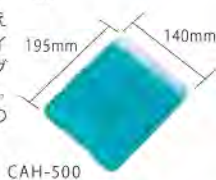

網カゴ (オプション)

取り出しやすい網カゴをご用意しています。蓄冷剤同士が重ならず収容できるので効率よく凍結することができます。



蓄冷剤ラック (別売) の一例

内底面に蓄冷剤収納用の中仕切りがついており、効率よく収納することが可能です。庫内からの取り出しの際、直接蓄冷剤を触る必要がなく、人にやさしい商品です。使用しない場合ラックを折りたたむこともできます。クールオリコン P24

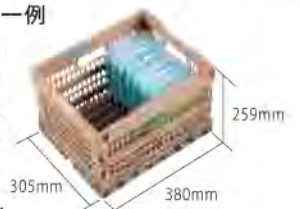

壁面蓄冷体方式 分別保管型 超鮮度高湿庫

幅610mm

2室独立マイコン制御



GQD-060WM
GQN-060WM

幅1,200mm



GQD-120WM
GQN-120WM

幅770mm

フレッシュキューブ



GFD-080W
GFN-080W

超鮮度高湿庫

奥行800mm

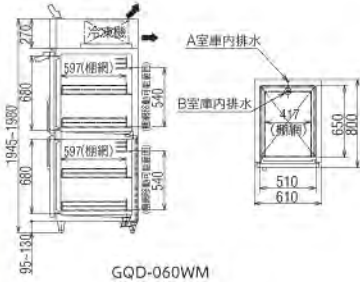

GQD-060WM

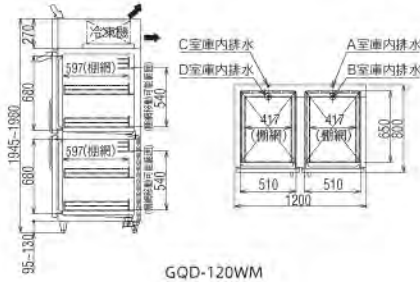

GQD-120WM

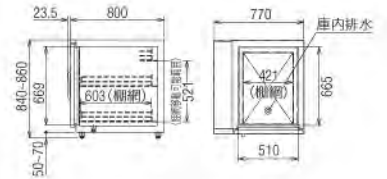

GFD-080W

奥行650mm

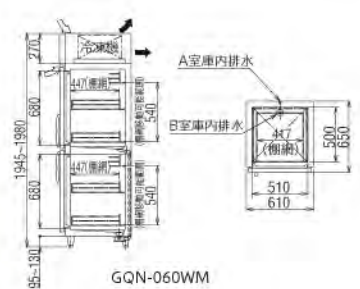

GQN-060WM

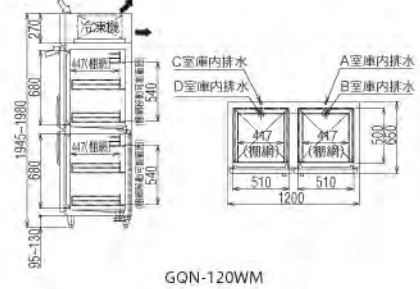

GQN-120WM

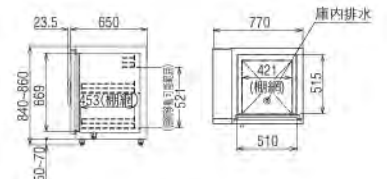

GFN-080W

-5~15°C

奥行 (mm)	品番	電源	標準価格 (税抜)	定格内容積 (L)				外形寸法 幅×奥行×高さ (mm)	製品質量 (kg)	消費電力 (50/60Hz) 冷却時 (W)	改造対応(機種別)
				A室	B室	C室	D室				
厚型 800	GQD-060WM	●	933,000円	245	240	/	/	610×800×1,950	120	300/310	
	GQD-120WM	●	1,620,000円	245	240	245	240	1,200×800×1,950	220	585/625	
薄型 650	GQN-060WM	●	897,000円	191	187	/	/	610×650×1,950	105	300/310	
	GQN-120WM	●	1,556,000円	191	187	191	187	1,200×650×1,950	195	585/625	

●内装ステンレス鋼板

改造対応(各機種共通) ③ ④ 集中制御

-5~15°C

奥行 (mm)	品番	電源	標準価格 (税抜)	定格内容積 (L)	外形寸法 幅×奥行×高さ (mm)	製品質量 (kg)	消費電力 (50/60Hz) 冷却時 (W)	改造対応(機種別)
薄型 650	GFN-080W	●	529,000円	184	770×650×850	60	125/145	

●内装ステンレス鋼板

改造対応(各機種共通) ③ ④

⇒吸込 ⇒吹出 ◆搬入・据付及び廃棄費用は別途申し受けます。

① 空冷単相 100V 接地形 ③ 空冷三相 200V 集中制御システム ④ ステンレス枠 ガラス扉 受注生産

食材の鮮度と美味しさをそのままキープ



4面冷却で庫内湿度平均90%以上!*

庫内を2重ダクトとしてダクト内を冷気循環させて冷却します。
エアダクトで天面、背面、両側面の4面で冷却します。
※庫内設定温度1℃の場合で、食品の種類・状態、運転状況によって効果が異なります。

幅1,200mm



GVD-120WM-F

幅1,490mm



GVD-150WM-F

幅1,790mm



GVD-180WM

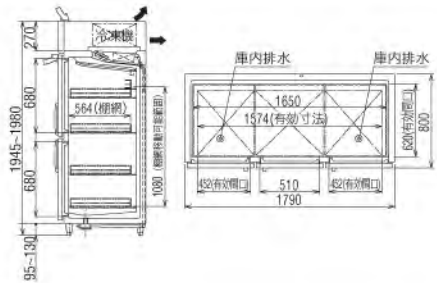
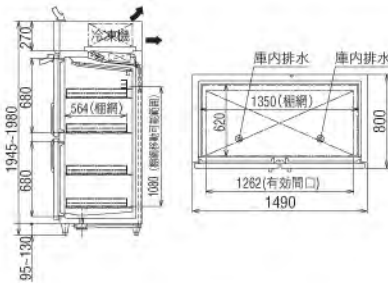
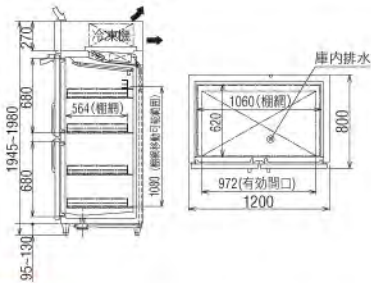

-5~15℃

奥行 (mm)	品番	仕様	電源	標準価格 (税抜)	定格 内容積 (L)	外形寸法 幅×奥行×高さ (mm)	製品 質量 (kg)	消費電力 (50/60Hz)		改造対応(機種別)
								冷却時 (W)	霜取時 (W)	
厚型 800	GVD-120WM-F	受	F	1,429,000円	945	1,200×800×1,950	160	390/425	510	
	GVD-150WM-F	受	F	1,588,000円	1,204	1,490×800×1,950	180	500/495	580	
	GVD-180WM	受		1,755,000円	1,468	1,790×800×1,950	200	530/525	592	F

●内装ステンレス鋼板

改造対応(各機種共通) ③ ④ ⑤ ⑥

分庫可能 ユニット部分離可能 ⇨ 吸込 ⇨ 吹出 ※搬入・据付及び廃棄費用は別途申し受けます。

インバーター インバーター制御搭載 ① 空冷単相 100V 接地形 ② 空冷三相 200V ③ 水冷単相 100V 接地形 ④ 水冷三相 200V

高湿度恒温庫

幅1,200mm

幅1,500mm

幅1,800mm



LVC-120WM-F
LVW-120WM-F



LVC-150WM-F
LVW-150WM-F



LVC-180WM-F
LVW-180WM-F

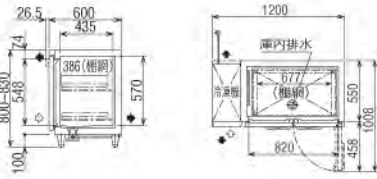

LVC-120WM-F

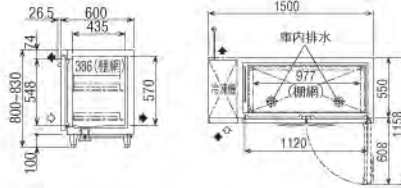

LVC-150WM-F

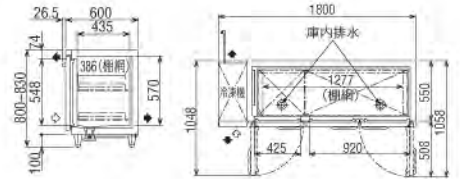

LVC-180WM-F

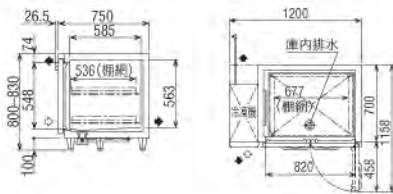

LVW-120WM-F

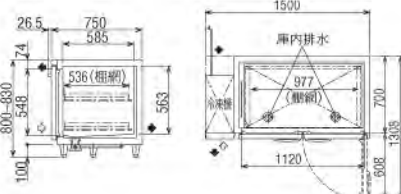

LVW-150WM-F

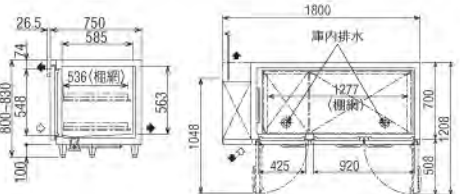

LVW-180WM-F

-5~15℃ 庫内灯

奥行 (mm)	品番	仕様	電源	標準価格 (税抜)	定格 内容積 (L)	外形寸法 幅×奥行×高さ (mm)	製品 質量 (kg)	消費電力 (50/60Hz)		改造対応(機種別)	
								冷却時 (W)	霜取時 (W)		
薄型 600	LVC-120WM-F	F	単	866,000円	214	1,200×600×800	80	170/175	227		
	LVC-150WM-F	F	単	952,000円	296	1,500×600×800	95	180/185	232		
	LVC-180WM-F	F	単	1,052,000円	377	1,800×600×800	110	195/205	246		
厚型 750	LVW-120WM-F	受	F	単	894,000円	280	1,200×750×800	90	175/180	227	
	LVW-150WM-F	受	F	単	988,000円	387	1,500×750×800	105	185/190	232	
	LVW-180WM-F	受	F	単	1,093,000円	493	1,800×750×800	120	210/225	246	

●内装ステンレス鋼板

改造対応(各機種共通) 集中制御

冷蔵庫

幅 755mm



LRC-080RM

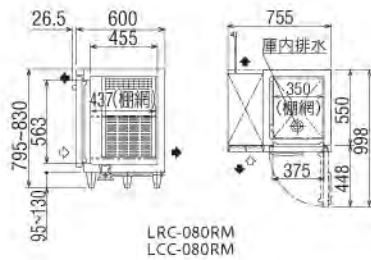

LRC-080RM
LCC-080RM

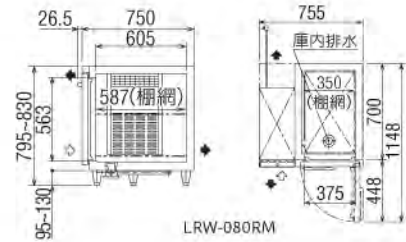

LRW-080RM

-5~10℃ 集中制御 庫内灯

奥行 (mm)	品番	仕様	電源	内装	標準価格 (税抜)	定格内容積 (L)	2016年省エネ基準達成率 (%)	年間消費電力量 (kWh/年)	外形寸法 幅×奥行×高さ (mm)	製品質量 (kg)	消費電力 (50/60Hz)		改造対応(機種別)
											冷却時 (W)	霜取時 (W)	
薄型 600	LRC-080RM	●	●	ステンレス	622,000円	111	E 179	210	755×600×800	55	100/100	234	●水 ●水
	LCC-080RM	●	●		581,000円						E 128		
厚型 750	LRW-080RM	●	●	ステンレス	698,000円	147	E 177	220	755×750×800	60	105/105	234	

改造対応(各機種共通) ● ● 二右*
※扉の開く向きも逆となります。

幅 900mm



LRC-090RM

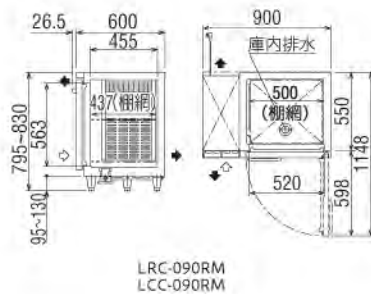

LRC-090RM
LCC-090RM

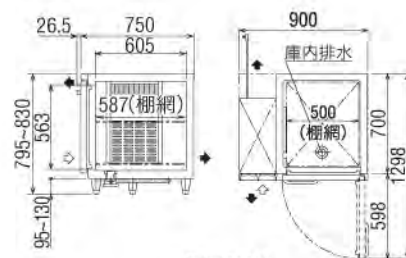

LRW-090RM
LCW-090RM

-5~10℃ 集中制御 庫内灯

奥行 (mm)	品番	仕様	電源	内装	標準価格 (税抜)	定格内容積 (L)	2016年省エネ基準達成率 (%)	年間消費電力量 (kWh/年)	外形寸法 幅×奥行×高さ (mm)	製品質量 (kg)	消費電力 (50/60Hz)		改造対応(機種別)
											冷却時 (W)	霜取時 (W)	
薄型 600	LRC-090RM	●	●	ステンレス	632,000円	154	E 187	220	900×600×800	60	105/105	236	●水 ●水
	LCC-090RM	●	●		592,000円						E 126		
厚型 750	LRW-090RM	●	●	ステンレス	731,000円	202	E 162	260	900×750×800	65	110/110	236	●水 ●水
	LCW-090RM	●	●		684,000円						E 121		

改造対応(各機種共通) ● ● 二右*
※扉の開く向きも逆となります。

幅 1,200mm



LRC-120RM

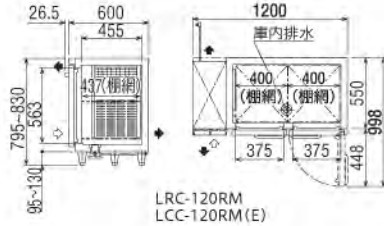

LRC-120RM
LCC-120RM(E)

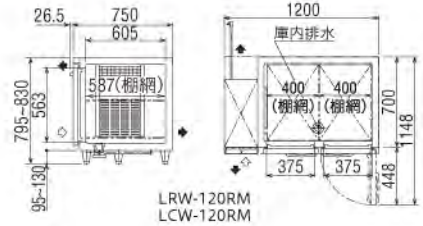

LRW-120RM
LCW-120RM



LCC-120RM-R

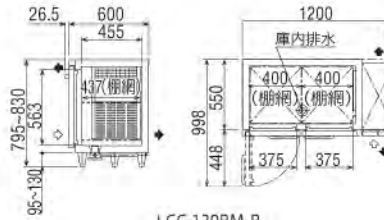

LCC-120RM-R

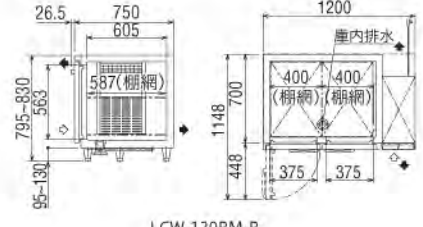

LCW-120RM-R

-5~10℃

集中制御 庫内灯

※内装樹脂鋼板タイプは庫内灯がオプションです。

奥行 (mm)	品番	仕様	電源	内装	標準価格 (税抜)	定格 内容積 (L)	2016年 省エネ基準 達成率(%)	年間 消費電力量 (kWh/年)	外形寸法 幅×奥行×高さ (mm)	製品 質量 (kg)	消費電力 (50/60Hz)		改造対応(機種別)
											冷却時 (W)	霜取時 (W)	
薄型 600	LRC-120RM	インバーター	単	ステンレス	724,000円	239	E 193	270	1,200×600×800	70	125/125	251	ユニ右
	LCC-120RM		単		658,000円						単水 ③水		
	LCC-120RM-R	ユニ右	単	オープン価格	単水 ③水 F								
	LCC-120RE		単	樹脂	573,000円						単水 ③水 ユニ右		
厚型 750	LRW-120RM	インバーター	単	ステンレス	830,000円	315	E 193	270	1,200×750×800	80	130/130	251	ユニ右
	LCW-120RM		単		754,000円						単水 ③水		
	LCW-120RM-R	ユニ右	単	オープン価格	E 129						410		120/125

改造対応(各機種共通) ③ ④

幅 1,200mm

センターフリータイプ



LRC-120RM-F

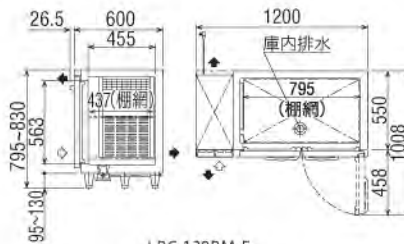

LRC-120RM-F
LCC-120RM(E)-F

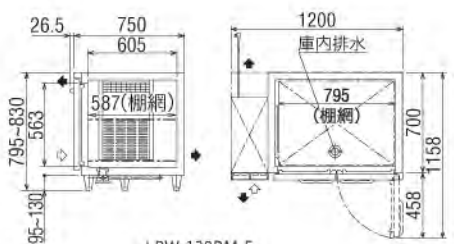

LRW-120RM-F
LCW-120RM-F

-5~10℃

集中制御 庫内灯

※内装樹脂鋼板タイプは庫内灯がオプションです。

奥行 (mm)	品番	仕様	電源	内装	標準価格 (税抜)	定格 内容積 (L)	2016年 省エネ基準 達成率(%)	年間 消費電力量 (kWh/年)	外形寸法 幅×奥行×高さ (mm)	製品 質量 (kg)	消費電力 (50/60Hz)		改造対応(機種別)
											冷却時 (W)	霜取時 (W)	
薄型 600	LRC-120RM-F	インバーター	単	ステンレス	736,000円	241	E 199	290	1,200×600×800	70	135/135	257	ユニ右
	LCC-120RM-F		単		670,000円						単水 ③水		
	LCC-120RE-F		単	樹脂	582,000円						単水 ③水 ユニ右		
厚型 750	LRW-120RM-F	インバーター	単	ステンレス	866,000円	316	E 211	290	1,200×750×800	80	140/140	257	ユニ右
	LCW-120RM-F		単		786,000円						E 145		410

改造対応(各機種共通) ③ ④

冷蔵庫

幅 1,200mm 超薄型タイプ



LMU-120RE



LMU-120RM-F

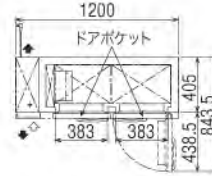
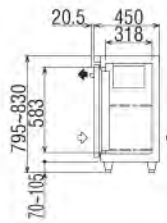

LMU-120RE



LMU-120RM-F

-5~10℃

奥行 (mm)	品番	仕様	電源	内装	標準価格 (税抜)	定格内容積 (L)	2016年省エネ基準達成率 (%)	年間消費電力量 (kWh/年)	外形寸法 幅×奥行×高さ (mm)	製品質量 (kg)	消費電力 (50/60Hz)		改造対応(機種別)
											冷却時 (W)	霜取時 (W)	
超薄型 450	LMU-120RM-F	庫内灯 F 単	単	ステンレス	600,000円	170	95	590	1,200×450×800	70	130/125	176	◎
	LMU-120RE	ドアポケット 単	単	樹脂	511,000円	170	84	580	1,200×450×800	70	130/125	176	

改造対応(各機種共通) 集中制御

幅 1,500mm



LRC-150RM

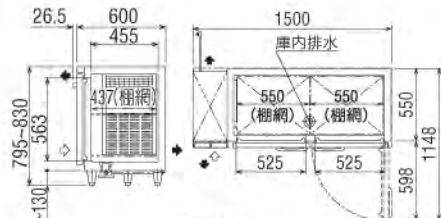

LRC-150RM LCC-150RM(E)

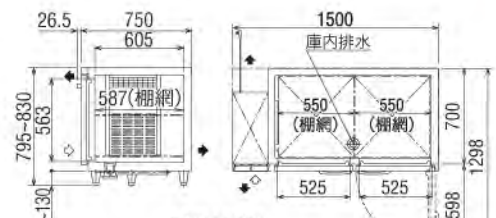

LRW-150RM LCW-150RM



LCC-150RM-R

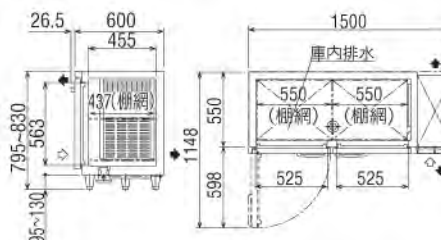

LCC-150RM-R

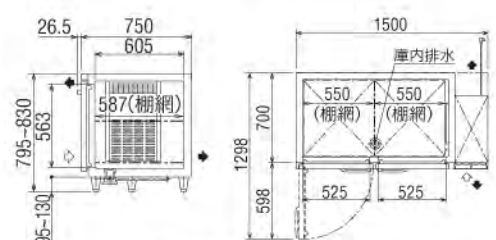

LCW-150RM-R

-5~10℃

集中制御 庫内灯

※内装樹脂鋼板タイプは庫内灯がオプションです。

奥行 (mm)	品番	仕様	電源	内装	標準価格 (税抜)	定格内容積 (L)	2016年省エネ基準達成率 (%)	年間消費電力量 (kWh/年)	外形寸法 幅×奥行×高さ (mm)	製品質量 (kg)	消費電力 (50/60Hz)		改造対応(機種別)			
											冷却時 (W)	霜取時 (W)				
薄型 600	LRC-150RM	インバーター 単	単		778,000円	327	189	320	1,500×600×800	80	140/140	255	ユニ右			
	LCC-150RM		単	ステンレス	709,000円										単水 ③水	
	LCC-150RM-R	ユニ右 単	単		オープン価格		145	440						125/130		単水 ③水 F
	LCC-150RE		単	樹脂	620,000円											単水 ③水 ユニ右
原型 750	LRW-150RM	インバーター 単	単		876,000円	429	189	330	1,500×750×800	85	145/145	255	ユニ右			
	LCW-150RM		単	ステンレス	797,000円										単水 ③水	
	LCW-150RM-R	集中制御 ユニ右 単	単		オープン価格		127	490						150/145		単水 ③水 F

改造対応(各機種共通) ◎◎

※奥行750mmタイプはトレイ(W450×D550×H29mm)仕様に改造できます。

庫内灯 (内装樹脂鋼板タイプはオプション)

ドアポケット装備

集中制御 集中制御システム対応

吸込 吹出

※搬入・据付及び廃棄費用は別途申し受けます。

幅 1,500mm センターフリータイプ



LRC-150RM-F

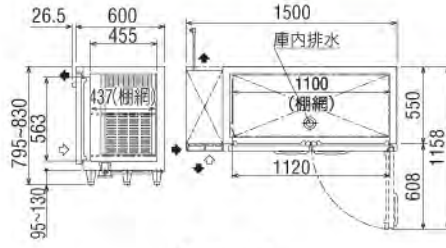

LRC-150RM-F
LCC-150RM(E)-F

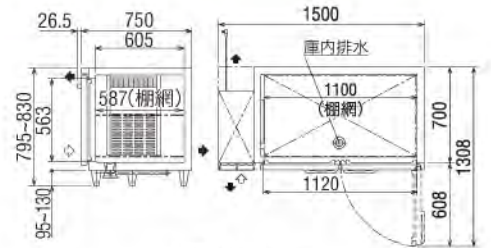

LRW-150RM-F
LCW-150RM-F

-5~10℃

集中制御 庫内灯

※内装樹脂鋼板タイプは庫内灯がオプションです。

奥行 (mm)	品番	仕様	電源	内装	標準価格 (税抜)	定格 内容積 (L)	2016年 省エネ基準 達成率(%)	年間 消費電力量 (kWh/年)	外形寸法 幅×奥行×高さ (mm)	製品 質量 (kg)	消費電力 (50/60Hz)		改造対応(機種別)
											冷却時 (W)	霜取時 (W)	
薄型 600	LRC-150RM-F	インバーター	単	ステンレス	811,000円	329	212	320	1,500×600×800	80	150/150	262	ユニ右
	LCC-150RM-F	単	739,000円		148		440	130/140			準水 3水		
	LCC-150RE-F	単	樹脂	635,000円	準水 3水 ユニ右								
厚型 750	LRW-150RM-F	インバーター	単	ステンレス	909,000円	431	211	340	1,500×750×800	85	155/155	262	ユニ右
	LCW-150RM-F	単	828,000円		154		510	155/150			準水 3水		

改造対応(各機種共通) ③ ⑥

幅 1,500mm 3枚扉仕様



LRC-150RM-E

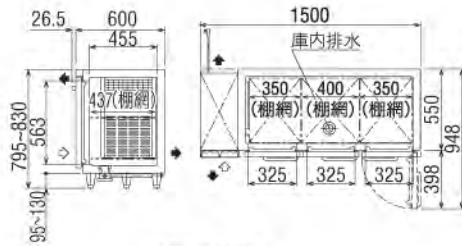

LRC-150RM-E

-5~10℃

集中制御 庫内灯

奥行 (mm)	品番	仕様	電源	内装	標準価格 (税抜)	定格 内容積 (L)	2016年 省エネ基準 達成率(%)	年間 消費電力量 (kWh/年)	外形寸法 幅×奥行×高さ (mm)	製品 質量 (kg)	消費電力 (50/60Hz)		改造対応(機種別)
薄型	LRC-150RM-E	インバーター	単	ステンレス	892,000円	325	199	320	1,500×600×800	80	155/155	266	

改造対応(各機種共通) ③ ④ ⑥ ⑦ ⑧ ⑨

幅 1,500mm 超薄型タイプ



LMU-150RE



LMU-150RM-F

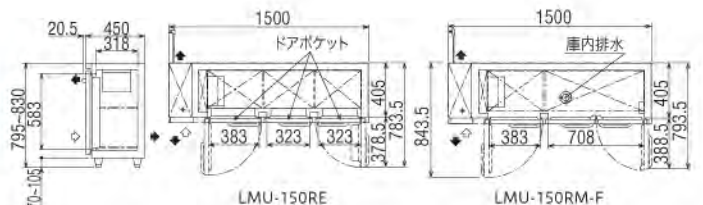

LMU-150RE

LMU-150RM-F

-5~10℃

奥行 (mm)	品番	仕様	電源	内装	標準価格 (税抜)	定格 内容積 (L)	2016年 省エネ基準 達成率(%)	年間 消費電力量 (kWh/年)	外形寸法 幅×奥行×高さ (mm)	製品 質量 (kg)	消費電力 (50/60Hz)		改造対応(機種別)
超薄型 450	LMU-150RM-F	庫内灯	単	ステンレス	689,000円	230	95	720	1,500×450×800	75	140/135	181	⑥
	LMU-150RE	ドアポケット	単	樹脂	568,000円	230	84	730	1,500×450×800	75	140/135	181	

改造対応(各機種共通) 集中制御

※左扉のみ

冷蔵庫

幅 1,800mm



LRC-180RM

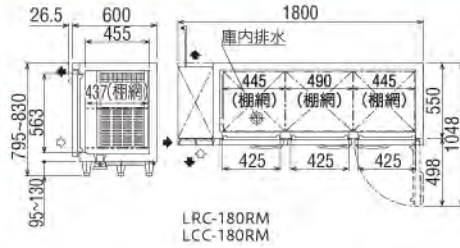

LRC-180RM
LCC-180RM

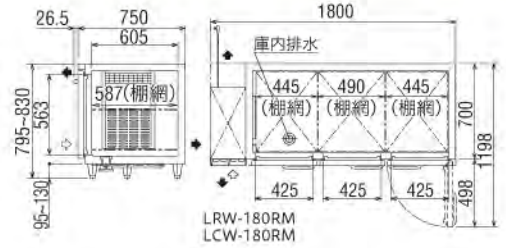

LRW-180RM
LCW-180RM



LCC-180RM-R

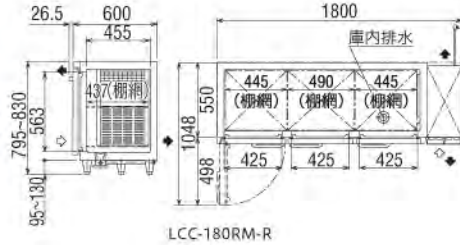

LCC-180RM-R

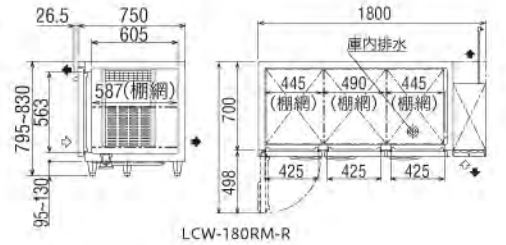

LCW-180RM-R

-5~10°C 集中制御 庫内灯

奥行 (mm)	品番	仕様	電源	内装	標準価格 (税抜)	定格内容積 (L)	2016年省エネ基準達成率 (%)	年間消費電力量 (kWh/年)	外形寸法 幅×奥行×高さ (mm)	製品質量 (kg)	消費電力 (50/60Hz)		改造対応 (機種別)
											冷却時 (W)	霜取時 (W)	
薄型 600	LRC-180RM	インバーター	単	ステンレス	916,000円	413	185	370	1,800×600×800	95	160/160	270	ユニ右
	LCC-180RM		単		834,000円		143	490			175/165		準水 3水
	LCC-180RM-R	受 ユニ右	単		オープン価格								準水 3水 F
厚型 750	LRW-180RM	インバーター	単	ステンレス	959,000円	542	193	380	1,800×750×800	105	165/165	270	ユニ右
	LCW-180RM		単		870,000円		140	520			180/170		準水 3水
	LCW-180RM-R	受 ユニ右	単		オープン価格								準水 3水 F

改造対応 (各機種共通) ③ ④

幅 1,800mm センターフリータイプ



LRC-180RM-F

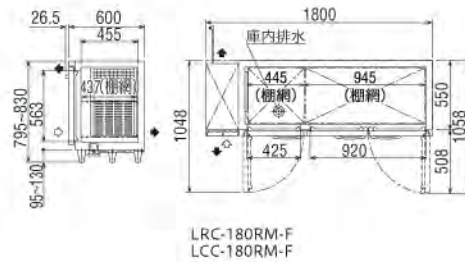

LRC-180RM-F
LCC-180RM-F

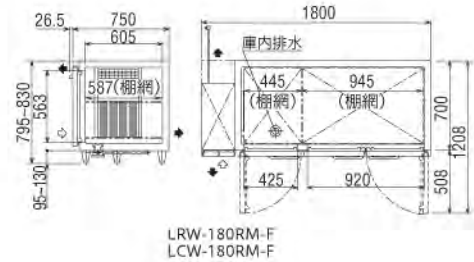

LRW-180RM-F
LCW-180RM-F

-5~10°C 集中制御 庫内灯

奥行 (mm)	品番	仕様	電源	内装	標準価格 (税抜)	定格内容積 (L)	2016年省エネ基準達成率 (%)	年間消費電力量 (kWh/年)	外形寸法 幅×奥行×高さ (mm)	製品質量 (kg)	消費電力 (50/60Hz)		改造対応 (機種別)
											冷却時 (W)	霜取時 (W)	
薄型 600	LRC-180RM-F	インバーター	単	ステンレス	970,000円	414	207	380	1,800×600×800	95	165/165	276	ユニ右
	LCC-180RM-F		単		882,000円		155	500			190/175		準水 3水
厚型 750	LRW-180RM-F	インバーター	単	ステンレス	1,035,000円	543	204	390	1,800×750×800	105	170/170	276	ユニ右
	LCW-180RM-F		単		942,000円		147	540			180/175		準水 3水

改造対応 (各機種共通) ③ ④

庫内灯 庫内灯付 (内装樹脂銅板タイプはオプション)

ドアポケット装備

集中制御 集中制御システム対応

吸込 吹出

※搬入・据付及び廃棄費用は別途申し受けます。

幅 2,100mm



LRC-210RM
LCC-210RM

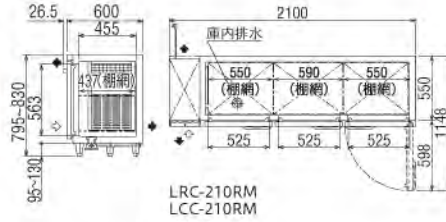

LRC-210RM
LCC-210RM

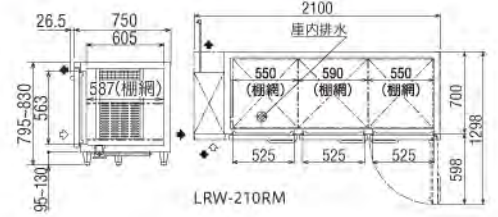

LRW-210RM



LCC-210RM-R

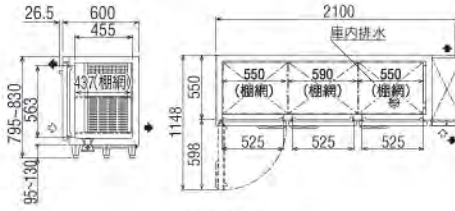

LCC-210RM-R

-5~10℃

無沖霜

庫内灯

奥行 (mm)	品番	仕様	電源	内装	標準価格 (税抜)	定格 内容積 (L)	2016年 省エネ基準 達成率(%)	年間 消費電力量 (kWh/年)	外形寸法 幅×奥行×高さ (mm)	製品 質量 (kg)	消費電力 (50/60Hz)		改造対応(機種別)
											冷却時 (W)	霜取時 (W)	
薄型 600	LRC-210RM	インバーター	単	ステンレス	939,000円	500	E 210	380	2,100×600×800	105	165/165	274	ユニ右
	LCC-210RM		単		851,000円						単水		3水
	LCC-210RM-R	受	ユニ右		単						オープン価格		単水
厚型 750	LRW-210RM	インバーター	単	ステンレス	1,046,000円	656	E 203	410	2,100×750×800	115	170/170	274	ユニ右

改造対応(各機種共通) ③ ④ ⑤

冷凍冷蔵庫

幅 1,200mm



LCC-121PM

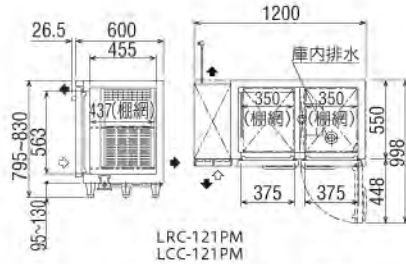

LRC-121PM
LCC-121PM

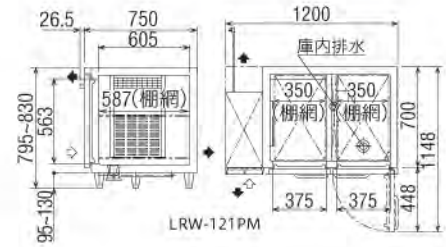

LRW-121PM



LCC-121PM-R

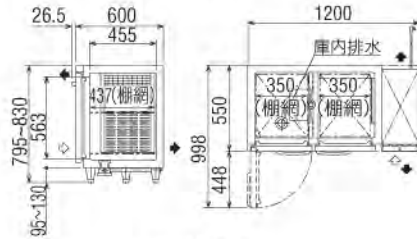

LCC-121PM-R

冷凍室/-20℃以下
冷蔵室/-5～10℃

集中制御
庫内灯

奥行 (mm)	品番	仕様	電源	内装	標準価格 (税抜)	定格内容積 (L)		2016年 省エネ基準 達成率 (%)	年間 消費電力量 (kWh/年)	外形寸法 幅×奥行×高さ (mm)	製品 質量 (kg)	消費電力 (50/60Hz)		改造対応(機種別)		
						冷凍室	冷蔵室					冷却時 (W)	霜取時 (W)			
薄型 600	LRC-121PM	インバーター	単	ステンレス	981,000円	110	106	E 204	930	1,200×600×800	75	165/165	348			
	LCC-121PM	単	889,000円		E 149							1280			80	180/190
	LCC-121PM-R	ユニ右	単		オープン価格											
厚型 750	LRW-121PM	インバーター	単	ステンレス	1,078,000円	145	140	E 204	960	1,200×750×800	85	170/170	348	ユニ右		

改造対応(各機種共通) ③ ④ ⑤ ⑥*
※冷蔵室のみ

幅 1,200mm 超薄型タイプ



LMU-121PM

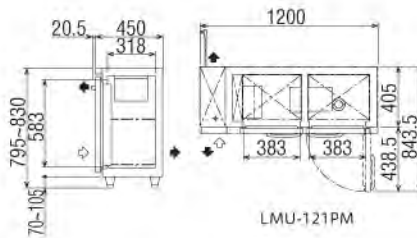

LMU-121PM

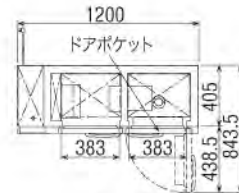

LMU-121PE

冷凍室/-20℃以下
冷蔵室/-5～10℃

奥行 (mm)	品番	仕様	電源	内装	標準価格 (税抜)	定格内容積 (L)		2016年 省エネ基準 達成率 (%)	年間 消費電力量 (kWh/年)	外形寸法 幅×奥行×高さ (mm)	製品 質量 (kg)	消費電力 (50/60Hz)		改造対応(機種別)
						冷凍室	冷蔵室					冷却時 (W)	霜取時 (W)	
超薄型 450	LMU-121PM	庫内灯*1	単	ステンレス	856,000円	75	83	E 87	2,060	1,200×450×800	75	290/280	201	G*
	LMU-121PE	ドアポケット*2	単	樹脂	649,000円									

*1: 冷蔵室のみ *2: 冷凍室のみ

改造対応(各機種共通) 集中制御
※LMU-121PM/冷蔵室のみ

庫内灯付 (内装樹脂銅板タイプはオプション)

ドアポケット装備

集中制御 集中制御システム対応

吸込 吹出

※搬入・据付及び廃棄費用は別途申し受けます。

幅 1,500mm



LCC-151PM



LCC-151PM-R

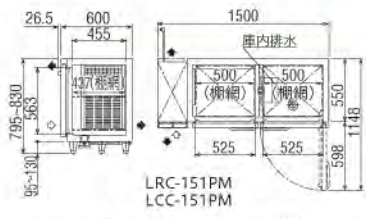

LRC-151PM
LCC-151PM

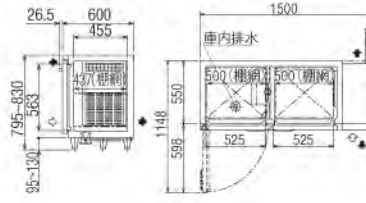

LCC-151PM-R

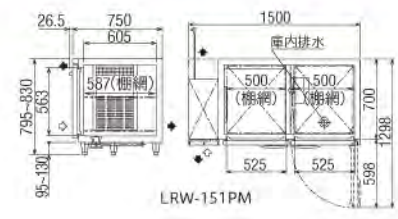

LRW-151PM

冷凍室/-20℃以下
冷蔵室/-5~10℃

※中扉
庫内灯

奥行 (mm)	品番	仕様	電源	内装	標準価格 (税抜)	定格内容積(L)		2016年 省エネ基準 達成率(%)	年間 消費電力量 (kWh/年)	外形寸法 幅×奥行×高さ (mm)	製品 質量 (kg)	消費電力 (50/60Hz)		改造対応(機種別)
						冷凍室	冷蔵室					冷却時 (W)	霜取時 (W)	
薄型 600	LRC-151PM	インバーター	単		1,014,000円			235	1020	1,500×600×800	90	170/170		ユニ右
	LCC-151PM		単	ステンレス	918,000円	153	150	171	1400			185/195	352	
	LCC-151PM-R	受	ユニ右	単	オープン価格									
厚型 750	LRW-151PM	インバーター	単	ステンレス	1,123,000円	202	197	229	1090	1,500×750×800	100	175/175	352	ユニ右

改造対応(各機種共通) ③ ④ ⑤ ⑥
※冷蔵室のみ

幅 1,500mm 3枚扉仕様



LRC-151PM-E

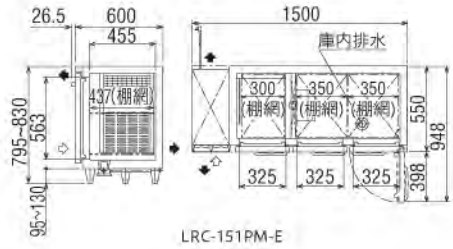

LRC-151PM-E

冷凍室/-20℃以下
冷蔵室/-5~10℃

※中扉
庫内灯

奥行 (mm)	品番	仕様	電源	内装	標準価格 (税抜)	定格内容積(L)		2016年 省エネ基準 達成率(%)	年間 消費電力量 (kWh/年)	外形寸法 幅×奥行×高さ (mm)	製品 質量 (kg)	消費電力 (50/60Hz)		改造対応(機種別)	
						冷凍室	冷蔵室					冷却時 (W)	霜取時 (W)		
薄型 600	LRC-151PM-E	受	インバーター	単	ステンレス	1,146,000円	101	205	192	1090	1,500×600×800	90	185/185	358	

改造対応(各機種共通) F ユニ右

冷凍冷蔵庫

幅 1,500mm 超薄型タイプ



LMU-151PE



LMU-151PM-F

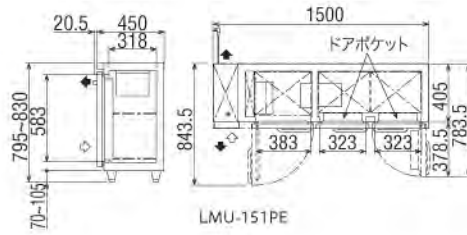

LMU-151PE

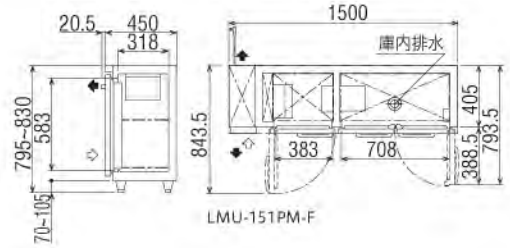

LMU-151PM-F

冷凍室/-20℃以下
冷蔵室/-5～10℃

奥行 (mm)	品番	仕様	電源	内装	標準価格 (税抜)	定格内容積(L)		2016年 省エネ基準 達成率(%)	年間 消費電力量 (kWh/年)	外形寸法 幅×奥行×高さ (mm)	製品 質量 (kg)	消費電力 (50/60Hz)		改造対応(機種 別)
						冷凍室	冷蔵室					冷却時 (W)	霜取時 (W)	
超薄型 450	LMU-151PM-F	庫内灯※1 F	単	ステンレス	893,000円	75	138	91	2,300	1,500×450×800	80	300/290	207	
	LMU-151PE	ドアポケット※2	単	樹脂	735,000円	75	138	90	2,240	1,500×450×800	80	300/290	206	

※1:冷凍室のみ ※2:冷蔵室のみ

改造対応(各機種共通) 集中制御

幅 1,800mm



LRC-181PM

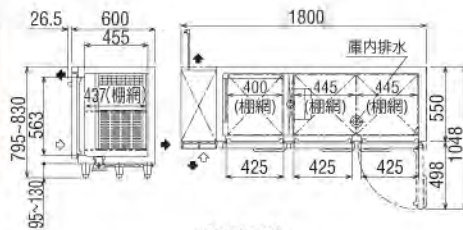

LRC-181PM

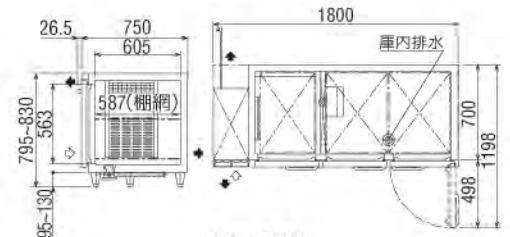

LRW-181PM

冷凍室/-20℃以下
冷蔵室/-5～10℃

集中制御 庫内灯

奥行 (mm)	品番	仕様	電源	内装	標準価格 (税抜)	定格内容積(L)		2016年 省エネ基準 達成率(%)	年間 消費電力量 (kWh/年)	外形寸法 幅×奥行×高さ (mm)	製品 質量 (kg)	消費電力 (50/60Hz)		改造対応(機種 別)
						冷凍室	冷蔵室					冷却時 (W)	霜取時 (W)	
薄型 600	LRC-181PM	インバーター 庫内灯	単	ステンレス	1,154,000円	124	265	216	1120	1,800×600×800	100	190/190	362	
厚型 750	LRW-181PM	インバーター	単	ステンレス	1,224,000円	165	347	210	1200	1,800×750×800	110	195/195	362	

改造対応(各機種共通) 集中制御 集中制御システム対応 吸込 吹出

※冷蔵室のみ

冷凍庫

幅 755mm



LRC-081FM

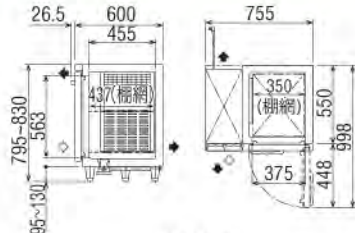

LRC-081FM
LCC-081FM

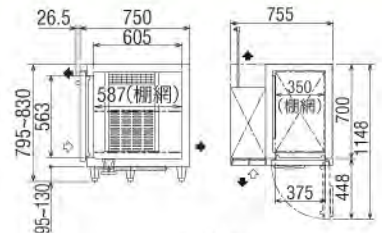

LRW-081FM

-20℃
以下

集中納品

奥行 (mm)	品番	仕様	電源	内装	標準価格 (税抜)	定格 内容積 (L)	2016年 省エネ基準 達成率(%)	年間 消費電力量 (kWh/年)	外形寸法 幅×奥行×高さ (mm)	製品 質量 (kg)	消費電力 (50/60Hz)		改造対応(機種別)
											冷却時 (W)	霜取時 (W)	
薄型 600	LRC-081FM			ステンレス	814,000円	111		106	755×600×800	55	130/130	234	
	LCC-081FM				784,000円			104			125/115		
厚型 750	LRW-081FM			ステンレス	892,000円	147		114	755×750×800	60	135/135	234	

改造対応(各機種共通) **ユニ右**

※扉の開く向きも逆となります。

幅 900mm



LRC-091FM

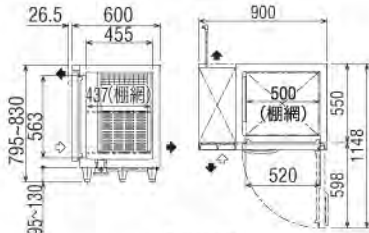

LRC-091FM
LCC-091FM

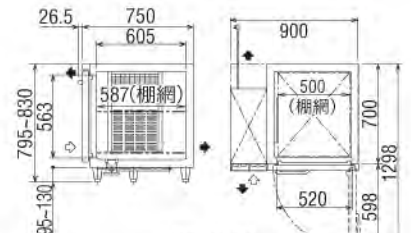

LRW-091FM

-20℃
以下

集中納品

奥行 (mm)	品番	仕様	電源	内装	標準価格 (税抜)	定格 内容積 (L)	2016年 省エネ基準 達成率(%)	年間 消費電力量 (kWh/年)	外形寸法 幅×奥行×高さ (mm)	製品 質量 (kg)	消費電力 (50/60Hz)		改造対応(機種別)
											冷却時 (W)	霜取時 (W)	
薄型 600	LRC-091FM			ステンレス	842,000円	154		130	900×600×800	60	135/135	236	
	LCC-091FM				814,000円			113			130/120		
厚型 750	LRW-091FM			ステンレス	985,000円	202		135	900×750×800	65	140/140	236	

改造対応(各機種共通) **ユニ右**

※扉の開く向きも逆となります。

幅 1,200mm



LRC-122FM

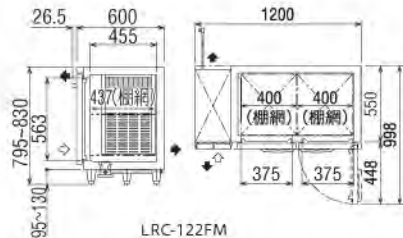

LRC-122FM
LCC-122FM

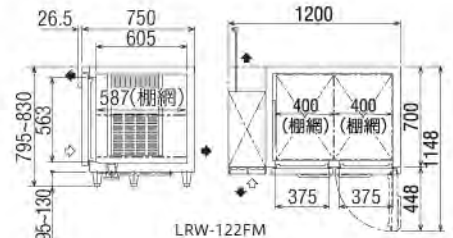

LRW-122FM

-20℃
以下

集中納品

奥行 (mm)	品番	仕様	電源	内装	標準価格 (税抜)	定格 内容積 (L)	2016年 省エネ基準 達成率(%)	年間 消費電力量 (kWh/年)	外形寸法 幅×奥行×高さ (mm)	製品 質量 (kg)	消費電力 (50/60Hz)		改造対応(機種別)
											冷却時 (W)	霜取時 (W)	
薄型 600	LRC-122FM			ステンレス	943,000円	239		156	1,200×600×800	70	155/155	248	
	LCC-122FM				877,000円			109			1230		
厚型 750	LRW-122FM			ステンレス	1,076,000円	315		154	1,200×750×800	80	160/160	248	

改造対応(各機種共通) **ユニ右**

冷凍庫

幅 1,200mm センターフリータイプ



LRC-122FM-F

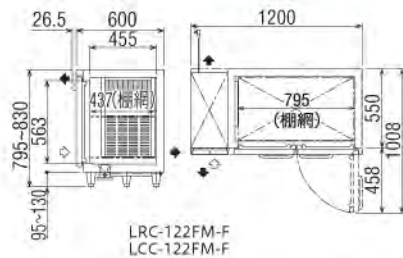

LRC-122FM-F
LCC-122FM-F

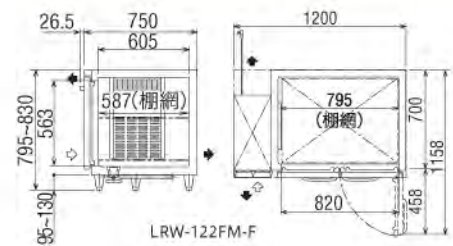

LRW-122FM-F

-20℃以下 集中制御

奥行 (mm)	品番	仕様	電源	内装	標準価格 (税抜)	定格内容積 (L)	2016年省エネ基準達成率 (%)	年間消費電力量 (kWh/年)	外形寸法 幅×奥行×高さ (mm)	製品質量 (kg)	消費電力 (50/60Hz)		改造対応(機種別)
											冷却時 (W)	霜取時 (W)	
薄型 600	LRC-122FM-F	インバーター	単	ステンレス	963,000円	241	153	980	1,200×600×800	70	170/170	257	
	LCC-122FM-F		単		884,000円		112	1350			180/185		水 水
厚型 750	LRW-122FM-F	インバーター	単	ステンレス	1,100,000円	316	172	1050	1,200×750×800	80	175/175	257	

改造対応(各機種共通) ③ ユニ右

幅 1,200mm 超薄型タイプ



LMU-122FE



LMU-122FM-F

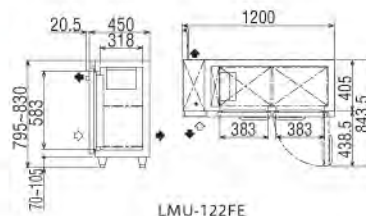

LMU-122FE

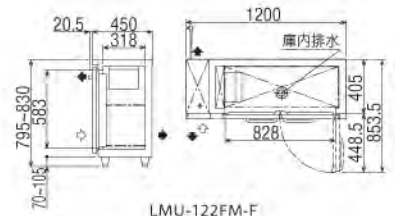

LMU-122FM-F

-20℃以下

奥行 (mm)	品番	仕様	電源	内装	標準価格 (税抜)	定格内容積 (L)	2016年省エネ基準達成率 (%)	年間消費電力量 (kWh/年)	外形寸法 幅×奥行×高さ (mm)	製品質量 (kg)	消費電力 (50/60Hz)		改造対応(機種別)
											冷却時 (W)	霜取時 (W)	
超薄型 450	LMU-122FM-F	F	単	ステンレス	814,000円	170	78	1,830	1,200×450×800	70	275/265	186	
	LMU-122FE		単	樹脂	681,000円	170	75	1,710	1,200×450×800	70	260/250	178	

改造対応(各機種共通) 集中制御

幅 1,500mm



LRC-152FM

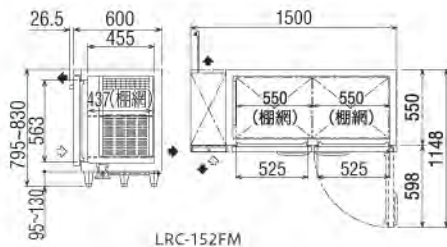

LRC-152FM

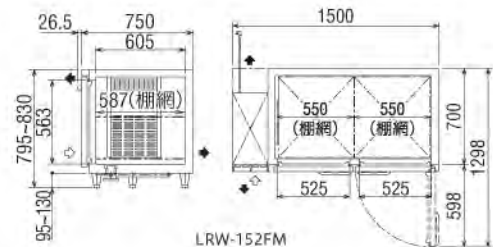

LRW-152FM

-20℃以下 集中制御

奥行 (mm)	品番	仕様	電源	内装	標準価格 (税抜)	定格内容積 (L)	2016年省エネ基準達成率 (%)	年間消費電力量 (kWh/年)	外形寸法 幅×奥行×高さ (mm)	製品質量 (kg)	消費電力 (50/60Hz)		改造対応(機種別)
											冷却時 (W)	霜取時 (W)	
薄型 600	LRC-152FM	インバーター	単	ステンレス	985,000円	327	172	990	1,500×600×800	80	175/175	252	
厚型 750	LRW-152FM	インバーター	単	ステンレス	1,172,000円	429	163	1090	1,500×750×800	85	185/185	252	

改造対応(各機種共通) ③ ユニ右

幅 1,500mm センターフリータイプ



LRC-152FM-F

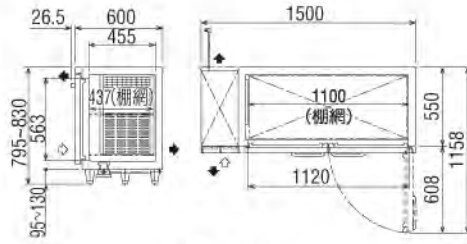

LRC-152FM-F

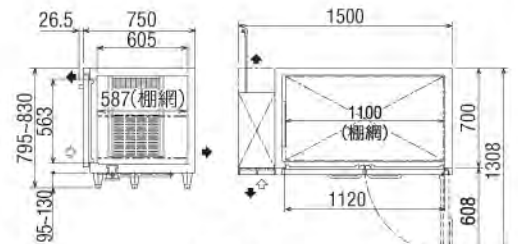

LRW-152FM-F

-20℃
以下

集中制御

奥行 (mm)	品番	仕様	電源	内装	標準価格 (税抜)	定格 内容積 (L)	2016年 省エネ基準 達成率(%)	年間 消費電力量 (kWh/年)	外形寸法 幅×奥行×高さ (mm)	製品 質量 (kg)	消費電力 (50/60Hz)		改造対応(機種別)
											冷却時 (W)	霜取時 (W)	
薄型 600	LRC-152FM-F	受 インバーター 単	単	ステンレス	1,006,000円	329	162	1150	1,500×600×800	80	180/180	262	
厚型 750	LRW-152FM-F	受 インバーター 単	単	ステンレス	1,206,000円	431	160	1210	1,500×750×800	85	185/185	262	

改造対応(各機種共通) ③ ①②④

幅 1,800mm



LRC-183FM

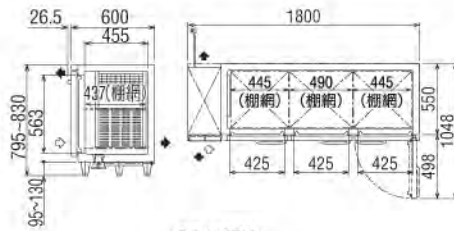

LRC-183FM

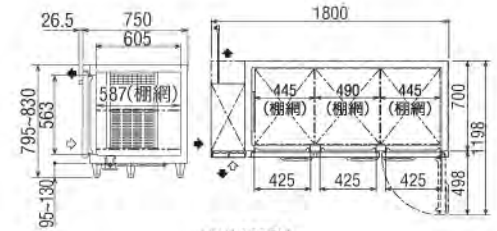

LRW-183FM

-20℃
以下

集中制御

奥行 (mm)	品番	仕様	電源	内装	標準価格 (税抜)	定格 内容積 (L)	2016年 省エネ基準 達成率(%)	年間 消費電力量 (kWh/年)	外形寸法 幅×奥行×高さ (mm)	製品 質量 (kg)	消費電力 (50/60Hz)		改造対応(機種別)
											冷却時 (W)	霜取時 (W)	
薄型 600	LRC-183FM	受 インバーター 単	単	ステンレス	1,168,000円	413	174	1180	1,800×600×800	95	190/190	264	
厚型 750	LRW-183FM	受 インバーター 単	単	ステンレス	1,286,000円	542	164	1300	1,800×750×800	105	200/200	264	

改造対応(各機種共通) ③ ①②④

スライド扉冷蔵庫

幅 1,200mm

幅 1,500mm

幅 1,800mm



LCC-120RM-S
LCW-120RM-S



LCC-150RM-S
LCW-150RM-S



LCC-180RM-S
LCW-180RM-S

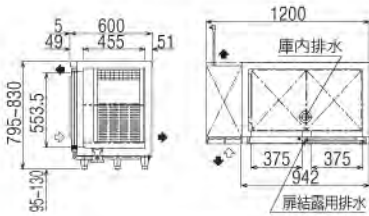

LCC-120RM-S

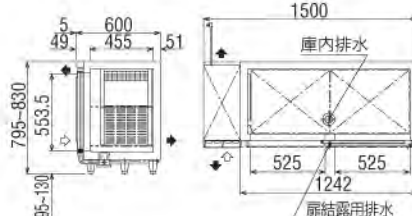

LCC-150RM-S

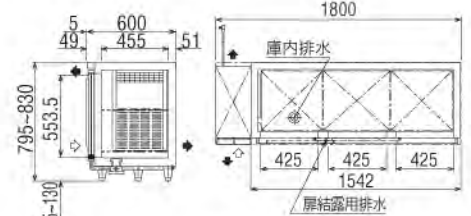

LCC-180RM-S

0~10℃ 集中制御

奥行 (mm)	品番	仕様	電源	内装	標準価格 (税抜)	定格内容積 (L)	外形寸法 幅×奥行×高さ (mm)	製品質量 (kg)	消費電力 (50/60Hz)		改造対応(機種別)
									冷却時 (W)	霜取時 (W)	
薄型 600	LCC-120RM-S	受 スライド扉 単		ステンレス	974,000円	239	1,200×600×800	75	185/175	260	
	LCC-150RM-S	受 スライド扉 単			1,040,000円	327	1,500×600×800	85	200/190	269	
	LCC-180RM-S	受 スライド扉 単			1,248,000円	413	1,800×600×800	100	215/210	277	

改造対応(各機種共通) ③ ③水 ③水

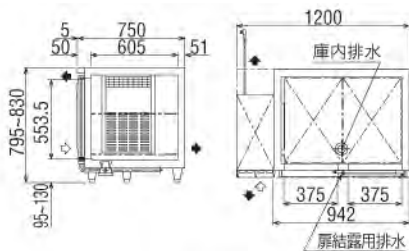

LCW-120RM-S

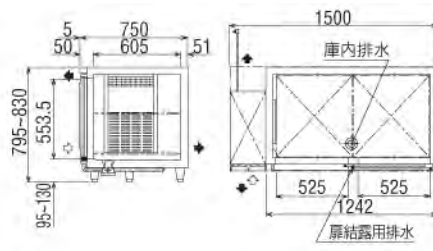

LCW-150RM-S

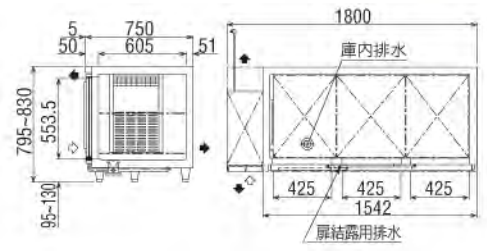

LCW-180RM-S

0~10℃ 集中制御

奥行 (mm)	品番	仕様	電源	内装	標準価格 (税抜)	定格内容積 (L)	外形寸法 幅×奥行×高さ (mm)	製品質量 (kg)	消費電力 (50/60Hz)		改造対応(機種別)
									冷却時 (W)	霜取時 (W)	
厚型 750	LCW-120RM-S	受 スライド扉 単		ステンレス	1,120,000円	315	1,200×750×800	85	185/175	260	
	LCW-150RM-S	受 スライド扉 単			1,170,000円	429	1,500×750×800	100	200/190	269	
	LCW-180RM-S	受 スライド扉 単			1,341,000円	542	1,800×750×800	110	215/210	277	

改造対応(各機種共通) ③ ③水 ③水

両面扉 パススルー冷蔵庫

幅 1,200mm

幅 1,500mm

幅 1,800mm



LPW-120RM
LPL-120RM



LPW-150RM
LPL-150RM



LPW-180RM
LPL-180RM



ガラス扉仕様(オプション)

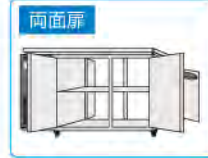

ガラス扉仕様(オプション)

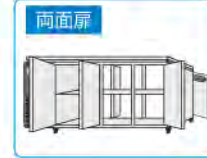

ガラス扉仕様(オプション)

奥行750mm

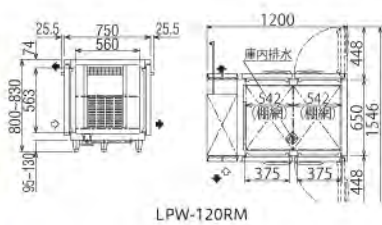

LPW-120RM

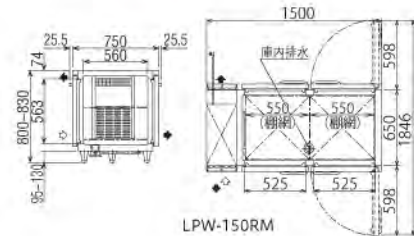

LPW-150RM

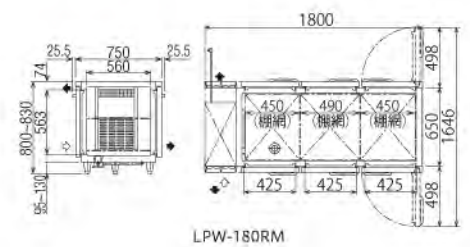

LPW-180RM

奥行900mm

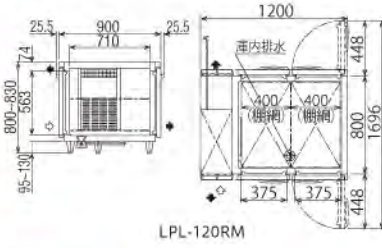

LPL-120RM

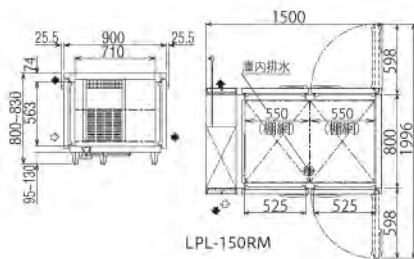

LPL-150RM

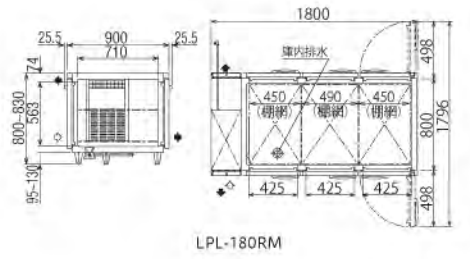

LPL-180RM

-5~10°C 庫内灯

ガラス扉仕様0~10°C (扉SUS枠)

集中制御

奥行 (mm)	品番	仕様	電源	内装	標準価格 (税抜)	定格内容積 (L)	外形寸法 幅×奥行×高さ (mm)	製品質量 (kg)	消費電力 (50/60Hz)		改造対応(機種別)
									冷却時 (W)	霜取時 (W)	
厚型 750	LPW-120RM	両面扉	単	ステンレス	1,401,000円	312	1,200×750×800	95	190/180	281	
	LPW-150RM	両面扉	単		1,460,000円	417	1,500×750×800	110	205/195	290	
	LPW-180RM	両面扉	単		1,629,000円	539	1,800×750×800	135	255/265	319	
超厚型 900	LPL-120RM	両面扉	単	ステンレス	1,487,000円	387	1,200×900×800	105	200/190	281	
	LPL-150RM	両面扉	単		1,567,000円	529	1,500×900×800	115	210/200	290	
	LPL-180RM	両面扉	単		1,759,000円	667	1,800×900×800	145	265/275	319	

改造対応(各機種共通) ※ガラス扉仕様はオプションです

スライド扉冷蔵庫/パススルー冷蔵庫

ドローテーブル冷蔵庫

3段ドロー 幅 755mm



LDC-080RM

LDC-080RM-R

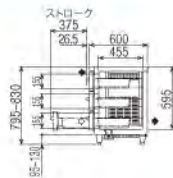

LDC-080RM



LDC-080RM-R

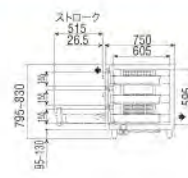

LDW-080RM

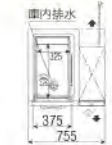

LDW-080RM-R

-5~10°C 集中制御

奥行 (mm)	品番	仕様	電源	内装	標準価格 (税抜)	定格内容積 (L)	外形寸法 幅×奥行×高さ (mm)	製品質量 (kg)	消費電力 (50/60Hz)		ホテルパン (深さ100mm)	改造対応(機種別)
									冷却時 (W)	霜取時 (W)		
薄型 600	LDC-080RM	受	単	ステンレス	1,031,000円	91	755×600×800	75	115/125	234	2/3サイズ3個付	
	LDC-080RM-R	受 ユニ右	単	ステンレス	1,031,000円	91	755×600×800	75	115/125	234	2/3サイズ3個付	
厚型 750	LDW-080RM	受	単	ステンレス	1,066,000円	123	755×750×800	80	120/130	234	1/1サイズ3個付	
	LDW-080RM-R	受 ユニ右	単	ステンレス	1,066,000円	123	755×750×800	80	120/130	234	1/1サイズ3個付	

改造対応(各機種共通) ③ 単水 ③水

3段ドロー 幅 1,200mm



LDC-120RM

LDW-120RM-R

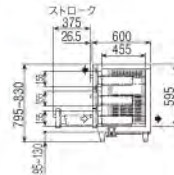

LDC-120RM

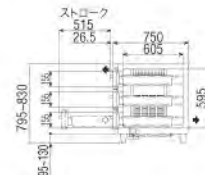

LDW-120RM



LDW-120RM-R

-5~10°C 集中制御

奥行 (mm)	品番	仕様	電源	内装	標準価格 (税抜)	定格内容積 (L)	外形寸法 幅×奥行×高さ (mm)	製品質量 (kg)	消費電力 (50/60Hz)		ホテルパン (深さ100mm)	改造対応(機種別)
									冷却時 (W)	霜取時 (W)		
薄型 600	LDC-120RM		単	ステンレス	1,330,000円	205	1,200×600×800	110	165/160	251	2/3サイズ6個付	③ 単水 ③水 ユニ右
厚型 750	LDW-120RM		単	ステンレス	1,577,000円	270	1,200×750×800	125	170/165	251	1/1サイズ6個付	③ 単水 ③水
	LDW-120RM-R	受 ユニ右	単	ステンレス	1,577,000円	270	1,200×750×800	125	170/165	251	1/1サイズ6個付	③ 単水 ③水

改造対応(各機種共通)

3段ドロー 幅 1,650mm



LDC-160RM

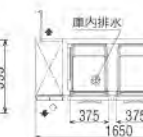
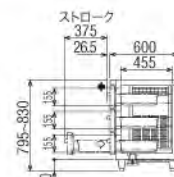

LDC-160RM

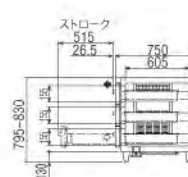

LDW-160RM

-5~10°C 集中制御

奥行 (mm)	品番	仕様	電源	内装	標準価格 (税抜)	定格内容積 (L)	外形寸法 幅×奥行×高さ (mm)	製品質量 (kg)	消費電力 (50/60Hz)		ホテルパン (深さ100mm)	改造対応(機種別)
									冷却時 (W)	霜取時 (W)		
薄型 600	LDC-160RM		単	ステンレス	1,779,000円	320	1,650×600×800	150	190/185	268	2/3サイズ9個付	
厚型 750	LDW-160RM		単	ステンレス	2,084,000円	422	1,650×750×800	175	210/220	268	1/1サイズ9個付	

改造対応(各機種共通) ③ 単水 ③水 ユニ右

- 多品種の調理済食材やネタなど食材別管理に
- 引出し式のため、通路幅が狭い厨房に最適
- 天板上部を作業スペースとして利用できる3段ドローと、上部に熱機器などを設置できる2段ドローの2タイプからお選びいただけます
- 冷蔵タイプは鮮度が長持ちする-5~10°C。すしネタやステーキ肉などの保冷に
- 冷凍タイプは調理直前の冷凍食材の一時保管に
- 専用ホテルパン(深さ100mm)標準装備
(LDC・LBCは2/3ホテルパン仕様、LDW・LBWは1/1ホテルパン仕様)

専用ホテルパン標準装備

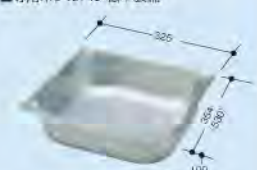

寸法はLDC・LBC用、()はLDW・LBW用の寸法です。
※樹脂製ホテルパンの対応も可能です。

2段ドローワー 幅900mm

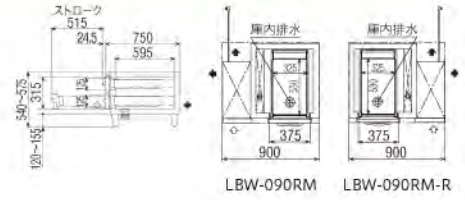
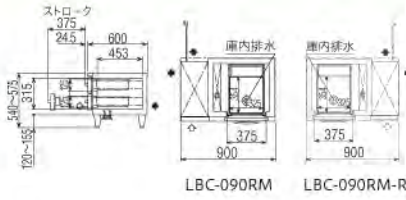

-5~10°C

奥行 (mm)	品番	仕様	電源	内装	標準価格 (税抜)	定格 内容積 (L)	外形寸法 幅×奥行×高さ (mm)	製品 質量 (kg)	消費電力 (50/60Hz)		ホテルパン (深さ100mm)	改造対応(機種別)
									冷却時 (W)	霜取時 (W)		
薄型 600	LBC-090RM		単	ステンレス	1,008,000円	65	900×600×550	60	130/135	188	2/3サイズ2個付	
	LBC-090RM-R	受 ユニ右	単									
厚型 750	LBW-090RM		単	ステンレス	1,054,000円	75	900×750×550	85	140/145	253	1/1サイズ2個付	
	LBW-090RM-R	受 ユニ右	単									

改造対応(各機種共通) 集中部

2段ドローワー 幅1,200mm

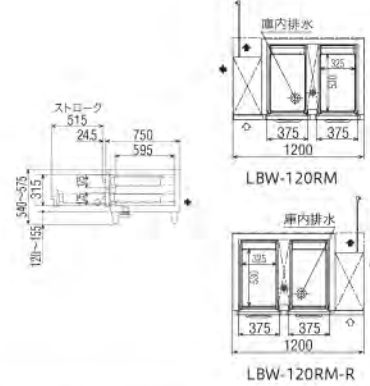
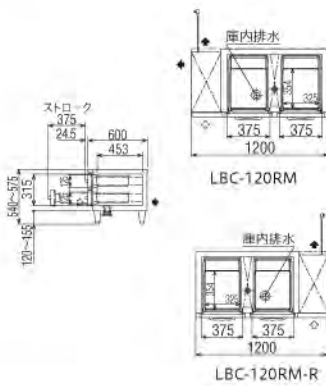

-5~10°C

奥行 (mm)	品番	仕様	電源	内装	標準価格 (税抜)	定格 内容積 (L)	外形寸法 幅×奥行×高さ (mm)	製品 質量 (kg)	消費電力 (50/60Hz)		ホテルパン (深さ100mm)	改造対応(機種別)
									冷却時 (W)	霜取時 (W)		
薄型 600	LBC-120RM		単	ステンレス	1,123,000円	126	1,200×600×550	80	165/170	196	2/3サイズ4個付	
	LBC-120RM-R	受 ユニ右	単									
厚型 750	LBW-120RM		単	ステンレス	1,169,000円	149	1,200×750×550	105	170/175	261	1/1サイズ4個付	
	LBW-120RM-R	受 ユニ右	単									

改造対応(各機種共通) 集中部

2段ドローワー 幅1,630mm

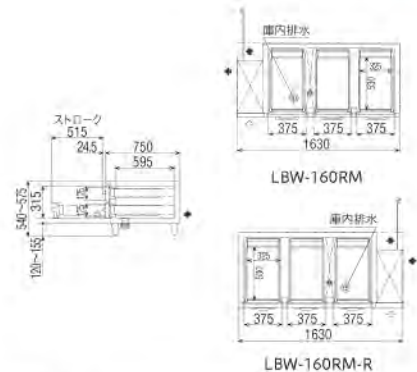
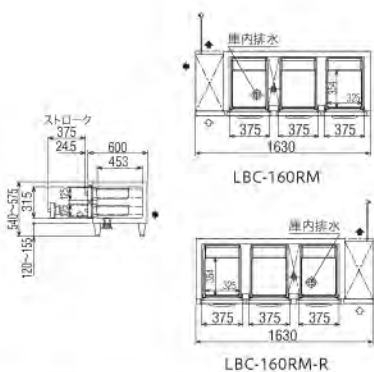

-5~10°C

奥行 (mm)	品番	仕様	電源	内装	標準価格 (税抜)	定格 内容積 (L)	外形寸法 幅×奥行×高さ (mm)	製品 質量 (kg)	消費電力 (50/60Hz)		ホテルパン (深さ100mm)	改造対応(機種別)
									冷却時 (W)	霜取時 (W)		
薄型 600	LBC-160RM		単	ステンレス	1,490,000円	167	1,630×600×550	105	175/185	204	2/3サイズ6個付	
	LBC-160RM-R	受 ユニ右	単									
厚型 750	LBW-160RM		単	ステンレス	1,584,000円	223	1,630×750×550	135	180/190	269	1/1サイズ6個付	
	LBW-160RM-R	受 ユニ右	単									

改造対応(各機種共通) 集中部

ドローテーブル冷凍庫

3段ドロー 幅585mm



VMC-060FM



VMC-060FM



※本製品はホテルパン仕様ではございません。

-20℃
以下

奥行 (mm)	品番	仕様	電源	内装	標準価格 (税抜)	定格 内容積 (L)	外形寸法 幅×奥行×高さ (mm)	製品 質量 (kg)	消費電力 (50/60Hz)		改造対応(機種別)
									冷却時 (W)	霜取時 (W)	
薄型 600	VMC-060FM	受	単	ステンレス	オープン価格	123	585×600×926	72	174/176	236/243	

3段ドロー 幅755mm



LDC-083FM



LDC-083FM-R

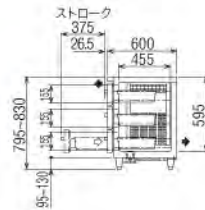

LDC-083FM



LDC-083FM-R

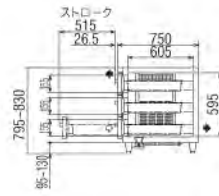

LDW-083FM



LDW-083FM-R

-20℃
以下

集中制御

奥行 (mm)	品番	仕様	電源	内装	標準価格 (税抜)	定格 内容積 (L)	外形寸法 幅×奥行×高さ (mm)	製品 質量 (kg)	消費電力 (50/60Hz)		ホテルパン (深さ100mm)	改造対応(機種別)
									冷却時 (W)	霜取時 (W)		
薄型 600	LDC-083FM	受	単	ステンレス	1,146,000円	91	755×600×800	75	165/180	234	2/3サイズ3個付	
	LDC-083FM-R	受	ユニ右									
厚型 750	LDW-083FM	受	単	ステンレス	1,180,000円	123	755×750×800	80	170/185	234	1/1サイズ3個付	
	LDW-083FM-R	受	ユニ右									

改造対応(各機種共通) 単水 3水

3段ドロー 幅1,200mm



LDC-126FM

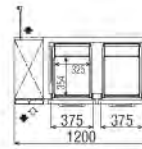
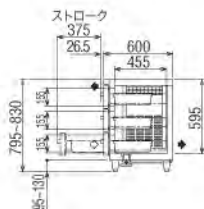

LDC-126FM

-20℃
以下

集中制御

奥行 (mm)	品番	仕様	電源	内装	標準価格 (税抜)	定格 内容積 (L)	外形寸法 幅×奥行×高さ (mm)	製品 質量 (kg)	消費電力 (50/60Hz)		ホテルパン (深さ100mm)	改造対応(機種別)
									冷却時 (W)	霜取時 (W)		
薄型 600	LDC-126FM	受	単	ステンレス	1,530,000円	205	1,200×600×800	110	265/275	276	2/3サイズ6個付	

改造対応(各機種共通) 単水 3水 ユニ右

2段ドローワー 幅 900mm

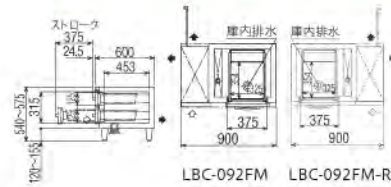

-20℃
以下

奥行 (mm)	品番	仕様	電源	内装	標準価格 (税抜)	定格 内容積 (L)	外形寸法 幅×奥行×高さ (mm)	製品 質量 (kg)	消費電力 (50/60Hz)		ホテルパン (深さ100mm)	改造対応(機種別)
									冷却時 (W)	霜取時 (W)		
薄型 600	LBC-092FM	受	単	ステンレス	1,123,000円	65	900×600×550	60	155/165	264	2/3サイズ2個付	
	LBC-092FM-R	受 ユニ右	単						145/155			
厚型 750	LBW-092FM	受	単	ステンレス	1,157,000円	75	900×750×550	85	160/170	348	1/1サイズ2個付	
	LBW-092FM-R	受 ユニ右	単									

改造対応(各機種共通) **受注生産**

2段ドローワー 幅 1,200mm

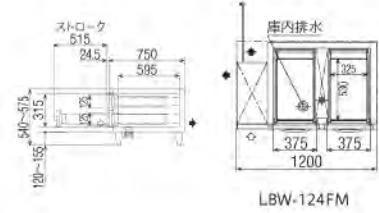
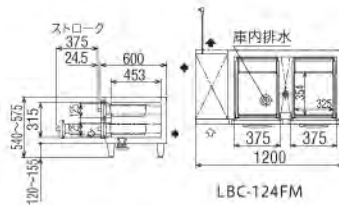

-20℃
以下

奥行 (mm)	品番	仕様	電源	内装	標準価格 (税抜)	定格 内容積 (L)	外形寸法 幅×奥行×高さ (mm)	製品 質量 (kg)	消費電力 (50/60Hz)		ホテルパン (深さ100mm)	改造対応(機種別)
									冷却時 (W)	霜取時 (W)		
薄型 600	LBC-124FM		単	ステンレス	1,226,000円	126	1,200×600×550	80	265/275	280	2/3サイズ4個付	
厚型 750	LBW-124FM		単	ステンレス	1,278,000円	149	1,200×750×550	105	360/305	364	1/1サイズ4個付	

改造対応(各機種共通) **ユニ右** **受注生産**

2段ドローワー 幅 1,630mm

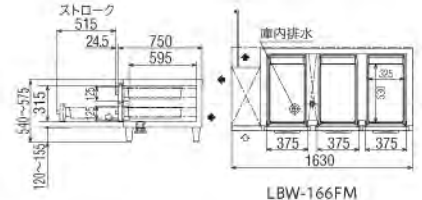
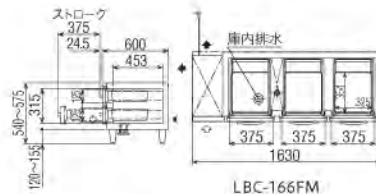

-20℃
以下

奥行 (mm)	品番	仕様	電源	内装	標準価格 (税抜)	定格 内容積 (L)	外形寸法 幅×奥行×高さ (mm)	製品 質量 (kg)	消費電力 (50/60Hz)		ホテルパン (深さ100mm)	改造対応(機種別)
									冷却時 (W)	霜取時 (W)		
薄型 600	LBC-166FM	受	単	ステンレス	1,463,000円	167	1,630×600×550	105	400/355	297	2/3サイズ6個付	
厚型 750	LBW-166FM	受	単	ステンレス	1,516,000円	223	1,630×750×550	135	405/350	381	1/1サイズ6個付	

改造対応(各機種共通) **ユニ右** **受注生産**

ドローワー付コンビネーションタイプ冷蔵庫

幅 1,200mm

幅 1,500mm

幅 1,800mm



LCC-120RM-D
LCW-120RM-D



LCC-150RM-DF
LCW-150RM-DF



LCC-180RM-D
LCW-180RM-D

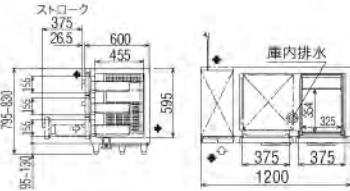

LCC-120RM-D

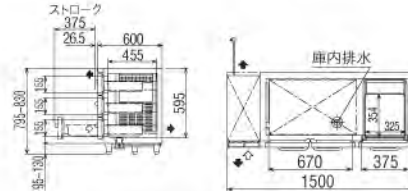

LCC-150RM-DF

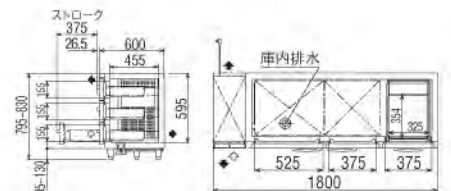

LCC-180RM-D

-5~10℃ 庫内灯 集中制御

奥行 (mm)	品番	仕様	電源	内装	標準価格 (税抜)	定格内容積 (L)	外形寸法 幅×奥行×高さ (mm)	製品質量 (kg)	消費電力 (50/60Hz)		ホテルパン (深さ100mm)	改造対応(機種別)
									冷却時 (W)	霜取時 (W)		
薄型 600	LCC-120RM-D	受	単	ステンレス	1,062,000円	224	1,200×600×800	75	145/155	251	2/3サイズ3個付	◎ ^{※1}
	LCC-150RM-DF	受	F 単		1,204,000円	312	1,500×600×800	85	175/185	272		F ◎ ^{※1}
	LCC-180RM-D	受	単		1,329,000円	397	1,800×600×800	110	205/200	270		F ◎ ^{※1}

改造対応(各機種共通) ◎ ◎単水 ◎3水 ユニ右^{※2}
 ※1:ドローワー扉以外 ※2:ドローワーと扉の位置が逆になります。

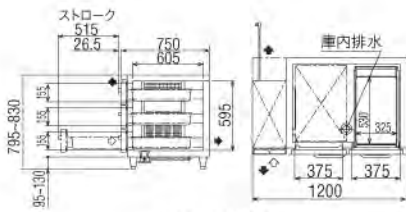

LCW-120RM-D

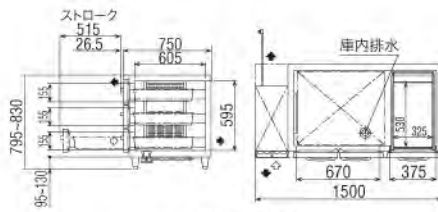

LCW-150RM-DF

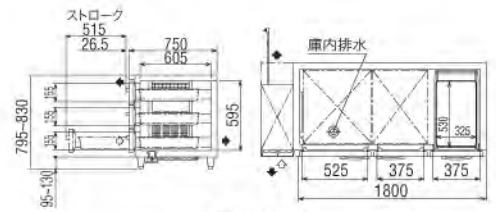

LCW-180RM-D

-5~10℃ 庫内灯 集中制御

奥行 (mm)	品番	仕様	電源	内装	標準価格 (税抜)	定格内容積 (L)	外形寸法 幅×奥行×高さ (mm)	製品質量 (kg)	消費電力 (50/60Hz)		ホテルパン (深さ100mm)	改造対応(機種別)
									冷却時 (W)	霜取時 (W)		
厚型 750	LCW-120RM-D	受	単	ステンレス	1,229,000円	297	1,200×750×800	100	150/160	251	1/1サイズ3個付	◎ ^{※1}
	LCW-150RM-DF	受	F 単		1,295,000円	412	1,500×750×800	115	200/190	272		F ◎ ^{※1}
	LCW-180RM-D	受	単		1,482,000円	524	1,800×750×800	125	205/200	270		F ◎ ^{※1}

改造対応(各機種共通) ◎ ◎単水 ◎3水 ユニ右^{※2}
 ※1:ドローワー扉以外 ※2:ドローワーと扉の位置が逆になります。

サンドイッチテーブル冷蔵庫

※ホテルパン・アダプターバーはオプションです。

幅 1,200mm

幅 1,500mm



LSC-120RE-A
LSC-120RE-B



LSC-150RE-A
LSC-150RE-B

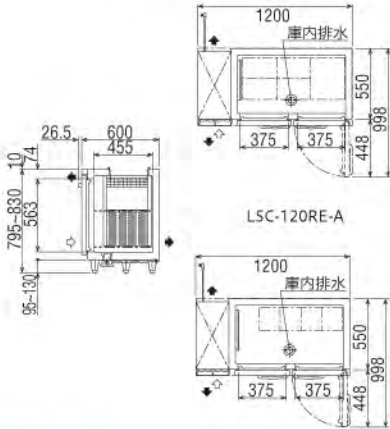

LSC-120RE-A

LSC-120RE-B

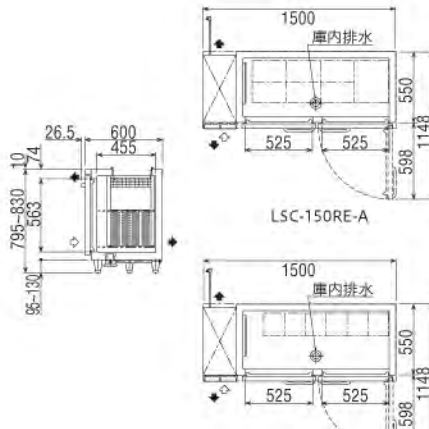

LSC-150RE-A

LSC-150RE-B

-5~10℃

集中制御

奥行 (mm)	品番	仕様	電源	内装	標準価格 (税抜)	定格 内容積 (L)	外形寸法 幅×奥行×高さ (mm)	製品 質量 (kg)	消費電力 (50/60Hz)		改造対応(機種別)
									冷却時 (W)	霜取時 (W)	
薄型 600	LSC-120RE-A	受	単	樹脂*	755,000円	239	1,200×600×810	70	125/130	251	
	LSC-120RE-B	受	単								
	LSC-150RE-A	受	単		791,000円	327	1,500×600×810	80	135/140	255	
	LSC-150RE-B	受	単								

改造対応(各機種共通)
 ※内装樹脂製タイプは庫内灯がオプションとなります。

特注にて各種ホテルパンに対応した製品をご準備できます。

- 天板上部にホテルパンを組み込めます
(ホテルパン・アダプターバーは別売オプション)。



※写真は傾斜付き・PET製フタ付き仕様です。
 ※写真はYRシリーズのものです。

サンドイッチテーブル冷蔵庫の開口寸法

- ご発注時に、AタイプまたはBタイプのどちらかをご指定ください。
 ※ LSCシリーズの天板開口は下記寸法です。その他仕様は別途改造対応となります。

Aタイプ

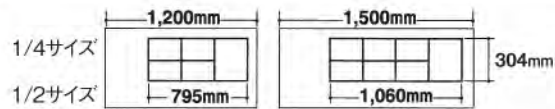

Bタイプ

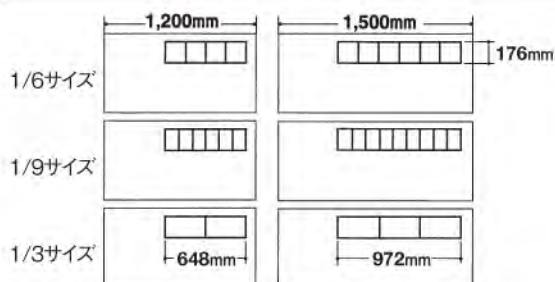

ネタケース付コールドテーブル冷蔵庫

※庫内は強制冷却、ネタケース部は底部間接冷却

幅 1,200mm

幅 1,500mm

幅 1,800mm



LCC-120RM-NCF
LCW-120RM-NCF



LCC-150RM-NCF
LCW-150RM-NCF



LCC-180RM-NCF
LCW-180RM-NCF

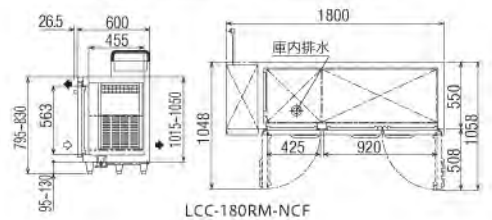
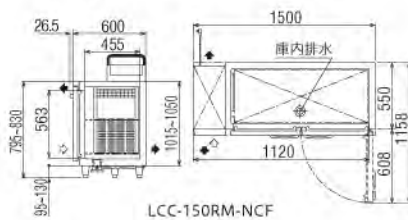
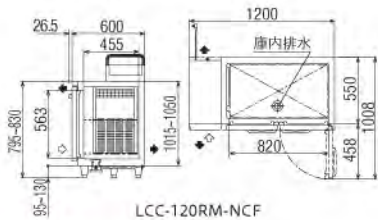
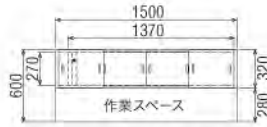
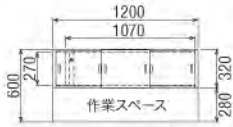

ネタケース/3~8℃
コールドテーブル/0~10℃



奥行 (mm)	品番	仕様	電源	内装	標準価格 (税抜)	定格内容積 (L)		外形寸法 幅×奥行×高さ (mm)	製品質量 (kg)	消費電力 (50/60Hz)		改造対応 (機種別)
						冷蔵庫	ネタケース			冷却時 (W)	霜取時 (W)	
薄型 600	LCC-120RM-NCF	変	F	単	1,102,000円	241	40	1,200×600×1,020	90	210/230	370/395	
	LCC-150RM-NCF	変	F	単	1,189,000円	329	51	1,500×600×1,020	105	215/235	375/395	
	LCC-180RM-NCF	変	F	単	1,283,000円	414	62	1,800×600×1,020	120	240/255	395/400	

改造対応 (各機種共通) 集中制御

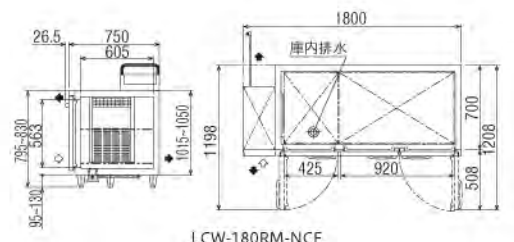
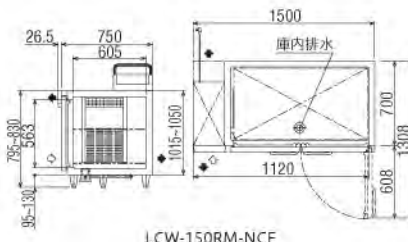
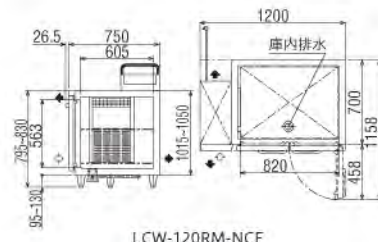
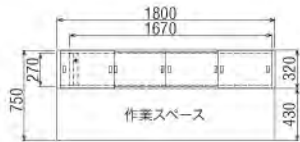
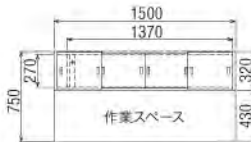
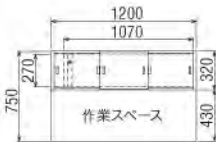

ネタケース/3~8℃
コールドテーブル/0~10℃



奥行 (mm)	品番	仕様	電源	内装	標準価格 (税抜)	定格内容積 (L)		外形寸法 幅×奥行×高さ (mm)	製品質量 (kg)	消費電力 (50/60Hz)		改造対応 (機種別)
						冷蔵庫	ネタケース			冷却時 (W)	霜取時 (W)	
厚型 750	LCW-120RM-NCF	変	F	単	1,236,000円	316	40	1,200×750×1,020	100	220/235	370/395	
	LCW-150RM-NCF	変	F	単	1,303,000円	431	51	1,500×750×1,020	115	230/255	385/400	
	LCW-180RM-NCF	変	F	単	1,346,000円	543	62	1,800×750×1,020	130	245/270	390/415	

改造対応 (各機種共通) 集中制御

低コールドテーブル冷蔵庫

幅 1,200mm

幅 1,500mm

幅 1,800mm



LNC-120RM-F

LNC-150RM-F

LNC-180RM-F

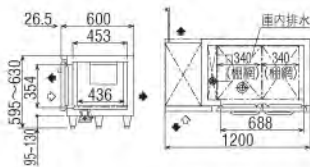

LNC-120RM-F

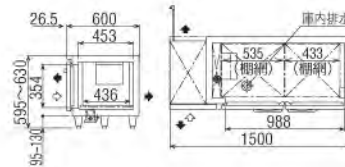

LNC-150RM-F

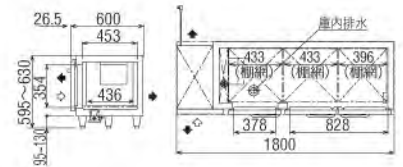

LNC-180RM-F

ネタケース付コールドテーブル冷蔵庫/低コールドテーブル冷蔵庫

-5~10°C



奥行 (mm)	品番	仕様	電源	内装	標準価格 (税抜)	定格内容積 (L)	外形寸法 幅×奥行×高さ (mm)	製品質量 (kg)	消費電力 (50/60Hz)		改造対応(機種別)
									冷却時 (W)	霜取時 (W)	
薄型 600	LNC-120RM-F	F	単	ステンレス	758,000円	135	1,200×600×600	80	150/150	197	
	LNC-150RM-F	F	単		842,000円	191	1,500×600×600	90	160/160	201	
	LNC-180RM-F	F	単		940,000円	249	1,800×600×600	100	170/175	207	

改造対応(各機種共通)

舟形シンク付きコールドテーブル冷蔵庫

幅 1,200mm

幅 1,500mm

幅 1,800mm



LNC-120RM-SC

LNC-150RM-SC

LNC-180RM-SC

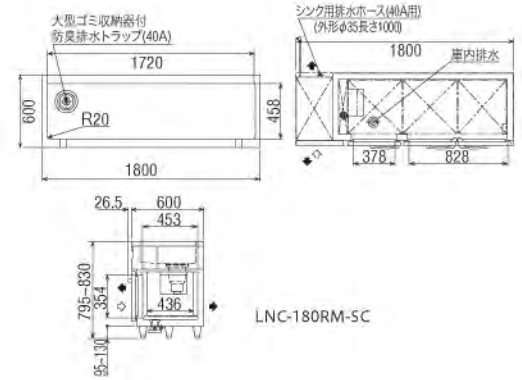
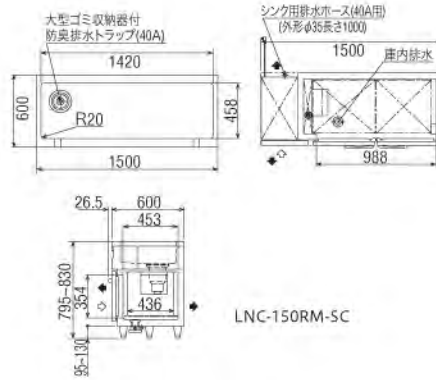
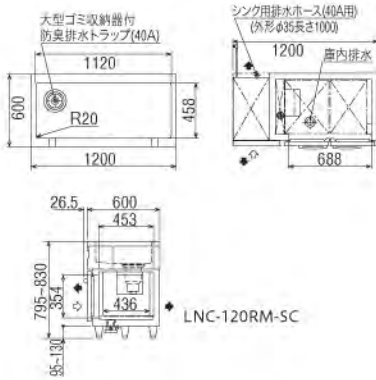

-5~10℃



奥行 (mm)	品番	仕様	電源	内装	標準価格 (税抜)	定格 内容積 (L)	外形寸法 幅×奥行×高さ (mm)	製品 質量 (kg)	消費電力 (50/60Hz)		改造対応(機種別)
									冷却時 (W)	霜取時 (W)	
薄型 600	LNC-120RM-SC	受	F	単	1,005,000円	135	1,200×600×800	85	150/150	197	
	LNC-150RM-SC	受	F	単	1,116,000円	191	1,500×600×800	100	160/160	201	
	LNC-180RM-SC	受	F	単	1,235,000円	249	1,800×600×800	115	170/175	207	

改造対応(各機種共通) **集中制御**

1/1ホテルパン仕様コールドテーブル

1/1ホテルパンの収納を考えた新規格(奥行き660mm)の冷蔵庫登場!



※ホテルパンは別売です。
 ※標準では棚網が各室2段分付属しています。
 (標準ではホテルパンの受具は各室2段分)
 ※庫内灯はありません。
 ※扉はクリアコーティング加工していません。



YRN-120RMPA



YRN-160RMPA

- 1/1 ホテルパンに合わせた本体奥行き寸法なので、奥行き 750 mm の製品よりもスペースを有効に活用できます。
- 扉裏面は丈夫なステンレス鋼板を採用。
- 受具はコの字アングル採用。部品交換不要で簡単にホテルパンと棚網を交換できます。



ホテルパンの場合



棚網の場合

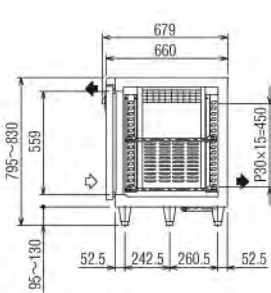
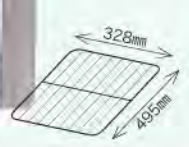

YRN-120RMPA

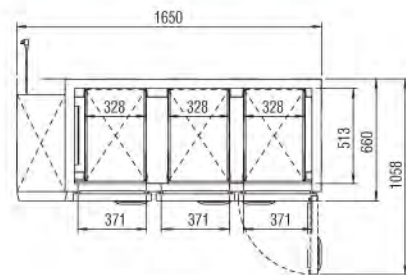
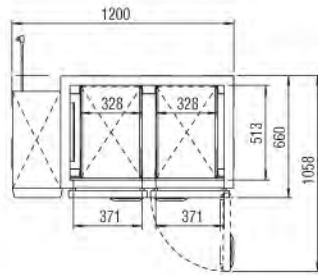

YRN-160RMPA

1/1ホテルパンの深さ違いによる最大収納枚数について

1/1ホテルパン深さ	25mmタイプ	40mmタイプ	65mmタイプ	100mmタイプ
1/1ホテルパン 収納枚数	<p>可変段数16段 ピッチ30mm クリアランス35mm</p> <p>8枚</p>	<p>クリアランス20mm</p> <p>8枚</p>	<p>クリアランス25mm</p> <p>5枚</p>	<p>クリアランス20mm</p> <p>4枚</p>

※収納枚数に合わせて、受具（追加オプション）をご注文ください。

-5~10°C

奥行き (mm)	品番	電源	内装	標準価格 (税抜)	定格 内容積 (L)	2016年 省エネ基準 達成率(%)	年間 消費電力量 (kWh/年)	外形寸法 幅×奥行×高さ (mm)	製品 質量 (kg)	消費電力(50/60Hz)		最大収容量 (1/1ホテルパン) 65mmタイプ
										冷却時 (W)	霜取時 (W)	
660	YRN-120RMPA	単相	ステンレス	971,000円	271	101	505	1,200×660×800	80	170/180	218/218	10枚
	YRN-120RMPC <small>近日発売</small>	単相										
	YRN-160RMPA	単相		1,143,000円	417	110	630	1,650×660×800	100	185/195	232/232	
	YRN-160RMPC <small>近日発売</small>	単相										

舟形シンク付きコールドテーブル冷蔵庫 / 1/1ホテルパン仕様コールドテーブル