

エコタイプ食器洗浄機
フロントローディングタイプが
モデルチェンジ! (P17をご覧ください)



エコタイプ食器洗浄機	P1
器具・容器洗浄機	P19
ラックコンベアタイプ食器洗浄機	P21
コンパクトコンベア洗浄機	P23
涼厨コンベア洗浄機	P25
中型コンベアタイプ洗浄機	P27
大型コンベアタイプ洗浄機	P37
カゴごと洗浄機	P47
コンテナ洗浄機	P51
ブースター・貯湯タンク・ラック	P53

Top Clean



貴店のニーズにあわせて選べる充実のラインアップ。

食器洗浄機 トップクリーン	ECO エコタイプ			
	型式	貯湯タンク	必要給湯設備※	
			号数	温度
3方向から出し入れてきて 作業性バツグン ドアタイプ (掲載ページP4)	MDDT8E	100V貯湯タンク内蔵	14号以上	75℃以上
	MDDT8E	200V貯湯タンク内蔵	12号以上	65℃以上
	MDD8E	外付型	(注1)	
	Mddb8E	外付型	(注1)	
	MDDT5B8E	200V貯湯タンク内蔵	10号以上	55℃以上
	MDDT6B8E	200V貯湯タンク内蔵	10号以上	50℃以上
	MDB8E	外付型	(注1)	
涼厨仕様ドアタイプ (掲載ページP6)	MDD8CE	外付型	組み合わせは WB-SC21Bのみと なります。(水道直結)	
	Mddb8CE	外付型		
ガスブースター一体式 (掲載ページP7-8)	MDDG8E	ガスブースター一体式	10号以上	40℃以上
	MDDG8E	ガスブースター一体式	10号以上	40℃以上
	MDDGH8E	ガスブースター一体式	水道直結(10℃以上)	
	MDDGH8E	ガスブースター一体式	水道直結(10℃以上)	
	MD2GHB7E	ガスブースター一体式	13号以上	60℃以上
前・右・左のどの方向も選べる リターンタイプ (掲載ページP10)	MDRT8E	100V貯湯タンク内蔵	14号以上	75℃以上
	MDRT8E	200V貯湯タンク内蔵	12号以上	65℃以上
	MDR8E	外付型	(注1)	
ラックが通り抜けてスムーズな作業 スルータイプ (掲載ページP11)	MDWT8E	100V貯湯タンク内蔵	14号以上	75℃以上
	MDWT8E	200V貯湯タンク内蔵	12号以上	65℃以上
	MDW8E	外付型	(注1)	
厨房カウンターにラクラク収納 アンダーカウンタータイプ 高さ800mmタイプ (掲載ページP12)	MDKLT8E	100V貯湯タンク内蔵	14号以上	75℃以上
	MDKLT8E	200V貯湯タンク内蔵	12号以上	65℃以上
	MDKL8E	外付型	(注1)	
厨房カウンターにラクラク収納 アンダーカウンタータイプ 高さ860mmタイプ (掲載ページP13)	MDKT8E	100V貯湯タンク内蔵	14号以上	75℃以上
	MDKT8E	200V貯湯タンク内蔵	12号以上	65℃以上
	MDK8E	外付型	(注1)	
アンダーカウンタータイプ 奥行450mmタイプ (掲載ページP14)	MDKST8E	100V貯湯タンク内蔵	14号以上	75℃以上
アンダーカウンタータイプ 強制排水仕様 (掲載ページP15)	PDK(L)(P)T5B	200V貯湯タンク内蔵	10号以上	55℃以上
	PDKLT5BJ	200V貯湯タンク内蔵	水道直結(10℃以上)	
スリムボディで厨房スペースを有効に使える フロントローディングタイプ (掲載ページP17)	MDFA8E	100V貯湯タンク内蔵	14号以上	75℃以上
	MDFB8E	200V貯湯タンク内蔵	12号以上	65℃以上
	MDPS	200V貯湯タンク内蔵	10号以上	55℃以上
上部からの出し入れて小規模店に最適 シャッタータイプ (掲載ページP18)	MDST8E	100V貯湯タンク内蔵	19号以上	75℃以上
	MDST8E	200V貯湯タンク内蔵	17号以上	70℃以上

※給湯設備への給水温度は水温10℃で、洗浄槽給湯時の必要水量で算出しています。(注1)組み合わせるブースターによって変わります。詳しくは53pをご覧ください。
●貯湯タンク、電気ブースター、ガスブースターについては、掲載機種以外にも各種タイプをご用意しております(→53p)。詳しくはお問い合わせください。

ドアタイプ

アシスト付ドアを持ち上げれば
3方向から出し入れできて作業性バツグン！

- すすぎ湯はわずか2ℓ。
- 洗浄湯をきれいに保つクリーンフロー方式。
- ガスダンパー採用なので楽に開けられ、しかも壁にぴったり設置できてスペースにムダがありません。
- ドア開口部の高さは430mmで、腰をかがめずに大きなトレイも楽に出し入れできます。
- 洗浄時間は汚れ具合に応じ、ワンタッチで3段階調整。
- 回転ノズルの **Dタイプ** と、スイングノズルの **Bタイプ** から選べます。



手洗いと トップクリーンの コスト比較 (1日2,000枚の 洗浄を行った 場合の目安)	手洗い 10,000円	2,480円	200円 12,680円 (10h)	人件費 水道・電気・ガス代 洗剤代
	ECO エコタイプ Dタイプ	3,189円 (2.5h)	2,000円 (2h)	
		449円	240円	
	ECO エコタイプ Bタイプ	2,988円 (2h)	748円	240円

ドアタイプのプラス機能

ドアスタートスイッチ
ドアを閉じれば自動的に洗浄をスタートしますので、ピーク時などの作業効率を大幅にアップさせます。

傾斜天井
天井が傾斜しているので、天井・上ノズルすすぎとあわせて洗浄後の“あとだれ”を防ぎます。



ガスダンパーを採用
ドアの開閉にガスダンパーを採用。内部がすっきりし、清掃性が向上しました。



ラックレール・ワンタッチ取外し
ラックレールは工具なしで、簡単に取外しでき、毎日のお手入れもラクに行えます。



三方ハンドル
外付け三方ハンドルを採用。ガスダンパーの動きで、女性でもスムーズに開閉できます。



エコタイプ **Dタイプ**

回転ノズル 洗浄能力/1h
60皿 960枚
60ラック

貯湯タンク内蔵型

100Vタイプ **MDDT8E**
税抜標準価格
1,212,000円

200Vタイプ **MDDTB8E** **JFEA**
税抜標準価格
1,272,000円

必要給湯設備を抑えられる 貯湯タンクヒーターハイパワータイプ!

200Vタイプ **MDDT6B8E** **JFEA**
(貯湯タンクヒーター6kW)
税抜標準価格
1,338,000円

200Vタイプ **MDDT5B8E** **JFEA**
(貯湯タンクヒーター5kW)
税抜標準価格
1,298,000円

6kWヒーター搭載の
ハイパワータイプ!

電気容量20Aで
使える5kWタイプ!

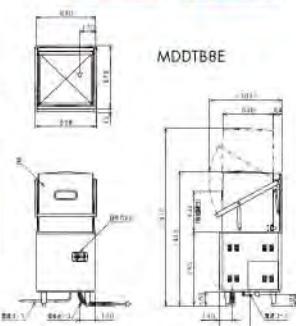

ブースター外付型

※洗浄機単体では使用できません。必ず貯湯タンク、電気ブースター、ガスブースターと組み合わせてご使用ください。

100Vタイプ **MDD8E**
税抜標準価格
1,093,000円

200Vタイプ **MDDB8E** **JFEA**
税抜標準価格
1,210,000円

●前面側にスペース(600mm以上)を開けて下さい。不可能な場合はテーブルを簡単に取り外せるように配管設置して下さい。

ガスブースター WB-S21B

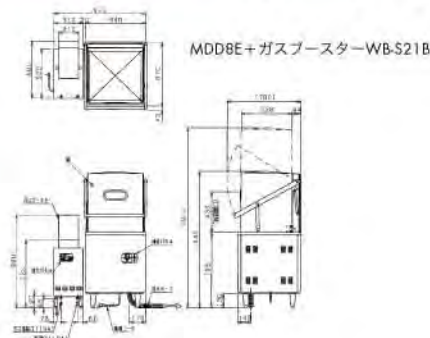

エコタイプ食器洗浄機

エコタイプ Bタイプ 

3φ200Vで
強力な洗浄力

ブースター外付型

※洗浄機単体では使用できません。必ず貯湯タンク、電気ブースター、ガスブースターと組み合わせてご使用ください。

200Vタイプ **MDB8E**
税抜標準価格
1,254,000円

ガスブースター
WB-S31B

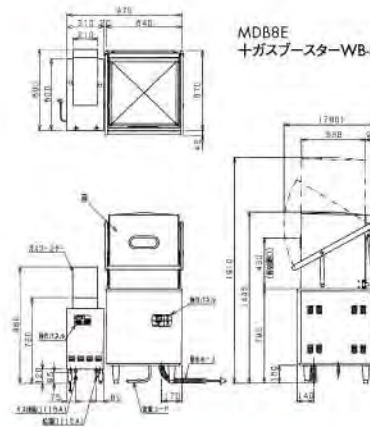

MDB8E
+ガスブースターWB-S31B

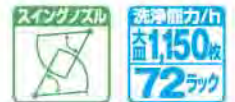

●前面側にスペース(600mm以上)を開けて下さい。不可能な場合はテーブルを簡単に取り外せるように配管設置して下さい。

ドアタイプ Dタイプ 仕様表

型式	エコタイプ	MDD8E	MDDB8E	MDDT8E	MDDTB8E	MDDT5B8E	MDDT6B8E
外形寸法(mm)	間口	640					
	奥行	670					
	高さ	1,445					
扉開口部高さ(mm)		430					
洗浄サイクル(ラック/時)		60(短)40(中)20(長)					
湯量(l)	洗浄槽	33					
	貯湯タンク	9(有効6)					
洗浄槽水温度(℃)		65					
すすぎ湯温度(℃)		80					
すすぎ湯使用量(l/ラック)		2					
電源(50/60Hz)		1φ100V	3φ200V	1φ100V	3φ200V	3φ200V	3φ200V
消費電力(W)(50/60Hz)		1,200	4,150/4,299	1,200	4,150/4,299	5,550/5,699	6,550/6,699
必要手元開閉器容量		—	20A	—	20A	20A	30A
電源コード(2m)		プラグ付 (接地アダプター)	3.5mm ² —4芯 直結	プラグ付 (接地アダプター)	3.5mm ² —4芯 直結	3.5mm ² —4芯 直結	5.5mm ² —4芯 直結
洗浄ポンプ出力(W)(50/60Hz)		350/500					
すすぎポンプ出力(W)(50/60Hz)		100/150					
ヒーター消費電力(W)	洗浄槽	1,200	3,600	700	3,600	3,600	
	貯湯タンク	—	—	500	3,000	5,000	6,000
給湯口		20A					
排水口		40A(排水ホース付)					
重量(kg)		115	116	123	124	124	124
付属品		※1		※2			

ドアタイプ Bタイプ 仕様表

型式	エコタイプ	MDB8E
外形寸法(mm)	間口	640
	奥行	670
	高さ	1,445
扉開口部高さ(mm)		430
洗浄サイクル(ラック/時)		72(短)48(中)31(長)
湯量(l)	洗浄槽	34
	貯湯タンク	—
洗浄槽水温度(℃)		65
すすぎ湯温度(℃)		80
すすぎ湯使用量(l/ラック)		2
電源(50/60Hz)		3φ200V
消費電力(W)(50/60Hz)		1,400/2,200
必要手元開閉器容量		15A
電源コード(2m)		2mm ² —4芯 直結
洗浄ポンプ出力(W)(50/60Hz)		1,300/1,500
すすぎポンプ出力(W)(50/60Hz)		100/150
ヒーター消費電力(W)	洗浄槽	1,200
	貯湯タンク	—
給湯口		20A
排水口		40A(排水ホース付)
重量(kg)		138
付属品		※1

◆すすぎ湯使用量は変更可能です。◆洗剤自動供給装置は内蔵していません。

■付属品/※1=万能ラック(1)、20AYストレーナー(1)、20Aフレキシブルホース継手付(1) ※2=万能ラック(1)、20Aフレキシブルホース継手付(1)

涼厨仕様エコタイプ食器洗浄機



蒸気塞ぎ板&排気効率アップで涼しい厨房を実現!

蒸気塞ぎ板

洗浄槽内の蒸気塞ぎ板が洗浄機からの蒸気漏れを抑えるため、作業者の負担をやわらげます。

2重断熱構造の排気筒

ブースターの排気筒は2重断熱構造にすることで低輻射熱化。排気効率もよく燃焼排気は速やかにフードに回収され、厨房環境を改善します。

洗浄湯をきれいに保つクリーンフロー方式

ガスダンパー採用で内部の清掃性が向上

100Vタイプ MDD8CE+WB-SC21B
税抜標準価格 1,420,000円

200Vタイプ Mddb8CE+WB-SC21B
税抜標準価格 1,537,000円



MDD8CE
+ガスブースターWB-SC21B



涼厨で厨房はもっと快適に!

「涼厨」は排熱を集中排気し、機器表面温度の上昇を抑え触れても熱くないなど、厨房をもっと快適なものにする厨房機器です。(商標「涼厨」は大阪瓦斯(株)の登録商標です。)



このマークのある製品は(財)日本ガス機器検査協会の形式検査に合格しています(LPガス、13A)。

※洗浄機とブースターのセットでの認証となります。

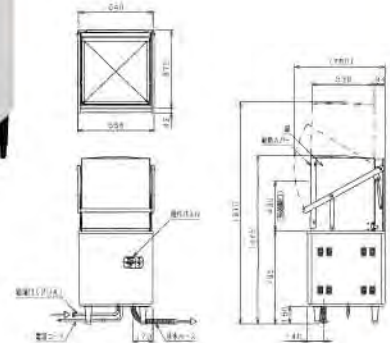

●前面側にスペース(600mm以上)を開けて下さい。不可能な場合はテーブルを簡単に取り外せるように配管設置して下さい。

涼厨仕様ドアタイプ Dタイプ 仕様表

型式	エコタイプ	MDD8CE	Mddb8CE
外形寸法(mm)	間口	640	
	奥行	670	
	高さ	1,445	
扉開口部高さ(mm)		430	
洗浄サイクル(ラック/時)		60(短)40(中)20(長)	
湯量(ℓ)	洗浄槽	33	
	貯湯タンク	-	
洗浄槽水温度(℃)		65	
すすぎ湯温度(℃)		80	
すすぎ湯使用量(ℓ/ラック)		2	
電源(50/60Hz)		1φ100V	3φ200V
消費電力(W)(50/60Hz)		1,200	4,150/4,299
必要手元開閉器容量		-	20A
電源コード		2m プラグ付 (接地アダプター)	2m 3.5mm ² -4芯 直結
洗浄ポンプ出力(W)(50/60Hz)		350/500	
すすぎポンプ出力(W)(50/60Hz)		100/150	
ヒーター消費電力(W)	洗浄槽	1,200	3,600
	貯湯タンク	-	
給湯口		20A	
排水口		40A(排水ホース付)	
重量(kg)		115	116
税抜標準価格		¥1,093,000	¥1,210,000

◆洗剤自動供給装置は内蔵していません。

■付属品/万能ラック(1)、20A Yストレーナー(1)、20Aフレキホース継ぎ手付(1)

■自然排気式ガスブースター仕様表

型式	WB-SC21B
外形寸法(mm)	310(347)×625×750(1,540)
ガス消費量	都市ガス 20.9kW(18,000kcal/h) LPガス 20.9kW(1.50kg/h)
貯湯量(ℓ)	18(有効12)
ガス接続口	都市ガス 15A LPガス 15A
給水口	15A
出湯口	25A
電源	1φ100V 25W
必要給湯設備	水道直結
税抜標準価格	¥327,000

※()内寸法は、排気ダクトを含みます。

※都市ガスの対応ガス種は12A、13Aです。

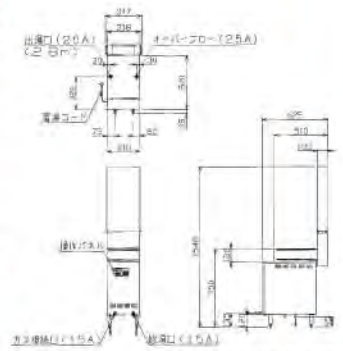

ガスブースター WB-SC21B



エコタイプ食器洗浄機(ガスブースター一体式)

洗浄機とガスブースターを一体化。
設置作業が簡単&ブースターの余熱利用でより省エネに。

80%超の
熱効率を実現!

ブースター一体式で設置作業が簡単
洗浄機とブースターの接続工事が不要なため、設置時間が短縮できます。

ヒートコイル採用でさらに省エネ
ブースターで加熱されたお湯を洗浄槽内のヒートコイルに循環させることで、余熱を利用して洗浄槽のお湯を保温することができます。洗浄槽のヒーターが不要になるため、より一層の省エネになります。



洗浄槽内のヒートコイル

洗浄湯をきれいに保つクリーンフロー方式

ガスダンパー採用で内部の清掃性が向上

すすぎ湯はわずか2リットルでランニングコストを大幅削減!
(※2ラックドアタイプで2ラック洗浄時は4リットル)

このマークのある製品は(財)日本ガス機器検査協会の形式検査に合格しています(LPガス、13A)。

すすぎ2リットルのエコタイプ!
さらにブースターの余熱利用で
標準タイプと比較して
年間で**246,700円もオトク!**
(1日2,000枚の洗浄を1年間行った場合で算出)

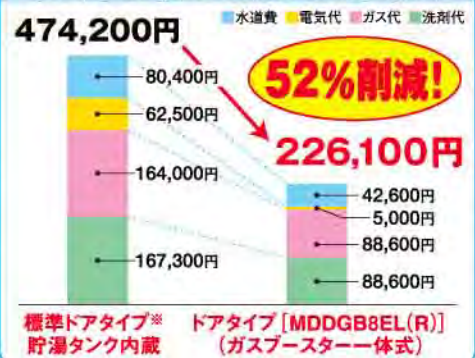

100Vタイプ MDDG8EL(R)
税抜標準価格 1,280,000円

200Vタイプ MDDGB8EL(R)
税抜標準価格 1,380,000円



MDDG8EL

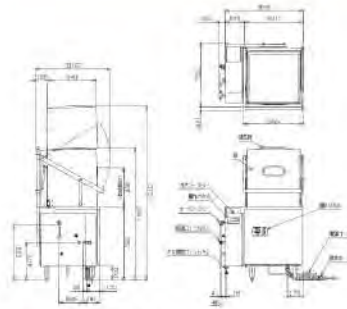

●前面側にスペース(600mm以上)を開けて下さい。不可能な場合はテーブルを簡単に取り外せるように配管設置して下さい。

ハイカロリーガスブースター搭載で給湯設備が不要な水道直結タイプもございます!

(※給水温度は10℃で算出しています。)

100Vタイプ MDDGH8EL(R)
税抜標準価格 1,320,000円

200Vタイプ MDDGHB8EL(R)
税抜標準価格 1,420,000円



MDDGH8ER

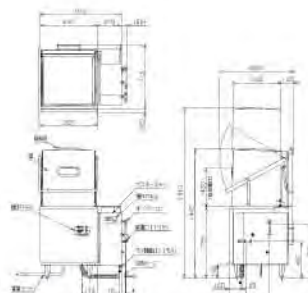

●前面側にスペース(600mm以上)を開けて下さい。不可能な場合はテーブルを簡単に取り外せるように配管設置して下さい。

処理能力の高い2ラックタイプが新登場!

ドアタイプ2台分の処理能力を持つ2ラックドアタイプです。ピーク時の洗浄能力がドアタイプ1台では不足している場合は、こちらの2ラックドアタイプをおすすめします。ドアタイプを2台並べるよりも省スペースで設置でき、イニシャルコストも抑えられます。

- 1ラック洗浄時は片側のみの運転となるので経済的。繁忙時は2ラック同時洗浄、通常時や食器が少ないときは1ラック洗浄と使い分けられます。(※ラックは銘版の指示に従って置いてください)
- ドアの開閉にガスダンパーを採用。内部がスッキリしたため、清掃性が向上しました。

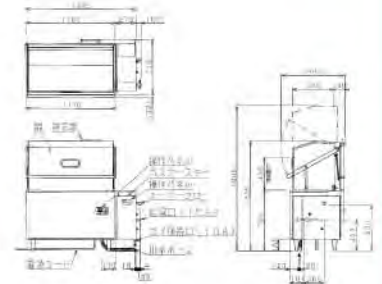

200Vタイプ MD2GHB7EL(R)
税抜標準価格
2,048,000円



●前面側にスペース(600mm以上)を開けて下さい。不可能な場合はテーブルを簡単に取り外せるように配管設置して下さい。

ドアタイプ Dタイプ (ガスブースター一体式) 仕様表

型式	ガスブースター一体式				型式	2ラックドアタイプ	
	MDDG8EL(R)	MDDGB8EL(R)	MDDGH8EL(R)	MDDGH8EL(R)		MD2GHB7EL(R)	
外形寸法(mm)	間口	850			間口	1430	
	奥行	700		910	奥行	715	
	高さ			1,445	高さ	1435	
扉開口部高さ(mm)			430	扉開口部高さ(mm)		430	
洗浄能力(ラック/時)		60(短)40(中)20(長)			洗浄能力(ラック/時)	120(短)80(中)40(長)	
洗浄槽貯湯量(ℓ)			33		洗浄槽貯湯量(ℓ)	76	
ブースター貯湯量(ℓ)		17		24	ブースター貯湯量(ℓ)	24	
洗浄槽温度(℃)			65		洗浄槽温度(℃)	65	
すすぎ温度(℃)			80		すすぎ温度(℃)	80	
すすぎ使用量(ℓ/ラック)			2		すすぎ使用量(ℓ/ラック)	2(×2ラック)	
電源(50/60Hz)	1φ100V	3φ200V	1φ100V	3φ200V	電源(50/60Hz)	3φ 200V	
消費電力(W)(50/60Hz)	500/770		510/780		消費電力(W)(50/60Hz)	1014/1480W	
必要手元開閉器容量	—		15A		必要手元開閉器容量	15A	
電源コード(2m)	プラグ付 (接地アダプター)	2mm ² —4芯 直結	プラグ付 (接地アダプター)	2mm ² —4芯 直結	電源コード(2m)	2mm—4芯 直結	
洗浄ポンプ出力(W)(50/60Hz)	350/500				洗浄ポンプ出力(W)(50/60Hz)	350/500×2	
すすぎポンプ出力(W)(50/60Hz)	100/150				すすぎポンプ出力(W)(50/60Hz)	100/150×2	
洗浄槽用ヒーター	ヒートコイル方式				洗浄槽用ヒーター	ヒートコイル方式	
ブースターガス消費量	都市ガス	11.0kW(9,500kcal/h)		18.6kW(16,000kcal/h)	ブースターガス消費量	都市ガス	18.6kW(16,000kcal/h)
	LPガス	11.0kW(0.79kg/h)		18.6kW(1.33kg/h)		LPガス	18.6kW(1.33kg/h)
ガス接続口	15A				ガス接続口	15A	
必要給湯設備	10号 40℃以上		水道直結(10℃以上)		必要給湯設備	13号相当(60℃以上)	
接続配管径	給湯口	15A			接続配管径	給湯口	15A
	排水口	40A(排水ホース付)				排水口	40A(排水ホース付)
重量(kg)	136		138		重量(kg)	215	
付属品	万能ラック(1)				付属品	万能ラック(2)	

◆洗剤自動供給装置は内蔵していません。

ブースター取付位置は左右を選べます。

型式末尾がLの機種はブースターが左側、Rの機種は右側になります。厨房のレイアウトに応じてお選びください。

ドアタイプ洗浄機 ユニット用作業機器

専用作業機器を設置することでいっそう作業効率を高めることが可能です。寸法違い等の特注も承りますのでご相談ください。

※型式末尾Lは本体向かって左側、Rは右側に設置。本体の左右に設置する場合はLとRの組合せになります。



コーナーユニットの例

壁掛け操作パネル(オプション)



外付けの壁掛け操作パネルもございます。操作パネルを手の届きやすい位置に壁掛け設置できるため、効率よく作業できます。詳しくはお問い合わせください。洗浄機本体価格に¥57,000(税抜)アップとなります。

ストレートユニット

食器洗浄機の左右にソイルドテーブルとクリーンテーブルを配置。最も小さなスペースでレイアウトできる洗浄システムです。

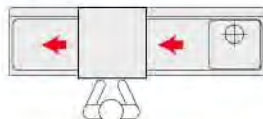

コーナーユニット

食器洗浄機をコーナーに配置し、ソイルドテーブルとクリーンテーブルを直角に組み合わせます。作業動線が短くムダな動きがありません。

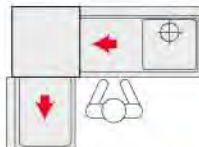

L型ユニット

L型に配列することで、食器洗浄機の操作性を損なうことなく作業動線を短くした、作業性の良いレイアウトです。

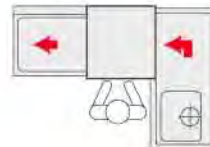

ドアタイプ洗浄機 **エコタイプ** ユニット用作業機器の適合

品名	型式	外形寸法(mm)	税抜標準価格	貯湯タンク搭載/内蔵の場合			ガスブースター搭載の場合		
				MDDT8E・MDDT8E MDDT5B8E・MDDT6B8E			MDD8E・MDD8Eに適合		
				ストレート	コーナー	L型	ストレート	コーナー	L型
クリーンテーブル(排気筒カバー付)	BDDC-077HL(R)	W725×D715×H820	¥ 83,200				○※1		○
ソイルドテーブル	BDDS-127L(R)	W1,225×D715×H820	¥145,800				○※1		
クリーンテーブル	BDDC-077L(R)	W725×D715×H820	¥ 76,700				○※2	○	
ソイルドテーブル(排気筒カバー付)	BDDS-127HL(R)	W1,225×D715×H820	¥151,200				○※2	○	
クリーンテーブル	BDDC-076L(R)	W725×D670×H820	¥ 76,700	○	○	○			
ソイルドテーブル	BDDS-126L(R)	W1,225×D670×H820	¥145,800	○	○				
ソイルドテーブル	BDDS-L137L(R)	W1,350×D677×H820	¥162,000			○			○

※1はガスブースターをクリーンテーブル側に設置した場合を示し、※2はソイルドテーブル側に設置した場合を示します。

涼厨仕様ドアタイプ洗浄機 **エコタイプ** ユニット用作業機器の適合

品名	型式	外形寸法(mm)	税抜標準価格	ストレート	コーナー	L型
				○※1	○	○
クリーンテーブル(排気筒カバー付)	BDDC-077CHL(R)	W725×D735×H820	¥ 83,200	○※1		○
ソイルドテーブル	BDDS-127CL(R)	W1,225×D735×H820	¥145,800	○※1		
クリーンテーブル	BDDC-077CL(R)	W725×D735×H820	¥ 76,700	○※2	○	
ソイルドテーブル(排気筒カバー付)	BDDS-127CHL(R)	W1,225×D735×H820	¥151,200	○※2	○	
ソイルドテーブル	BDDS-L137L(R)	W1,350×D677×H820	¥162,000			○

※1はガスブースターをクリーンテーブル側に設置した場合を示し、※2はソイルドテーブル側に設置した場合を示します。

ガスブースター一体式洗浄機 **エコタイプ** ユニット用作業機器の適合

品名	型式	外形寸法(mm)	税抜標準価格	MDDG(B)BEL(R)			MDDGH(B)BEL(R)		
				ストレート	コーナー	L型	ストレート	コーナー	L型
ソイルドテーブル	BDDS-127GL(R)	W1,225×D700×H820	¥145,800	○	○				
クリーンテーブル	BDDC-077GL(R)	W725×D700×H820	¥ 76,700	○	○	○			
ソイルドテーブル	BDDS-127L(R)	W1,225×D715×H820	¥145,800				○	○	
クリーンテーブル	BDDC-077L(R)	W725×D715×H820	¥ 76,700				○	○	○
ソイルドテーブル	BDDS-L137L(R)	W1,350×D677×H820	¥162,000			○			○

※2ラックドアタイプのユニット用作業機器についてはお問い合わせください。

リターンタイプ

レイアウトに応じ、前開き・右開き・左開きのどの方向も選べて使いやすい。

- すすぎ湯はわずか2ℓ。●洗浄湯をきれいに保つクリーンフロー方式。
- 厨房内の設置場所に応じて、ラックの出し入れ方向を前・右・左から選んで使えます。●洗浄時間は汚れ具合に応じ、ワンタッチで3段階調整。
- 洗剤自動供給装置内蔵。



リターンタイプのプラス機能

トレイも洗浄できる
開口高さ365mm
開口部高さが従来の330mmから365mmへアップしたことでトレイの洗浄も可能になりました。



手洗いとトップクリーンのコスト比較
(1日2,000枚の洗浄を行った場合の目安)

手洗い	10,000円	2,480円	12,680円 (10h)
ECOエコタイプ	2,500円	3,189円 (2.5h)	200円
	449円	240円	

●人件費
●水道・電気・ガス代
●洗剤代

ドアスタートスイッチ

ドアを閉じれば自動的に洗浄をスタートしますので、ピーク時などの作業効率を大幅にアップさせます。

エコタイプ eco

貯湯タンク内蔵型

100Vタイプ MDRT8E
税抜標準価格 951,000円

200Vタイプ MDRTB8E
税抜標準価格 1,010,000円

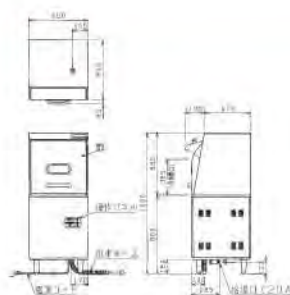

●前面側にスペース(600mm以上)を開けて下さい。また、テーブルを簡単に取り外せるように配管して機器を引き出せるようにして下さい。

ブースター外付型

※洗浄機単体では使用できません。必ず貯湯タンク、電気ブースター、ガスブースターと組み合わせてご使用ください。

100Vタイプ MDR8E
税抜標準価格 832,000円



●前面側にスペース(600mm以上)を開けて下さい。また、テーブルを簡単に取り外せるように配管して機器を引き出せるようにして下さい。

リターンタイプ仕様表

型 式	エコタイプ	MDR8E	MDRT8E	MDRTB8E
外形寸法(mm)	間 口		600	
	奥行		600	
	高 さ		1,435	
扉開口部高さ(mm)			365	
洗浄サイクル(ラック/時)		60(短)	40(中)	20(長)
湯量(ℓ)	洗浄槽		28	
	貯湯タンク	—	9(有効6)	
洗浄槽水温度(℃)			65	
すすぎ湯温度(℃)			80	
すすぎ湯使用量(ℓ/ラック)			2	
電源(50/60Hz)		1φ100V		3φ200V
消費電力(W)(50/60Hz)		1,200		3,550/3,750
必要手元開閉器容量		—		15A
電源コード		2m プラグ付 (接地アダプター)		2m 2mm ² -4芯 直結
洗浄ポンプ出力(W)(50/60Hz)			350/500	
すすぎポンプ出力(W)(50/60Hz)			100/150	
ヒーター消費電力(W)	洗浄槽	1,200	700	1,200
	貯湯タンク	—	500	3,000
給湯口			20A	
排水口			40A(排水ホース付)	
重量(kg)		106	113	114
付属品		※1		※2

リターンタイプ エコタイプ ユニット用作業機器の適合

専用作業機器を設置することでいっそう作業効率を高めることが可能です。寸法違い等の特注も承りますのでご相談ください。※型式末尾Lは本体向かって左側、Rは右側に設置。本体の左右に設置する場合はLとRの組合せになります。

- MDR8E用ソイルドテーブル(排気筒カバー付)
BDRS-117HL (R)
外形寸法/W1,117×D700×H820 (mm)
税抜標準価格 135,000円

- MDRT8E / MDRTB8E用ソイルドテーブル
BDRS-106L (R)
外形寸法/W1,017×D600×H820 (mm)
税抜標準価格 124,200円

◆すすぎ湯使用量は変更可能です。
■付属品/※1=万能ラック(1)、20A Yストレーナー(1)、20Aフレキシブルホース継手付(1) ※2=万能ラック(1)、20Aフレキシブルホース継手付(1)

スルータイプ

ラックが通り抜けるスムーズな流れで
洗浄作業の効率アップ!

- すすぎ湯はわずか2ℓ。●洗浄湯をきれいに保つクリーンフロー方式。
- 吊戸棚の下でも使える高さで設置しやすい。
- 洗浄時間は汚れ具合に応じ、ワンタッチで3段階調整。
- 洗剤自動供給装置内蔵。



スルータイプのプラス機能

開口高さ330mmで
大皿の出し入れもラクラク
開口部高さが従来の300mm
から330mmへアップしたこ
とで、大皿などもより出し入
れしやすくなりました。



手洗い
手洗いと
トップクリーンの
コスト比較

10,000円	2,480円	12,680円 (10h)
200円		
●人件費		
●水道・電気・ガス代		
●洗剤代		

ECO エコタイプ
(1日2,000枚の
洗浄を行った
場合の目安)

2,500円	3,189円 (2.5h)
449円	240円

ドアスタートスイッチ

ドアを閉じれば自動的に洗浄をスタートしますので、
ピーク時などの作業効率を大幅にアップさせます。

エコタイプ

貯湯タンク内蔵型

**100V
タイプ** MDWT8E
税抜標準価格
993,000円

**200V
タイプ** MDWTB8E
税抜標準価格
1,052,000円



洗浄能力/h
最大960枚
60ラック

回転ノズル

●前面側にスペース(600mm以上)を開けて下さい。また、テーブルを簡単に取り外せるように配管して機器を引き出せるようにして下さい。

ブースター外付型

※洗浄機単体では使用できません。必ず貯湯タンク、電気ブースター、ガスブースターと組み合わせてご使用ください。

**100V
タイプ** MDW8E
税抜標準価格
868,000円

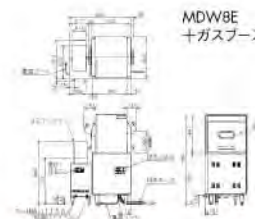

●前面側にスペース(600mm以上)を開けて下さい。また、テーブルを簡単に取り外せるように配管して機器を引き出せるようにして下さい。

スルータイプ仕様表

型 式	エコタイプ	MDW8E	MDWT8E	MDWTB8E
外形寸法(mm)	間 口		600	
	奥 行		650	
	高 さ		1,390	
扉開口部高さ(mm)			330	
洗浄サイクル(ラック/時)		60(短)	40(中)	20(長)
湯量(ℓ)	洗浄槽		30	
	貯湯タンク	—	9(有効6)	
洗浄槽水温度(℃)			65	
すすぎ湯温度(℃)			80	
すすぎ湯使用量(ℓ/ラック)			2	
電源(50/60Hz)		1φ100V		3φ200V
消費電力(W)(50/60Hz)		1,200		3,550/3,750
必要手元開閉器容量		—		15A
電源コード		2m プラグ付 (接地アダプター)		2m 2mm ² -4芯 直結
洗浄ポンプ出力(W)(50/60Hz)			350/500	
すすぎポンプ出力(W)(50/60Hz)			100/150	
ヒーター消費電力(W)	洗浄槽	1,200	700	1,200
	貯湯タンク	—	500	3,000
給湯口			20A	
排水口			40A(排水ホース付)	
重量(kg)		114	121	122
付属品		※1		※2

スルータイプ エコタイプ ユニット用作業機器の適合

専用作業機器を設置することでいっそう作業効率を高めることが可能です。寸法違い等の特注も承りますのでご相談ください。※型式末尾Lは本体向かって左側、Rは右側に設置。本体の左右に設置する場合はLとRの組合せになります。

●MDW8E用クリーンテーブル(排気筒カバー付)
BDWC-067HL(R) 外形寸法/W667×D750×H820(mm)
税抜標準価格 83,200円

●MDW8E用ソイルドテーブル
BDWS-107L(R) 外形寸法/W1,017×D750×H820(mm)
税抜標準価格 135,000円

●MDWT8E/MDWTB8E用クリーンテーブル
BDWC-066L(R) 外形寸法/W667×D650×H820(mm)
税抜標準価格 75,600円

●MDWT8E/MDWTB8E用ソイルドテーブル
BDWS-106L(R) 外形寸法/W1,017×D650×H820(mm)
税抜標準価格 129,600円

◆すすぎ湯使用量は変更可能です。
■付属品/※1=万能ラック(1)、20A Yストレーナー(1)、20Aフレキシブルホース継手付(1) ※2=万能ラック(1)、20Aフレキシブルホース継手付(1)

アンダーカウンタータイプ

厨房カウンターにらくらく収納。
スペース有効活用のコンパクト設計。

- すすぎ湯はわずか2ℓ(奥行450mmタイプは1.5ℓ)。
- 全機種間口600mmのコンパクトボディ。
- 洗浄湯をきれいに保つクリーンフロー方式。
- 本体高さ860mmタイプは大皿も楽に出し入れできる開口部高さ360mm。高さ280mmのラックまでご利用になれます。(本体高さ800mmタイプの開口部高さは300mm。高さ220mmのラックまでご利用になれます。)
- 洗浄時間は汚れ具合に応じ、ワンタッチで3段階調整。
- 洗剤自動供給装置内蔵。
- 庫内断熱構造としたことで静音性が向上しました(運転音を9%低減)。



手洗いと トップクリーンの コスト比較 (1日2,000枚の 洗浄を行った 場合の目安)	手洗い	エコタイプ	差額	人件費	水道・電気・ガス代	洗剤代
	10,000円	2,500円	2,480円	12,680円(10h)	200円	
		449円	240円			

アンダーカウンタータイプのプラス機能

傾斜天井

天井が傾斜しているので、天井・上ノズル
すすぎとあわせて洗浄後の“あとだれ”
を防ぎます。

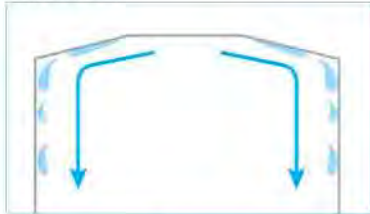

水切天板

天板にラックを置いても水がこぼれに
くい水切天板を採用しています。



扉内側凸加工

扉の内側に凸加工を施しました。ラック
が取り出しやすくなり、水切性も向上し
ています。



エコタイプ eco 高さ800mmタイプ

貯湯タンク内蔵型

**100V
タイプ** MDKLT8E
税抜標準価格
913,000円

**200V
タイプ** MDKLTB8E
税抜標準価格
991,000円

洗浄能力/h
大皿960枚
60ラック



ブースター外付型

※洗浄機単体では使用できません。必ず貯湯タンク、電気
ブースター、ガスブースターと組み合わせてご使用ください。

**100V
タイプ** MDKLT8E
税抜標準価格
798,000円

洗浄能力/h
大皿960枚
60ラック



全機種間口600mmに
なりました

全機種間口600mmに
なりました

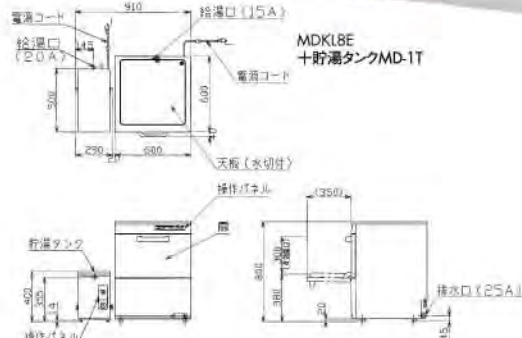
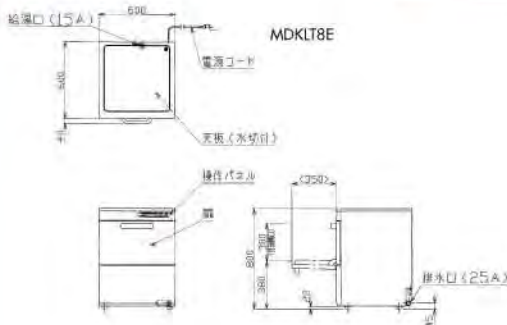

●前面側にスペース(600mm以上)を開けて下さい。また、シンク等を簡単に取り外せるように配管して機器を引き出せるようにして下さい。

アンダーカウンタータイプ
エコタイプ
高さ800mmタイプ
ユニット用作業機器

専用作業機器を設置することでいっそう作業効率を高めることが
可能です。寸法違い等の特注も承りますのでご相談ください。
※型式末尾Lは本体に向かって左側、Rは右側に設置。本体の左
右に設置する場合はLとRの組合せになります。

●ユニットシンク BSDK-066L (R)
外形寸法/W600×D600×H800 (mm)
税抜標準価格 75,600円

エコタイプ食器洗浄機

エコタイプ eco 高さ860mmタイプ

貯湯タンク内蔵型

100Vタイプ MDKT8E
税抜標準価格 913,000円

200Vタイプ MDKTB8E
税抜標準価格 991,000円

全機種間口600mmになりました

洗浄能力/h
大皿960枚
60ラック



ブースター外付型

※洗浄機単体では使用できません。必ず貯湯タンク、電気ブースター、ガスブースターと組み合わせてご使用ください。

100Vタイプ MDK8E
税抜標準価格 798,000円

洗浄能力/h
大皿960枚
60ラック



全機種間口600mmになりました



●前面側にスペース(600mm以上)を開けて下さい。また、シンク等を簡単に取り外せるように配管して機器を引き出せるようにして下さい。

アンダーカウンタータイプ エコタイプ 高さ860mmタイプ ユニット用作業機器

専用作業機器を設置することでいっそう作業効率を高めることが可能です。寸法違い等の特注も承りますのでご相談ください。
※型式末尾Lは本体向かって左側、Rは右側に設置。本体の左右に設置する場合はLとRの組合せになります。

●ユニットシンク BSDKE-066L (R)
外形寸法/W600×D600×H860 (mm)
税抜標準価格 75,600円

アンダーカウンタータイプ仕様表

型式	高さ800mmタイプ			高さ860mmタイプ			
	エコタイプ	MDKL8E	MDKLT8E	MDKLTB8E	MDK8E	MDKT8E	MDKTB8E
外形寸法 (mm)	間口	600			600		
	奥行	600			600		
	高さ	800			860		
扉開口部高さ (mm)		300			360		
洗浄サイクル (ラック/時)		60 (短) 40 (中) 20 (長)			60 (短) 40 (中) 20 (長)		
湯量 (ℓ)	洗浄槽	19			19		
	貯湯タンク	—	7 (有効2)		—	7 (有効2)	
洗浄槽水温度 (°C)		65			65		
すすぎ湯温度 (°C)		80			80		
すすぎ湯使用量 (ℓ/ラック)		2			2		
電源 (50/60Hz)		1φ100V		3φ200V	1φ100V		3φ200V
消費電力 (W) (50/60Hz)		1,200		3,550/3,750	1,200		3,550/3,750
必要手元開閉器容量		—		15A	—		15A
電源コード		2.5m プラグ付 (接地アダプター)		2m 2mm ² -4芯 直結	2.5m プラグ付 (接地アダプター)		2m 2mm ² -4芯 直結
洗浄ポンプ出力 (W) (50/60Hz)		350/500			350/500		
すすぎポンプ出力 (W) (50/60Hz)		100/150			100/150		
ヒーター消費電力 (W)	洗浄槽	1,200	700	1,200	1,200	700	1,200
	貯湯タンク	—	500	3,000	—	500	3,000
給湯口		15A			15A		
排水口		25A (排水ホース付)			25A (排水ホース付)		
重量 (kg)		95	100	101	96	101	102
付属品		※1		※2	※1		※2

◆すすぎ湯使用量は変更可能です。

■付属品/※1=万能ラック(1)、20A Yストレーナー(1)、20Aフレキシブルホース継手付(1)、20×13 アダプター(1)、25A排水ホース(1)、内径φ15排水ホース継手付(1)
※2=万能ラック(1)、15A Yストレーナー(1)、15Aフレキシブルホース継手付(1)、25A排水ホース(1)、内径φ15排水ホース継手付(1)

奥行450mmタイプが新登場!!

アンダーカウンタータイプに奥行450mmタイプが新たにラインアップ。コンパクトボディで設置場所を選ばず、限られた厨房スペースを有効活用できます。



コンパクトボディで強力な洗浄力!

奥行寸法を抑えながらも従来機種と同等の出力を持つ洗浄ポンプを搭載。コンパクトボディで強力な洗浄力を実現しました。

すすぎ水量は業界最小の1.5ℓ!

すすぎ水量は業界最小のわずか1.5ℓ。

水道代はもちろん、エネルギーコスト、洗剤代を削減できます。

業界最小

傾斜天井



天井が傾斜しているため、天井・上ノズルすすぎとあわせて洗浄後の"あとだれ"を防ぎます。



ムラ無くパワフルに洗い上げる洗浄/すすぎノズル

貯湯タンク内蔵型

100V
タイプ

MDKST8E

税抜標準価格
903,000円

洗浄能力/h
大皿600枚
60ラック

回転ノズル



●前面側にスペース(500mm以上)を開けて下さい。また、シンク等を簡単に取り外せるように配管して機器を引き出せるようにして下さい。

洗浄ラック

万能ラック
R-35A

税抜標準価格
25,000円

付属品

オープンラック
R-35B

税抜標準価格
40,000円

オプション

ガラスラック小(25個用)
R-35G25 全内寸83mm

税抜標準価格
35,000円

オプション

ガラスラック大(16個用)
R-35G16 全内寸81mm

税抜標準価格
30,000円

オプション

アンダーカウンタータイプ仕様表

型式	エコタイプ	MDKST8E
外形寸法(mm)	間口 奥行 高さ	600 450 800
扉開口部高さ(mm)		260
洗浄サイクル(ラック/時)		60(短)40(中)20(長)
湯量(ℓ)	洗浄槽 貯湯タンク	11 6(有効4)
洗浄槽水温度(℃)		65
すすぎ湯温度(℃)		80
すすぎ湯使用量(ℓ/ラック)		1.5
電源(50/60Hz)		1φ100V
消費電力(W)(50/60Hz)		1,200
必要手元開閉器容量		—
電源コード		2.5m プラグ付 (接地アダプター)
洗浄ポンプ出力(W)(50/60Hz)		350/500
すすぎポンプ出力(W)(50/60Hz)		70/85
ヒーター消費電力(W)	洗浄槽 貯湯タンク	700 500
給湯口		15A
排水口		25A(排水ホース付)
重量(kg)		80

■付属品/万能ラック350×350(1)、15A Yストレーナー(1)、15Aフレキシブルホース継手付(1)

強制排水仕様 アンダーカウンター洗浄機

設置場所の選択肢が広がる強制排水仕様!

排水ポンプを搭載したことで、本体排水口よりも高い位置への排水が可能となりました。設置場所より高い位置への排水や、床置型グリストラップへの排水などが可能となり、設置場所の選択肢が広がります。

下記のような設置が可能になります。排水経路4m高低差1mまで排水可

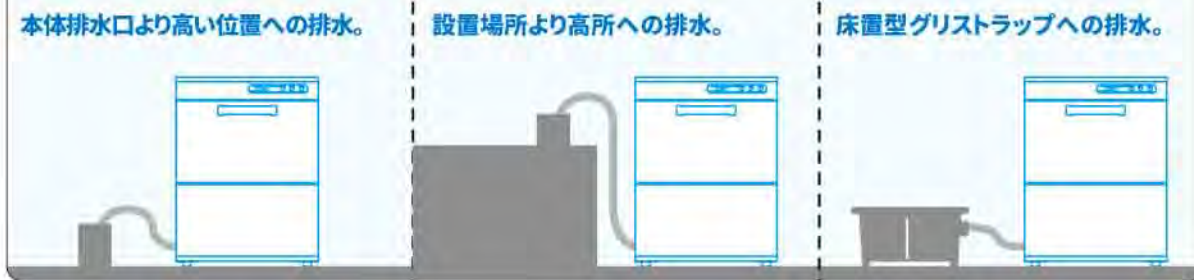

ハイカロリー貯湯タンクを搭載。

ハイカロリーの貯湯タンクを搭載したことで、必要給湯設備を抑えられます。

排水口は1ヶ所で設置が容易。

貯湯タンクのオーバーフロー排水もなく、排水は1箇所での設置が容易。

高さ800mmタイプ

強制排水 ハイカロリー

貯湯タンク内蔵型

200Vタイプ PDKLT5B
税抜標準価格
1,320,000円

洗浄能力/h
最大816枚
51ラック



NEW

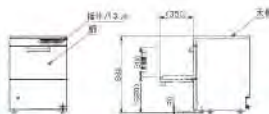
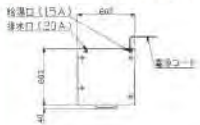

●前面側にスペース(600mm以上)を開けて下さい。また、シンク等を簡単に取り外せるように配管して機器を引き出せるようにして下さい。



高さ860mmタイプ

強制排水 ハイカロリー

貯湯タンク内蔵型

200Vタイプ PDKT5B
税抜標準価格
1,320,000円

洗浄能力/h
最大816枚
51ラック



NEW

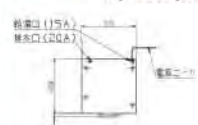

●前面側にスペース(600mm以上)を開けて下さい。また、シンク等を簡単に取り外せるように配管して機器を引き出せるようにして下さい。



高さ860mm 器具洗浄タイプ

ホテルパンが洗浄可能な器具洗浄タイプ!

1/1サイズのホテルパンやトレイなども洗浄可能な器具洗浄タイプも新たにラインアップ。手洗いの負担が大きい調理器具の洗浄の手間が削減できます。

洗浄ラック(付属品)

プレートトレイ85-L

ホテルパン用ラック

税抜標準価格
6,200円

税抜標準価格
35,000円



器具洗浄 強制排水 ハイカロリー

貯湯タンク内蔵型

200Vタイプ PDKPT5B
税抜標準価格
1,520,000円

洗浄能力/h
51ラック



NEW

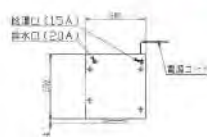

●前面側にスペース(600mm以上)を開けて下さい。また、シンク等を簡単に取り外せるように配管して機器を引き出せるようにして下さい。



高さ850mmタイプ

除湿装置を搭載した水道直結タイプもあります!

蒸気を再利用することで水道直結が可能に!

すすぎ時に発生する蒸気をファンで吸引・回収し、給水と熱交換することで、水道直結で使用可能。給湯設備が不要となります。



フードが不要になります。

除湿装置が排気を回収するため、排気フードが不要となります。

換気扇等の換気設備は必要です。

厨房の環境改善を実現。

除湿装置が蒸気を回収するため、扉を開けた際に厨房内に蒸気が充満せず、快適な厨房環境を実現します。

設備工事のコストを大幅低減します!!

水道直結なので給湯設備不要! 換気扇は必要です。蒸気を回収するので排気フード不要!

さらにガス接続工事不要!

強制排水仕様なので埋込式グリストラップ不要!

除湿機能 水道直結 環境改善 フード不要

強制排水 ハイカロリー

貯湯タンク内蔵型

200Vタイプ PDKLT5BJ
税抜標準価格
1,420,000円

- 前面側にスペース(600mm以上)を開けて下さい。また、シンク等を簡単に取り外せるように配置して機器を引き出せるようにして下さい。
- 温度の高い排気は発生しますので、フードレス設置の際は換気扇などで十分な換気量を保ってください。
- 給水温度や周囲温度、湿度などのお使いの環境により、蒸気の量が増えたりする場合があります。
- 洗浄槽に給湯後、過温まで加熱しますので立ち上がり時間が掛かります。早めに洗浄機の電源を入れて運転準備をしてください。

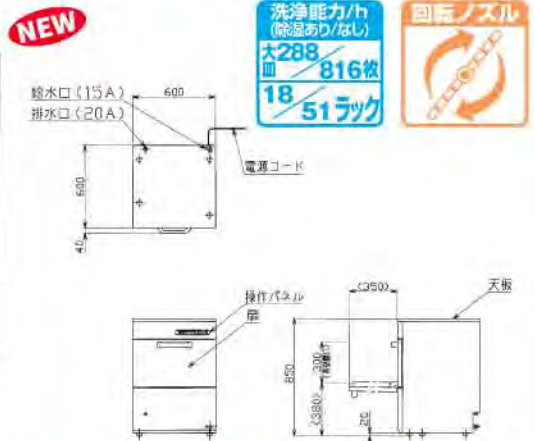

アンダーカウンタータイプ仕様表

型式	エコタイプ	高さ800mmタイプ		高さ860mmタイプ		高さ850mmタイプ	
		PDKLT5B	PDKT5B	PDKPT5B	PDKLT5BJ		
外形寸法(mm)	間口	600	600	600	600	600	600
	奥行	600	600	650	650	600	600
	高さ	800	800	860	850	850	850
扉開口部高さ(mm)		300	360	360	300	300	300
洗浄サイクル(ラック/時)		51(短)36(中)18(長)	51(短)36(中)18(長)	51(短)36(中)18(長)	18(短)16(中)11(長)※1	18(短)16(中)11(長)※1	18(短)16(中)11(長)※1
湯量(ℓ)	洗浄槽	19	19	20	19	19	19
	貯湯タンク	7(有効2)	7(有効2)	7(有効2)	7(有効2)	7(有効2)	7(有効2)
洗浄槽水温度(℃)		65	65	65	65	65	65
すすぎ湯温度(℃)		80	80	80	80	80	80
すすぎ湯使用量(ℓ/ラック)		2	2	2	2	2	2
電源(50/60Hz)		3φ200V	3φ200V	3φ200V	3φ200V	3φ200V	3φ200V
消費電力(W)(50/60Hz)		5,350/5,550	5,350/5,550	5,350/5,550	5,350/5,550	5,350/5,550	5,350/5,550
必要手元開閉器容量		20A	20A	20A	20A	20A	20A
電源コード		2m 3.5mm ² -4芯 直結	2m 3.5mm ² -4芯 直結	2m 3.5mm ² -4芯 直結	2m 3.5mm ² -4芯 直結	2m 3.5mm ² -4芯 直結	2m 3.5mm ² -4芯 直結
洗浄ポンプ出力(W)(50/60Hz)		350/500	350/500	350/500	350/500	350/500	350/500
すすぎポンプ出力(W)(50/60Hz)		100/150	100/150	100/150	100/150	100/150	100/150
排水ポンプ出力(W)(50/60Hz)		40/50	40/50	40/50	40/50	40/50	40/50
ヒーター消費電力(W)	洗浄槽	1,200	1,200	1,200	1,200	1,200	1,200
	貯湯タンク	4,800	4,800	4,800	4,800	4,800	4,800
給湯口		15A	15A	15A	15A	15A	15A
給水口		—	—	—	—	—	—
排水口		20A(排水ホース付)	20A(排水ホース付)	20A(排水ホース付)	20A(排水ホース付)	20A(排水ホース付)	20A(排水ホース付)
重量(kg)		102	103	104	104	104	104
付属品		※2	※2	※3	※2	※2	※2

◆すすぎ湯使用量は変更可能です。※1 上の段除湿排気時間込み、下の段除湿排気時間無しの場合

■付属品/ ※2=万能ラック(1)、Yストレーナー(1)、15Aフレキシブルホース継手付(1)、ホース保護管(1)、20Aフレキシブルホース

※3=器具ラック(1)、プレートラック(1)、Yストレーナー(1)、15Aフレキシブルホース継手付(1)、ホース保護管(1)、20Aフレキシブルホース(1)

フロントローディングタイプ

スリムボディで厨房スペースを有効に使えます。

- すすぎ湯はわずか2ℓ。●洗浄湯をきれいに保つクリーンフロー方式。
- 貯湯タンク内蔵でブースターが不要なスリムタイプ。
- 大皿も楽に出し入れできる開口部高さ360mm。高さ280mmのラックまでご利用になれます。
- 洗浄時間は汚れ具合に応じ、ワンタッチで3段階調整。●洗剤自動供給装置内蔵。
- 庫内断熱構造としたことで静音性が向上しました(運転音を9%低減)。

モデルチェンジ



フロントローディングタイプのプラス機能

水切天板

天板にラックを置いてても水がこぼれにくい水切天板を採用しています。



扉内側凸加工

扉の内側に凸加工を施しました。ラックが取り出しやすくなり、水切性も向上しています。



エコタイプ eco

洗浄能力/h
大皿960枚
60ラック



貯湯タンク内蔵型

100Vタイプ

M DFA8E
税抜標準価格
998,000円

貯湯タンク内蔵型

200Vタイプ

M DFB8E
税抜標準価格
1,061,000円

NEW

本体下部に洗剤・リンス剤を収納可能。スペースを節約できます。



■10ℓタンク2本を収納できます。



モデルチェンジ

●前面側にスペース(600mm以上)を開けて下さい。また、シンク等を簡単に取り外せるように配管して機器を引き出せるようにして下さい。

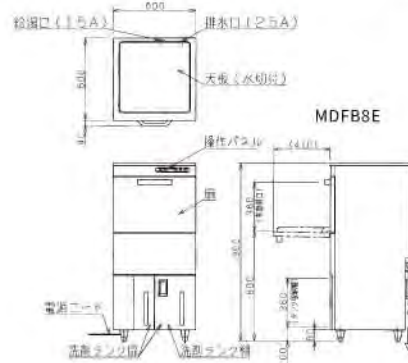

シャッタータイプ

エコタイプにモデルチェンジしてより省エネに！
上部からの出し入れで小規模店舗に最適！

- すすぎ湯はわずか3ℓ
- 洗浄湯をきれいに保つクリーンフロー方式。
- 貯湯タンク内蔵のオールインタイプ。
- 洗浄時間は汚れ具合に応じ、ワンタッチで3段階調整。



洗浄能力/h
大皿960枚
60ラック



シャッタータイプのプラス機能

ドアスタートスイッチ

ドアを閉じれば自動的に洗浄をスタートしますので、ピーク時などの作業効率を大幅にアップさせます。



NEW 器具洗浄機スモールタイプ

1/1サイズのホテルパンやトレイなども洗浄可能な器具洗浄機スモールタイプが新たにラインアップ。手洗いの負担が大きい調理器具の洗浄の手間が削減できます。もちろん食器類の洗浄も可能なので、幅広い用途に使用できます。

ハイカロリー貯湯タンクを搭載！
ハイカロリーの貯湯タンクを搭載したことで必要給湯設備を抑えられます。

貯湯タンク内蔵型

200Vタイプ MDPS
税抜標準価格 1,298,000円



●前面側にスペース(600mm以上)を開けて下さい。また、シンク等を簡単に取り外せるように配管して機器を引き出せるようにして下さい。

洗浄ラック(付属品)

プレートトレイ-85-L ホテルパン用ラック

税抜標準価格 6,200円

税抜標準価格 35,000円

フロントローディングタイプ仕様表

型式	エコタイプ	MDF A8E	MDF B8E	MDPS
外形寸法(mm)	間口	600	600	600
	奥行	600	700	700
	高さ	1,300	1,300	1,300
扉開口部高さ(mm)		360	360	360
洗浄サイクル(ラック/時)		60(短)40(中)20(長)	60(短)40(中)20(長)	60(短)40(中)20(長)
湯量(ℓ)	洗浄槽	19	21	21
	貯湯タンク	7(有効2)	8.5(有効5.2)	8.5(有効5.2)
洗浄槽水温度(℃)		65	65	65
すすぎ湯温度(℃)		80	80	80
すすぎ湯使用量(ℓ/ラック)		2	2	2
電源(50/60Hz)		1φ100V	3φ200V	3φ200V
消費電力(W)(50/60Hz)		1,200	3,550/3,750	5,350/5,550
必要手元開閉器容量		—	15A	20A
電源コード		2m プラグ付(接地アダプター)	2m 2mm ² -4芯 直結	2m 3.5mm ² -4芯 直結
洗浄ポンプ出力(W)(50/60Hz)		350/500	350/500	350/500
すすぎポンプ出力(W)(50/60Hz)		100/150	100/150	100/150
ヒーター消費電力(W)	洗浄槽	700	1,200	1,200
	貯湯タンク	500	3,000	5,000
給湯口		15A	20A	20A
排水口		25A(排水ホース付)	25A(排水ホース付)	25A(排水ホース付)
重量(kg)		120	121	135

◆すすぎ湯使用量は変更可能です。
■付属品/MDFA(B)8E=万能ラック(1)、15A Y ストレーナー(1)、15Aフレキシブルホース継手付(1)、25A排水ホース(1)
MDPS=器具ラック(1)、プレートラック(1)、20Aフレキシブルホース継手付(1)、25A排水ホース(1)

シャッタータイプ仕様表

型式	エコタイプ	MDST8E	MDSTB8E
外形寸法(mm)	間口	600	600
	奥行	600(635)	600(635)
	高さ	850	850
洗浄部有効高さ(mm)		230	230
洗浄サイクル(ラック/時)		60(短)40(中)20(長)	60(短)40(中)20(長)
湯量(ℓ)	洗浄槽	25	25
	貯湯タンク	14(有効8)	14(有効8)
洗浄槽水温度(℃)		65	65
すすぎ湯温度(℃)		80	80
すすぎ湯使用量(ℓ/ラック)		3	3
電源(50/60Hz)		1φ100V	3φ200V
消費電力(W)(50/60Hz)		1,200	3,550/3,750
必要手元開閉器容量		—	15A
電源コード		2m プラグ付(接地アダプター)	2m 2mm ² -4芯 直結
洗浄ポンプ出力(W)(50/60Hz)		350/500	350/500
すすぎポンプ出力(W)(50/60Hz)		100/150	100/150
ヒーター消費電力(W)	洗浄槽	700	800
	貯湯タンク	500	3,000
給湯口		15A	15A
排水口		25A(排水ホース付)	25A(排水ホース付)
重量(kg)		97	98

貯湯タンク内蔵型

100Vタイプ MDST8E
税抜標準価格 990,000円

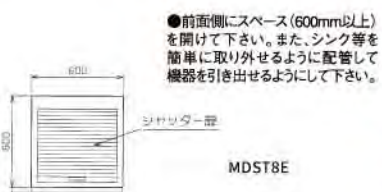

●前面側にスペース(600mm以上)を開けて下さい。また、シンク等を簡単に取り外せるように配管して機器を引き出せるようにして下さい。

貯湯タンク内蔵型

200Vタイプ MDSTB8E
税抜標準価格 1,045,000円

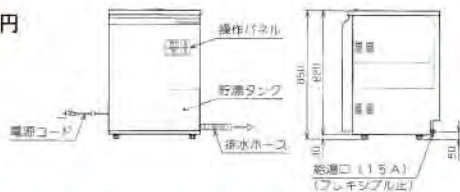

◆すすぎ湯使用量は変更可能です。◆洗剤自動供給装置は内蔵していません。
■付属品/万能ラック(1)、15A Y ストレーナー(1)、15Aフレキシブルホース継手付(1)

優れた操作性、清掃性、安全性！

スイッチひとつで自動給湯/昇温のラクラク操作パネル！
操作部はマイコンコントロールを採用。電源スイッチを入れれば自動的に給湯・加熱が始まり、あとは洗浄スタートのスイッチを押すだけなので簡単です。また、洗浄終了時にはブザーでお知らせします。洗浄湯温度はデジタルで見やすく表示。ワンタッチですすぎ湯の温度表示に切り換えられます。



泡立て器やトングなど小物類も洗浄できます

小物ラック等を使用することで、泡立て器やトングなどの調理器具も洗浄できます。小物ラック等についてはP54をご覧ください。

※スプーンやフォークなどのシルバー類や食器の洗浄には普及型食器洗浄機をご利用ください。

洗浄湯をきれいに保つクリーンフロー方式

■洗浄可能な器具・容器類について

	調理器具類		ホテルパン/シートパン/バット (バット用補助ラック使用)	
	トング・泡立て器など	鍋・ポウル・ミキサーポウルなど	最大寸法(mm)	洗浄可能数
MDP-LT	小物ラック等をラック本体に乗せてそこへ入れて洗浄できます。(ラック有効寸法 600mm×670mm)	ラックに直接置いて洗浄できます。(ラック有効寸法 600mm×670mm)	600×630×70	厚さ35mm未満:6枚 厚さ35mm以上:3枚
MDP-HT			600×790×70	厚さ35mm未満:6枚 厚さ35mm以上:3枚

※厚さ 70mm を超えるホテルパン/シートパン/バットについてはお問い合わせください。

※スプーン、フォーク等の小物類は普及型洗浄機で洗浄してください。※小物ラック等についてはP54をご覧ください。

洗浄時間3段階で切り換え可能。すすぎのみの運転もできます。

洗浄時間は洗浄する器具・容器や汚れ具合に応じて短・中・長の3段階に切り換えることができます。汚れのひどいときは長でじっくり確実に、軽い汚れなら短でスピーディに洗浄することでコスト、時間の無駄を削減できます。さらにすすぎのみの運転も可能なため、手洗した器具・容器をすすぐときに便利です。

事故診断 (エラー表示) & 異常停止機能

洗浄機本体の万一のトラブル時には温度表示部にエラーコードを表示し、自動で運転を停止します。

衛生的な洗浄のために

すすぎ時に天井と上洗浄ノズルに向けてすすぎ湯を噴射します。洗浄時に付着した洗剤成分を洗い流すとともに洗浄室内の衛生を保ちます。また、洗浄ノズルは一本ずつ取り外して洗えるため清掃性に優れています。

洗浄タンク・貯湯タンクは空焚防止装置搭載。

器具・容器洗浄機

MDP-LT

税抜標準価格
2,260,000円

洗浄室開口高さ670mm

洗浄能力/h
最大40ラック



●左側にスペース(300mm以上)を開けてください。または、テーブルや洗浄機本体を簡単に引き出せるように配管設置してください。



MDP-HT

税抜標準価格
2,380,000円

洗浄室開口高さ830mm

洗浄能力/h
最大40ラック



●左側にスペース(300mm以上)を開けてください。または、テーブルや洗浄機本体を簡単に引き出せるように配管設置してください。

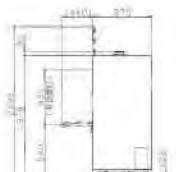

■器具・容器洗浄機仕様表

型 式		MDP-LT	MDP-HT
外形寸法 (mm)	間口	750	
	奥行	870	
	高さ	1,710	1,870
扉開時 (mm)	機器手前寸法	400	460
	機器全高さ	2,055	2,295
ラック寸法(mm)		608×672	
洗浄室開口高さ(mm)		670	830
洗浄能力 (回/時)		40/24/12	
洗浄時間 (分/回)		1.5/2.5/5.0	
洗浄ノズル		スイングノズル	
すすぎノズル		回転ノズル	
洗浄タンク容量(ℓ)		82	
すすぎ使用量(ℓ/回)		4.7	
洗浄スタート方式		スタートスイッチ	
洗浄ポンプ出力 (50/60Hz)		2.2kW	
すすぎポンプ出力 (50/60Hz)		230/380W	
洗浄ヒーター		6kW	
貯湯ヒーター		6kW	
電源 (50/60Hz)		3φ200V	
設備電源 (50/60Hz)		8.3kW	
必要手元開閉器容量		40A	
必要給湯温度・水量		55℃・8ℓ/分	
必要給湯設備		16号	
重量(kg)		160	170
税抜標準価格		¥2,260,000	¥2,380,000

■付属品



ラック



バット用補助ラック

●スイッチひとつで自動給湯/加熱のラクラク操作パネル!

電源スイッチを入れれば自動的に洗浄槽への給湯・加熱が始まるので、あとは洗浄スタートのスイッチを押すだけで簡単です。洗浄湯温度、すすぎ湯温度はデジタルで見やすく表示します。



●効率的で無駄の無いすすぎ洗浄

ラックの通過を検知すると自動的にすすぎ洗浄が作動します。80~85℃の仕上げ湯で衛生的にすすぎ洗浄します。ラックが排出されるとすすぎ洗浄も自動的に終了するのでムダがありません。



■ラックを検知すると自動的にすすぎ洗浄を開始します。

●ラック検知スイッチで自動的に洗浄開始

入口にラックを挿入すると、自動的にラックを搬送し洗浄を開始します。洗浄スタート/ストップなどの操作が不要で効率よく作業できます。



■ラックを検知すると自動的に搬送&洗浄開始します。

●洗浄速度は汚れ具合に応じて3段階で切り換え可能。

ラックを送る速度はインバータ制御により、食器類の汚れ具合に応じて低速・中速・高速の3段階に切り換えることができます。汚れのひどいときは低速でじっくり確実に、軽い汚れなら高速でスピーディに洗浄することでコスト、時間の無駄を削減できます。



●ローラーテーブル(オプション)

出口側にローラーテーブルを使用することで、狭いスペースでも距離が確保できるため、ラックを連続して搬送・洗浄できます。



BDCRC-R1218L(R)

※型式末尾Lは本体向かって左側、Rは右側に設置。

税抜標準価格
728,000円

特注寸法も承ります。
詳しくはお問い合わせ
ください。

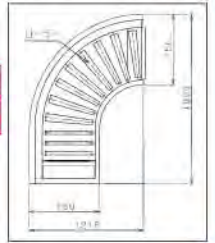

ラックコンベアタイプ食器洗浄機

●各機種ともにラック入口右側のRタイプ、左側のLタイプをご用意しています。

MDCR-1BL

ラック入口左側タイプ

税抜標準価格 2,450,000円

洗浄能力/h
最大240

洗浄槽
1槽

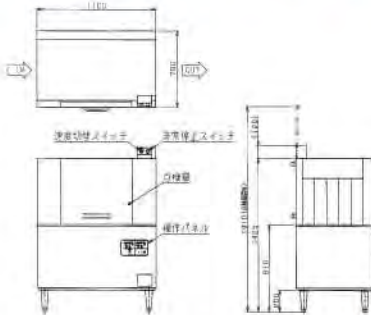

MDCR-1BL

MDCR-2BR

ラック入口右側タイプ

税抜標準価格 4,160,000円

洗浄能力/h
最大320

洗浄槽
2槽

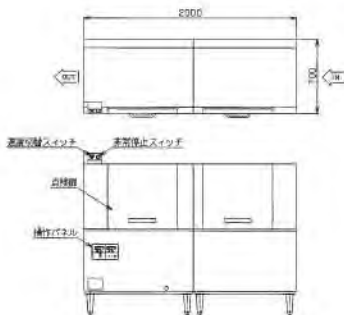

MDCR-2BR

●ラックコンベアタイプ仕様表

ご注文の際には周波数(50Hzまたは60Hz)をご指定下さい。

型式	MDCR-1BL(R)	★MDCR-2BL(R)	
外形寸法(mm)	間口	1,100	2,000
	奥行	700	
	高さ	1,425	
洗浄方式	上下固定ノズル 圧力噴射式		
すすぎ方式	上下・左右固定ノズル 圧力噴射式		
洗浄能力(ラック/h)	160~240	240~320	
ラック送り速度<3段階変速> m/分(ラック/h)	高速	2.0(240)	高速 2.7(320)
	中速	1.7(200)	中速 2.3(280)
	低速	1.4(160)	低速 2.0(240)
有効開口高さ(mm)	420		
洗浄タク容量(%)	本洗浄槽	100	
	前すすぎ槽	—	85
洗浄湯温度(℃)	本洗浄槽	60	
	前すすぎ槽	—	70
すすぎ湯温度(℃)	80		
すすぎ湯使用量(ℓ/分)	7		
電源(50/60Hz)	3φ200V		
消費電力(50/60Hz)	8.4kW	16.5kW	
必要手元開閉器容量	30A	60A	
電源コード	—		
洗浄ポンプ出力(50/60Hz)	1.5kW	1.5kW×2	
ラック送りモーター出力	25W		
すすぎポンプ出力(50/60Hz)	100/150W		
洗浄槽加熱容量	6.7kW	6.7kW×2	
給湯接続口	20A	20A×2	
槽排水口	40A	40A×2	
重量(kg)	212	372	
税抜標準価格	¥2,450,000	¥4,160,000	

★印の機種の納期は受注後約1ヶ月間です。

●優れた清掃性

洗浄ノズル、ストレーナー(ゴミ受け)、シューターは工具無しで簡単に取り外しが可能。さらにコンベアと洗浄槽の間隔を広くとることで手が入りやすく、日々の清掃はもちろん、落下してしまった食器の回収も容易に行えます。



●小物類の洗浄も可能です

小物ラック等を使用することで、グラス類、シルバーウェア、小物類等の洗浄も可能です(有効開口高さにご注意ください)。

●ガス式でも優れた熱効率

ガス式の洗浄槽のボイラーに高効率熱交換パイプを採用することで、従来エネルギーのロスが多いとされていたガス式でも70%以上の高い熱効率を実現。ランニングコストを削減できます。

●トルクリミッター、シュートリミット搭載で安心

洗浄室内で食器がコンベアに引っかかり異常な過負荷がかかった際はトルクリミッターが作動してコンベアを停止します。また、出口のシューターに引っかかった際はシュートリミットが作動してコンベアを停止。食器の破損やコンベアの損傷を未然に防ぎます。また、万一の場合には非常停止スイッチを押すことでコンベア運転、給水、加熱などすべての機能を停止することができます。



■コンパクトコンベア洗浄機仕様表

●各機種ともに搬送入口右側のRタイプ、左側のLタイプをご用意しています。

MDCC-	4EL(R)	4GL(R)	5EL(R)	5GL(R)
	電気式	ガス式	電気式	ガス式
外形寸法(mm)	間口			
	1,100			
	奥行		815	
高さ	1,560	1,640	1,560	1,640
	洗浄方式			
上下固定ノズル 圧力噴射式				
すすぎ方式				
上下固定ノズル 圧力噴射式				
洗浄能力(φ150皿/h)				
1,100~3,000		1,400~3,800		
コンベア幅(mm)				
430		550		
有効開口高さ(mm)				
200				
押さえネット				
固定式				
洗浄タンク容量(ℓ)				
100	110	120	135	
洗浄温度(℃)				
60℃				
必要給湯設備	温度			
	55℃以上			
すすぎ湯使用量(ℓ/分)	湯量		16.6ℓ/分以上	
	15		16.6	
電源(50/60Hz)				
3φ200V				
設備電源(50/60Hz)				
16.0kW	2.5kW	16.0kW	2.5kW	
必要手元開閉器容量				
60A	15A	60A	15A	
電源コード				
-				
洗浄ポンプ出力(50/60Hz)				
2.2kW				
コンベアモーター出力(50/60Hz)				
0.1kW				
洗浄槽加熱容量	電気	13.5kW	-	13.5kW
	ガス	-	16.3kW	-
給湯接続口				
15A				
ガス接続口				
-	15A	-	15A	
槽排水口				
50A				
重量(kg)				
277	285	305	313	

●納期は受注後約1ヶ月間です。

※すすぎ温度は給湯温度になります。

※すすぎ温度が80℃以上必要な場合は、ブースターとすすぎポンプ(ラインポンプ)が外付けが必要になります。詳しくはお問い合わせください。

ご注文の際には周波数(50Hzまたは60Hz)をご指定ください。

コンパクトコンベア洗浄機

●洗浄槽加熱装置は電気(E)、ガス(G)の2タイプよりお選びいただけます。

電気式

■コンベア幅 430mm

MDCC-4ER

搬送入口右側タイプ

税抜標準価格
2,480,000円

洗浄能力/h
φ150皿
最大
3,000枚

洗浄槽
1槽

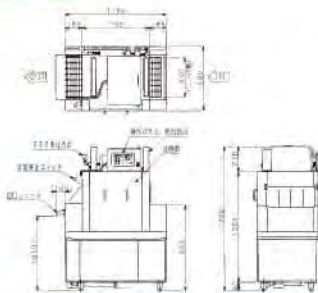

■コンベア幅 550mm

MDCC-5ER

搬送入口右側タイプ

税抜標準価格
2,880,000円

洗浄能力/h
φ150皿
最大
3,800枚

洗浄槽
1槽

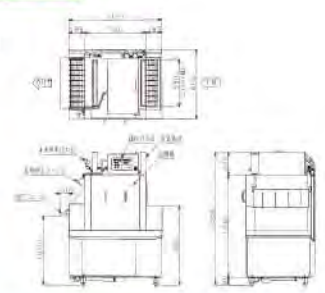

ガス式

■コンベア幅 430mm

MDCC-4GR

搬送入口右側タイプ

税抜標準価格
2,980,000円

洗浄能力/h
φ150皿
最大
3,000枚

洗浄槽
1槽

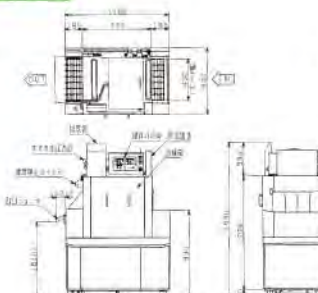

■コンベア幅 550mm

MDCC-5GR

搬送入口右側タイプ

税抜標準価格
3,480,000円

洗浄能力/h
φ150皿
最大
3,800枚

洗浄槽
1槽

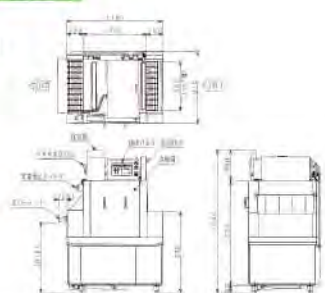

押さえネットと超高压ノズルで バツグンの洗浄力!

ネットが上下からやさしく、しかも確実に食器を固定するWネットコンベア方式を採用。上下からの高压噴射にも食器が飛ばされません。また洗浄ノズルは超高压ノズルを採用し、パワフルに噴射される水流が食器の汚れをしっかりと落とします!



●スイッチひとつで自動給湯/加熱のラクラク操作パネル!

電源スイッチを入れれば自動的に給湯・加熱が始まるので、あとは洗浄スタートのスイッチを押すだけで簡単です。洗浄湯温度、すすぎ湯温度はデジタルで見やすく表示します。



●洗浄速度は汚れ具合に応じて3段階で切り換え可能。

コンベア速度はインバータ制御。食器類の汚れ具合に応じて低速・中速・高速の3段階に切り換えることができます。汚れのひどいときは低速でじっくり確実に、軽い汚れなら高速でスピーディに洗浄することでコスト、時間の無駄を削減できます。



●予備すすぎユニット内蔵で省スペース化!

予備すすぎユニットを内蔵しているため、従来のように別途取り付けの必要が無く大幅にスペースを削減できます。

●トルクリミッター、シュートリミット搭載で安心。

洗浄室内で食器がコンベアに引っかかり異常な過負荷がかかった際はトルクリミッターが作動してコンベアを停止します。また、出口のシューターに引っかかった際はシュートリミットが作動してコンベアを停止。食器の破損やコンベアの損傷を未然に防ぎます。

●ブースター一体式で設置時間を短縮。

ガスブースター搭載機種は洗浄機とブースターの接続工事が不要なため、設置時間を短縮できます。

●立ち消え安全装置、過熱防止装置、空焚き防止装置搭載。

涼厨コンベア洗浄機



- 各機種ともに搬送入口右側のRタイプ、左側のLタイプをご用意しております。
- 2槽式の製作も特注で承ります。詳しくはお問い合わせください。

除湿排気装置搭載

ガスブースター搭載

洗浄槽加熱装置搭載

予備すすぎユニット搭載

すすぎポンプ搭載

MDCW1-C5GHR-J

洗浄能力/h
φ150皿/皿
毎大4,200枚

洗浄槽
1槽

このマークのある製品は(財)日本ガス機器検査協会の形式検査に合格しています(LPガス、13A)。

搬送入口右側タイプ

税抜標準価格
5,880,000円

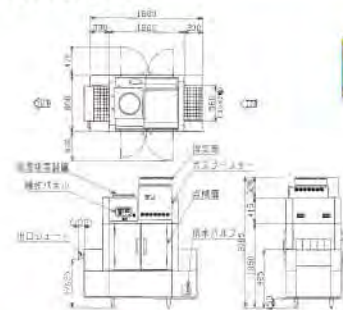

洗浄槽加熱装置搭載

予備すすぎユニット搭載

MDCW1-C5GR

洗浄能力/h
φ150皿/皿
毎大4,200枚

洗浄槽
1槽

搬送入口右側タイプ

税抜標準価格
4,480,000円



※除湿排気装置・ガスブースターなし機種は、洗浄機の十分な洗浄や、殺菌、すすぎ、乾燥の効果を高めるためには80℃~85℃の温水を必要とするため、ブースターとすすぎポンプが別途が必要です。詳しくは54pをご覧ください。

給水・給湯の接続について
ブースター使用時は、60℃の湯が毎分12ℓ以上(0.08~0.2MPa)給湯できる給湯設備が必要です。ブースターを使用しない場合は、80℃~85℃の湯が毎分12ℓ以上給湯できる給湯設備が必要です。

■涼厨コンベア洗浄機仕様表

ご注文の際には周波数(50Hzまたは60Hz)をご指定ください。

機種		MDCW1-C5GHR(L)-J	MDCW1-C5GR(L)
外形寸法(mm)	間口	1,800	
	奥行	890	
	高さ	2,085	1,865
洗浄能力(φ150皿/h)		2,200~4,200	
コンベア幅(mm)		560	
有効開口高さ(mm)		150	
押さえネット		固定式	
タンク容量(ℓ)	洗浄槽	65	
	予備すすぎ槽	22	
すすぎ湯使用量(ℓ/分)		7~9	
電源(50/60Hz)		3φ200V	
設備電源(50/60Hz)		2.6/3.0kW	2.3/2.5kW
必要手元開閉器容量		20A	
洗浄ポンプ出力(50/60Hz)		1.5kW	
すすぎ水加熱容量(ガス消費量)	都市ガス	66.3kW(57,000kcal/h) (洗浄槽加熱兼用)	—
	LPガス	66.3kW(4.75kg/h) (洗浄槽加熱兼用)	—
洗浄槽加熱容量(ガス消費量)	都市ガス	ヒートコイル式	23.3kW (20,000kcal/h)
	LPガス		23.3kW (1.67kg/h)
給湯接続口	洗浄槽	15A	
	すすぎ	—	20A
給水接続口	すすぎポンプ内蔵時	—	25A(オプション)
	ガス加熱装置	—	15A
ガス接続口	除湿排気装置	15A	—
		25A	15A
槽排水口		50A×2	
ガス加熱装置排水口		20A	
重量(kg)		564	524
税抜標準価格		¥5,880,000	¥4,480,000

●納期は受注後約1ヶ月間です。

フラットコンベアタイプ 押さえネット固定式

●洗浄槽加熱装置は電気(E)、ガス(G)、蒸気(S)の3タイプよりお選びいただけます。また、洗浄槽加熱装置無しタイプもご用意しております。

■コンベア幅 620mm

MDCW1B-6ER

搬送入口右側タイプ

税抜標準価格
1,810,000円

洗浄能力/h
約150kg
最大
5,500枚

洗浄槽
1槽

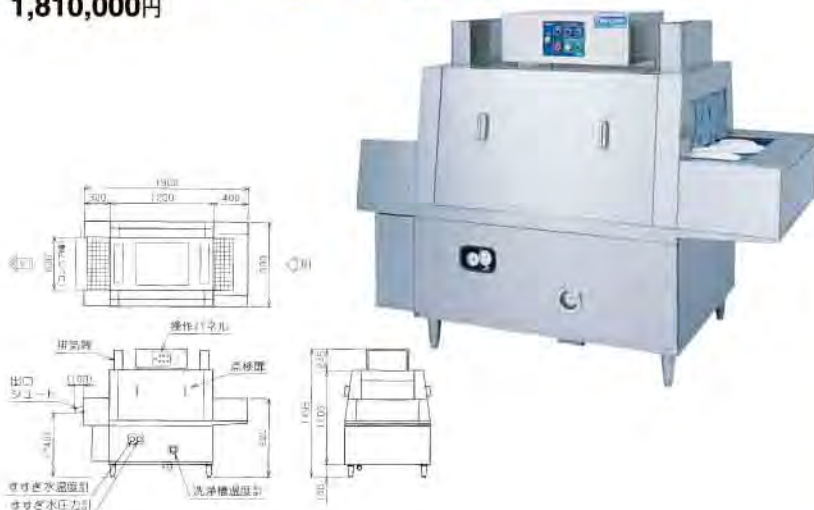

■コンベア幅 830mm

MDCW2B-8ER

搬送入口右側タイプ

税抜標準価格
4,340,000円

洗浄能力/h
約150kg
最大
9,000枚

洗浄槽
2槽

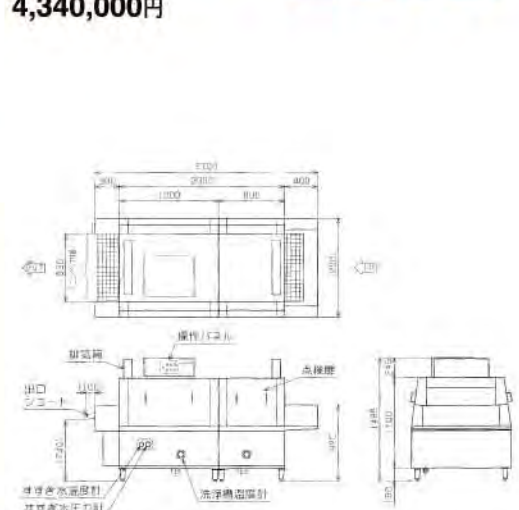

●コンベア幅620mm、830mmともに洗浄槽1槽、2槽の機種をご用意しています。 ●各機種ともに搬送入口右側のRタイプ、左側のLタイプをご用意しています。

フラットコンベアタイプ 押さえネット回転式

●洗浄槽加熱装置は電気(E)、ガス(G)、蒸気(S)の3タイプよりお選びいただけます。また、洗浄槽加熱装置無しタイプもご用意しております(1槽、2槽のみ)。

■コンベア幅 620mm

MDCH1B-6ER

搬送入口右側タイプ

税抜標準価格
2,620,000円

洗浄能力/h
約150kg
最大
5,500枚

洗浄槽
1槽

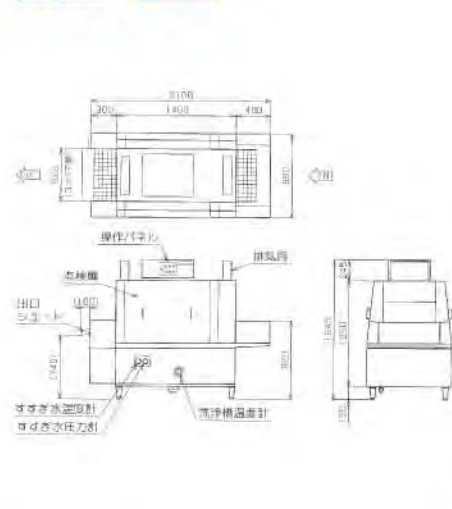

■コンベア幅 830mm

MDCH2B-8EL

搬送入口左側タイプ

税抜標準価格
5,390,000円

洗浄能力/h
約150kg
最大
9,000枚

洗浄槽
2槽

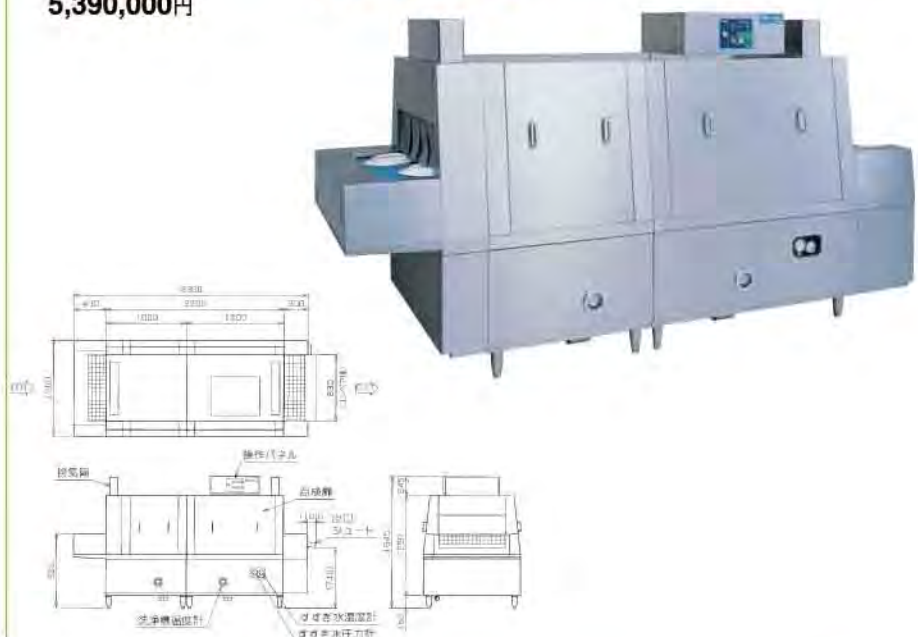

●コンベア幅620mm、830mmともに洗浄槽1槽、2槽、3槽の機種をご用意しています。 ●各機種ともに搬送入口右側のRタイプ、左側のLタイプをご用意しています。

中型コンベアタイプ洗浄機

■フラットコンベアタイプ仕様表(押さえネット固定式)(コンベア幅:620mm) ご注文の際には周波数(50Hzまたは60Hz)をご指定ください。

機種	MDCW1B-6EL(R)	MDCW1B-6SL(R)	MDCW1B-6GL(R)	MDCW1B-6L(R)	MDCW2B-6EL(R)	MDCW2B-6SL(R)	MDCW2B-6GL(R)	MDCW2B-6L(R)
外形寸法(mm)	1,900				2,700			
	990				990			
	1,495	1,750		1,495	1,495	1,750		1,495
洗浄方式	上下固定ノズル 圧力噴射式				上下固定ノズル 圧力噴射式			
すすぎ方式	上下固定ノズル 圧力噴射式				上下固定ノズル 圧力噴射式			
洗浄能力(φ150皿/h)	3,000~5,500				4,000~7,000			
コンベア幅(mm)	620				620			
有効開口高さ(mm)	120				120			
洗浄タンク容量(l)	85				85			
すすぎ槽容量(l)	—				85			
洗浄湯温度(°C)	60				60			
すすぎ湯温度(°C)	80				80			
すすぎ湯使用量(l/分)	14(0.12MPa)				14(0.12MPa)			
電源(50/60Hz)	3φ200V				3φ200V			
設備電源(50/60Hz)	7.8kW	1.8kW	1.9kW	1.8kW	15.3kW	3.3kW	3.5kW	3.3kW
必要手元開閉器容量	40A	20A	20A	20A	60A	30A	30A	30A
電源コード	—				—			
洗浄ポンプ出力	1.5kW				1.5kW×2			
コンベアモーター出力	0.2kW				0.2kW			
ガス加熱用循環ポンプ出力	—				0.1kW			
すすぎポンプ出力	オプション				オプション			
洗浄槽電気加熱容量	6.0kW	—	—	—	6.0kW×2	—	—	—
加熱容量(蒸気0.2MPa)	—	60kg/h	—	—	—	60kg/h×2	—	—
加熱容量(ガス)	—	—	23.3kW	—	—	—	23.3kW×2	—
洗浄槽給湯接続口	15A				20A			
すすぎ湯接続口	20A				20A			
すすぎポンプ内蔵時	25A(すすぎポンプオプション)				25A(すすぎポンプオプション)			
ガス接続口	—				15A			
槽排水口	50A				50A×2			
すすぎ湯排水口	25A				25A			
ガス加熱排水口	—				20A			
重量(kg)	340	340	380	340	490	490	570	490
税抜標準価格	¥1,810,000	¥1,880,000	¥2,560,000	¥1,780,000	¥3,160,000	¥3,300,000	¥4,660,000	¥3,100,000

■フラットコンベアタイプ仕様表(押さえネット固定式)(コンベア幅:830mm) ご注文の際には周波数(50Hzまたは60Hz)をご指定ください。

機種	MDCW1B-8EL(R)	MDCW1B-8SL(R)	MDCW1B-8GL(R)	MDCW1B-8L(R)	MDCW2B-8EL(R)	MDCW2B-8SL(R)	MDCW2B-8GL(R)	MDCW2B-8L(R)
外形寸法(mm)	1,900				2,700			
	1,200				1,200			
	1,495	1,750		1,495	1,495	1,750		1,495
洗浄方式	上下固定ノズル 圧力噴射式				上下固定ノズル 圧力噴射式			
すすぎ方式	上下固定ノズル 圧力噴射式				上下固定ノズル 圧力噴射式			
洗浄能力(φ150皿/h)	4,000~7,200				5,000~9,000			
コンベア幅(mm)	830				830			
有効開口高さ(mm)	120				120			
洗浄タンク容量(l)	110				110			
すすぎ槽容量(l)	—				85			
すすぎ槽容量(l)	—				110			
すすぎ槽容量(l)	—				85			
洗浄湯温度(°C)	60				60			
すすぎ湯温度(°C)	80				80			
すすぎ湯使用量(l/分)	16(0.12MPa)				16(0.12MPa)			
電源(50/60Hz)	3φ200V				3φ200V			
設備電源(50/60Hz)	8.5kW	2.5kW	2.6kW	2.5kW	16.7kW	4.7kW	4.9kW	4.7kW
必要手元開閉器容量	40A	30A	30A	30A	75A	30A	30A	30A
電源コード	—				—			
洗浄ポンプ出力	2.2kW				2.2kW×2			
コンベアモーター出力	0.2kW				0.2kW			
ガス加熱用循環ポンプ出力	—				0.1kW			
すすぎポンプ出力	オプション				オプション			
洗浄槽電気加熱容量	6.0kW	—	—	—	6.0kW×2	—	—	—
加熱容量(蒸気0.2MPa)	—	60kg/h	—	—	—	60kg/h×2	—	—
加熱容量(ガス)	—	—	23.3kW	—	—	—	23.3kW×2	—
洗浄槽給湯接続口	15A				20A			
すすぎ湯接続口	20A				20A			
すすぎポンプ内蔵時	25A(すすぎポンプオプション)				25A(すすぎポンプオプション)			
ガス接続口	—				15A			
槽排水口	50A				50A×2			
すすぎ湯排水口	25A				25A			
ガス加熱排水口	—				20A			
重量(kg)	400	400	450	400	580	580	680	580
税抜標準価格	¥2,640,000	¥2,700,000	¥3,380,000	¥2,610,000	¥4,340,000	¥4,470,000	¥5,840,000	¥4,280,000

●フラットコンベアタイプ(押さえネット固定式)の納期は受注後約1ヶ月間です。 特注品や複数台ご注文の場合の納期はお問い合わせください。

【注意】洗浄槽加熱装置無しタイプ ●洗浄湯の加熱、保温が出来ません。洗浄湯の温度は低くなります(洗浄中、洗浄槽の湯量が減った場合は洗浄槽へ給湯しますが、規定水位になると止まります)。
●洗剤は使用出来ません(洗浄湯温度が低くなる為、効果が見込めません)。
●洗浄機は、すすぎ洗い機としてお使いください。
●洗浄槽への給湯は、60°C以上としてください。
●すすぎへの給湯は、60°C以上としてください(洗浄湯の温度低下を少なくするためです)。
●オーダーにて、洗浄中、洗浄槽へ常時給湯し、洗浄槽を保温する事も可能です(水道代、給湯設備熱源費用がかかります)。

■フラットコンベアタイプ仕様表 (押さえネット回転式) (コンベア幅:620mm) ご注文の際には周波数 (50Hzまたは60Hz) をご指定ください。

機種		MDCH1B-6EL(R)	MDCH1B-6SL(R)	MDCH1B-6GL(R)	MDCH1B-6L(R)	MDCH2B-6EL(R)	MDCH2B-6SL(R)	MDCH2B-6GL(R)	MDCH2B-6L(R)	MDCH3B-6EL(R)	MDCH3B-6SL(R)	MDCH3B-6GL(R)	
外形寸法 (mm)	間口	2,100				2,900				3,700			
	奥行	990				990				990			
	高さ	1,645	1,900	1,645		1,645	1,900	1,645		1,645	1,900		
洗浄方式		上下固定ノズル 圧力噴射式				上下固定ノズル 圧力噴射式				上下固定ノズル 圧力噴射式			
すすぎ方式		上下固定ノズル 圧力噴射式				上下固定ノズル 圧力噴射式				上下固定ノズル 圧力噴射式			
洗浄能力 (#150皿/h)		3,000~5,500				4,000~7,000				5,000~8,000			
コンベア幅 (mm)		620				620				620			
有効開口高さ (mm)		200				200				200			
洗浄タンク容量 (L)	前洗浄槽	—				—				85			
	洗浄槽	85				85				85			
	すすぎ槽	—				85				—			
洗浄湯温度 (°C)	前洗浄槽	—				—				60			
	洗浄槽	60				60				60			
	すすぎ槽	—				60				—			
すすぎ湯温度 (°C)		80				80				80			
すすぎ湯使用量 (L/分)		14 (0.12MPa)				14 (0.12MPa)				14 (0.12MPa)			
電源 (50/60Hz)		3φ200V				3φ200V				3φ200V			
設備電源 (50/60Hz)		8.0kW	2.0kW	2.1kW	2.0kW	15.5kW	3.5kW	3.7kW	3.5kW	23.0kW	5.0kW	5.3kW	
必要手元開閉器容量		40A	20A	20A	20A	60A	30A	30A	30A	100A	30A	30A	
電源コード		—				—				—			
洗浄ポンプ出力		1.5kW				1.5kW×2				1.5kW×3			
コンベアモーター出力		0.2kW×2				0.2kW×2				0.2kW×2			
ガス加熱用循環ポンプ出力		—				—				0.1kW×3			
すすぎポンプ出力		オプション				オプション				オプション			
洗浄槽加熱容量	電気	6.0kW	—	—	—	6.0kW×2	—	—	—	6.0kW×3	—	—	
	蒸気 (0.2MPa)	—	60kg/h	—	—	—	60kg/h×2	—	—	—	60kg/h×3	—	
	ガス	—	—	23.3kW	—	—	—	23.3kW×2	—	—	—	23.3kW×3	
洗浄槽給湯接続口		15A				20A				20A			
すすぎ湯接続口		20A				20A				20A			
すすぎポンプ内蔵時		25A (すすぎポンプオプション)				25A (すすぎポンプオプション)				25A (すすぎポンプオプション)			
ガス接続口		—				—				15A×2			
槽排水口		50A				50A×2				50A×3			
すすぎ湯排水口		25A				25A				25A			
ガス加熱排水口		—				—				20A×2			
重量 (kg)		450	450	490	450	640	640	720	640	830	830	950	
税抜標準価格		¥2,620,000	¥2,690,000	¥3,370,000	¥2,590,000	¥4,010,000	¥4,140,000	¥5,510,000	¥3,950,000	¥5,470,000	¥5,670,000	¥7,720,000	

■フラットコンベアタイプ仕様表 (押さえネット回転式) (コンベア幅:830mm) ご注文の際には周波数 (50Hzまたは60Hz) をご指定ください。

機種		MDCH1B-8EL(R)	MDCH1B-8SL(R)	MDCH1B-8GL(R)	MDCH1B-8L(R)	MDCH2B-8EL(R)	MDCH2B-8SL(R)	MDCH2B-8GL(R)	MDCH2B-8L(R)	MDCH3B-8EL(R)	MDCH3B-8SL(R)	MDCH3B-8GL(R)	
外形寸法 (mm)	間口	2,100				2,900				3,700			
	奥行	1,200				1,200				1,200			
	高さ	1,645	1,900	1,645		1,645	1,900	1,645		1,645	1,900		
洗浄方式		上下固定ノズル 圧力噴射式				上下固定ノズル 圧力噴射式				上下固定ノズル 圧力噴射式			
すすぎ方式		上下固定ノズル 圧力噴射式				上下固定ノズル 圧力噴射式				上下固定ノズル 圧力噴射式			
洗浄能力 (#150皿/h)		4,000~7,200				5,000~9,000				6,000~10,000			
コンベア幅 (mm)		830				830				830			
有効開口高さ (mm)		200				200				200			
洗浄タンク容量 (L)	前洗浄槽	—				—				85			
	洗浄槽	110				110				110			
	すすぎ槽	—				110				85			
洗浄湯温度 (°C)	前洗浄槽	—				—				60			
	洗浄槽	60				60				60			
	すすぎ槽	—				60				—			
すすぎ湯温度 (°C)		80				80				80			
すすぎ湯使用量 (L/分)		16 (0.12MPa)				16 (0.12MPa)				16 (0.12MPa)			
電源 (50/60Hz)		3φ200V				3φ200V				3φ200V			
設備電源 (50/60Hz)		8.7kW	2.7kW	2.8kW	2.7kW	16.9kW	4.9kW	5.1kW	4.9kW	25.1kW	7.1kW	7.4kW	
必要手元開閉器容量		40A	30A	30A	30A	75A	30A	30A	30A	100A	40A	40A	
電源コード		—				—				—			
洗浄ポンプ出力		2.2kW				2.2kW×2				2.2kW×3			
コンベアモーター出力		0.2kW×2				0.2kW×2				0.2kW×2			
ガス加熱用循環ポンプ出力		—				—				0.1kW×3			
すすぎポンプ出力		オプション				オプション				オプション			
洗浄槽加熱容量	電気	6.0kW	—	—	—	6.0kW×2	—	—	—	6.0kW×3	—	—	
	蒸気 (0.2MPa)	—	60kg/h	—	—	—	60kg/h×2	—	—	—	60kg/h×3	—	
	ガス	—	—	23.3kW	—	—	—	23.3kW×2	—	—	—	23.3kW×3	
洗浄槽給湯接続口		15A				20A				20A			
すすぎ湯接続口		20A				20A				20A			
すすぎポンプ内蔵時		25A (すすぎポンプオプション)				25A (すすぎポンプオプション)				25A (すすぎポンプオプション)			
ガス接続口		—				—				15A×2			
槽排水口		50A				50A×2				50A×3			
すすぎ湯排水口		25A				25A				25A			
ガス加熱排水口		—				—				20A×2			
重量 (kg)		540	540	590	540	760	760	860	760	990	990	1,140	
税抜標準価格		¥3,460,000	¥3,530,000	¥4,210,000	¥3,430,000	¥5,390,000	¥5,520,000	¥6,880,000	¥5,330,000	¥7,480,000	¥7,670,000	¥9,720,000	

●フラットコンベアタイプ (押さえネット回転式) の納期は受注後約1ヶ月間です。 特注品や複数台ご注文の場合の納期はお問い合わせください。

【注意】 洗浄槽加熱装置無しタイプ ●洗浄湯の加熱、保温が出来ません。洗浄湯の温度は低くなります (洗浄中、洗浄槽の湯量が減った場合は洗浄槽へ給湯しますが、規定水位になると止まります)。 ●洗剤は使用出来ません (洗浄湯温度が低くなる為、効果が見込めません)。 ●洗浄機は、すすぎ洗い機としてお使いください。 ●洗浄槽への給湯は、60°C以上としてください。 ●すすぎへの給湯は、60°C以上としてください (洗浄湯の温度低下を少なくするためです)。 ●オーダーにて、洗浄中、洗浄槽へ常時給湯し、洗浄槽を保温する事も可能です (水道代、給湯設備熱源費用がかかります)。

かき上げ槽付フラットコンベア洗浄システム

まず、ご相談ください。

Tタイプ

MDCW2B-6ER-KT

搬送入口右側タイプ

税抜標準価格 7,430,000円

洗浄能力/h φ150ミリ皿 最大7000枚	投入食数/回 200 250g	洗浄槽 2槽
------------------------------	-----------------------	-----------

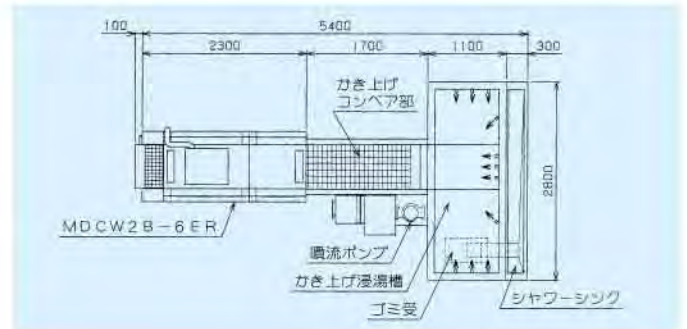

Lタイプ

MDCW2B-6ER-KL

搬送入口右側タイプ

税抜標準価格 7,430,000円

洗浄能力/h φ150ミリ皿 最大7000枚	投入食数/回 200 250g	洗浄槽 2槽
------------------------------	-----------------------	-----------

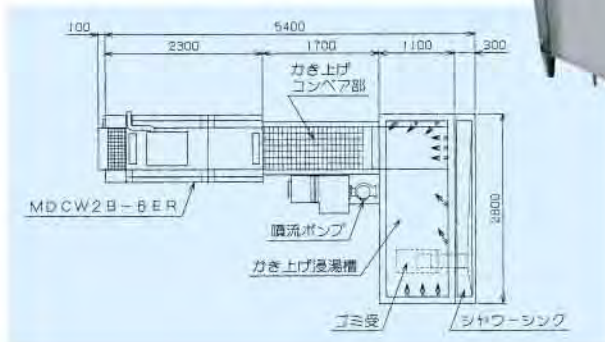

(写真はLタイプの例
【特注品・シャワーシンクなし】)

Sタイプ

MDCW2B-6ER-KS

搬送入口右側タイプ

税抜標準価格 7,430,000円

洗浄能力/h φ150ミリ皿 最大7000枚	投入食数/回 200 250g	洗浄槽 2槽
------------------------------	-----------------------	-----------

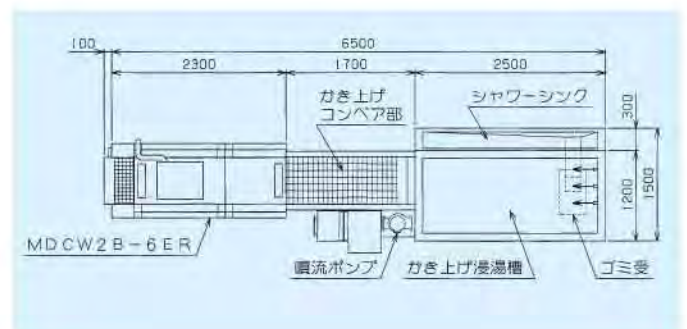

さらに大型サイズも!!

Lタイプ

MDCW2B-6ER-KLW

搬送入口右側タイプ 噴流ポンプ2個

税抜標準価格 8,480,000円

洗浄能力/h φ150ミリ皿 最大7000枚	洗浄槽 2槽	投入食数/回 350 400g
------------------------------	-----------	-----------------------

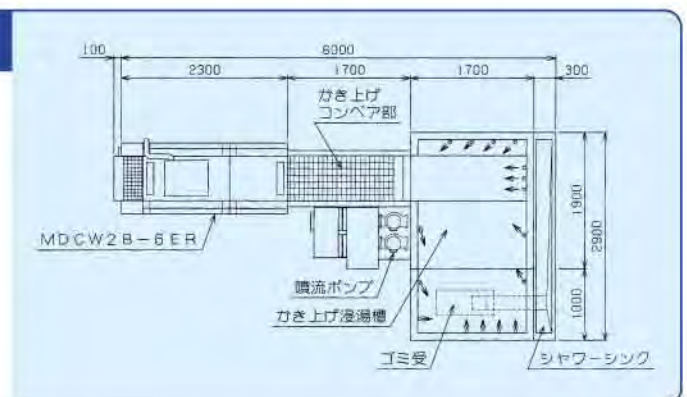

フライトコンベアタイプ

●洗浄槽加熱装置は電気(E)、ガス(G)、蒸気(S)の3タイプよりお選びいただけます。

MDCF2B-6EL

搬送入口左側タイプ

税抜標準価格
4,850,000円

洗浄能力/h
φ150皿
9,000枚

洗浄槽
2槽

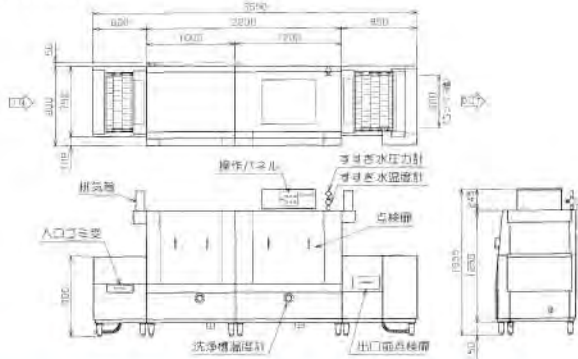

MDCF1B-6ER

搬送入口右側タイプ

税抜標準価格
3,080,000円

洗浄能力/h
φ150皿
5,500枚

洗浄槽
1槽

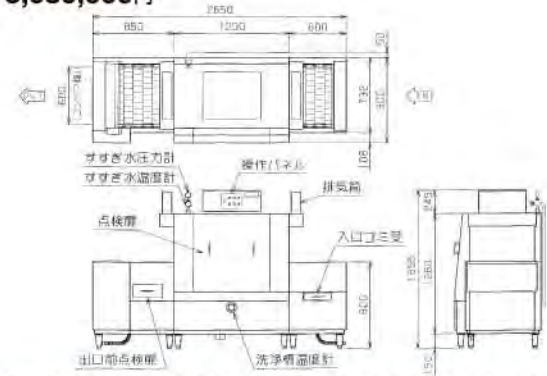

(各機種ともに搬送入口右側のRタイプ、左側のLタイプをご用意しています。)

■フライトコンベアタイプ仕様表

機種		MDCF1B-6EL MDCF1B-6ER	MDCF1B-6SL MDCF1B-6SR	MDCF1B-6GL MDCF1B-6GR	MDCF2B-6EL MDCF2B-6ER	MDCF2B-6SL MDCF2B-6SR	MDCF2B-6GL MDCF2B-6GR	
外形寸法 (mm)	間口	2,650				3,650		
	奥行	900						
	高さ	1,655		1,910	1,655		1,910	
洗浄方式		上下固定ノズル 圧力噴射式			上下固定ノズル 圧力噴射式			
すすぎ方式		上下固定ノズル 圧力噴射式			上下固定ノズル 圧力噴射式			
洗浄能力(φ150皿/h)		3,000~5,500				5,000~9,000		
コンベア幅(mm)		600				600		
有効開口高さ(mm)		375(φ420皿)				375(φ420皿)		
洗浄タンク 容量(l)	洗浄槽	155				155		
	前すすぎ槽	—				145		
洗浄湯温度 (℃)	洗浄槽	60				60		
	前すすぎ槽	—				60		
すすぎ湯温度(℃)		80				80		
すすぎ湯使用量(l/分)		16.5(0.14MPa)						
電源(50/60Hz)		3φ200V						
設備電源(50/60Hz)		7.8/8.9kW	1.5/2.4kW	1.9/3.0kW	15.1/17.1kW	2.8/4.6kW	3.3/5.3kW	
必要手元開閉器容量(50/60Hz)		40/40A	20/30A	20/30A	75/75A	30/30A	30/30A	
電源コード		—						
洗浄ポンプ出力(50/60Hz)		1.3/2.2kW				1.3/2.2kW×2		
コンベアモーター出力		0.1kW						
ガス加熱用循環ポンプ出力		—				0.1kW		
すすぎポンプ出力(50/60Hz)		0.25/0.43kW	オプション	0.25/0.43kW	0.25/0.43kW	オプション	0.25/0.43kW	
洗浄槽加熱 容量	電気	6.0kW	—	—	6.0kW×2	—	—	
	蒸気(0.2MPa)	—	60kg/h	—	—	60kg/h×2	—	
	ガス	—	—	23.3kW	—	—	23.3kW×2	
洗浄槽給湯接続口		15A				20A		
すすぎ湯接続口		25A(すすぎポンプ内蔵)	20A	25A(すすぎポンプ内蔵)	25A(すすぎポンプ内蔵)	20A	25A(すすぎポンプ内蔵)	
すすぎポンプ内蔵時		—	25A(すすぎポンプオプション)	—	—	25A(すすぎポンプオプション)	—	
ガス接続口		—				15A		
槽排水口		50A				50A×2		
すすぎ湯排水口		—				25A		
ガス加熱排水口		—				—		
出入口部排水口		—				40A排水ホース×2		
重量(kg)		330	330	370	480	480	560	
税抜標準価格		¥3,080,000	¥3,140,000	¥3,820,000	¥4,850,000	¥4,980,000	¥6,340,000	

●フライトコンベアタイプの納期は受注後約1ヶ月間です。特注品や複数ご注文の場合の納期はお問い合わせください。

連続自動洗浄でスピードアップ! フライトコンベアアラウンドシステム。

ホテル・レストラン・結婚式場
宴会場に最適

洗浄機にアラウンド機能をプラスさせた洗浄ラインシステムです。作業人員の配置にとらわれず、また汚れ具合によっては再度洗浄することができるなどフレキシブルな対応ができ、作業効率もアップします。



作業効率もアップ。
アラウンドシステム。
アンダーフライトタイプのコンベアは平皿やトレー、専用ラックなど多様な食器に対応できるため、ホテル、レストランや宴会場などに最適です。

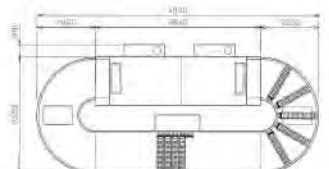

厨房の環境を改善! さらにコストと時間を大幅削減します。 フラット/フライトコンベアタイプ用 オプション・ユニット

オプション・ユニットの組合せと洗浄機の適合						
	JY(単体) 1	N(単体) 2	M(単体) 3	JYN1+2	JYM3	BU 4
MDCW	○	—	○	—	○	○
MDCH	○	—	○	—	○	○
MDCF	○	—	—	○	—	—

1 除湿排気・予備すすぎユニット [JY] 税抜標準価格 1,500,000円

環境を改善。

洗浄槽内に発生する蒸気をファンで強制的に吸引し、熱交換装置に送って水へと還元します。槽外へ排出される蒸気が少なくなるので、厨房内の温度・湿度の上昇を抑え環境を改善します。

給湯設備コストを削減。

蒸気を持つ熱エネルギーを水へと還元すると同時に給水を加熱し、仕上げすすぎ水として利用します。これにより給湯設備を小型化できます。(32号の給湯を16~20号でまかなえます。)

使用水量を削減。

仕上げすすぎ後の湯は、予備すすぎ水へ再利用しますので、すすぎに使用する水量を約60%削減可能です。伴って洗剤使用量も最大約40%削減でき、また、すすぎ効果も高まります。予備すすぎ後の湯はさらに洗浄水として再利用します。

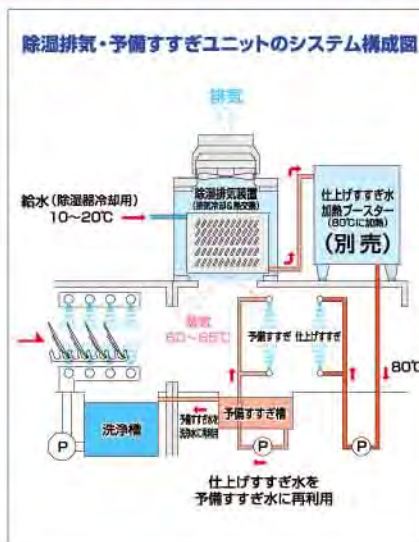

▲予備すすぎノズル(左)仕上げすすぎノズル(右)

年間約108万円のコストダウン!

- ・水道代80%(約18,000円/月)削減
- ・洗剤代40%(約32,000円/月)削減(最大値)
- ・ガス代50%(約50,000円/月)削減
- ▲電気代20%(約10,000円/月)増加

※JY単体で300席のレストランとして計算。ただし、地域、契約内容、使用状況等により異なります。

2 熱風ユニット [N] 税抜標準価格 1,240,000円

55~70℃の熱風を食器にあてて乾燥を促進させるので、食器の拭き取り作業を軽減できます。特に陶磁器等の乾燥促進に効果があります。



組み合わせ例
MDCF2B-6EL-JYN
外形寸法W5,850×D900×H2,200
搬送入口左側タイプ
セット税抜標準価格 **7,590,000円**

※ご使用にあたっては、すすぎ用ブースターが別途必要です。
■熱風ユニットはMDCF専用です。設置の際は必ず除湿排気・予備すすぎユニットとの組み合わせになります。

※写真はガスブースターWB-S62BMS装着時

3 水切ユニット [M] 税抜標準価格 800,000円

食器に残った湯を風圧で吹き飛ばして水を切ります。食器の糸じりやトレイの表面などに残った熱い湯を吹き飛ばすので、水切り台への水はねを減らし作業環境を改善します。



組み合わせ例
MDCW2B-6ER-M
外形寸法W3,300×D990×H1,495
搬送入口右側タイプ
セット税抜標準価格 **3,960,000円**

■水切ユニットはMDCW、MDCH専用です。



4

ブラシ槽ユニット [BU] 税抜標準価格 680,000円

しつこい汚れの下洗いに

お椀やお皿を洗浄機に投入する前に高速回転するブラシに押し当てて下洗いすることで、こびりついたガンコな汚れをしっかりと落とすことができます。



組み合わせ例

MDCW1B-6EL-BU
外形寸法W2,350×D990×H1,495

搬送入口左側タイプ

セット税抜標準価格 **2,490,000円**



※ブラシは食器の形状に合わせて特注対応も可能です。
くわしくはお問い合わせください。
■ブラシ槽ユニットはMDCW/MDCH専用です。

※ブラシはパキン製(竹)と樹脂製(ポリプロピレンまたはナイロン)からお選びいただけます。ご注文時にご指定ください。それぞれお椀用(小皿対応)とお皿用の2種類(各1ヶ)が付属します。

■パキン製(アルミ食器向け)

■樹脂製(樹脂食器向け)

お椀用 お皿用

お椀用 お皿用



オプション・ユニット組み合わせ例

●納期はお問い合わせください

●MDCF2B-6EL-JYN

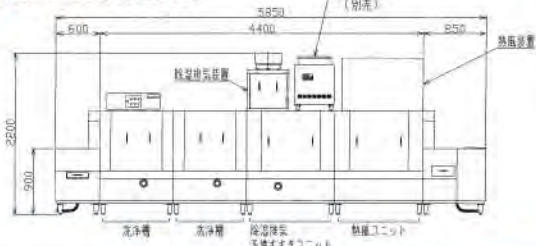

機種	MDCF2B-6EL-JYN	
外形寸法(mm)	間口	5,850
	奥行	900
	高さ	2,200
電源(50/60Hz)	3φ200V	
設備電源(50/60Hz)	28.5/30.7kW	
必要手元開閉器容量(50/60Hz)	125/125A	
電源コード	—	
除湿排気・予備すすぎユニット[JY]		
すすぎポンプ出力(50/60Hz)	0.25/0.43kW	
予備すすぎポンプ出力(50/60Hz)	0.10/0.15kW	
排気ファン電気容量(50/60Hz)	0.05/0.06kW	
予備すすぎ槽電気加熱容量	3kW	
給水接続口	20A	
すすぎ槽排水口	50A	
熱風ユニット[N]		
送風ファン電気容量	0.9kW	
熱風ヒーター	9.0kW	

●MDCW2B-6ER-M

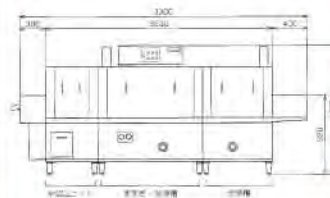

機種	MDCW2B-6ER-M	
外形寸法(mm)	間口	3,300
	奥行	990
	高さ	1,495
電源(50/60Hz)	3φ200V	
設備電源	16.8kW	
必要手元開閉器容量	75A	
電源コード	—	
水切ユニット[M]		
圧力ファン出力	1.5kW	

●MDCW1B-6EL-BU



機種	MDCW1B-6EL-BU	
外形寸法(mm)	間口	2,350
	奥行	990
	高さ	1,495
電源(50/60Hz)	3φ200V	
設備電源	8.0kW	
必要手元開閉器容量	40A	
電源コード	—	
ブラシ槽ユニット[BU]		
ブラシモーター出力	0.2 kW	



フラット/フライトコンベアタイプ用
オプション・ハンドシャワーセット

清掃に便利!

- 1槽ハンドシャワーセット 税抜標準価格 33,600円
(ホース長さ4m)
- 2槽ハンドシャワーセット 税抜標準価格 35,000円
(ホース長さ5m)
- 3槽ハンドシャワーセット 税抜標準価格 36,400円
(ホース長さ6m)

※ホースの延長は1m単位で、定価¥1,400(税抜)のプラスとなります。
※洗浄機延長特注時等はホースの長さを指定してください。

給水圧:0.2MPa以下でご使用ください。シャワーを使用しないときは元バルブを閉じてください。(夜中に給水圧力が高くなる地区があり、水漏れやホース破裂等の原因となります。給水温度:40℃以下で使用してください。)



大型コンベアタイプ洗浄機

学校給食用洗浄機

食器・トレイ・カゴを同時に、スピーディ洗浄。

コンベアを横2列と上部にカゴレーンの計3レーン配置とし、食器、トレイ、食器カゴを同時に洗浄することができます(上段:食器カゴ、下段左:トレイ、下段右:食器)。本体入口に自動浸漬槽、食器トレイ自動供給装置、出口に食器トレイ自動整理装置を接続して使用すれば、作業効率が飛躍的にアップします。



洗浄レーン入口(左)と出口(右)

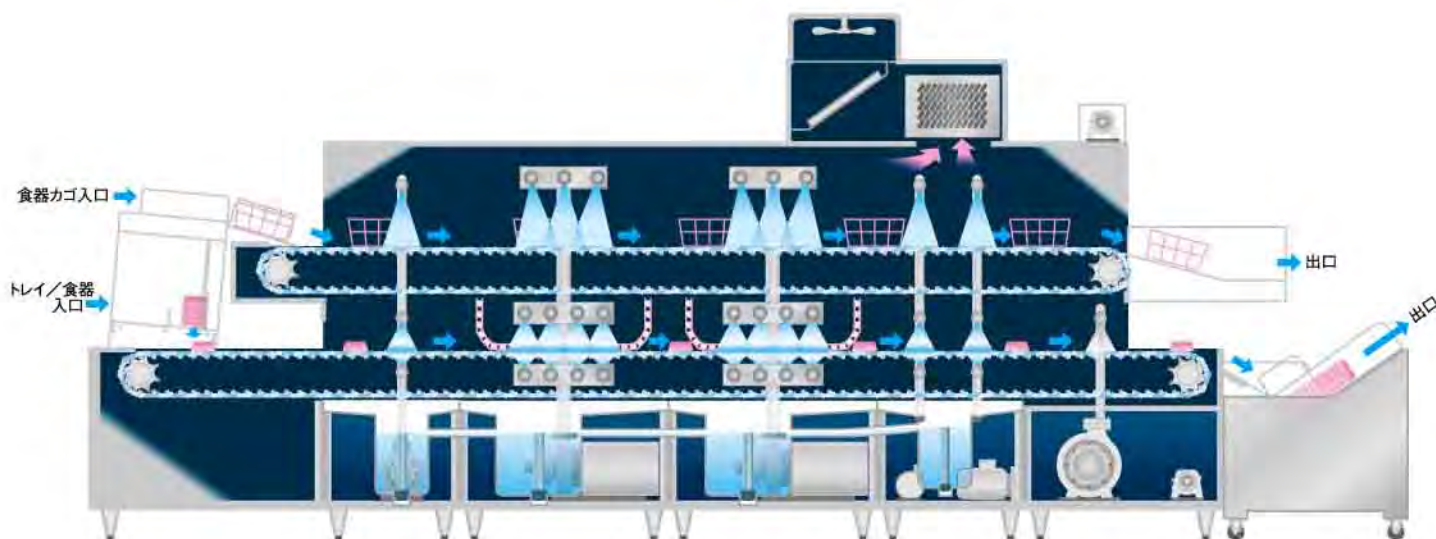

MDCGX2-74SL-SJM

レーン入口左側タイプ

税抜標準価格
18,220,000円

洗浄能力/h
1,200

洗浄槽
2槽



学校給食用洗浄機のコンベア幅	
食器カゴレーン (上段)	520mm
トレイレーン (下段左)	430mm
食器レーン (下段右)	700mm

学校給食用洗浄機 仕様表

型式	外形寸法(mm)		洗浄能力 (食/h)	電気(3φ200V)(50/60Hz)						洗浄槽加熱容量			設備電源		電源コード	税抜標準価格	
	間口	奥行		高さ	予備洗浄ポンプ	洗浄ポンプ	予備すすぎポンプ	すすぎポンプ	水切ファン	コンベア	ファン	電気	蒸気(0.2MPa)	ヒーター			ポンプ他
MDCGX2-74SL(R)-SJM	5,450	1,715	2,510	1,200	0.75kW	3.7kW×2	0.23/0.38kW	0.25/0.43kW	2.1/2.5kW	0.2kW×3	0.1kW	—	180kg/h	—	9.8/10.1kW	—	¥18,220,000
MDCGX2-74EL(R)-SJM	5,450	1,715	2,510	1,200	0.75kW	3.7kW×2	0.23/0.38kW	0.25/0.43kW	2.1/2.5kW	0.2kW×3	0.1kW	18kW	—	18kW	9.7/10.0kW	—	¥17,720,000
MDCGX3-74SL(R)-SJM	6,450	1,715	2,510	1,600	0.75kW	3.7kW×3	0.23/0.38kW	0.25/0.43kW	2.1/2.5kW	0.2kW×3	0.1kW	—	240kg/h	—	13.5/13.8kW	—	¥22,040,000
MDCGX3-74EL(R)-SJM	6,450	1,715	2,510	1,600	0.75kW	3.7kW×3	0.23/0.38kW	0.25/0.43kW	2.1/2.5kW	0.2kW×3	0.1kW	24kW	—	24kW	13.4/13.7kW	—	¥21,340,000

●型式中のLは洗浄レーン入口左側、Rは右側です。●納期は受注後約2ヶ月間です。特注品や複数台ご注文の場合の納期はお問い合わせください。

食器トレイ自動供給装置

自動浸漬槽で浸漬が終わった食器を重ねて載せるだけで、食器やトレイを1枚ずつ正確に洗浄レーン(コンベア)へ送り込みます。供給スピードは洗浄機のスピードに同調して設定します。洗浄する食器の種類やサイズ、形状、数量等によるフルオーダーとなりますので、事前にご相談ください。

MDCGX-74FSL

レーン入口左側タイプ 税抜標準価格 4,220,000円

■食器トレイ自動供給装置 仕様表

型式	外形寸法(mm)			電気(50/60Hz)	設備電源	税抜標準価格
	間口	奥行	高さ			
MDCGX-74FSL(R)	750	1,870	970	3φ200V	0.4kW	¥4,220,000

●型式末尾のLは洗浄レーン入口左側、Rは右側です。

■食器類の組み合わせ例 (食器の種類、サイズ、形状等によって仕様が異なります。)



食器トレイ自動整理装置

洗浄・すすぎが終わった食器やトレイを整理し、正確にカウントして積み重ね、10枚になると手元の高さまで押し出します。プッシャー式積み重ね方式で個別駆動を採用しています。洗浄する食器の種類やサイズ、形状、数量等によるフルオーダーとなりますので、事前にご相談ください。

MDCGX-74RSL

レーン入口左側タイプ 税抜標準価格 8,790,000円

■食器トレイ自動整理装置 仕様表

型式	外形寸法(mm)			電気(50/60Hz)	設備電源	税抜標準価格
	間口	奥行	高さ			
MDCGX-74RSL(R)	900	1,595	920	3φ200V	1.2kW	¥8,790,000

●型式末尾のLは洗浄レーン入口左側、Rは右側です。

自動浸漬槽

洗浄前に食器を食器カゴごと投入し、水に浸漬して汚れを浮かせることで、洗浄機での洗浄効果をいっそう高めます。食器カゴ浸漬槽のみのタイプとスプーン洗浄レーン付浸漬槽の2タイプがあり、浸漬槽は細かくわき

上がる泡で汚れを浮かし(バブリング)、スプーン洗浄レーンは超音波で汚れを振動させて洗浄します。

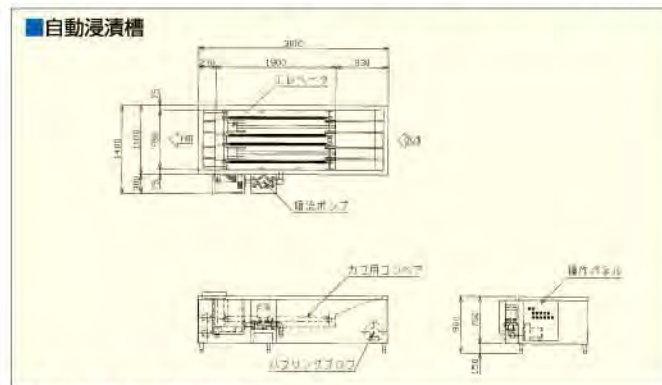

MDASX-3000R

レーン入口右側タイプ 税抜標準価格 7,360,000円

■自動浸漬槽 仕様表

型式	外形寸法(mm)			タンク総容量	仕上げ給湯量	電源(50/60Hz)	設備電源	槽加熱装置 蒸気(0.2MPa)	税抜標準価格
	間口	奥行	高さ						
MDASX-3000L(R)	3,000	1,400	900	800ℓ	—	3φ200V	2.35kW	30kg/h	¥7,360,000
スプーン洗浄レーン付 MDASX-3000SL(R)	3,640	2,060	2,520	800ℓ+450ℓ	1080ℓ/h	3φ200V	4.85kW	60kg/h	¥11,620,000

●型式末尾のLは洗浄レーン入口左側、Rは右側です。*槽電気加熱の場合はご相談ください。

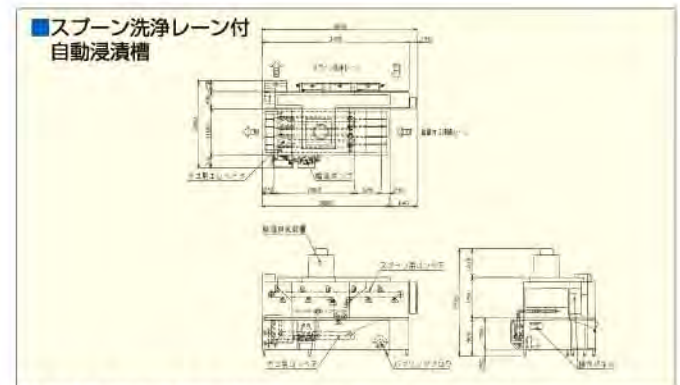

MDASX-3000SR (スプーン洗浄レーン付)

レーン入口右側タイプ 税抜標準価格 11,620,000円

大型コンベアタイプ洗浄機

食缶洗浄機

食缶類の強力洗浄に!!

食缶を洗浄するため、通常の食器洗浄機より高圧のポンプを採用しています。フラットコンベア方式2列なので、片側の押さえネットの無いレーンで食缶本体を、一方の押さえネットのあるレーンで食缶フタの洗浄を行います。食缶本体用のレーンに押さえネットを設ければ(オプション)、食器やトレイの洗浄も可能になります。



食缶フタバットレーン出口はシューター仕様に変更可能です(オプション)。

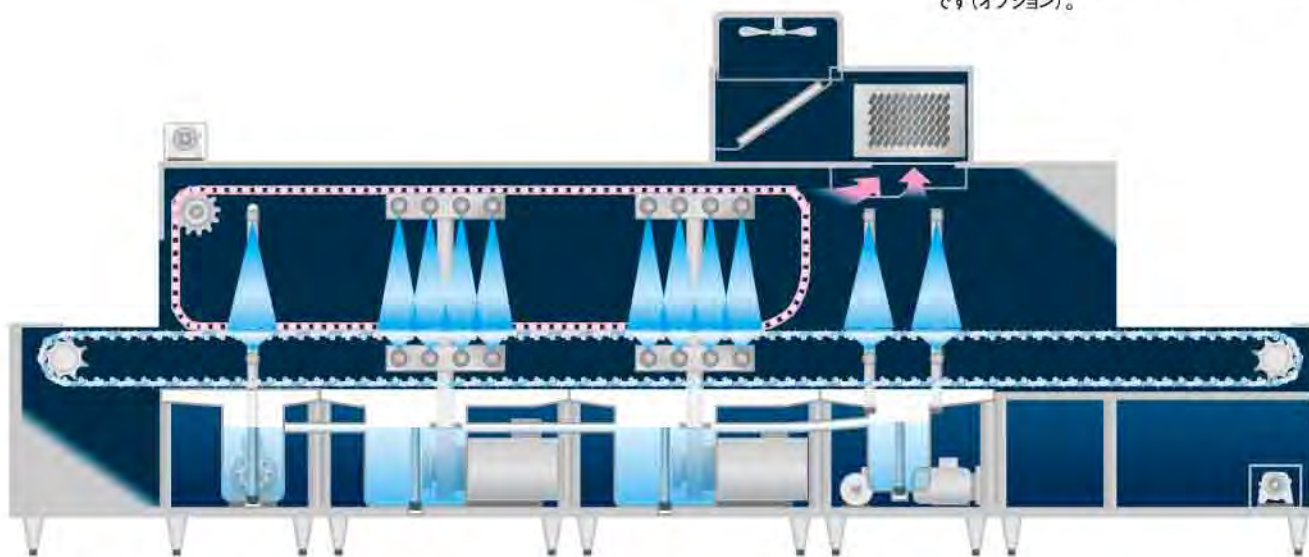

MDCPX2-55SL-SJ

レーン入口左側タイプ

税抜標準価格
11,650,000円

洗浄能力/h
φ330食缶
最大600個
洗浄槽
2槽



■食缶洗浄機 仕様表

型式	外形寸法 (mm)			洗浄能力 φ330食缶/h	コンベア幅 (mm)	電気 (3φ 200V) (50/60Hz)					洗浄槽加熱容量		設備電源		電源コード	税抜標準価格	
	間口	奥行	高さ			番	洗浄ポンプ	洗浄ポンプ	すすぎポンプ	すすぎポンプ	コンベア	ファン	電気	蒸気 (0.2MPa)			ヒーター
MDCPX2-55SL(R)-SJ	5,250	1,625	2,180	300~600	525×2	0.75kW	5.5+3.7kW	0.23/0.38kW	0.25/0.43kW	0.2kW×3	0.1kW	—	180kg/h	—	11.6/11.9kW	—	¥11,650,000
MDCPX2-55EL(R)-SJ	5,250	1,625	2,180	300~600	525×2	0.75kW	5.5+3.7kW	0.23/0.38kW	0.25/0.43kW	0.2kW×3	0.1kW	18kW	—	18kW	11.5/11.8kW	—	¥11,150,000
MDCPX3-55SL(R)-SJ	6,250	1,625	2,180	390~780	525×2	0.75kW	5.5×2+3.7kW	0.23/0.38kW	0.25/0.43kW	0.2kW×3	0.1kW	—	240kg/h	—	17.1/17.4kW	—	¥13,950,000
MDCPX3-55EL(R)-SJ	6,250	1,625	2,180	390~780	525×2	0.75kW	5.5×2+3.7kW	0.23/0.38kW	0.25/0.43kW	0.2kW×3	0.1kW	24kW	—	24kW	17.0/17.3kW	—	¥13,250,000

●型式中のLは洗浄レーン入口左側、Rは右側です。●納期は受注後約2ヶ月間です。特注品や複数台ご注文の場合の納期はお問い合わせください。

食缶下洗い機

食缶洗浄機と連動して予め食缶やフタ/パット等を下洗いすることで、本体での洗浄効果をより高いものにします。本体同様に高圧のポンプを用い食缶にこびりついた汚れを落とします。食缶本体レーンと食缶フタ/パット洗浄レーンのコンベア2列仕様となります。

MDCPX-55VPL

レーン入口左側タイプ

税抜標準価格
8,830,000円

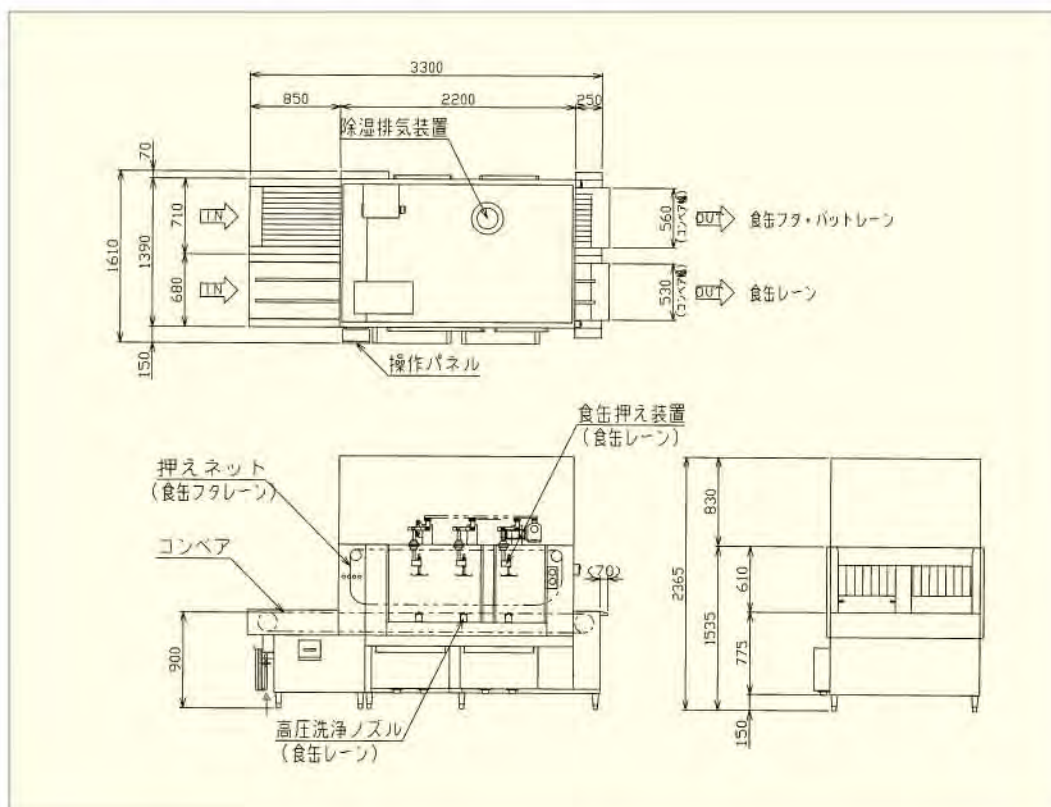

■食缶下洗い機 仕様表

型 式	外形寸法(mm)			タンク総容量	電源(50/60Hz)	設備電源	槽加熱装置 蒸気(0.2MPa)	税抜標準価格
	間口	奥行	高さ					
MDCPX-55VPL (R)	3,300	1,610	2,365	150ℓ×2	3φ200V	10.6kW	30kg/h	¥8,830,000

●型式末尾のLは洗浄レーン入口左側、Rは右側です。※槽電気加熱の場合はご相談ください。

大型コンベアタイプ洗浄機

フラットコンベア食器洗浄機

汎用性が高く使いやすいスタンダード。

さまざまな食器の洗浄に対応した大型洗浄機のスタンダード。洗浄物の高さに応じて、押さえネット固定式のMDCWX、押さえネット回転式のMDCHXの2タイプをラインアップしています。オプションで、食器と食缶を兼用して洗浄する場合は洗浄有効高さを高くしたり、食器とトレイを同時に洗浄する場合は洗浄レーンを2列にしたり、また、洗浄機本体出入口に食器トレイ自動供給装置や整理装置、トレイバックシステムを接続するなど、フレキシブルに対応いたします。



一般的な仕様の洗浄レーン出口

フラットコンベア食器洗浄機(押さえネット固定式)[MDCWX]

主に食器やトレイなど背の低い食器類の洗浄に用います。

MDCWX2-8SL-SJ

レーン入口左側タイプ

税抜標準価格
10,780,000円



フラットコンベア食器洗浄機(押さえネット回転式)[MDCHX]

食缶など高さのあるものも洗浄可能です。押さえネットも搬送コンベアと同じスピードで回転するので、食器にキズが付きにくく、高さの違う食器も連続投入できます。

MDCHX2-8SL-SJ

レーン入口左側タイプ

税抜標準価格
11,800,000円



■フラットコンベア食器洗浄機(押さえネット固定式)仕様表

型式	外形寸法(mm)			洗浄能力 φ150皿/h	コンベア 幅(mm)	電気(3φ200V)(50/60Hz)					洗浄槽加熱容量		設備電源		電源コード	税抜標準価格	
	間口	奥行	高さ			洗浄ポンプ	すすぎポンプ	すすぎポンプ	すすぎポンプ	コンベア	ファン	電気	蒸気(0.2MPa)	ヒーター			ポンプ他
MDCWX2-8SL(R)-SJ	5,050	1,245	1,970	4,200~9,500	830	0.75kW	3.7kW×2	0.23/0.38kW	0.25/0.43kW	0.2kW	0.05/0.06kW	—	180kg/h	—	9.4/9.7kW	—	¥10,780,000
MDCWX2-8EL(R)-SJ	5,050	1,245	1,970	4,200~9,500	830	0.75kW	3.7kW×2	0.23/0.38kW	0.25/0.43kW	0.2kW	0.05/0.06kW	18kW	—	18kW	9.3/9.6kW	—	¥10,280,000
MDCWX3-8SL(R)-SJ	6,050	1,245	1,970	5,600~12,600	830	0.75kW	3.7kW×3	0.23/0.38kW	0.25/0.43kW	0.2kW	0.05/0.06kW	—	240kg/h	—	13.1/13.4kW	—	¥12,950,000
MDCWX3-8EL(R)-SJ	6,050	1,245	1,970	5,600~12,600	830	0.75kW	3.7kW×3	0.23/0.38kW	0.25/0.43kW	0.2kW	0.05/0.06kW	24kW	—	24kW	13.0/13.3kW	—	¥12,250,000

●型式中のLは洗浄レーン入口左側、Rは右側です。●納期は受注後約2ヶ月間です。特注品や複数台ご注文の場合の納期はお問い合わせください。

■フラットコンベア食器洗浄機(押さえネット回転式)仕様表

型式	外形寸法(mm)			洗浄能力 φ150皿/h	コンベア 幅(mm)	電気(3φ200V)(50/60Hz)					洗浄槽加熱容量		設備電源		電源コード	税抜標準価格	
	間口	奥行	高さ			洗浄ポンプ	すすぎポンプ	すすぎポンプ	すすぎポンプ	コンベア	ファン	電気	蒸気(0.2MPa)	ヒーター			ポンプ他
MDCHX2-8SL(R)-SJ	5,050	1,245	2,070	4,200~9,500	830	0.75kW	3.7kW×2	0.23/0.38kW	0.25/0.43kW	0.2kW×2	0.05/0.06kW	—	180kg/h	—	9.6/9.9kW	—	¥11,800,000
MDCHX2-8EL(R)-SJ	5,050	1,245	2,070	4,200~9,500	830	0.75kW	3.7kW×2	0.23/0.38kW	0.25/0.43kW	0.2kW×2	0.05/0.06kW	18kW	—	18kW	9.5/9.8kW	—	¥11,300,000
MDCHX3-8SL(R)-SJ	6,050	1,245	2,070	5,600~12,600	830	0.75kW	3.7kW×3	0.23/0.38kW	0.25/0.43kW	0.2kW×2	0.05/0.06kW	—	240kg/h	—	13.3/13.6kW	—	¥14,100,000
MDCHX3-8EL(R)-SJ	6,050	1,245	2,070	5,600~12,600	830	0.75kW	3.7kW×3	0.23/0.38kW	0.25/0.43kW	0.2kW×2	0.05/0.06kW	24kW	—	24kW	13.2/13.5kW	—	¥13,400,000

●型式中のLは洗浄レーン入口左側、Rは右側です。●納期は受注後約2ヶ月間です。特注品や複数台ご注文の場合の納期はお問い合わせください。

フライトコンベア食器洗浄機

陶器類、ガラス食器、高級食器を洗浄。 専用ノズル噴射で汚れをカット！

コンベア部のフライト(つめ)が食器をしっかり固定するので、陶磁器や強化磁器の洗浄に適しています。食器類に対して洗浄湯が最も効果的な角度で高圧噴射され、ナイフエッジのように鋭く汚れを洗い落とします。コンベア上面はフラットなのでパットやフタ、また、ラックを利用すればガラス、シルバーウェア、小物食器なども洗浄可能です。



トレイなども洗浄可能



扇型に噴射する独特の高流量ノズル

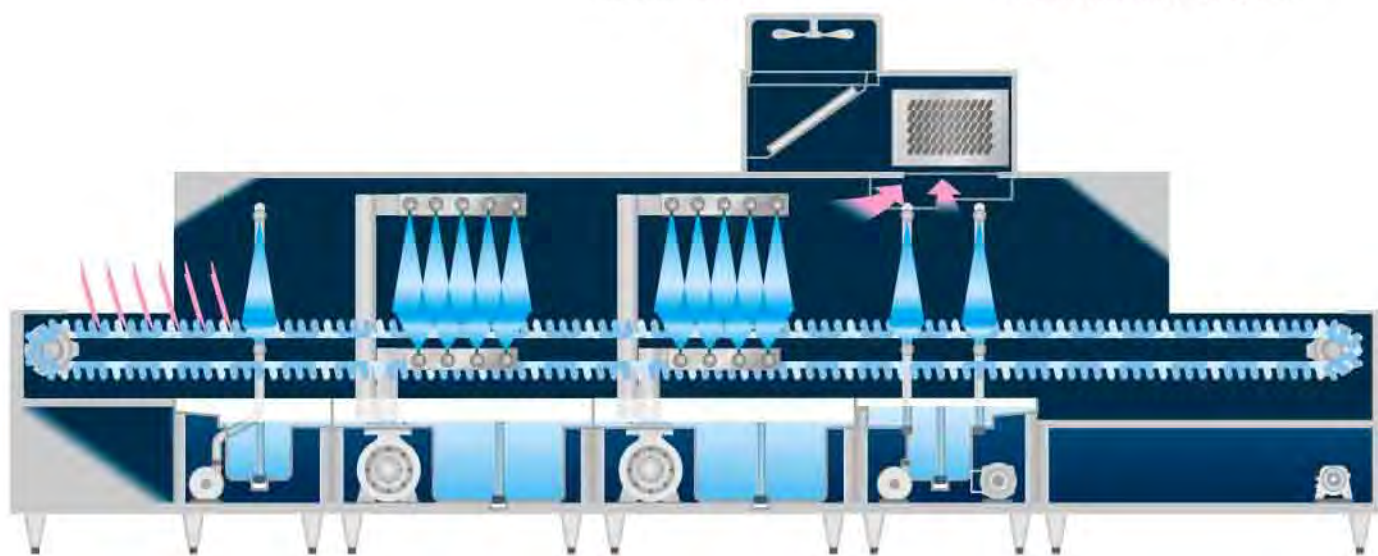

MDCFX2-8SL-SJ

レーン入口左側タイプ

税抜標準価格
12,900,000円

洗浄能力/h
φ150皿
最大
14,400枚

洗浄槽
2槽



■フライトコンベア食器洗浄機 仕様表

型式	外形寸法 (mm)			洗浄能力 φ150皿/h	コンベア 幅(mm)	電気 (3φ200V) (50/60Hz)					洗浄槽加熱容量		電源コード	税抜標準価格			
	間口	奥行	高さ			霧洗浄ポンプ	洗浄ポンプ	すすぎポンプ	すすぎポンプ	コンベア	ファン	電気			蒸気(0.2MPa)	ヒーター	ポンプ他
MDCFX2-8SL (R)-SJ	5,240	1,235	2,060	9,600~14,400	800	0.23/0.38kW	3.7kW×2	0.23/0.38kW	0.25/0.43kW	0.2kW	0.1kW	—	180kg/h	—	8.9/9.3kW	—	¥12,900,000
MDCFX2-8EL (R)-SJ	5,240	1,235	2,060	9,600~14,400	800	0.23/0.38kW	3.7kW×2	0.23/0.38kW	0.25/0.43kW	0.2kW	0.1kW	18kW	—	18kW	8.8/9.2kW	—	¥12,400,000
MDCFX3-8SL (R)-SJ	6,240	1,235	2,060	12,600~18,900	800	0.23/0.38kW	3.7kW×3	0.23/0.38kW	0.25/0.43kW	0.2kW	0.1kW	—	240kg/h	—	12.6/13.0kW	—	¥14,500,000
MDCFX3-8EL (R)-SJ	6,240	1,235	2,060	12,600~18,900	800	0.23/0.38kW	3.7kW×3	0.23/0.38kW	0.25/0.43kW	0.2kW	0.1kW	24kW	—	24kW	12.5/12.9kW	—	¥13,600,000

●型式中のLは洗浄レーン入口左側、Rは右側です。

●納期は受注後約2ヶ月間です。特注品や複数台ご注文の場合の納期はお問い合わせください。

この紙面に掲載の全商品の価格には消費税は含まれておりません。ご購入時別途申し受けます。

カゴごと洗浄機



DCK4-1TER

レーン入口右側タイプ

税抜標準価格
26,000,000円

洗浄能力/h
44クラス
最大1,500枚

洗浄槽
4槽

■カゴごと洗浄機仕様表

型式	外形寸法 (mm)			洗浄能力		レーン仕様	電気 (3φ200V) (50/60Hz)			洗浄槽加熱容量		設備電源		電源コード	税抜標準価格
	間口	奥行	高さ	食数/h	クラス/h		洗浄ポンプ	予備付きポンプ	コンベア	電気	蒸気 (0.2MPa)	ヒーター	ポンプ他		
DCK2-1TSL (R)	5,350	1,380	1,780	750	22	食器1レーン/トレイ1レーン	2.2kW+3.7kW×2	1.5kW	0.1kW×2	—	120kg/h	—	12.0/12.0kW	—	¥14,300,000
DCK2-1TEL (R)	5,350	1,380	1,780	750	22	食器1レーン/トレイ1レーン	2.2kW+3.7kW×2	1.5kW	0.1kW×2	22kW	—	22kW	11.8/11.8kW	—	¥14,000,000
DCK4-1TSL (R)	7,750	1,380	1,780	1,500	44	食器1レーン/トレイ1レーン	2.2kW×2+3.7kW×4	1.5kW	0.1kW×2	—	210kg/h	—	21.6/21.6kW	—	¥26,400,000
DCK4-1TEL (R)	7,750	1,380	1,780	1,500	44	食器1レーン/トレイ1レーン	2.2kW×2+3.7kW×4	1.5kW	0.1kW×2	38kW	—	38kW	21.4/21.4kW	—	¥26,000,000

●型式中のLは洗浄レーン入口左側、Rは右側です。●納期は受注後約2ヶ月間です。特注品や複数台ご注文の場合の納期はお問い合わせください。

●型式について

① ② ③ ④ ⑤
DCK4-1TER

① 予備十本洗浄槽数

洗浄槽の数を表します。DCK2なら予備洗浄1槽十本洗浄1槽となり、DCK4なら予備洗浄2槽十本洗浄2槽となります。

② 食器レーン数

食器レーンの数を表します。2レーン以上も特注で製作致します。

③ トレーレーン

トレーレーンの有無を表します。トレーレーン無し仕様(特注)の場合、型式にTは入りません。

④ 熱源

槽の加熱方式を表します。Eなら電気加熱方式、Sなら蒸気加熱方式となります。

⑤ 食器投入位置

食器投入位置を表します。Rなら投入口が右側、Lなら投入口が左側となります。

食器カゴ

平皿カゴ DCKB-H	椀カゴ DCKB-W	小皿カゴ DCKB-K	箸カゴ DCKB-C	フォーク・スプーンカゴ DCKB-F	トレーカゴ DCKB-T	備品カゴ DCKB-B
税抜標準価格 28,000円	税抜標準価格 28,000円	税抜標準価格 28,000円	税抜標準価格 30,000円	税抜標準価格 30,000円	税抜標準価格 40,000円	税抜標準価格 36,000円

洗浄機本体および専用食器カゴはフルオーダー対応可能!

マルゼンのカゴごと洗浄機は、使用される食器の種類や材質、食数、メニュー構成など、さまざまな条件に対応させる特注フルオーダーにお応えします。

主なオーダー対応仕様

- ・食器の形状、サイズに応じた専用カゴの製作
- ・洗浄槽覗き窓の設置
- ・除湿排気装置の設置
- ・洗浄レーン高さ(洗浄有効高さ)の変更(カゴに合わせて変更)
- ・洗浄レーン入口の延長
- ・コンベア幅、コンベアレーン数の変更
- ・水すすぎ仕様
- ・ポンプ容量変更(食器の種類・レーン数により変更)
- ・ブースター上乗せ仕様
- ・洗浄レーン出口の延長
- ・セーフティストッパーの設置
(カゴを取り忘れた場合、コンベアを自動停止)

●洗浄機の十分な洗浄や、殺菌、すすぎ、乾燥の効果を高めるためには80℃~85℃の温水を必要とするため、ブースターの設置が必要です。熱源はガスと蒸気、電気の3タイプをオプションで用意しています。詳しくは54pをご覧ください。

※給水・給湯の接続について

除湿排気装置(特注)には給水を接続してください。お湯を接続すると低温排気ができなくなります。洗浄槽へは給湯(60℃のお湯を毎分20ℓ以上)を接続してください。

学校給食用コンテナを、洗浄からすすぎ、水切りまで一気にフルオート強力洗浄。

コンテナの洗浄は手洗いでは手間と時間が掛かり、衛生面での不安も残ります。マルゼンのコンテナ洗浄機シリーズは、高圧ポンプと独自設計の高圧高流量ノズルによる洗浄湯で一気に強力にすすぎまで洗い上げ、しかもすすぎ後には熱風による水切りまで行うので、面倒な作業を軽減できます。厨房環境を改善する除湿排気装置を標準装備し、また、マイコンコントロールによる簡単な操作性や、パトライト、非常停止装置など安全性能も充実しています。



除湿排気装置 (コンベアタイプ用)



非常停止スイッチ (バッチタイプ用)

コンベアタイプ コンテナ洗浄機 [MDCCX]

コンベアによりコンテナを連続搬送して洗浄します。コンテナをガイドに沿って投入するだけで、コンベアにより自動で搬送され、洗浄→すすぎ→水切りまでの工程を自動で行ったあと、機外へ送り出されます。



洗浄エリア



すすぎエリア



熱風水切装置

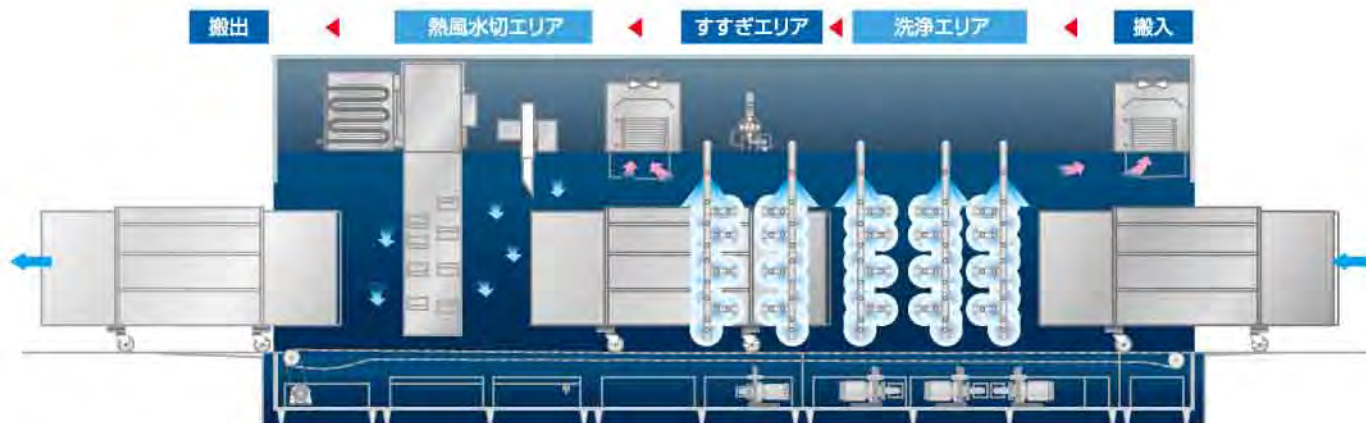

MDCCX-R

レーン入口右側タイプ

税抜標準価格
28,900,000円

洗浄能力/1h
コンテナ
最大 40台

洗浄槽
2槽





学校給食用コンテナ (別売)



ラクラク搬入 [MDCCX]



超高压の噴射で洗浄 [MDCCX]

バッチタイプ コンテナ洗浄機 [MDBCX]

手動で1台ずつ搬入して洗浄します。コンテナを入れ、扉を閉めたあと、洗浄スタートボタンを押すだけで洗浄→すすぎ→水切りまでの工程を自動で行います。



同一エリアで、洗浄・すすぎ・乾燥を、コンテナを傾斜させて効率良く行います。

MDBCX-R

レーン入口右側タイプ

税抜標準価格
15,100,000円

洗浄能力/h
コンテナ
最大 20台

洗浄槽
1槽



■コンテナ洗浄機コンベアタイプ仕様表

型式	外形寸法(mm)			洗浄能力 (台/h)	電気 (3φ200V) (50/60Hz)				設備電源	電源コード	蒸気消費量 (0.2MPa)	税抜標準価格
	間口	奥行	高さ		洗浄ポンプ	予備すすぎポンプ	すすぎポンプ	ファン				
MDCCX-L (R)	8,700	2,290	2,800	20~40	2.2kW×3	0.75kW	—	6.1/6.2kW	14.2/14.3kW	—	480kg/h	¥28,900,000

●型式末尾のLは洗浄レーン入口左側、Rは右側です。●納期は受注後約2ヶ月間です。特注品や複数台ご注文の場合の納期はお問い合わせください。

■コンテナ洗浄機バッチタイプ仕様表

型式	外形寸法(mm)			洗浄能力 (台/h)	電気 (3φ200V) (50/60Hz)				設備電源	電源コード	蒸気消費量 (0.2MPa)	税抜標準価格
	間口	奥行	高さ		洗浄ポンプ	予備すすぎポンプ	すすぎポンプ	ファン				
MDBCX-L (R)	3,200	2,340	2,800	20	3.7kW×2	—	0.75kW	5.7/5.8kW	14.0/14.1kW	—	270kg/h	¥15,100,000

●型式末尾のLは洗浄レーン入口左側、Rは右側です。

●納期は受注後約2ヶ月間です。特注品や複数台ご注文の場合の納期はお問い合わせください。

この紙面に掲載の全商品の価格には消費税は含まれておりません。ご購入時別途申し受けます。

洗浄機の十分な効果をもとめるためにブースター、貯湯タンク等の設置をお勧めします。



このページに掲載してあるガスブースターは(財)日本ガス機器検査協会の形式検査に合格しています。(LPガス、13A)

ガスブースター、蒸気ブースターをご使用の場合は、排気フード付排気ダクトを必ず設置してください。

エコタイプ/標準タイプ/ラックコンベアタイプ用

●自然排気式ガスブースター 屋内排気



■排気フード設置例



型 式	WB-S11B	WB-S21B	WB-S31B	
外形寸法 (mm)	260×450×720 (980)	310×520×720 (980)	310×600×720 (980)	
ガス消費量	都市ガス	11.0kW(9,460kcal/h)	20.9kW(18,000kcal/h)	29.1kW(25,000kcal/h)
	LPガス	11.0kW(0.79kg/h)	20.9kW(1.50kg/h)	29.1kW(2.08kg/h)
貯湯量 (ℓ)	18(有効12)	18(有効12)	22(有効12)	
ガス接続口	都市ガス	15A	15A	15A
	LPガス	15A	15A	15A
給水口	15A	15A	15A	
出湯口	25A	25A	25A	
電源	1φ100V 25W	1φ100V 25W	1φ100V 25W	
必要給湯設備	エコタイプ(MDBBE除く)	7号 36℃以上	水道直結	水道直結
	エコタイプ(MDBBE)	9号 55℃以上	4号 22℃以上	水道直結
	ラックコンベアタイプ	—	16号 55℃以上	12号 40℃以上
税抜標準価格	¥230,000	¥272,000	¥429,000	

※()内寸法は、排気ダクトを含みます。

●電気ブースター



型 式	MD-12T	MD-18T	
外形寸法 (mm)	350×575×500	400×575×500	
貯湯量 (ℓ)	28(有効12)	33(有効14)	
給水口	15A	20A	
出湯口	20A	20A	
ヒーター(kW)	12	18	
電源	3φ200V(必要手元開閉器容量40A)	3φ200V(必要手元開閉器容量60A)	
電源コード	—	—	
必要給湯設備	エコタイプ(MDBBE除く)	水道直結	水道直結
	エコタイプ(MDBBE)	5号 31℃以上	水道直結
	ラックコンベアタイプ	—	16号 51℃以上
税抜標準価格	¥370,000	¥440,000	

●貯湯タンク



型 式	MD-1T	MD-3T	MD-6T	
外形寸法 (mm)	250×500×400	250×500×400	250×500×400	
貯湯量 (ℓ)	16.2(有効9.2)	16.2(有効9.2)	16.2(有効9.2)	
給水口	20A	20A	20A	
出湯口	20A	20A	20A	
ヒーター(kW)	0.75	3	6	
電源	1φ100V	3φ200V(必要手元開閉器容量20A)	3φ200V(必要手元開閉器容量30A)	
電源コード	2.5m フラグ付(接地アダプター)Ⓜ	2m 接地3P 20A引掛プラグ付Ⓜ	2m 接地3P 30A引掛プラグ付Ⓜ	
必要給湯設備	エコタイプ(MDBBE除く)	14号 75℃以上	12号 65℃以上	9号 50℃以上
	エコタイプ(MDBBE)	15号 75℃以上	13号 68℃以上	10号 60℃以上
税抜標準価格	¥110,000	¥160,000	¥225,000	

ラックコンベア / 中型 / 大型 / コンテナ洗浄機 (コンベアタイプ) 用

■各ブースターの適合機種および、必要給湯設備についてはお問い合わせください。

●電気ブースター



MD-40T

■納期は受注後約2週間です。

型 式	MD-30T	MD-40T
外形寸法 (mm)	725×340×550	725×440×550
貯湯量 (ℓ)	34 (有効12)	45 (有効16)
給水口	25A	25A
出湯口	25A	25A
ヒーター (kW)	30	40
電源	3φ200V (必要手元開閉器容量100A)	3φ200V (必要手元開閉器容量150A)
電源コード	—	—
給水温度	60℃	50℃
税抜標準価格	544,000円	709,000円

●ガスブースター



■納期はお問い合わせください。
※()内寸法は、排気ダクトを含みます。

型 式	WB-S61B	
給排気方式	自然排気式	
外形寸法 (mm)	540×710×750 (1,010)	
ガス消費量	都市ガス	66.3kW (57,000kcal/h)
	LPガス	66.3kW (4.75kg/h)
貯湯量 (ℓ)	46 (有効26)	
ガス接続口	都市ガス	25A
	LPガス	25A
給水口	25A	
出湯口	25A	
電源	1φ 100V 32W	
給水温度	50℃	
税抜標準価格	オープン価格	

●蒸気ブースター



●MDCRIにご使用になる場合はお問い合わせください。

型 式	TB68SS	
外形寸法 (mm)	830×395×650	
発熱量 (蒸気圧0.2MPa)	69.8kW/h (60,000kcal/h)	
蒸気消費量	105kg/h	
温水(すすぎ)流量	18ℓ/分 設定時	15ℓ/分 設定時
温度上昇能力	50℃	60℃
必要給湯温度 (設定 80℃時)	30℃	20℃
蒸気接続口	25A	
給湯口	15A	
出湯口	15A	
電源	1φ200V	
消費電力 (50/60Hz)	17.2W / 14.2W	
税抜標準価格	689,000円	

■納期はお問い合わせください。※流量により温度上昇能力、必要給湯温度が変わります。

●すすぎポンプ

すすぎポンプ
(オープン価格)

ガスブースターと電気ブースターを使用する場合には、すすぎポンプが必要です。該当機種 (MDCF-S蒸気加熱式、MDCW・MDC全機種)

洗浄ラック

万能ラック (樹脂製)
プレートトレー-85-A

税抜標準価格
6,000円



オープンラック (樹脂製)
オープン85

税抜標準価格
6,000円

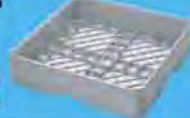

グラスラック (樹脂製)
G-25-135

税抜標準価格
9,800円



小物ラック (樹脂製)
フラット-85

税抜標準価格
6,000円



ラック押さえ蓋

●洗浄物が圧力で飛ばないように防ぎます。

税抜標準価格
9,800円

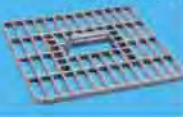

プレートトレー-85-L

税抜標準価格
6,200円



ホテルパン用ラック

税抜標準価格
35,000円



マルゼン純正洗剤・リンス剤

■洗剤



MD-SC【液体タイプ、非劇物】

強力な洗浄力を持つ硬水用の洗浄剤。スケールの発生を抑えます。「りん」が規制されている場合にお勧めします。

税抜標準価格 MD-SC5 (5ℓ×2) 10,980円

MD-SC10 (10ℓ×1) 10,400円

MD-SC20 (20ℓ×1) 20,220円

荷 姿 : 5ℓ×2、10ℓ、20ℓ
標準使用濃度 : 0.1%~0.3%
液 性 : アルカリ性
含 リン : 無し
特 有 性 能 : 耐硬水

■リンス剤 (乾燥仕上剤)



MD-RC10【液体タイプ、非劇物】

「りん」の規制に対応。一般的な製品。食品添加物公定書記載の試験に合格した原料のみで構成されています。

税抜標準価格 10ℓ×1 35,810円

荷 姿 : 10ℓ
標準使用濃度 : 0.005%~0.02%
液 性 : 中性
含 リン : 無し

洗浄作業の効率を高めるサポート機器

【超音波洗浄機】

超音波で汚れを振動させて落とすので、しつこい油汚れや手の届かない隅々まできれいに洗いあげ、除菌効果もあります。操作はとて簡単で、仕分けや並べる手間もありません。

■超音波洗浄機 仕様表

型 式	外形寸法(mm)			外形寸法(mm)			容量(L)	電気(1φ100V)(50/60Hz)	税抜標準価格
	間口	奥行	高さ	間口	奥行	深さ			
UCP-900	900	600	800(+126)	750	390	310	73	2.4kW	¥1,300,000

※ポリプロピレン、木、銀器、漆器類の洗浄は避けてください。



UCP-900
税抜標準価格
1,300,000円

食器洗浄機使用の際のご注意

- 洗剤および洗剤供給装置についてはマルゼンの支店・営業所、販売店、または洗剤メーカーにお問い合わせください。
- 強アルカリ洗剤に弱いアルミ製食器や、熱で変型・変色しやすいプラスチック製食器、漆器類の使用はできません。アルミ製食器はアルミ専用の洗剤をご使用ください。
- 食べ残しはあらかじめ取り除き、汚れのひどいもの、こびりついたものは、しばらく水・お湯に漬けてから食器洗浄機へ投入してください。
- 食器に合ったラックを選び、食器と食器の間隔は充分に開けてください。
- 給水は上水を使用し、硬度100ppm以下の水を使用してください。100ppmを超える硬度の高い水を使用される場合は、必ず水処理器(軟水器等)を取り付けてください。
- 給水圧力は0.05~0.34MPa(0.5~3.5kg/cm²)の範囲で使用してください。水圧が低いと給湯量が不足し、高い場合は機器故障の原因となります。水圧が高い場合は給水配管に減圧弁を取り付けて0.34MPa(3.5kg/cm²)以下で使用してください。
- 洗浄機は床面が丈夫で平らなところ、また床が濡れても良いところに水平に据え付けてください。
- 給湯設備は食器洗浄機単体で接続してください。複数に分岐して接続を行うと、食器洗浄機の動作に支障が出る恐れがあります。

■オプション 電源コード(端子付3m)



対象機種

- ラックコンベアタイプ洗浄機
- コニクトコンベア洗浄機
- 中型コンベアタイプ洗浄機
- 大型コンベアタイプ洗浄機
- カゴごと洗浄機
- コンテナ洗浄機
- 電気ブースター

耐震金具のご使用をお勧めします!

厨房の地震対策に耐震金具のご使用をお勧めします。機器の転倒や横ズレを防ぎ、お客様の安全と大切な機器を地震からお守りします。詳しくは専用カタログをご覧ください。



アジャスト用耐震金具

⚠️安全に関するご注意

- 機器ご購入時には「取扱説明書」を必ず受け取り、ご使用前によく読んで正しくお使いください。「取扱説明書」に明記されている以外のこと、禁止されていること、また機器の目的とする用途以外での使用は絶対に行わないでください。一酸化炭素中毒や火災・やけどなどの事故や故障の原因となります。
- 機器本体に表示してあるガス種、電源(相電圧/周波数)以外では使用しないでください。事故や故障の原因となります。
- 機器の分解・改造は絶対に行わないでください。事故や故障の原因となります。

◆設置上のご注意

- 機器の設置・移動工事およびガス、電気、蒸気、水道等の付帯設備工事は消防法、火災予防条例、「ガス機器の設置基準および業務指針」等に従い、また「取扱説明書」や「工事説明書」をよく読み、お買い上げの販売店または専門の設備業者に依頼し、安全な場所に正しく設置してください。
- 熱機器-排気フード付排気ダクトを設置する場所は、機器本体の周囲及び上方周囲(後方・側方・上方・床面・天井)の仕上げ及び下地(仕上げの内側部分)をコンクリート、レンガ、モルタルなどの不燃材料で造ってください。
- 熱機器-排気フード付排気ダクトを設置する際、機器本体の周囲及び上方周囲の仕上げ及び下地が不燃材料以外で造られている場合は、必ず機器ごとに定められた離隔距離をとって設置してください。これらを守られませんか火災の原因となります。不燃材料および設置基準等については「取扱説明書」や「工事説明書」に詳しく記載してありますので、よく読んで正しく設置してください。
- 熱機器には必ず真上に耐熱・不燃性を有する排気フード付排気ダクトを設置してください。油煙や蒸気発生させる機器にはガス除去装置付の排気フード付排気ダクトを設けてください。また機器設置室には給気口を必ず設け、排気ダクトの換気扇を必ず動作させてください。
- ガスを使用する機器の排気筒は絶対に延長しないでください。機器の性能が十分に発揮できなかつたり、一酸化炭素中毒や火災・やけどなどの事故や故障の原因となります。
- 電気を使用する機器は、電源は正しく配線された専用のコンセントまたはブレーカーを単独でお使いください。また万が一の感電防止のためにアース(第3種設備工事)を必ず取り付けお使いください。
- 空調など風の流れによっては性能が十分に発揮できなかつたり、炎が消えたり、また風にあおられて周囲のものが過熱され、火災などの事故の原因となります。風の影響を直接受けないように設置してください。

■使用上のご注意

- 熱機器をご使用の際は必ず換気扇を回すなど換気を十分に行ってください。換気が不十分な場合、不完全燃焼により一酸化炭素中毒など事故の原因となります。
- ご使用中は危険ですので機器のそばを離れないでください。機器のそばを離れる場合やご使用にならない場合は必ず消火してガスの元栓を閉じ、電源スイッチをお切りください。異常過熱によって火災の原因となる恐れがあります。
- 機器本体周り、汁・油受け、水皿等に脂やゴミがたまりすぎますと燃えて火災の原因となる恐れがあります。お手入れをこまめに行ってください。
- ご使用中およびご使用直後は機器本体とその周辺が熱くなりますので、操作部以外は触らないでください。また排気口に手や顔などを近づけないでください。やけどの恐れがあります。
- 機器本体に水をかけたり、丸洗いはしないでください。機器が故障する原因になります。
- 地震、火災、ガス漏れ等緊急の場合はあわてずに使用を中止し、ガスの元栓を閉じるなど適切な処置をとってください。
- 機器の上や周囲には、スプレー、ガソリン、ベンジン等の可燃物や引火性のものは置かないで(近づけないで)ください。燃えて火災になる恐れがあります。
- 心臓用ペースメーカー等の医療用電子機器をお使いの方が電磁機器をご使用される場合は専門医師とよくご相談の上、お使いください。
- ここに掲載しております製品は業務用です。家庭用としてご使用になる場合は、必ずお買い上げの販売店または専門の設備業者とよくご相談の上、定められた設置基準に従い正しく設置してください。

本カタログに記載の「消費電力」とは電気用品安全法および(一社)日本厨房工業会が制定する「業務用厨房熱機器等性能測定基準」に基づく「定格消費電力」のことです。

このカタログに掲載の普及型食器洗浄機は、国土交通大臣官房官庁営繕部監修の「公共建築工事標準仕様書」(機械設備工事編)に記載の仕様に適合したタイプをご用意していますので、詳しくは当社までお問い合わせください。

- このカタログに掲載している商品については、品質向上の為に予告なしに外観、仕様の一部変更することがあります。
- 価格は改訂している場合がありますので、最寄りの支社・支店・営業所までお問い合わせください。

この紙面に掲載の全商品の価格には消費税は含まれておりません。ご購入時別途申し受けます。

搬入・据付および旧型の引上廃棄費用は別途となります。また製品に使用している部品には、摩耗、劣化、疲労などの理由で交換する部品があり、一定期間での交換が必要となります。交換は有料となります。

業務用総合厨房機器メーカー

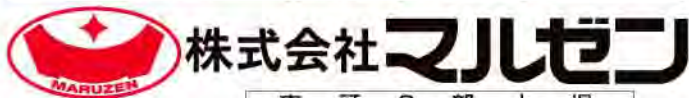

東 証 2 部 上 場

● ホームページ <http://www.maruzen-kitchen.co.jp/>

営業開発・官需・札幌・旭川・北見・帯広・苫小牧・函館・仙台・青森・八戸・盛岡・秋田・古川・山形郡山・会津・新潟・長岡・長野・松本・宇都宮・小山・群馬・首都圏ルート・東京・首都圏サービス渋谷・新宿・品川・池袋・江東・足立・吉祥寺・立川・大宮・さいたま・熊谷・千葉・船橋・木更津水戸・つば・横浜・相模原・小田原・静岡・三島・山梨・名古屋・豊橋・浜松・岐阜・三重・金沢富山・福井・大阪・豊中・東大阪・堺・京都・滋賀・奈良・和歌山・神戸・姫路・広島・福山・岡山島根・鳥取・山口・松山・高松・徳島・高知・福岡・北九州・久留米・佐賀・長崎・熊本・大分宮崎・都城・鹿児島・沖縄・石垣・宮古島・台湾・タイ 工場/九州・東北・首都圏

■お問い合わせ先

K 業務用