

熱風で大量の食材をスピーディに調理

ガス高速オーブン 特長

構造図

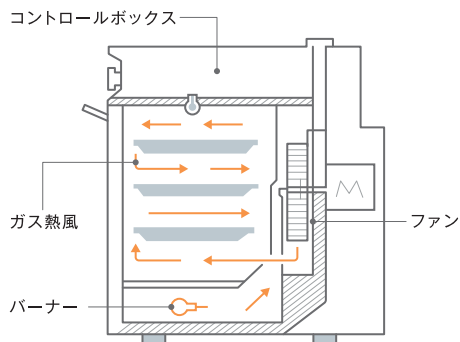

シロッコファンによるガスの熱風が庫内を循環し、焼きムラを抑え、大量の食材をスピーディに調理。また、調理温度の低い料理は同時調理も可能です。

※ケーキなどの調理は調理物の形状によって熱風を受けやすくなり、焼きムラや型くずれが発生する場合があります。※茶碗蒸し、プリンなどの温度差に敏感な調理物は「ス」(気泡のあと)が入ることがあります。※前扉は取り外しできません。



メモリー記憶

マイコン制御で温度と時間の設定を9つのメモリーに記憶させることができます。



ソフト仕上げ機能

食材の乾燥を防ぎます。

卓上タイプ特長



ネクストサイン表示機能

次の操作をランプでお知らせします。



イースト発酵機能

パンの種類によって3段階に発酵温度を設定できます。

中型タイプ



写真はRCK-S20AS4

オープン皿3枚使用可
RCK-S20AS4
品名コード: 47-0706
希望小売価格(税込) **¥481,800**
(税抜価格 ¥438,000)



RCK-20AS4
品名コード: 47-0715
希望小売価格(税込) **¥426,800**
(税抜価格 ¥388,000)



オープン皿3枚使用可
RCK-20BS4
品名コード: 47-0723
希望小売価格(税込) **¥492,800**
(税抜価格 ¥448,000)



大型タイプ



オープン皿8枚使用可
RCK-30MA
品名コード: 47-6475
希望小売価格(税込) **¥737,000**
(税抜価格 ¥670,000)



卓上タイプ



写真はRCK-S10AS(A)

オープン皿3枚使用可
RCK-S10AS(A)
品名コード: 47-0889
希望小売価格(税込) **¥250,800**
(税抜価格 ¥228,000)



オープン皿3枚使用可
RCK-10AS
品名コード: 47-9997
希望小売価格(税込) **¥217,800**
(税抜価格 ¥198,000)



オプション

RCK-S20AS4・20AS4・20BS4用置台

T-601 品名コード: 47-1430
希望小売価格(税込) **¥25,080** (税抜価格 ¥22,800)
サイズ / W600×D550×H665mm

RCK-30MA用置台

T-860 品名コード: 47-2976
希望小売価格(税込) **¥57,860** (税抜価格 ¥52,600)
サイズ / W860×D700×H620mm

RCK-20AS4・20BS4・30MA共通

予備オープン皿 部品コード: 074-017-000
希望小売価格(税込) **¥4,400** (税抜価格 ¥4,000)



※写真はT-560Hです。

RCK-S10AS(A)・10AS用置台

〈引き出し付タイプ〉 **T-560H** 品名コード: 47-0545
希望小売価格(税込) **¥74,800** (税抜価格 ¥68,000)
サイズ / W600×D600×H800mm

〈引き出しなしタイプ〉 **T-560T** 品名コード: 47-0553
希望小売価格(税込) **¥74,800** (税抜価格 ¥68,000)
サイズ / W600×D600×H800mm



RCK-S10AS・10AS用 転倒防止金具

S12E-300 品名コード: 47-9741
希望小売価格(税込) **¥1,100** (税抜価格 ¥1,000)
サイズ / W40×D110~175×H50mm

食材を芯まで しっかり焼き上げ

シュバンク

備長炭に匹敵する 赤外線バーナー「シュバンク」

白炭の最高級品である備長炭は炭化純度が高く、赤外線を多く放射し、不純物の燃焼による嫌な臭いや煙をほとんど出しません。「シュバンク」バーナーは備長炭と同じ燃焼特徴を持ち、おいしさを逃さず焼き上げます。

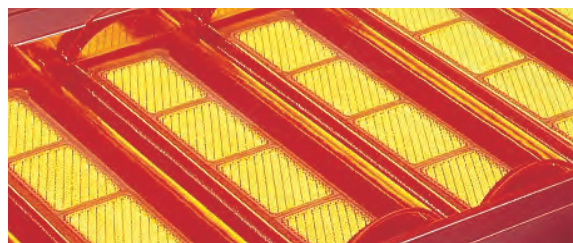

表面を焦がさず 芯までしっかり火を通します

「シュバンク」から放出される赤外線の波長は2.8ミクロン。これは最も水に吸収されやすい波長です。近赤外線と遠赤外線をバランスよく放射し、水分を含む食材の芯に向かって熱が浸透することで、表面が焦げ始める前に芯部が焼き上がります。

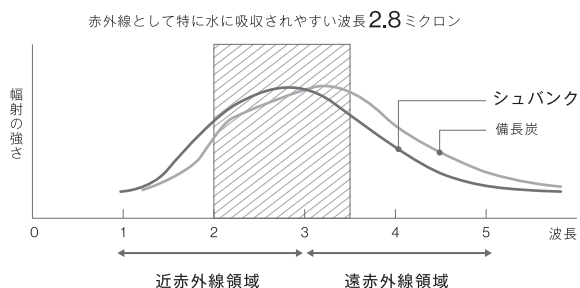

赤外線と輻射熱で加熱旨味を閉じ込め、 焼きムラを最小限に

炎ではなく、赤外線とその熱線によって伝わる「輻射熱」で加熱します。旨味成分であるグルタミン酸ナトリウムを閉じ込め、焼きムラも最小限におさえます。

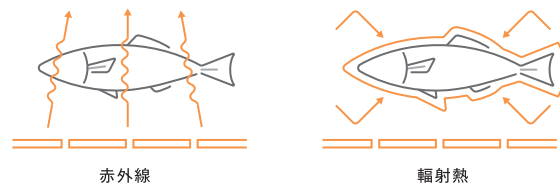

ガス赤外線グリラー（上火タイプ）

煙が気にならず、焼き具合を見ながら調理

ペットミニシリーズ

点火が容易な圧電点火方式。焼網の高さは食材に合わせて変更可能。厨房内の設置性を考慮した省スペースタイプ。



RGP-42SV 品名コード:43-3999
希望小売価格(税込)¥65,780(税抜価格 ¥59,800)

コンパクト45シリーズ



RGP-62SV 品名コード:43-4006
希望小売価格(税込)¥76,780(税抜価格 ¥69,800)

コンパクト45シリーズ

ペットシリーズ

点火が容易な圧電点火方式。
焼網の高さの調整は昇降レバーによる簡単操作。



RGP-43SV(A) 品名コード:43-4200
希望小売価格(税込)¥129,800(税抜価格 ¥118,000)



RGP-46SV 品名コード:43-3980
希望小売価格(税込)¥191,180(税抜価格 ¥173,800)

大型グリラー

一度に大量の調理が可能な大容量タイプ。
焼網の高さの調整は昇降レバーによる簡単操作。



R-6438 品名コード:43-3450
希望小売価格(税込)¥240,900(税抜価格 ¥219,000)

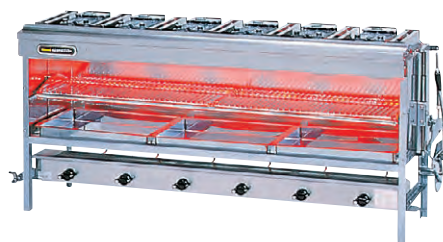

R-8456C(A) 品名コード:43-4219
希望小売価格(税込)¥271,700(税抜価格 ¥247,000)

受注生産のものがありますので、お問い合わせください。仕様については19-20ページをご覧ください。

ガス赤外線グリラー（下火タイプ）

近赤外線と遠赤外線をバランスよく放射し、食材をしっかり焼き上げ

荒磯シリーズ

うなぎ・あなごの姿焼、照り焼き、蒲焼などに最適。
焼網の高さを昇降レバーにより操作可能。

4号



写真はRGA-404C

6号



写真はRGA-406C

1コック2バーナー※1

RGA-404B
品名コード: 43-3409

希望小売価格(税込) **¥84,700**
(税抜価格 ¥77,000)

1コック1バーナー※2

RGA-404C
品名コード: 43-3603

希望小売価格(税込) **¥94,600**
(税抜価格 ¥86,000)

1コック2バーナー※1

RGA-406B
品名コード: 43-3417

希望小売価格(税込) **¥114,400**
(税抜価格 ¥104,000)

1コック1バーナー※2

RGA-406C
品名コード: 43-3611

希望小売価格(税込) **¥136,400**
(税抜価格 ¥124,000)

8号



写真はRGA-408C

10号

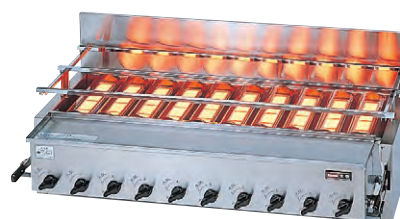

写真はRGA-410C

1コック2バーナー※1

RGA-408B
品名コード: 43-3425

希望小売価格(税込) **¥160,600**
(税抜価格 ¥146,000)

1コック1バーナー※2

RGA-408C
品名コード: 43-3620

希望小売価格(税込) **¥171,600**
(税抜価格 ¥156,000)

1コック2バーナー※1

RGA-410B
品名コード: 43-3433

希望小売価格(税込) **¥194,700**
(税抜価格 ¥177,000)

1コック1バーナー※2

RGA-410C
品名コード: 43-3638

希望小売価格(税込) **¥205,700**
(税抜価格 ¥187,000)

串焼シリーズ

串焼に最適な設置スペースを考慮し、
奥行をコンパクトにしています。



RGK-61D 品名コード: 43-2747
希望小売価格(税込) **¥35,860** (税抜価格 ¥32,600)

コンパクト45シリーズ



RGK-62D 品名コード: 43-2755
希望小売価格(税込) **¥61,380** (税抜価格 ¥55,800)

コンパクト45シリーズ

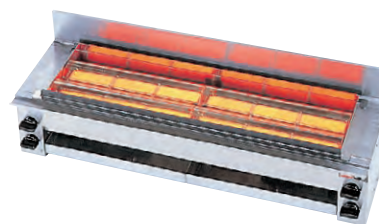

RGK-64 品名コード: 43-3247
希望小売価格(税込) **¥115,280** (税抜価格 ¥104,800)

コンパクト45シリーズ

※1 1コック2バーナー：手前の器具栓つまみを回すと、メインバーナー2本が同時に点火するもの。※2 1コック1バーナー：手前の器具栓つまみを回すと、メインバーナー1本が同時に点火するもの。

ガス赤外線グリラー(下火タイプ)

磯焼

下火は熱板式パイプバーナーにより、煙の発生が少ない構造。



RGB-60B 品名コード:43-1961
希望小売価格(税込)¥29,040(税抜価格 ¥26,400)

コンパクト45シリーズ

シュバンクバーナー非搭載

コンパクトグリラー

点火はつまみを回すだけの圧電点火方式。狭い厨房室にも設置可能。



RGC-2S 品名コード:43-3964
希望小売価格(税込)¥34,980(税抜価格 ¥31,800)

コンパクト45シリーズ

ガス赤外線グリラー(両面焼きタイプ)

食材を型くずれさせず、きれいに早く焼き上げ

小型両面焼物器

焼網の高さは食材に合わせて変更可能。上火はシュバンクバーナーを採用。下火は熱板式パイプバーナーにより、煙の発生が少ない構造。設置スペースを考えた奥行260mmのコンパクトタイプ。



RGW-2 品名コード:43-3352
希望小売価格(税込)¥194,700(税抜価格 ¥177,000)

コンパクト45シリーズ

耐熱ガラス*をより長持ちさせるために

うまみ調味料やしょうゆなどに含まれる有機塩(グルタミン酸ナトリウム)がガラス割れの原因になります。耐熱ガラスは650℃の温度差に耐えられるので、調理の合間に水を吹きかけて有機塩を洗い流しましょう。ガラスを長持ちさせることにつながります。

*荒磯シリーズ・串焼シリーズ・コンパクトグリラーで使用

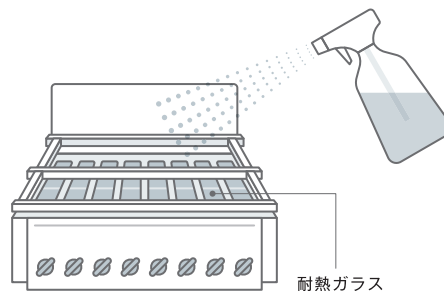

α かまど炊き (ハイグレードタイプ 涼厨)



4.0L / 2升

RR-S200GV2

品名コード: 42-4850

希望小売価格(税込) ¥173,800
(税抜価格 ¥158,000)



コンパクト45シリーズ



6.0L / 3升

RR-S300G2

品名コード: 42-4825

RR-S300G2-H

品名コード: 42-4834

RR-S300G2-HB

品名コード: 42-4842

希望小売価格(税込) ¥151,800
(税抜価格 ¥138,000)



9.0L / 5升

RR-S500G2

品名コード: 42-4809

RR-S500G2-H

品名コード: 42-4817

希望小売価格(税込) ¥165,000
(税抜価格 ¥150,000)



RR-S500G2、RR-S500G2-Hをご使用の際はガス栓のヒューズ作動流量が1.1kg/hまたは1.2m³/h以上のものを使用してください。

普及タイプ (涼厨)



3.6L / 2升

RR-S200CF

品名コード: 42-4613

希望小売価格(税込) ¥62,700
(税抜価格 ¥57,000)



コンパクト45シリーズ



6.0L / 3升

RR-S300CF

品名コード: 42-4664

RR-S300CF-B

品名コード: 42-4779

希望小売価格(税込) ¥95,150
(税抜価格 ¥86,500)



9.0L / 5升

RR-S500CF

品名コード: 42-4710

希望小売価格(税込) ¥108,900
(税抜価格 ¥99,000)



1.8L / 1升

RR-S100VMT

品名コード: 42-4281

希望小売価格(税込) ¥54,780
(税抜価格 ¥49,800)



コンパクト45シリーズ



1.8L / 1升

RR-S100VL

品名コード: 42-2547

希望小売価格(税込) ¥43,780
(税抜価格 ¥39,800)



コンパクト45シリーズ



1.8L / 1升

RR-S100GS

品名コード: 42-2539

希望小売価格(税込) ¥36,080
(税抜価格 ¥32,800)



コンパクト45シリーズ

普及タイプ(スタンダード)



3.6L / 2升

RR-200CF 品名コード:42-4621
希望小売価格(税込)¥52,250(税抜価格¥47,500)



コンパクト45シリーズ



6.0L / 3升

RR-300CF 品名コード:42-4672
RR-300CF-B 品名コード:42-4787
希望小売価格(税込)¥79,200(税抜価格¥72,000)



8.0L / 4升

RR-400CF 品名コード:42-4698
希望小売価格(税込)¥85,250(税抜価格¥77,500)



10.0L / 5.5升

RR-550CF 品名コード:42-4736
希望小売価格(税込)¥90,200(税抜価格¥82,000)



3.0L / 1.5升

RR-15VNS3 品名コード:42-4647
希望小売価格(税込)¥67,100(税抜価格¥61,000)

コンパクト45シリーズ



3.0L / 1.5升

RR-150CF 品名コード:42-4639
希望小売価格(税込)¥46,750(税抜価格¥42,500)



コンパクト45シリーズ

普及タイプ(シンプル)



6.0L / 3升

RR-300C 品名コード:42-4680
RR-300C-B 品名コード:42-4795
希望小売価格(税込)¥65,450(税抜価格¥59,500)



10.0L / 5.5升

RR-550C 品名コード:42-4753
希望小売価格(税込)¥75,350(税抜価格¥68,500)



オプション



炊飯器置台

RAE-103 品名コード:42-8435
希望小売価格(税込)¥24,200(税抜価格¥22,000)

ライスネットをご使用になる場合は、注意事項を守ってご使用ください。傾いた状態での設置は炊きムラの原因となりますのでご注意ください。受注生産のがありますので、お問い合わせください。仕様については17-18ページをご覧ください。

Rinnai

ガス炊飯器
総合カタログ 2021 |



直火炊きのおいしさを、毎日楽しめる幸せ。

室内でガス機器をお使いの際には、換気に十分ご注意ください。

お手入れかんたんパーツで毎日キレイに

各パーツが簡単に取り外して水洗いができるので、毎日のお手入れもラクラクです。また、取り外せるパーツを少なくすることで、より手間なくお掃除することができます。



ステンレス製つゆ受け枠

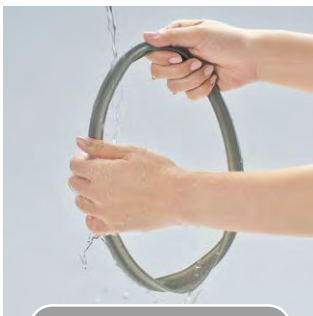

着脱式蓋パッキン

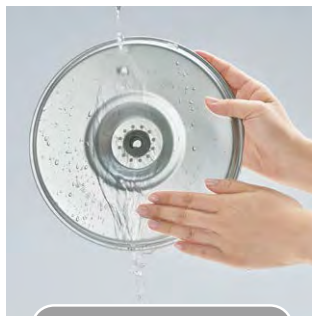

内ぶた

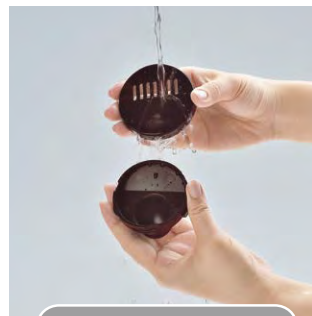

蒸気口



RR-055MST2(DB)

1～5.5合

ダークブラウン

RR-055MST2 (DB)

(42-3845)

希望小売価格(税込)

¥96,800(税抜¥88,000)

パールシルバー

RR-055MST2 (PS)

(42-3862)

希望小売価格(税込)

¥96,800(税抜¥88,000)

●AC100V電源(電源コード長さ1.4m)

●別売のタイマー付器具専用ガスコード(裏表紙参照)が必要です。



RR-100MST2(PS)

2～11合

ダークブラウン

RR-100MST2 (DB)

(42-3854)

希望小売価格(税込)

¥105,600(税抜¥96,000)

パールシルバー

RR-100MST2 (PS)

(42-3870)

希望小売価格(税込)

¥105,600(税抜¥96,000)

●AC100V電源(電源コード長さ1.4m)

●別売のタイマー付器具専用ガスコード(裏表紙参照)が必要です。

機能一覧

■安全機能

| | |
|--------|---------|
| 過熱防止 | 立消え安全装置 |
| 安全タイマー | 釜検知 |

■炊飯メニュー

| | |
|------|------|
| 本焚白米 | 白米 |
| 白米急ぎ | 炊き込み |
| おかゆ | 玄米 |

■調節機能

| | | | |
|------|-----|-----|-----|
| もちもち | 5段階 | おこげ | 5段階 |
|------|-----|-----|-----|

■保温機能

| | |
|------|--------|
| 通常保温 | 保温切り機能 |
|------|--------|

■装備

| | | | |
|------------------|-------------|---------|-----------|
| ダブル水位目盛 | うまみプロテクト | | |
| ブレーキ付ワンプッシュ蓋オープン | 着脱式蓋パッキン | | |
| バックライト付ホワイト大型液晶 | ステンレス製つゆ受け枠 | | |
| アルミキャスト蓄熱厚釜 | 内面/フッ素樹脂加工 | 外面/耐熱塗装 | 底面/フラット加工 |

■便利機能

| | |
|-----------------|-------|
| 予約メモリ | 2メモリ |
| 時計バックアップ(停電時対応) | 約12時間 |

| | | | | |
|----------|-------|------|-------|--------|
| ■同梱品・付属品 | 取扱説明書 | しゃもじ | 計量カップ | 無洗米カップ |
|----------|-------|------|-------|--------|



みちば和食 たて野
オーナーシェフ 館野 雄二さん

道場六三郎より受け継いだ柔軟な発想で創る料理(道場和食)のコツを広く伝えたく、料理講習など活動の場を広げている。

ごはんのおいしさを追求した 本物のかまどを再現。

「本物のかまど炊きを再現」の挑戦からはじまった、「直火匠」の開発。試行錯誤を重ねた結果、誰もがおいしく感じる「粘り」「甘み」「香り」が際立った炊き上がりを実現しました。ぜひ直火にこだわったおいしいごはんをお楽しみください。



リンナイ株式会社
開発本部
商品開発部 厨房機器開発室
藤川 弘康



直火ならではの おいしさを手軽に味わう。

ガスの強火力で釜全体を一気に加熱。
かまどと同じような伝熱形態で、
お米一粒一粒に熱を行き渡らせて、炊き上げます。
直火炊きならではのおいしさを御楽しみください。

キッチンに馴染むカラー

本体側面にドット柄のグラデーションを施した、ダークブラウンとグレイッシュホワイトの2カラーを採用。落ち着いたデザインでキッチンをやさしく彩ります。



直火匠と同様の蓄熱厚釜を採用

- 釜底の厚みを増加し、従来*より蓄熱性をアップ**VL-VKT2シリーズ
- 釜足を廃止し、シンクの傷防止とお手入れ性を向上
- 熱効率を高める、耐熱塗装仕上げ(VQT・VQシリーズに採用)
- 滑りにくく持ち運びしやすい波型形状側面



<従来品>*



<新製品>

写真は
VQT・VQシリーズ

水加減がわかりやすい水位目盛

入れる水の量がわかりやすい釜水位目盛を採用。
やわらかめからかためまで、炊き上がりをお好みに
合わせて調整できます。

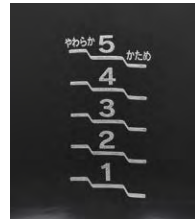

VQT・VQシリーズ



FSシリーズ



写真は
RR-050VQT (DB)

電子ジャー付 タイマー付 VQTシリーズ

| | |
|-----------|----------|
| 炊きあがりタイマー | 洗米すぐ・浸し米 |
| 保温 | 硬質フッ素 |
| 無洗米炊飯* | 火力調節* |

お好み炊飯調節機能

**RR-100VQT (DB)のみ。

0.54L (0.5~3合) **RR-030VQT (DB)** ダークブラウン (42-4443)
希望小売価格 (税込) ¥45,980 (税抜¥41,800)

0.9L (1~5合) **RR-050VQT (DB)** ダークブラウン (42-4451)
希望小売価格 (税込) ¥48,180 (税抜¥43,800)

1.8L (2~10合) **RR-100VQT (DB)** ダークブラウン (42-4469)
希望小売価格 (税込) ¥52,580 (税抜¥47,800)

- AC100V電源 (電源コード長さ1.4m)
- 別売のタイマー付器具専用コードが必要です。



写真は
RR-030VQ (W)

電子ジャー付 VQシリーズ

| | |
|----------|--------------------|
| 洗米すぐ・浸し米 | 保温 |
| 硬質フッ素 | 無洗米炊飯* |
| 火力調節* | **RR-100VQ (DB)のみ。 |

0.54L (0.5~3合) **RR-030VQ (DB)** ダークブラウン (42-4396)
RR-030VQ (W) グレイッシュホワイト (42-4400)
希望小売価格 (税込) ¥32,780 (税抜¥29,800)

0.9L (1~5合) **RR-050VQ (DB)** ダークブラウン (42-4418)
RR-050VQ (W) グレイッシュホワイト (42-4426)
希望小売価格 (税込) ¥33,880 (税抜¥30,800)

1.8L (2~10合) **RR-100VQ (DB)** ダークブラウン (42-4435)
希望小売価格 (税込) ¥37,180 (税抜¥33,800)

- AC100V電源 (電源コード長さ1.4m)
- 別売のφ9.5mmガス用ゴム管が必要です。



写真は
RR-030FS (DB)

炊飯専用 FSシリーズ

| | |
|-------|--------|
| 硬質フッ素 | 火力調節 |
| 洗米すぐ | セパレート* |

**RR-100FS (DB)のみ。

0.54L (0.5~3合) **RR-030FS (DB)** ダークブラウン (42-4345)
RR-030FS (W) グレイッシュホワイト (42-4354)
希望小売価格 (税込) ¥23,980 (税抜¥21,800)

0.9L (1~5合) **RR-050FS (DB)** ダークブラウン (42-4362)
RR-050FS (W) グレイッシュホワイト (42-4370)
希望小売価格 (税込) ¥25,080 (税抜¥22,800)

1.8L (2~10合) **RR-100FS (DB)** ダークブラウン (42-4388)
希望小売価格 (税込) ¥28,380 (税抜¥25,800)

- 乾電池式 (単2形乾電池1本)
- 別売のφ9.5mmガス用ゴム管が必要です。

| | | | |
|------------------|---------------------------------|-----------------|-----------------------------|
| 炊きあがりタイマー | 食べたい時刻にセットするだけ。予約時刻はメモリーで記憶します。 | 洗米すぐ・浸し米 | マイコン・サーミスター制御で炊飯をコントロールします。 |
| 保温 | マイコン制御によって省エネ保温します。 | 無洗米炊飯 | 無洗米用の火力に調節できます。 |
| 硬質フッ素 | 傷つきにくい硬質フッ素加工をした鋳物厚釜を採用。 | 火力調節 | お米の量に合わせて火力を調節できます。 |
| 洗米すぐ | 火力調整により、洗ってすぐ炊けます。 | セパレート | 本体の上部が分離できて持ち運びできます。 |
| お好み炊飯調節機能 | お好みに合わせて16段階の焦げ目調節が可能。 | | |





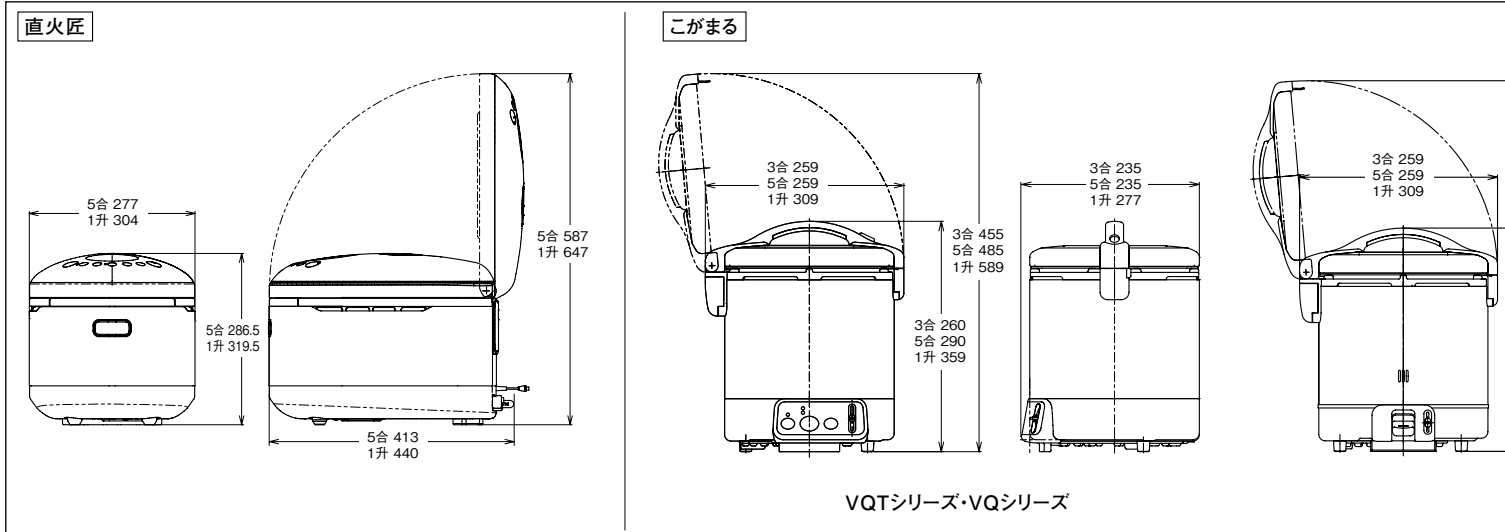

| | | | | | |
|--------------|---|---|---|---|--|
| 名称 | タイマー・ジャー機能付 | | タイマー・ジャー機能付 | | |
| |  |  |  |  | |
| 型式 | RR-055MST2(DB) / RR-055MST2(PS) | | RR-100MST2(DB) / RR-100MST2(PS) | | |
| 希望小売価格(税込) | ¥96,800 (税抜¥88,000) | | ¥105,600 (税抜¥96,000) | | |
| 炊飯能力 リットル(合) | 0.18~1.0(1~5.5) | | 0.36~2.0(2~11) | | |
| 機能 | 予約タイマー機能 | 2メモリー | | | |
| | 炊き分けメニュー機能 | 本焚白米 白米 白米急ぎ 炊き込み おかゆ 玄米 | | | |
| | 火力調節機能 | — | | | |
| | お好み炊飯調節機能 | もちもち おこげ | | | |
| | 保温機能 | ● ● | | | |
| | 炊飯時間 | 洗米すぐ | 約43~47分(本焚白米 約53~61分) | 約44~52分(本焚白米 約55~63分) | |
| | | 浸し米 | 約31~36分(本焚白米 約36~45分) | 約33~41分(本焚白米 約37~47分) | |
| お急ぎ | | 約28~32分 | 約29~37分 | | |
| | 炊飯時間はむらし時間を含んでおります。 | | | | |
| その他 | 付属品 | しゃもじ・計量カップ(白米用・無洗米用各1ヶ) | | | |
| | 最大ガス消費量kW(kcal/h) | 2.15(1,850) | | | |
| | 外形寸法 高さ×幅×奥行(cm) | 28.7×27.7×41.3 | 32.0×30.4×44.0 | | |
| | 質量(kg) | 10.0 | 11.5 | | |
| 仕様 | 接続 | ガス | タイマー付器具専用ガスコード(別売) (LPG・12A・13A-小口径迅速継手) | | |
| | | 電気 | AC100V 50-60Hz (電源コード長さ1.4m) | | |
| | 最大消費電力(W) | 炊飯時 | 16(213*1) | 16(285*1) | |
| | | 保温時 | 213 | 285 | |
| | | 待機時 | 1.0以下 | | |
| 点火方式 | 連続スパーク点火 | | | | |

■寸法図(単位:mm)



※1 カッコ内の消費電力は、炊飯の蒸らし段階でかかる

| タイマー・ジャー機能付 | | | ジャー機能付 | | | 炊飯のみ | | | | | | | | |
|---|------------------------|------------------------|---|--------------------------------------|---|---|------------------------|---|--------------|---------------|--------------|---------------|--|--|
|  | | |  | |  |  | |  | | | | | | |
| RR-050VQT (DB) ダークブラウン | | | RR-030VQ (DB) ダークブラウン | | RR-030VQ (W) グレイッシュホワイト | RR-030FS (DB) ダークブラウン | | RR-030FS (W) グレイッシュホワイト | | | | | | |
| RR-030VQT (DB) | RR-050VQT (DB) | RR-100VQT (DB) | RR-030VQ (DB) | RR-030VQ (W) | RR-050VQ (DB) | RR-050VQ (W) | RR-100VQ (DB) | RR-030FS (DB) | RR-030FS (W) | RR-050FS (DB) | RR-050FS (W) | RR-100FS (DB) | | |
| ¥45,980 (税抜¥41,800) | ¥48,180 (税抜¥43,800) | ¥52,580 (税抜¥47,800) | ¥32,780 (税抜¥29,800) | ¥33,880 (税抜¥30,800) | ¥37,180 (税抜¥33,800) | ¥23,980 (税抜¥21,800) | ¥25,080 (税抜¥22,800) | ¥28,380 (税抜¥25,800) | | | | | | |
| 0.09~0.54 (0.5~3) | 0.18~0.9 (1~5) | 0.36~1.8 (2~10) | 0.09~0.54 (0.5~3) | 0.18~0.9 (1~5) | 0.36~1.8 (2~10) | 0.09~0.54 (0.5~3) | 0.18~0.9 (1~5) | 0.36~1.8 (2~10) | | | | | | |
| 1×モリー | | | — | | | — | | | — | | | — | | |
| 洗米すぐ・浸し米 | | | | | | | | | | | | | | |
| 火力調節による無洗米炊飯モード付 ※RR-100VQT (DB)のみ | | | | 火力調節による無洗米炊飯モード付 ※RR-100VQ (DB)のみ | | | | 火力調節による洗米すぐモード付 | | | | | | |
| おこげ | | | — | | | — | | | — | | | — | | |
| ● | | | ● | | | ● | | | ● | | | ● | | |
| 約40分~45分 | 約40分~45分 | 約41分~55分 | 約40分~45分 | 約40分~45分 | 約41分~55分 | 約15分~20分 | 約18分~24分 | 約17分~24分 | | | | | | |
| 約27分~32分 | 約27分~32分 | 約28分~42分 | 約27分~32分 | 約27分~32分 | 約28分~42分 | 約12分~17分 | 約12分~17分 | 約14分~23分 | | | | | | |
| 炊飯時間はむらし時間を含んでおります。 | | | | | | 炊飯時間はむらし時間を含んでおりません。 | | | | | | | | |
| しゃもじ・計量カップ(白米用・無洗米用各1ヶ) | | | | | | 計量カップ(白米用・無洗米用各1ヶ) | | | | | | | | |
| 1.05 (900) | 1.4 (1,200) | 1.8 (1,550) | 1.05 (900) | 1.4 (1,200) | 1.8 (1,550) | 1.05 (900) | 1.4 (1,200) | 1.8 (1,550) | | | | | | |
| 26.0×25.9×23.5 | 29.0×25.9×23.5 | 35.9×30.9×27.7 | 26.0×25.9×23.5 | 29.0×25.9×23.5 | 35.9×30.9×27.7 | 25.0×25.9×24.0 | 28.0×25.9×24.0 | 34.9×30.9×28.3 | | | | | | |
| 4.1 | 4.4 | 6.4 | 4.1 | 4.4 | 6.4 | 3.4 | 3.7 | 5.5 | | | | | | |
| タイマー付器具専用ガスコード(別売) (LPG・12A・13A・小口径迅速継手) | | | φ9.5mmガス用ゴム管(別売) | | | | | | | | | | | |
| AC100V 50-60Hz (電源コード長さ1.4m) | | | | | | | | | | | | | | |
| 11 (141※1) | | 11 (221※1) | | 10 (140※1) | | 10 (220※1) | | — | | | | | | |
| 141 | | 221 | | 140 | | 220 | | — | | | | | | |
| 1.8 (消灯時1.1) | | | 1.3 | | | — | | | — | | | | | |
| 連続スパーク点火 | | | | | | 乾電池スパーク点火 | | | | | | | | |

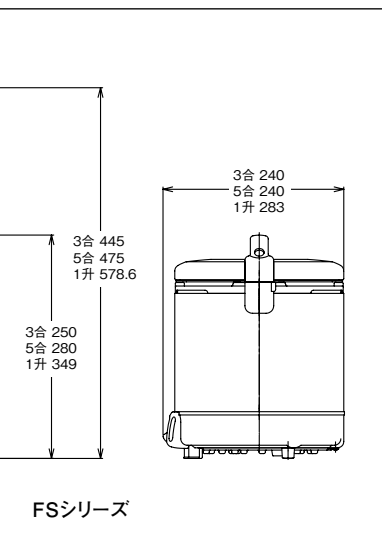





ご家族の多い方やお店におすすめ! 大容量炊飯器^{※2}

| 1.5 升 | 3.0L | 2升 | 3.6L |
|---|------|---|------|
|  | |  | |
| 内釜フッ素仕様 | | 内釜フッ素仕様 | |
| RR-150CF (42-4639) 希望小売価格(税込) ¥46,750 (税抜¥42,500) ●乾電池(単2)1本 ●外形寸法 / 高さ33.9×幅44.7×奥行33.45cm ●質量 / 6.0kg ●ガス接続 / φ9.5ゴム管 ●ガス消費量 / 13A:2.67kW(2,300kcal/h) LPG:2.56kW(0.183kg/h) | | RR-200CF (42-4621) 希望小売価格(税込) ¥52,250 (税抜¥47,500) ●乾電池(単2)1本 ●外形寸法 / 高さ37.4×幅44.6×奥行33.45cm ●質量 / 6.8kg ●ガス接続 / φ9.5ゴム管 ●ガス消費量 / 13A:4.88kW(4,200kcal/h) LPG:4.71kW(0.33kg/h) | |
|  | |  | |
| ジャー付 内釜フッ素仕様 | | 内釜フッ素仕様 | |
| RR-15VNS3 (42-4647) 希望小売価格(税込) ¥67,100 (税抜¥61,000) ●乾電池(単2)1本・AC100V電源(保温時) ●外形寸法 / 高さ35.6×幅39.2×奥行36.5cm ●質量 / 8.1kg ●ガス接続 / φ9.5ゴム管 ●消費電力 / 160W ●ガス消費量 / 13A:2.21kW(1,900kcal/h) LPG:2.21kW(0.158kg/h) | | RR-15VNS3 (42-4647) 希望小売価格(税込) ¥67,100 (税抜¥61,000) ●乾電池(単2)1本・AC100V電源(保温時) ●外形寸法 / 高さ35.6×幅39.2×奥行36.5cm ●質量 / 8.1kg ●ガス接続 / φ9.5ゴム管 ●消費電力 / 160W ●ガス消費量 / 13A:2.21kW(1,900kcal/h) LPG:2.21kW(0.158kg/h) | |

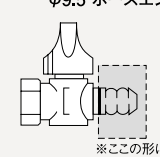
最大消費電力です。蒸らしに最適な温度を保つためヒーターを利用し、ON-OFF制御をしています。※2 大容量炊飯器の商品は業務用商品ですが、一般家庭用商品としてご使用できます。受注生産のものがありますので、お問い合わせください。

■タイマー付ガス炊飯器のガス接続に関するご注意

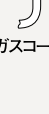
| ※ガス種 / LPG・13A・12A | | |
|---|--|--|
| お部屋ガスせん | 接続具 | 器具側 |
| <p>φ9.5 ホースエンドタイプ</p>  <p>※この形に注目してください。</p> | <p>ガス栓用プラグ(別売)</p>  <p>ガスコード</p> <p>42-4303 RGHP-GP 希望小売価格(税込) ¥1,870(税抜¥1,700)</p> |  |
| <p>カチットタイプ ガスコンセント 壁埋込型</p>  <p>※この形に注目してください。</p> | <p>ガスコード</p>  | <p>ガスコード</p>  |

■オプション

| ※ガス種 / LPG・13A・12A | | |
|-------------------------|----------|-------------------|
| ●器具用スリムプラグ(都市ガス・LPガス兼用) | | |
| 品名コード | 型式 | 希望小売価格(税込) |
| 42-4337 | RGHP-SP2 | ¥1,430(税抜 ¥1,300) |

タイマー付以外のガス炊飯器でも器具用スリムプラグを使用することにより専用ガスコードが使用できます。

●タイマー付器具専用ガスコード(※タイマー付ガス炊飯器の場合必ず必要です)

| 長さ | 都市ガス・LPガス兼用 | | 希望小売価格(税込) |
|------|------------------|--|-----------------------|
| | 型式(品名コード) | | |
| 0.5m | RGH-05K(10-7304) | | ¥4,070 (税抜 ¥3,700) |
| 1m | RGH-10K(10-7312) | | ¥4,290 (税抜 ¥3,900) |
| 1.5m | RGH-15K(10-7320) | | ¥4,730 (税抜 ¥4,300) |
| 2m | RGH-20K(10-7338) | | ¥5,170 (税抜 ¥4,700) |

ガスコードを完全に接続すると青色のラインが表示されます。

接続部分(ガス栓側)が自在に動くため、幅広くご利用いただけます。

※タイマー付ガス炊飯器は専用ガスコードを使用し、長さは2m以内としてください。※タイマー付以外のガス炊飯器は専用ガスコードもしくはガス用ゴム管、いずれの使用も長さは2m以内としてください。

■設置場所について

可燃物との距離を確実に離す

火災予防条例で定められていますので、必ず守ってください。距離が近いと火災の原因になります。

以下の場合、必ず別売の防熱板を図1を参考にに取り付けてください。

- 可燃性の壁(ステンレスやタイルを貼った可燃性の壁も含む)との距離を図2のように取れない場合

防熱板はお買い上げの販売店、またはもよりのガス事業者にお問い合わせください。

設置後、機器の周辺を改装する場合も、可燃物との距離を確実に離す

■図1

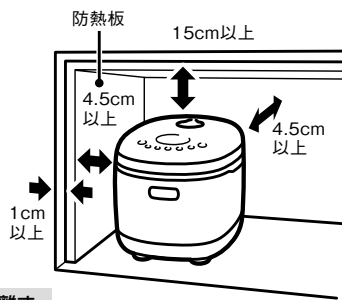

■図2

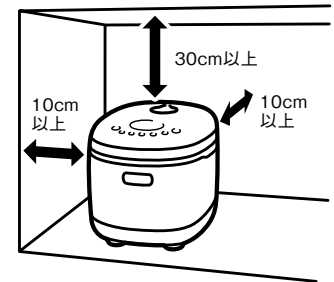

▲安全に関するご注意

- ご使用前に必ず「取扱説明書」をよくお読みのうえ、正しくお使いください。

- 地域によって、ガス種が異なります。ガス種を確認の上お買い求めください。ガス種が違いますと、火災・やけどの原因となります。
- このカタログに掲載の商品は一般家庭用です。業務用にお使いになりますと著しく寿命が縮まることがありますのでご注意ください。

●長年ご使用のガス炊飯器の点検をぜひ!

安全点検

異常を感じたら販売店へ点検をご依頼ください。

こんな症状はありませんか

- 時々ガスくさい。
- 電源コードやプラグが異常に熱い。
- 異常な音を立てて燃える。
- その他の異常や故障がある。

以上のような症状の時はガスの元栓を閉じ故障や事故防止のため、必ず販売店に点検・修理をご相談ください。

- リンナイガス炊飯器には、保証書がついています。ご購入の際には、所定事項が記入されていることをご確認のうえ、保証書を必ずお受け取りになり、大切に保存してください。
- 製造番号は、安全確保上重要なものです。ご購入の際には商品側面に製造番号が表示されているかお確かめください。

●ガス炊飯器の補修用性能部品の最低保有期間は製造打切後6年です。

かんたん便利、交換部品やお手入れ用品はネットショップで注文できます!



パソコンで
お買い物

<https://www.rinnai-style.jp>

リンナイススタイル

スマートフォンで
お買い物



リンナイ株式会社

本社：〒454-0802 名古屋市中区福住町2番26号 ホームページアドレス：<https://www.rinnai.co.jp>

インターネットでの
お問い合わせ

お問い合わせ・サポート
<https://www.rinnai.co.jp/contact/>



修理のお申込み

<https://user.rinnai.co.jp/shuri/CUkeForm.aspx>



お電話でのお問い合わせ

リンナイお客様センター

- 修理の受付時間:365日24時間
- 電話の相談時間:平日9:00~18:00 土日・祝日9:00~17:00 ※年末年始は除く

0120-054321

携帯電話でのご利用はこちら

※PHS及びIP電話からはご利用いただけませんので、
一般電話/携帯電話からお願いします。

0570-550258

保守点検・所有者登録についてのお問い合わせ リンナイ保守点検コールセンター
●受付時間:平日9:00~19:00(土日・祝日および当社指定休日を除く)

0120-493110

間違い電話が多くなっております。お電話をいただく際には、番号を必ずお確かめのうえ、くれぐれもお間違いのないようにお願いします。

●お求めは信用とゆきとどいたサービスの店

このカタログの掲載内容は、2021年5月現在のものです。

- 本カタログに掲載しております全商品の価格は、希望小売価格です。配送費、据付部材、据付工事費、使用済み商品の引取り費等は含まれておりません。
- ガス消費量・能力・エネルギー消費効率は、都市ガス13Aで表示していますが、ガス種により異なる場合があります。
- 印刷物の為実際の商品と異なることがありますのでご了承ください。
- 商品の価格及びデザイン、仕様は改善のため、予告なく変更する場合があります。
- 本カタログ掲載の商品写真は、警告・注意シール表示を省略しているものがあります。

専用ガスコード

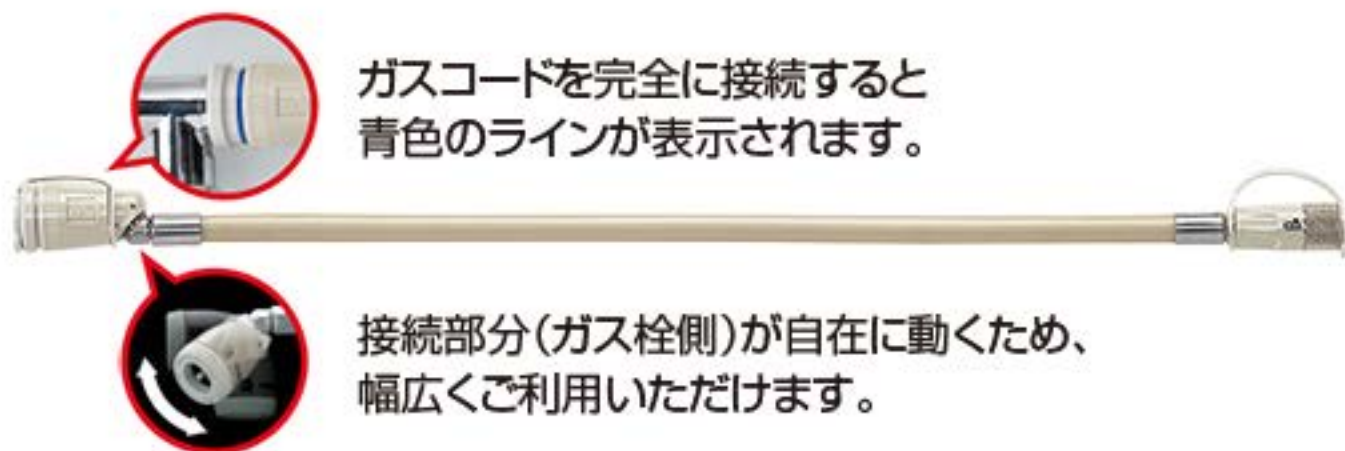

ガスコードを完全に接続すると
青色のラインが表示されます。

接続部分(ガス栓側)が自在に動くため、
幅広くご利用いただけます。

| 長さ | 12A・13A用(都市ガス)・ LPG用(プロパンガス)兼用 | 希望小売価格 (税抜価格) |
|------|-----------------------------------|------------------|
| 0.5m | RGH-05K (10-7304) | ¥3,700 |
| 1m | RGH-10K (10-7312) | ¥3,900 |
| 1.5m | RGH-15K (10-7320) | ¥4,300 |
| 2m | RGH-20K (10-7338) | ¥4,700 |
| 3m | RGH-30K (10-7347) | ¥5,500 |
| 5m | RGH-50K (10-7355) (注1) | ¥6,900 |
| | RGH-50K8 (10-7371) (注2) | ¥9,800 |

(注1)ガス消費量5.90kW以下の機器に適用。

(注2)ガス消費量5.90kWを超える機器に適用(φ8mm仕様)

但し、赤外線ストーブ(6.40kW)の器具でガスコード長さ5mを使用する場合はφ8mm仕様をご使用ください。

※ガスホースは0.5mから最長5mまであります。

※それぞれの機種に適合した正しい長さのガスホースをご使用ください。