

# いざ、快適な空調環境へ



パナソニックは  
ワイルドナイツを  
応援しています

**ALL NEW**

**リンク  
機能付**

機種一覧	7
製品特長	13
4方向天井カセット形	33
2方向天井カセット形	45
高天井用 1方向カセット形	53
1方向天井カセット形	58
天井ビルトイン カセット形	62
ビルトイン オールダクト形	71
天井埋込形	80
天井吊形	83
壁掛形	92
床置形	97
床置形 (プレナム形・ダクト形)	103
天吊形厨房用エアコン・ 高温吸込み対応	107
◻シリーズ(冷房専用)	111
Kシリーズ(寒冷地向け)	115
Mシリーズ(中温用)	121
miniマルチ	125
室外機/ 外形図・耐塩害・別売品	131
リモコン・制御	135
施工関係	144
仕様	157

Gシリーズ

4方向天井カセット形

冷暖房

シングル



同時ツイン



**P40 形(1.5HP相当)** ●配管長 50m (高低差 30m) ●チャージレス 30m

冷房: 3.6(1.1~4.0)kW  
暖房: 4.0(1.0~5.6)kW

2015 R32

001 PA-P40U6SGB ⊕ 室外 CU-P40G6SB

エコナビ

002 PA-P40U6GB ⊖ 室外 CU-P40G6B

室内 CS-P40U6B ..... 267,000円(税抜)  
室外 ..... 504,000円(税抜)  
パネル CZ-160KPEU5 ..... 60,000円(税抜)  
リモコン CZ-10RT4C ..... 30,000円(税抜)  
合計希望小売価格(工事費別) ..... 861,000円(税抜)

003 PA-P40U6SGB ⊕ 室外 CU-P40G6SB

004 PA-P40U6GNB ⊖ 室外 CU-P40G6B

標準

室内 CS-P40U6B ..... 267,000円(税抜)  
室外 ..... 504,000円(税抜)  
パネル CZ-160KPU5 ..... 48,000円(税抜)  
リモコン CZ-10RT4C ..... 30,000円(税抜)  
合計希望小売価格(工事費別) ..... 849,000円(税抜)

**P56 形(2.3HP相当)** ●配管長 50m (高低差 30m) ●チャージレス 30m

冷房: 5.0(1.2~5.6)kW  
暖房: 5.6(1.3~7.5)kW

2015 R32

013 PA-P56U6SGB ⊕ 室外 CU-P56G6SB

エコナビ

014 PA-P56U6GB ⊖ 室外 CU-P56G6B

室内 CS-P56U6B ..... 293,000円(税抜)  
室外 ..... 639,000円(税抜)  
パネル CZ-160KPEU5 ..... 60,000円(税抜)  
リモコン CZ-10RT4C ..... 30,000円(税抜)  
合計希望小売価格(工事費別) ..... 1,022,000円(税抜)

015 PA-P56U6SGB ⊕ 室外 CU-P56G6SB

016 PA-P56U6GNB ⊖ 室外 CU-P56G6B

標準

室内 CS-P56U6B ..... 293,000円(税抜)  
室外 ..... 639,000円(税抜)  
パネル CZ-160KPU5 ..... 48,000円(税抜)  
リモコン CZ-10RT4C ..... 30,000円(税抜)  
合計希望小売価格(工事費別) ..... 1,010,000円(税抜)

**P112 形(4.0HP相当)** ●配管長 75m (高低差 30m) ●チャージレス 30m

冷房: 10.0(2.6~11.2)kW  
暖房: 11.2(2.6~15.6)kW

2015 R32

025 PA-P112U6GB ⊖

エコナビ

室内 CS-P112U6B ..... 349,000円(税抜)  
室外 CU-P112G6B ..... 881,000円(税抜)  
パネル CZ-160KPEU5 ..... 60,000円(税抜)  
リモコン CZ-10RT4C ..... 30,000円(税抜)  
合計希望小売価格(工事費別) ..... 1,320,000円(税抜)

026 PA-P112U6GNB ⊖

標準

室内 CS-P112U6B ..... 349,000円(税抜)  
室外 CU-P112G6B ..... 881,000円(税抜)  
パネル CZ-160KPU5 ..... 48,000円(税抜)  
リモコン CZ-10RT4C ..... 30,000円(税抜)  
合計希望小売価格(工事費別) ..... 1,308,000円(税抜)

**P45 形(1.8HP相当)** ●配管長 50m (高低差 30m) ●チャージレス 30m

冷房: 4.0(1.1~4.5)kW  
暖房: 4.5(1.2~6.3)kW

2015 R32

005 PA-P45U6SGB ⊕ 室外 CU-P45G6SB

エコナビ

006 PA-P45U6GB ⊖ 室外 CU-P45G6B

室内 CS-P45U6B ..... 280,000円(税抜)  
室外 ..... 550,000円(税抜)  
パネル CZ-160KPEU5 ..... 60,000円(税抜)  
リモコン CZ-10RT4C ..... 30,000円(税抜)  
合計希望小売価格(工事費別) ..... 920,000円(税抜)

007 PA-P45U6SGB ⊕ 室外 CU-P45G6SB

008 PA-P45U6GNB ⊖ 室外 CU-P45G6B

標準

室内 CS-P45U6B ..... 280,000円(税抜)  
室外 ..... 550,000円(税抜)  
パネル CZ-160KPU5 ..... 48,000円(税抜)  
リモコン CZ-10RT4C ..... 30,000円(税抜)  
合計希望小売価格(工事費別) ..... 908,000円(税抜)

**P63 形(2.5HP相当)** ●配管長 50m (高低差 30m) ●チャージレス 30m

冷房: 5.6(1.5~6.3)kW  
暖房: 6.3(1.5~9.3)kW

2015 R32

017 PA-P63U6SGB ⊕ 室外 CU-P63G6SB

エコナビ

018 PA-P63U6GB ⊖ 室外 CU-P63G6B

室内 CS-P63U6B ..... 302,000円(税抜)  
室外 ..... 682,000円(税抜)  
パネル CZ-160KPEU5 ..... 60,000円(税抜)  
リモコン CZ-10RT4C ..... 30,000円(税抜)  
合計希望小売価格(工事費別) ..... 1,074,000円(税抜)

019 PA-P63U6SGB ⊕ 室外 CU-P63G6SB

020 PA-P63U6GNB ⊖ 室外 CU-P63G6B

標準

室内 CS-P63U6B ..... 302,000円(税抜)  
室外 ..... 682,000円(税抜)  
パネル CZ-160KPU5 ..... 48,000円(税抜)  
リモコン CZ-10RT4C ..... 30,000円(税抜)  
合計希望小売価格(工事費別) ..... 1,062,000円(税抜)

**P140 形(5.0HP相当)** ●配管長 75m (高低差 30m) ●チャージレス 30m

冷房: 12.5(2.6~14.0)kW  
暖房: 14.0(2.6~18.0)kW

2015 R32

027 PA-P140U6GB ⊖

エコナビ

室内 CS-P140U6B ..... 405,000円(税抜)  
室外 CU-P140G6B ..... 1,059,000円(税抜)  
パネル CZ-160KPEU5 ..... 60,000円(税抜)  
リモコン CZ-10RT4C ..... 30,000円(税抜)  
合計希望小売価格(工事費別) ..... 1,554,000円(税抜)

028 PA-P140U6GNB ⊖

標準

室内 CS-P140U6B ..... 405,000円(税抜)  
室外 CU-P140G6B ..... 1,059,000円(税抜)  
パネル CZ-160KPU5 ..... 48,000円(税抜)  
リモコン CZ-10RT4C ..... 30,000円(税抜)  
合計希望小売価格(工事費別) ..... 1,542,000円(税抜)

**P50 形(2.0HP相当)** ●配管長 50m (高低差 30m) ●チャージレス 30m

冷房: 4.5(1.1~5.0)kW  
暖房: 5.0(1.2~7.1)kW

2015 R32

009 PA-P50U6SGB ⊕ 室外 CU-P50G6SB

エコナビ

010 PA-P50U6GB ⊖ 室外 CU-P50G6B

室内 CS-P50U6B ..... 287,000円(税抜)  
室外 ..... 592,000円(税抜)  
パネル CZ-160KPEU5 ..... 60,000円(税抜)  
リモコン CZ-10RT4C ..... 30,000円(税抜)  
合計希望小売価格(工事費別) ..... 969,000円(税抜)

011 PA-P50U6SGB ⊕ 室外 CU-P50G6SB

012 PA-P50U6GNB ⊖ 室外 CU-P50G6B

標準

室内 CS-P50U6B ..... 287,000円(税抜)  
室外 ..... 592,000円(税抜)  
パネル CZ-160KPU5 ..... 48,000円(税抜)  
リモコン CZ-10RT4C ..... 30,000円(税抜)  
合計希望小売価格(工事費別) ..... 957,000円(税抜)

**P80 形(3.0HP相当)** ●配管長 50m (高低差 30m) ●チャージレス 30m

冷房: 7.1(1.7~8.0)kW  
暖房: 8.0(1.5~10.6)kW

2015 R32

021 PA-P80U6SGB ⊕ 室外 CU-P80G6SB

エコナビ

022 PA-P80U6GB ⊖ 室外 CU-P80G6B

室内 CS-P80U6B ..... 318,000円(税抜)  
室外 ..... 746,000円(税抜)  
パネル CZ-160KPEU5 ..... 60,000円(税抜)  
リモコン CZ-10RT4C ..... 30,000円(税抜)  
合計希望小売価格(工事費別) ..... 1,154,000円(税抜)

023 PA-P80U6SGB ⊕ 室外 CU-P80G6SB

024 PA-P80U6GNB ⊖ 室外 CU-P80G6B

標準

室内 CS-P80U6B ..... 318,000円(税抜)  
室外 ..... 746,000円(税抜)  
パネル CZ-160KPU5 ..... 48,000円(税抜)  
リモコン CZ-10RT4C ..... 30,000円(税抜)  
合計希望小売価格(工事費別) ..... 1,142,000円(税抜)

**P160 形(6.0HP相当)** ●配管長 75m (高低差 30m) ●チャージレス 30m

冷房: 14.0(3.5~16.0)kW  
暖房: 16.0(3.5~19.0)kW

2015 R32

029 PA-P160U6GB ⊖

エコナビ

室内 CS-P160U6B ..... 439,000円(税抜)  
室外 CU-P160G6B ..... 1,161,000円(税抜)  
パネル CZ-160KPEU5 ..... 60,000円(税抜)  
リモコン CZ-10RT4C ..... 30,000円(税抜)  
合計希望小売価格(工事費別) ..... 1,690,000円(税抜)

030 PA-P160U6GNB ⊖

標準

室内 CS-P160U6B ..... 439,000円(税抜)  
室外 CU-P160G6B ..... 1,161,000円(税抜)  
パネル CZ-160KPU5 ..... 48,000円(税抜)  
リモコン CZ-10RT4C ..... 30,000円(税抜)  
合計希望小売価格(工事費別) ..... 1,678,000円(税抜)

**P80 形(3.0HP相当)** ●配管長 50m (高低差 30m) ●チャージレス 30m

冷房: 7.1(1.7~8.0)kW  
暖房: 8.0(1.5~10.6)kW

2015 R32

031 PA-P80U6SGDB ⊕ 室外 CU-P80G6SB

エコナビ

032 PA-P80U6GDB ⊖ 室外 CU-P80G6B

室内 CS-P40U6B × 2 ..... 534,000円(税抜)  
室外 CU-P160G6B ..... 746,000円(税抜)  
パネル CZ-160KPEU5 × 2 ..... 120,000円(税抜)  
リモコン CZ-10RT4C ..... 30,000円(税抜)  
合計希望小売価格 ..... 1,430,000円(税抜)

別売分岐管 APR-P160B ..... 7,000円(税抜)  
セット価格(工事費別) ..... 1,437,000円(税抜)

033 PA-P80U6SGDNB ⊕ 室外 CU-P80G6SB

034 PA-P80U6GDNB ⊖ 室外 CU-P80G6B

標準

室内 CS-P40U6B × 2 ..... 534,000円(税抜)  
室外 CU-P160G6B ..... 746,000円(税抜)  
パネル CZ-160KPU5 × 2 ..... 96,000円(税抜)  
リモコン CZ-10RT4C ..... 30,000円(税抜)  
合計希望小売価格 ..... 1,406,000円(税抜)

別売分岐管 APR-P160B ..... 7,000円(税抜)  
セット価格(工事費別) ..... 1,413,000円(税抜)

**P160 形(6.0HP相当)** ●配管長 75m (高低差 30m) ●チャージレス 30m

冷房: 14.0(3.5~16.0)kW  
暖房: 16.0(3.5~19.0)kW

2015 R32

039 PA-P160U6GDB ⊖

エコナビ

室内 CS-P80U6B × 2 ..... 636,000円(税抜)  
室外 CU-P160G6B ..... 1,161,000円(税抜)  
パネル CZ-160KPEU5 × 2 ..... 120,000円(税抜)  
リモコン CZ-10RT4C ..... 30,000円(税抜)  
合計希望小売価格 ..... 1,947,000円(税抜)

別売分岐管 APR-P160B ..... 7,000円(税抜)  
セット価格(工事費別) ..... 1,954,000円(税抜)

040 PA-P160U6GDNB ⊖

標準

室内 CS-P80U6B × 2 ..... 636,000円(税抜)  
室外 CU-P160G6B ..... 1,161,000円(税抜)  
パネル CZ-160KPU5 × 2 ..... 96,000円(税抜)  
リモコン CZ-10RT4C ..... 30,000円(税抜)  
合計希望小売価格 ..... 1,923,000円(税抜)

別売分岐管 APR-P160B ..... 7,000円(税抜)  
セット価格(工事費別) ..... 1,930,000円(税抜)

**P112 形(4.0HP相当)** ●配管長 75m (高低差 30m) ●チャージレス 30m

冷房: 10.0(2.6~11.2)kW  
暖房: 11.2(2.6~15.6)kW

2015 R32

035 PA-P112U6GDB ⊖

エコナビ

室内 CS-P56U6B × 2 ..... 586,000円(税抜)  
室外 CU-P112G6B ..... 881,000円(税抜)  
パネル CZ-160KPEU5 × 2 ..... 120,000円(税抜)  
リモコン CZ-10RT4C ..... 30,000円(税抜)  
合計希望小売価格 ..... 1,617,000円(税抜)

別売分岐管 APR-P160B ..... 7,000円(税抜)  
セット価格(工事費別) ..... 1,624,000円(税抜)

036 PA-P112U6GDNB ⊖

標準

室内 CS-P56U6B × 2 ..... 586,000円(税抜)  
室外 CU-P112G6B ..... 881,000円(税抜)  
パネル CZ-160KPU5 × 2 ..... 96,000円(税抜)  
リモコン CZ-10RT4C ..... 30,000円(税抜)  
合計希望小売価格 ..... 1,593,000円(税抜)

別売分岐管 APR-P160B ..... 7,000円(税抜)  
セット価格(工事費別) ..... 1,600,000円(税抜)

**P140 形(5.0HP相当)** ●配管長 75m (高低差 30m) ●チャージレス 30m

冷房: 12.5(2.6~14.0)kW  
暖房: 14.0(2.6~18.0)kW

2015 R32

037 PA-P140U6GDB ⊖

エコナビ

室内 CS-P71U6B × 2 ..... 620,000円(税抜)  
室外 CU-P140G6B ..... 1,059,000円(税抜)  
パネル CZ-160KPEU5 × 2 ..... 120,000円(税抜)  
リモコン CZ-10RT4C ..... 30,000円(税抜)  
合計希望小売価格 ..... 1,829,000円(税抜)

別売分岐管 APR-P160B ..... 7,000円(税抜)  
セット価格(工事費別) ..... 1,836,000円(税抜)

038 PA-P140U6GDNB ⊖

標準

室内 CS-P71U6B × 2 ..... 620,000円(税抜)  
室外 CU-P140G6B ..... 1,059,000円(税抜)  
パネル CZ-160KPU5 × 2 ..... 96,000円(税抜)  
リモコン CZ-10RT4C ..... 30,000円(税抜)  
合計希望小売価格 ..... 1,805,000円(税抜)

別売分岐管 APR-P160B ..... 7,000円(税抜)  
セット価格(工事費別) ..... 1,812,000円(税抜)

**P224 形(8.0HP相当)** ●配管長 100m (高低差 30m) ●チャージレス 30m

冷房: 20.0(6.2~22.4)kW  
暖房: 22.4(5.6~28.0)kW

2015 R32

041 PA-P224U6GDB ⊖

エコナビ

室内 CS-P112U6B × 2 ..... 698,000円(税抜)  
室外 CU-P224G6B ..... 1,473,000円(税抜)  
パネル CZ-160KPEU5 × 2 ..... 120,000円(税抜)  
リモコン CZ-10RT4C ..... 30,000円(税抜)  
合計希望小売価格 ..... 2,321,000円(税抜)

別売分岐管 APR-P280B ..... 9,000円(税抜)  
セット価格(工事費別) ..... 2,330,000円(税抜)

042 PA-P224U6GDNB ⊖

標準

室内 CS-P112U6B × 2 ..... 698,000円(税抜)  
室外 CU-P224G6B ..... 1,473,000円(税抜)  
パネル CZ-160KPU5 × 2 ..... 96,000円(税抜)  
リモコン CZ-10RT4C ..... 30,000円(税抜)  
合計希望小売価格 ..... 2,297,000円(税抜)

別売分岐管 APR-P280B ..... 9,000円(税抜)  
セット価格(工事費別) ..... 2,306,000円(税抜)

**P280 形(10.0HP相当)** ●配管長 100m (高低差 30m) ●チャージレス 30m

冷房: 25.0(6.3~28.0)kW  
暖房: 28.0(7.0~35.0)kW

2015 R32

043 PA-P280U6GDB ⊖

エコナビ

室内 CS-P140U6B × 2 ..... 810,000円(税抜)  
室外 CU-P280G6B ..... 1,803,000円(税抜)  
パネル CZ-160KPEU5 × 2 ..... 120,000円(税抜)  
リモコン CZ-10RT4C ..... 30,000円(税抜)  
合計希望小売価格 ..... 2,763,000円(税抜)

別売分岐管 APR-P280B ..... 9,000円(税抜)  
セット価格(工事費別) ..... 2,772,000円(税抜)

044 PA-P280U6GDNB ⊖

標準

室内 CS-P140U6B × 2 ..... 810,000円(税抜)  
室外 CU-P280G6B ..... 1,803,000円(税抜)  
パネル CZ-160KPU5 × 2 ..... 96,000円(税抜)  
リモコン CZ-10RT4C ..... 30,000円(税抜)  
合計希望小売価格 ..... 2,739,000円(税抜)

別売分岐管 APR-P280B ..... 9,000円(税抜)  
セット価格(工事費別) ..... 2,748,000円(税抜)

仕様表についてはP157-158をご覧ください。

PA品番でご注文いたたくと構成通りの商品でセットの扱いになります。VAポータルで注文される場合は、品番の頭にXを付けて注文してください。(例: XPA-0000000)

● ⊕は単相 200V。 ⊖は三相 200V。 R32 冷媒 R32採用。 2015 2015年省エネ法基準値クリア。 グリーン購入法調達基準適合商品。



# 4方向天井カセット形

## 同時トリプル

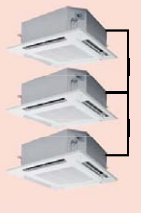

<b>P140形</b> (5.0HP相当)	●配管長 75m (高低差 30m) ●チャージレス 30m
冷房: 12.5(2.6 ~ 14.0)kW 暖房: 14.0(2.6 ~ 18.0)kW	2015 R32
<b>045 PA-P140U6GTB</b> ⊕	
室内 CS-P45U6B × 3 ..... 840,000円 (税抜)	
室外 CU-P140G6B ..... 1,059,000円 (税抜)	
パネル CZ-160KPEU5 × 3 ..... 180,000円 (税抜)	
リモコン CZ-10RT4C ..... 30,000円 (税抜)	
合計希望小売価格 ..... 2,109,000円 (税抜)	
別売分岐管 APR-RTP280A ..... 12,000円 (税抜)	
セット価格 (工事費別) ..... 2,121,000円 (税抜)	
<b>046 PA-P140U6GTNB</b> ⊕	
室内 CS-P45U6B × 3 ..... 840,000円 (税抜)	
室外 CU-P140G6B ..... 1,059,000円 (税抜)	
パネル CZ-160KPEU5 × 3 ..... 144,000円 (税抜)	
リモコン CZ-10RT4C ..... 30,000円 (税抜)	
合計希望小売価格 ..... 2,073,000円 (税抜)	
別売分岐管 APR-RTP280A ..... 12,000円 (税抜)	
セット価格 (工事費別) ..... 2,085,000円 (税抜)	

<b>P160形</b> (6.0HP相当)	●配管長 75m (高低差 30m) ●チャージレス 30m
冷房: 14.0(3.5 ~ 16.0)kW 暖房: 16.0(3.5 ~ 19.0)kW	2015 R32
<b>047 PA-P160U6GTB</b> ⊕	
室内 CS-P50U6B × 3 ..... 861,000円 (税抜)	
室外 CU-P160G6B ..... 1,161,000円 (税抜)	
パネル CZ-160KPEU5 × 3 ..... 180,000円 (税抜)	
リモコン CZ-10RT4C ..... 30,000円 (税抜)	
合計希望小売価格 ..... 2,232,000円 (税抜)	
別売分岐管 APR-RTP280A ..... 12,000円 (税抜)	
セット価格 (工事費別) ..... 2,244,000円 (税抜)	
<b>048 PA-P160U6GTNB</b> ⊕	
室内 CS-P50U6B × 3 ..... 861,000円 (税抜)	
室外 CU-P160G6B ..... 1,161,000円 (税抜)	
パネル CZ-160KPEU5 × 3 ..... 144,000円 (税抜)	
リモコン CZ-10RT4C ..... 30,000円 (税抜)	
合計希望小売価格 ..... 2,196,000円 (税抜)	
別売分岐管 APR-RTP280A ..... 12,000円 (税抜)	
セット価格 (工事費別) ..... 2,208,000円 (税抜)	

<b>P224形</b> (8.0HP相当)	●配管長 100m (高低差 30m) ●チャージレス 30m
冷房: 20.0(6.2 ~ 22.4)kW 暖房: 22.4(5.6 ~ 28.0)kW	2015 R32
<b>049 PA-P224U6GTB</b> ⊕	
室内 CS-P80U6B × 3 ..... 954,000円 (税抜)	
室外 CU-P224G6B ..... 1,473,000円 (税抜)	
パネル CZ-160KPEU5 × 3 ..... 180,000円 (税抜)	
リモコン CZ-10RT4C ..... 30,000円 (税抜)	
合計希望小売価格 ..... 2,637,000円 (税抜)	
別売分岐管 APR-RTP280A ..... 12,000円 (税抜)	
セット価格 (工事費別) ..... 2,649,000円 (税抜)	
<b>050 PA-P224U6GTNB</b> ⊕	
室内 CS-P80U6B × 3 ..... 954,000円 (税抜)	
室外 CU-P224G6B ..... 1,473,000円 (税抜)	
パネル CZ-160KPEU5 × 3 ..... 144,000円 (税抜)	
リモコン CZ-10RT4C ..... 30,000円 (税抜)	
合計希望小売価格 ..... 2,601,000円 (税抜)	
別売分岐管 APR-RTP280A ..... 12,000円 (税抜)	
セット価格 (工事費別) ..... 2,613,000円 (税抜)	

## 同時ダブルツイン

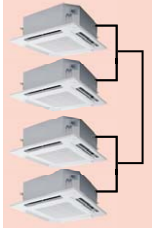

<b>P160形</b> (6.0HP相当)	●配管長 75m (高低差 30m) ●チャージレス 30m
冷房: 14.0(3.5 ~ 16.0)kW 暖房: 16.0(3.5 ~ 19.0)kW	2015 R32
<b>051 PA-P160U6GVB</b> ⊕	
室内 CS-P40U6B × 4 ..... 1,068,000円 (税抜)	
室外 CU-P160G6B ..... 1,161,000円 (税抜)	
パネル CZ-160KPEU5 × 4 ..... 240,000円 (税抜)	
リモコン CZ-10RT4C ..... 30,000円 (税抜)	
合計希望小売価格 ..... 2,499,000円 (税抜)	
別売分岐管 APR-P160B × 3 ..... 21,000円 (税抜)	
セット価格 (工事費別) ..... 2,520,000円 (税抜)	
<b>052 PA-P160U6GVNB</b> ⊕	
室内 CS-P40U6B × 4 ..... 1,068,000円 (税抜)	
室外 CU-P160G6B ..... 1,161,000円 (税抜)	
パネル CZ-160KPEU5 × 4 ..... 192,000円 (税抜)	
リモコン CZ-10RT4C ..... 30,000円 (税抜)	
合計希望小売価格 ..... 2,451,000円 (税抜)	
別売分岐管 APR-P160B × 3 ..... 21,000円 (税抜)	
セット価格 (工事費別) ..... 2,472,000円 (税抜)	

<b>P224形</b> (8.0HP相当)	●配管長 100m (高低差 30m) ●チャージレス 30m
冷房: 20.0(6.2 ~ 22.4)kW 暖房: 22.4(5.6 ~ 28.0)kW	2015 R32
<b>053 PA-P224U6GVB</b> ⊕	
室内 CS-P56U6B × 4 ..... 1,172,000円 (税抜)	
室外 CU-P224G6B ..... 1,473,000円 (税抜)	
パネル CZ-160KPEU5 × 4 ..... 240,000円 (税抜)	
リモコン CZ-10RT4C ..... 30,000円 (税抜)	
合計希望小売価格 ..... 2,915,000円 (税抜)	
別売分岐管 APR-P280B ..... 9,000円 (税抜)	
別売分岐管 APR-P160B × 2 ..... 14,000円 (税抜)	
セット価格 (工事費別) ..... 2,938,000円 (税抜)	
<b>054 PA-P224U6GVNB</b> ⊕	
室内 CS-P56U6B × 4 ..... 1,172,000円 (税抜)	
室外 CU-P224G6B ..... 1,473,000円 (税抜)	
パネル CZ-160KPEU5 × 4 ..... 192,000円 (税抜)	
リモコン CZ-10RT4C ..... 30,000円 (税抜)	
合計希望小売価格 ..... 2,867,000円 (税抜)	
別売分岐管 APR-P280B ..... 9,000円 (税抜)	
別売分岐管 APR-P160B × 2 ..... 14,000円 (税抜)	
セット価格 (工事費別) ..... 2,890,000円 (税抜)	

<b>P280形</b> (10.0HP相当)	●配管長 100m (高低差 30m) ●チャージレス 30m
冷房: 25.0(6.3 ~ 28.0)kW 暖房: 28.0(7.0 ~ 35.0)kW	2015 R32
<b>055 PA-P280U6GVB</b> ⊕	
室内 CS-P71U6B × 4 ..... 1,240,000円 (税抜)	
室外 CU-P280G6B ..... 1,803,000円 (税抜)	
パネル CZ-160KPEU5 × 4 ..... 240,000円 (税抜)	
リモコン CZ-10RT4C ..... 30,000円 (税抜)	
合計希望小売価格 ..... 3,313,000円 (税抜)	
別売分岐管 APR-P280B ..... 9,000円 (税抜)	
別売分岐管 APR-P160B × 2 ..... 14,000円 (税抜)	
セット価格 (工事費別) ..... 3,336,000円 (税抜)	
<b>056 PA-P280U6GVNB</b> ⊕	
室内 CS-P71U6B × 4 ..... 1,240,000円 (税抜)	
室外 CU-P280G6B ..... 1,803,000円 (税抜)	
パネル CZ-160KPEU5 × 4 ..... 192,000円 (税抜)	
リモコン CZ-10RT4C ..... 30,000円 (税抜)	
合計希望小売価格 ..... 3,265,000円 (税抜)	
別売分岐管 APR-P280B ..... 9,000円 (税抜)	
別売分岐管 APR-P160B × 2 ..... 14,000円 (税抜)	
セット価格 (工事費別) ..... 3,288,000円 (税抜)	

4方向天井カセット形

## Gシリーズ室外機 (高効率)

<b>1</b>	CU-P40G6(S)B・P45G6(S)B	質量37kg
	CU-P50G6(S)B・P56G6(S)B	質量39kg
	高さ619×幅(799+91 <sup>*1</sup> )×奥行(299+64 <sup>*2</sup> )mm	
<b>2</b>	CU-P63G6(S)B	質量65kg
	CU-P80G6(S)B	質量66kg
	高さ996×幅940×奥行(340+70 <sup>*2</sup> )mm	
<b>3</b>	CU-P112G6B・P140G6B	質量104kg
	CU-P160G6B	質量109kg
	高さ1,416×幅940×奥行(340+70 <sup>*2</sup> )mm	
<b>4</b>	CU-P224G6B	質量110kg
	CU-P280G6B	質量119kg
	高さ1,500×幅980×奥行(370+80 <sup>*2</sup> )mm	

\*1 配管カバー寸法 \*2 据付金具寸法



Hシリーズ

4方向天井カセット形

冷暖房

シングル



**P40** 形(1.5HP相当) ●配管長 40m (高低差 30m)  
●チャージレス 30m

冷房: 3.6(1.1~4.0)kW  
暖房: 4.0(1.0~5.6)kW

2015 R32

057 PA-P40U6SHB ⊕室外 CU-P40H6SB

058 PA-P40U6HB ⊖室外 CU-P40H6B

室内 CS-P40U6B ..... 267,000円(税抜)  
室外 ..... 432,000円(税抜)  
パネル CZ-160KPEU5 ..... 60,000円(税抜)  
リモコン CZ-10RT4C ..... 30,000円(税抜)  
合計希望小売価格(工事費別) ..... **789,000円**(税抜)

059 PA-P40U6SHNB ⊖室外 CU-P40H6SB

060 PA-P40U6HNB ⊖室外 CU-P40H6B

標準室内 CS-P40U6B ..... 267,000円(税抜)  
標準室外 ..... 432,000円(税抜)  
パネル CZ-160KPU5 ..... 48,000円(税抜)  
リモコン CZ-10RT4C ..... 30,000円(税抜)  
合計希望小売価格(工事費別) ..... **777,000円**(税抜)

**P56** 形(2.3HP相当) ●配管長 40m (高低差 30m)  
●チャージレス 30m

冷房: 5.0(1.2~5.6)kW  
暖房: 5.6(1.3~7.0)kW

2015 R32

069 PA-P56U6SHB ⊕室外 CU-P56H6SB

070 PA-P56U6HB ⊖室外 CU-P56H6B

室内 CS-P56U6B ..... 293,000円(税抜)  
室外 ..... 548,000円(税抜)  
パネル CZ-160KPEU5 ..... 60,000円(税抜)  
リモコン CZ-10RT4C ..... 30,000円(税抜)  
合計希望小売価格(工事費別) ..... **931,000円**(税抜)

071 PA-P56U6SHNB ⊖室外 CU-P56H6SB

072 PA-P56U6HNB ⊖室外 CU-P56H6B

標準室内 CS-P56U6B ..... 293,000円(税抜)  
標準室外 ..... 548,000円(税抜)  
パネル CZ-160KPU5 ..... 48,000円(税抜)  
リモコン CZ-10RT4C ..... 30,000円(税抜)  
合計希望小売価格(工事費別) ..... **919,000円**(税抜)

**P112** 形(4.0HP相当) ●配管長 50m (高低差 30m)  
●チャージレス 30m

冷房: 10.0(2.5~11.2)kW  
暖房: 11.2(2.9~13.0)kW

2015 R32

081 PA-P112U6HB ⊖

室内 CS-P112U6B ..... 349,000円(税抜)  
室外 CU-P112H6B ..... 757,000円(税抜)  
パネル CZ-160KPEU5 ..... 60,000円(税抜)  
リモコン CZ-10RT4C ..... 30,000円(税抜)  
合計希望小売価格(工事費別) ..... **1,196,000円**(税抜)

082 PA-P112U6HNB ⊖

標準室内 CS-P112U6B ..... 349,000円(税抜)  
標準室外 CU-P112H6B ..... 757,000円(税抜)  
パネル CZ-160KPU5 ..... 48,000円(税抜)  
リモコン CZ-10RT4C ..... 30,000円(税抜)  
合計希望小売価格(工事費別) ..... **1,184,000円**(税抜)

**P45** 形(1.8HP相当) ●配管長 40m (高低差 30m)  
●チャージレス 30m

冷房: 4.0(1.1~4.5)kW  
暖房: 4.5(1.2~6.0)kW

2015 R32

061 PA-P45U6SHB ⊕室外 CU-P45H6SB

062 PA-P45U6HB ⊖室外 CU-P45H6B

室内 CS-P45U6B ..... 280,000円(税抜)  
室外 ..... 469,000円(税抜)  
パネル CZ-160KPEU5 ..... 60,000円(税抜)  
リモコン CZ-10RT4C ..... 30,000円(税抜)  
合計希望小売価格(工事費別) ..... **839,000円**(税抜)

063 PA-P45U6SHNB ⊖室外 CU-P45H6SB

064 PA-P45U6HNB ⊖室外 CU-P45H6B

標準室内 CS-P45U6B ..... 280,000円(税抜)  
標準室外 ..... 469,000円(税抜)  
パネル CZ-160KPU5 ..... 48,000円(税抜)  
リモコン CZ-10RT4C ..... 30,000円(税抜)  
合計希望小売価格(工事費別) ..... **827,000円**(税抜)

**P63** 形(2.5HP相当) ●配管長 40m (高低差 30m)  
●チャージレス 30m

冷房: 5.6(1.3~6.3)kW  
暖房: 6.3(1.4~8.0)kW

2015 R32

073 PA-P63U6SHB ⊕室外 CU-P63H6SB

074 PA-P63U6HB ⊖室外 CU-P63H6B

室内 CS-P63U6B ..... 302,000円(税抜)  
室外 ..... 583,000円(税抜)  
パネル CZ-160KPEU5 ..... 60,000円(税抜)  
リモコン CZ-10RT4C ..... 30,000円(税抜)  
合計希望小売価格(工事費別) ..... **975,000円**(税抜)

075 PA-P63U6SHNB ⊖室外 CU-P63H6SB

076 PA-P63U6HNB ⊖室外 CU-P63H6B

標準室内 CS-P63U6B ..... 302,000円(税抜)  
標準室外 ..... 583,000円(税抜)  
パネル CZ-160KPU5 ..... 48,000円(税抜)  
リモコン CZ-10RT4C ..... 30,000円(税抜)  
合計希望小売価格(工事費別) ..... **963,000円**(税抜)

**P140** 形(5.0HP相当) ●配管長 50m (高低差 30m)  
●チャージレス 30m

冷房: 12.5(3.2~14.0)kW  
暖房: 14.0(3.5~16.0)kW

2015 R32

083 PA-P140U6HB ⊖

室内 CS-P140U6B ..... 405,000円(税抜)  
室外 CU-P140H6B ..... 906,000円(税抜)  
パネル CZ-160KPEU5 ..... 60,000円(税抜)  
リモコン CZ-10RT4C ..... 30,000円(税抜)  
合計希望小売価格(工事費別) ..... **1,401,000円**(税抜)

084 PA-P140U6HNB ⊖

標準室内 CS-P140U6B ..... 405,000円(税抜)  
標準室外 CU-P140H6B ..... 906,000円(税抜)  
パネル CZ-160KPU5 ..... 48,000円(税抜)  
リモコン CZ-10RT4C ..... 30,000円(税抜)  
合計希望小売価格(工事費別) ..... **1,389,000円**(税抜)

**P50** 形(2.0HP相当) ●配管長 40m (高低差 30m)  
●チャージレス 30m

冷房: 4.5(1.1~5.0)kW  
暖房: 5.0(1.2~6.5)kW

2015 R32

065 PA-P50U6SHB ⊕室外 CU-P50H6SB

066 PA-P50U6HB ⊖室外 CU-P50H6B

室内 CS-P50U6B ..... 287,000円(税抜)  
室外 ..... 503,000円(税抜)  
パネル CZ-160KPEU5 ..... 60,000円(税抜)  
リモコン CZ-10RT4C ..... 30,000円(税抜)  
合計希望小売価格(工事費別) ..... **880,000円**(税抜)

067 PA-P50U6SHNB ⊖室外 CU-P50H6SB

068 PA-P50U6HNB ⊖室外 CU-P50H6B

標準室内 CS-P50U6B ..... 287,000円(税抜)  
標準室外 ..... 503,000円(税抜)  
パネル CZ-160KPU5 ..... 48,000円(税抜)  
リモコン CZ-10RT4C ..... 30,000円(税抜)  
合計希望小売価格(工事費別) ..... **868,000円**(税抜)

**P80** 形(3.0HP相当) ●配管長 40m (高低差 30m)  
●チャージレス 30m

冷房: 7.1(1.7~8.0)kW  
暖房: 8.0(1.5~9.0)kW

2015 R32

077 PA-P80U6SHB ⊕室外 CU-P80H6SB

078 PA-P80U6HB ⊖室外 CU-P80H6B

室内 CS-P80U6B ..... 315,000円(税抜)  
室外 ..... 642,000円(税抜)  
パネル CZ-160KPEU5 ..... 60,000円(税抜)  
リモコン CZ-10RT4C ..... 30,000円(税抜)  
合計希望小売価格(工事費別) ..... **1,047,000円**(税抜)

079 PA-P80U6SHNB ⊖室外 CU-P80H6SB

080 PA-P80U6HNB ⊖室外 CU-P80H6B

標準室内 CS-P80U6B ..... 315,000円(税抜)  
標準室外 ..... 642,000円(税抜)  
パネル CZ-160KPU5 ..... 48,000円(税抜)  
リモコン CZ-10RT4C ..... 30,000円(税抜)  
合計希望小売価格(工事費別) ..... **1,035,000円**(税抜)

**P160** 形(6.0HP相当) ●配管長 50m (高低差 30m)  
●チャージレス 30m

冷房: 14.0(3.5~16.0)kW  
暖房: 16.0(4.0~17.0)kW

2015 R32

085 PA-P160U6HB ⊖

室内 CS-P160U6B ..... 439,000円(税抜)  
室外 CU-P160H6B ..... 993,000円(税抜)  
パネル CZ-160KPEU5 ..... 60,000円(税抜)  
リモコン CZ-10RT4C ..... 30,000円(税抜)  
合計希望小売価格(工事費別) ..... **1,522,000円**(税抜)

086 PA-P160U6HNB ⊖

標準室内 CS-P160U6B ..... 439,000円(税抜)  
標準室外 CU-P160H6B ..... 993,000円(税抜)  
パネル CZ-160KPU5 ..... 48,000円(税抜)  
リモコン CZ-10RT4C ..... 30,000円(税抜)  
合計希望小売価格(工事費別) ..... **1,510,000円**(税抜)

同時ツイン



**P112** 形(4.0HP相当) ●配管長 50m (高低差 30m)  
●チャージレス 30m

冷房: 10.0(2.5~11.2)kW  
暖房: 11.2(2.9~13.0)kW

2015 R32

087 PA-P112U6HDB ⊖

室内 CS-P56U6B × 2 ..... 586,000円(税抜)  
室外 CU-P112H6B ..... 757,000円(税抜)  
パネル CZ-160KPEU5 × 2 ..... 120,000円(税抜)  
リモコン CZ-10RT4C ..... 30,000円(税抜)  
合計希望小売価格 ..... **1,493,000円**(税抜)

別売分岐管 APR-P160B ..... 7,000円(税抜)  
セット価格(工事費別) ..... **1,500,000円**(税抜)

088 PA-P112U6HDNB ⊖

標準室内 CS-P56U6B × 2 ..... 586,000円(税抜)  
標準室外 CU-P112H6B ..... 757,000円(税抜)  
パネル CZ-160KPU5 × 2 ..... 96,000円(税抜)  
リモコン CZ-10RT4C ..... 30,000円(税抜)  
合計希望小売価格 ..... **1,469,000円**(税抜)

別売分岐管 APR-P160B ..... 7,000円(税抜)  
セット価格(工事費別) ..... **1,476,000円**(税抜)

**P224** 形(8.0HP相当) ●配管長 100m (高低差 30m)  
●チャージレス 30m

冷房: 20.0(5.4~22.4)kW  
暖房: 22.4(5.6~25.0)kW

2015 R410A

093 PA-P224U6HDB ⊖

室内 CS-P112U6B × 2 ..... 698,000円(税抜)  
室外 CU-P224H6B ..... 1,390,000円(税抜)  
パネル CZ-160KPEU5 × 2 ..... 120,000円(税抜)  
リモコン CZ-10RT4C ..... 30,000円(税抜)  
合計希望小売価格 ..... **2,238,000円**(税抜)

別売分岐管 APR-P280B ..... 9,000円(税抜)  
セット価格(工事費別) ..... **2,247,000円**(税抜)

094 PA-P224U6HDNB ⊖

標準室内 CS-P112U6B × 2 ..... 698,000円(税抜)  
標準室外 CU-P224H6B ..... 1,390,000円(税抜)  
パネル CZ-160KPU5 × 2 ..... 96,000円(税抜)  
リモコン CZ-10RT4C ..... 30,000円(税抜)  
合計希望小売価格 ..... **2,214,000円**(税抜)

別売分岐管 APR-P280B ..... 9,000円(税抜)  
セット価格(工事費別) ..... **2,223,000円**(税抜)

**P140** 形(5.0HP相当) ●配管長 50m (高低差 30m)  
●チャージレス 30m

冷房: 12.5(3.2~14.0)kW  
暖房: 14.0(3.5~16.0)kW

2015 R32

089 PA-P140U6HDB ⊖

室内 CS-P71U6B × 2 ..... 620,000円(税抜)  
室外 CU-P140H6B ..... 906,000円(税抜)  
パネル CZ-160KPEU5 × 2 ..... 120,000円(税抜)  
リモコン CZ-10RT4C ..... 30,000円(税抜)  
合計希望小売価格 ..... **1,676,000円**(税抜)

別売分岐管 APR-P160B ..... 7,000円(税抜)  
セット価格(工事費別) ..... **1,683,000円**(税抜)

090 PA-P140U6HDNB ⊖

標準室内 CS-P71U6B × 2 ..... 620,000円(税抜)  
標準室外 CU-P140H6B ..... 906,000円(税抜)  
パネル CZ-160KPU5 × 2 ..... 96,000円(税抜)  
リモコン CZ-10RT4C ..... 30,000円(税抜)  
合計希望小売価格 ..... **1,652,000円**(税抜)

別売分岐管 APR-P160B ..... 7,000円(税抜)  
セット価格(工事費別) ..... **1,659,000円**(税抜)

**P280** 形(10.0HP相当) ●配管長 100m (高低差 30m)  
●チャージレス 30m

冷房: 25.0(6.3~28.0)kW  
暖房: 28.0(7.1~31.5)kW

2015 R410A

095 PA-P280U6HDB ⊖

室内 CS-P140U6B × 2 ..... 810,000円(税抜)  
室外 CU-P280H6B ..... 1,701,000円(税抜)  
パネル CZ-160KPEU5 × 2 ..... 120,000円(税抜)  
リモコン CZ-10RT4C ..... 30,000円(税抜)  
合計希望小売価格 ..... **2,661,000円**(税抜)

別売分岐管 APR-P280B ..... 9,000円(税抜)  
セット価格(工事費別) ..... **2,670,000円**(税抜)

096 PA-P280U6HDNB ⊖

標準室内 CS-P140U6B × 2 ..... 810,000円(税抜)  
標準室外 CU-P280H6B ..... 1,701,000円(税抜)  
パネル CZ-160KPU5 × 2 ..... 96,000円(税抜)  
リモコン CZ-10RT4C ..... 30,000円(税抜)  
合計希望小売価格 ..... **2,637,000円**(税抜)

別売分岐管 APR-P280B ..... 9,000円(税抜)  
セット価格(工事費別) ..... **2,646,000円**(税抜)

**P160** 形(6.0HP相当) ●配管長 50m (高低差 30m)  
●チャージレス 30m

冷房: 14.0(3.5~16.0)kW  
暖房: 16.0(4.0~17.0)kW

2015 R32

091 PA-P160U6HDB ⊖

室内 CS-P80U6B × 2 ..... 630,000円(税抜)  
室外 CU-P160H6B ..... 993,000円(税抜)  
パネル CZ-160KPEU5 × 2 ..... 120,000円(税抜)  
リモコン CZ-10RT4C ..... 30,000円(税抜)  
合計希望小売価格 ..... **1,773,000円**(税抜)

別売分岐管 APR-P160B ..... 7,000円(税抜)  
セット価格(工事費別) ..... **1,780,000円**(税抜)

092 PA-P160U6HDNB ⊖

標準室内 CS-P80U6B × 2 ..... 630,000円(税抜)  
標準室外 CU-P160H6B ..... 993,000円(税抜)  
パネル CZ-160KPU5 × 2 ..... 96,000円(税抜)  
リモコン CZ-10RT4C ..... 30,000円(税抜)  
合計希望小売価格 ..... **1,749,000円**(税抜)

別売分岐管 APR-P160B ..... 7,000円(税抜)  
セット価格(工事費別) ..... **1,756,000円**(税抜)

仕様表についてはP167-168をご覧ください。

PA品番でご注文いただく構成通りの商品でセットの扱いになります。VAポータルで注文される場合は、品番の頭にXを付けて注文してください。(例: XPA-0000000)

4方向天井カセット形室内機 P80形のご注文に際し、室内機・室外機を別に発注される際は、「CS-P80U6」とは互換性がなく、室内機寸法も異なりますのでお間違いのないようご注意ください。

● ⊕は単相 200V。 ⊖は三相 200V。 R32 冷媒 R32採用。 R410A 冷媒 R410A採用。 2015 2015年省エネ基準準値クリア。 グリーン購入法調達基準適合商品。

4方向天井カセット形

同時トリプル



<b>P224形</b> (8.0HP相当)		●配管長 100m (高低差 30m)
		●チャージレス 30m
冷房	: 20.0 (5.4 ~ 22.4) kW	
暖房	: 22.4 (5.6 ~ 25.0) kW	
2015 R410A		
<b>[097] PA-P224U6HTB</b> ⊖		
室内	CS-P80U6HB × 3	945,000円 (税抜)
室外	CU-P224H6B	1,390,000円 (税抜)
パネル	CZ-160KPEU5 × 3	180,000円 (税抜)
リモコン	CZ-10RT4C	30,000円 (税抜)
合計希望小売価格	2,545,000円 (税抜)	
別売分岐管	APR-RTP280A	12,000円 (税抜)
セット価格 (工事費別)	2,557,000円 (税抜)	
<b>[098] PA-P224U6HTNB</b> ⊖		
室内	CS-P80U6HB × 3	945,000円 (税抜)
室外	CU-P224H6B	1,390,000円 (税抜)
パネル	CZ-160KPU5 × 3	144,000円 (税抜)
リモコン	CZ-10RT4C	30,000円 (税抜)
合計希望小売価格	2,509,000円 (税抜)	
別売分岐管	APR-RTP280A	12,000円 (税抜)
セット価格 (工事費別)	2,521,000円 (税抜)	

同時ダブルツイン

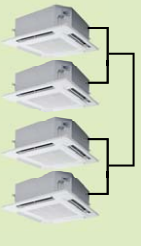

<b>P224形</b> (8.0HP相当)		●配管長 100m (高低差 30m)
		●チャージレス 30m
冷房	: 20.0 (5.4 ~ 22.4) kW	
暖房	: 22.4 (5.6 ~ 25.0) kW	
2015 R410A		
<b>[099] PA-P224U6HVB</b> ⊖		
室内	CS-P56U6B × 4	1,172,000円 (税抜)
室外	CU-P224H6B	1,390,000円 (税抜)
パネル	CZ-160KPEU5 × 4	240,000円 (税抜)
リモコン	CZ-10RT4C	30,000円 (税抜)
合計希望小売価格	2,832,000円 (税抜)	
別売分岐管	APR-P280B	9,000円 (税抜)
	APR-P160B × 2	14,000円 (税抜)
セット価格 (工事費別)	2,855,000円 (税抜)	
<b>[100] PA-P224U6HVNB</b> ⊖		
室内	CS-P56U6B × 4	1,172,000円 (税抜)
室外	CU-P224H6B	1,390,000円 (税抜)
パネル	CZ-160KPU5 × 4	192,000円 (税抜)
リモコン	CZ-10RT4C	30,000円 (税抜)
合計希望小売価格	2,784,000円 (税抜)	
別売分岐管	APR-P280B	9,000円 (税抜)
	APR-P160B × 2	14,000円 (税抜)
セット価格 (工事費別)	2,807,000円 (税抜)	

<b>P280形</b> (10.0HP相当)		●配管長 100m (高低差 30m)
		●チャージレス 30m
冷房	: 25.0 (6.3 ~ 28.0) kW	
暖房	: 28.0 (7.1 ~ 31.5) kW	
2015 R410A		
<b>[101] PA-P280U6HVB</b> ⊖		
室内	CS-P71U6B × 4	1,240,000円 (税抜)
室外	CU-P280H6B	1,701,000円 (税抜)
パネル	CZ-160KPEU5 × 4	240,000円 (税抜)
リモコン	CZ-10RT4C	30,000円 (税抜)
合計希望小売価格	3,211,000円 (税抜)	
別売分岐管	APR-P280B	9,000円 (税抜)
	APR-P160B × 2	14,000円 (税抜)
セット価格 (工事費別)	3,234,000円 (税抜)	
<b>[102] PA-P280U6HVNB</b> ⊖		
室内	CS-P71U6B × 4	1,240,000円 (税抜)
室外	CU-P280H6B	1,701,000円 (税抜)
パネル	CZ-160KPU5 × 4	192,000円 (税抜)
リモコン	CZ-10RT4C	30,000円 (税抜)
合計希望小売価格	3,163,000円 (税抜)	
別売分岐管	APR-P280B	9,000円 (税抜)
	APR-P160B × 2	14,000円 (税抜)
セット価格 (工事費別)	3,186,000円 (税抜)	

Hシリーズ室外機 (標準)

1	CU-P40・P45・P50・P56H6(S)B	質量37kg
	CU-P63・P80H6(S)B	質量39kg
高さ619×幅(799+91 <sup>*1</sup> )×奥行(299+64 <sup>*2</sup> )mm		
2	CU-P112H6B	質量68kg
	CU-P140・P160H6B	質量82kg
高さ996×幅940×奥行(340+70 <sup>*2</sup> )mm		
3	CU-P224H6B	質量126kg
	CU-P280H6B	質量135kg
高さ1,500×幅980×奥行(370+80 <sup>*2</sup> )mm		

\*1 配管カバー寸法 \*2 据付金具寸法





G シリーズ

2方向天井カセット形

冷暖房

シングル



**P50 形 (2.0HP相当)** ●配管長 50m (高低差 30m) ●チャージレス 30m

冷房: 4.5(1.1~5.0)kW  
暖房: 5.0(1.2~5.3)kW

2015 R32

103 PA-P50L6SGB ⊕室外 CU-P50G6SB

エコナビ

104 PA-P50L6GB ⊖室外 CU-P50G6B

室内 CS-P50L6B ..... 319,000円 (税抜)  
室外 ..... 592,000円 (税抜)  
パネル CZ-80KPEL6 ..... 69,000円 (税抜)  
リモコン CZ-10RT4C ..... 30,000円 (税抜)  
合計希望小売価格 (工事費別) ..... 1,010,000円 (税抜)

105 PA-P50L6SGB ⊕室外 CU-P50G6SB

標準

106 PA-P50L6GNB ⊖室外 CU-P50G6B

室内 CS-P50L6B ..... 319,000円 (税抜)  
室外 ..... 592,000円 (税抜)  
パネル CZ-80KPEL6 ..... 52,000円 (税抜)  
リモコン CZ-10RT4C ..... 30,000円 (税抜)  
合計希望小売価格 (工事費別) ..... 993,000円 (税抜)

**P80 形 (3.0HP相当)** ●配管長 50m (高低差 30m) ●チャージレス 30m

冷房: 7.1(1.7~8.0)kW  
暖房: 8.0(1.5~9.0)kW

2015 R32

115 PA-P80L6SGB ⊕室外 CU-P80G6SB

エコナビ

116 PA-P80L6GB ⊖室外 CU-P80G6B

室内 CS-P80L6B ..... 349,000円 (税抜)  
室外 ..... 746,000円 (税抜)  
パネル CZ-80KPEL6 ..... 69,000円 (税抜)  
リモコン CZ-10RT4C ..... 30,000円 (税抜)  
合計希望小売価格 (工事費別) ..... 1,194,000円 (税抜)

117 PA-P80L6SGB ⊕室外 CU-P80G6SB

標準

118 PA-P80L6GNB ⊖室外 CU-P80G6B

室内 CS-P80L6B ..... 349,000円 (税抜)  
室外 ..... 746,000円 (税抜)  
パネル CZ-80KPEL6 ..... 52,000円 (税抜)  
リモコン CZ-10RT4C ..... 30,000円 (税抜)  
合計希望小売価格 (工事費別) ..... 1,177,000円 (税抜)

**P160 形 (6.0HP相当)** ●配管長 75m (高低差 30m) ●チャージレス 30m

冷房: 14.0(3.5~16.0)kW  
暖房: 16.0(3.5~18.0)kW

2015 R32

123 PA-P160L6GB ⊖

エコナビ

室内 CS-P160L6B ..... 475,000円 (税抜)  
室外 CU-P160G6B ..... 1,161,000円 (税抜)  
パネル CZ-160KPEL6 ..... 77,000円 (税抜)  
リモコン CZ-10RT4C ..... 30,000円 (税抜)  
合計希望小売価格 (工事費別) ..... 1,743,000円 (税抜)

124 PA-P160L6GNB ⊖

標準

室内 CS-P160L6B ..... 475,000円 (税抜)  
室外 CU-P160G6B ..... 1,161,000円 (税抜)  
パネル CZ-160KPEL6 ..... 60,000円 (税抜)  
リモコン CZ-10RT4C ..... 30,000円 (税抜)  
合計希望小売価格 (工事費別) ..... 1,726,000円 (税抜)

**P56 形 (2.3HP相当)** ●配管長 50m (高低差 30m) ●チャージレス 30m

冷房: 5.0(1.2~5.6)kW  
暖房: 5.6(1.3~5.7)kW

2015 R32

107 PA-P56L6SGB ⊕室外 CU-P56G6SB

エコナビ

108 PA-P56L6GB ⊖室外 CU-P56G6B

室内 CS-P56L6B ..... 322,000円 (税抜)  
室外 ..... 639,000円 (税抜)  
パネル CZ-80KPEL6 ..... 69,000円 (税抜)  
リモコン CZ-10RT4C ..... 30,000円 (税抜)  
合計希望小売価格 (工事費別) ..... 1,060,000円 (税抜)

109 PA-P56L6SGB ⊕室外 CU-P56G6SB

標準

110 PA-P56L6GNB ⊖室外 CU-P56G6B

室内 CS-P56L6B ..... 322,000円 (税抜)  
室外 ..... 639,000円 (税抜)  
パネル CZ-80KPEL6 ..... 52,000円 (税抜)  
リモコン CZ-10RT4C ..... 30,000円 (税抜)  
合計希望小売価格 (工事費別) ..... 1,043,000円 (税抜)

**P112 形 (4.0HP相当)** ●配管長 75m (高低差 30m) ●チャージレス 30m

冷房: 10.0(2.6~11.2)kW  
暖房: 11.2(2.6~13.2)kW

2015 R32

119 PA-P112L6GB ⊖

エコナビ

室内 CS-P112L6B ..... 379,000円 (税抜)  
室外 CU-P112G6B ..... 881,000円 (税抜)  
パネル CZ-160KPEL6 ..... 77,000円 (税抜)  
リモコン CZ-10RT4C ..... 30,000円 (税抜)  
合計希望小売価格 (工事費別) ..... 1,367,000円 (税抜)

120 PA-P112L6GNB ⊖

標準

室内 CS-P112L6B ..... 379,000円 (税抜)  
室外 CU-P112G6B ..... 881,000円 (税抜)  
パネル CZ-160KPEL6 ..... 60,000円 (税抜)  
リモコン CZ-10RT4C ..... 30,000円 (税抜)  
合計希望小売価格 (工事費別) ..... 1,350,000円 (税抜)

**P63 形 (2.5HP相当)** ●配管長 50m (高低差 30m) ●チャージレス 30m

冷房: 5.6(1.5~6.3)kW  
暖房: 6.3(1.5~8.0)kW

2015 R32

111 PA-P63L6SGB ⊕室外 CU-P63G6SB

エコナビ

112 PA-P63L6GB ⊖室外 CU-P63G6B

室内 CS-P63L6B ..... 330,000円 (税抜)  
室外 ..... 639,000円 (税抜)  
パネル CZ-80KPEL6 ..... 69,000円 (税抜)  
リモコン CZ-10RT4C ..... 30,000円 (税抜)  
合計希望小売価格 (工事費別) ..... 1,111,000円 (税抜)

113 PA-P63L6SGB ⊕室外 CU-P63G6SB

標準

114 PA-P63L6GNB ⊖室外 CU-P63G6B

室内 CS-P63L6B ..... 330,000円 (税抜)  
室外 ..... 639,000円 (税抜)  
パネル CZ-80KPEL6 ..... 52,000円 (税抜)  
リモコン CZ-10RT4C ..... 30,000円 (税抜)  
合計希望小売価格 (工事費別) ..... 1,094,000円 (税抜)

**P140 形 (5.0HP相当)** ●配管長 75m (高低差 30m) ●チャージレス 30m

冷房: 12.5(2.6~14.0)kW  
暖房: 14.0(2.6~16.0)kW

2015 R32

121 PA-P140L6GB ⊖

エコナビ

室内 CS-P140L6B ..... 433,000円 (税抜)  
室外 CU-P140G6B ..... 1,059,000円 (税抜)  
パネル CZ-160KPEL6 ..... 77,000円 (税抜)  
リモコン CZ-10RT4C ..... 30,000円 (税抜)  
合計希望小売価格 (工事費別) ..... 1,599,000円 (税抜)

122 PA-P140L6GNB ⊖

標準

室内 CS-P140L6B ..... 433,000円 (税抜)  
室外 CU-P140G6B ..... 1,059,000円 (税抜)  
パネル CZ-160KPEL6 ..... 60,000円 (税抜)  
リモコン CZ-10RT4C ..... 30,000円 (税抜)  
合計希望小売価格 (工事費別) ..... 1,582,000円 (税抜)

同時ツイン



**P112 形 (4.0HP相当)** ●配管長 75m (高低差 30m) ●チャージレス 30m

冷房: 10.0(2.6~11.2)kW  
暖房: 11.2(2.6~13.2)kW

2015 R32

125 PA-P112L6GDB ⊖

エコナビ

室内 CS-P56L6B × 2 ..... 644,000円 (税抜)  
室外 CU-P112G6B ..... 881,000円 (税抜)  
パネル CZ-80KPEL6 × 2 ..... 138,000円 (税抜)  
リモコン CZ-10RT4C ..... 30,000円 (税抜)  
合計希望小売価格 ..... 1,693,000円 (税抜)

別売分岐管 APR-P160B ..... 7,000円 (税抜)  
セット価格 (工事費別) ..... 1,700,000円 (税抜)

126 PA-P112L6GDNB ⊖

標準

室内 CS-P56L6B × 2 ..... 644,000円 (税抜)  
室外 CU-P112G6B ..... 881,000円 (税抜)  
パネル CZ-80KPEL6 × 2 ..... 104,000円 (税抜)  
リモコン CZ-10RT4C ..... 30,000円 (税抜)  
合計希望小売価格 ..... 1,659,000円 (税抜)

別売分岐管 APR-P160B ..... 7,000円 (税抜)  
セット価格 (工事費別) ..... 1,666,000円 (税抜)

**P224 形 (8.0HP相当)** ●配管長 100m (高低差 30m) ●チャージレス 30m

冷房: 20.0(6.2~22.4)kW  
暖房: 22.4(5.6~25.0)kW

2015 R32

131 PA-P224L6GDB ⊖

エコナビ

室内 CS-P112L6B × 2 ..... 758,000円 (税抜)  
室外 CU-P224G6B ..... 1,473,000円 (税抜)  
パネル CZ-160KPEL6 × 2 ..... 154,000円 (税抜)  
リモコン CZ-10RT4C ..... 30,000円 (税抜)  
合計希望小売価格 ..... 2,415,000円 (税抜)

別売分岐管 APR-P280B ..... 9,000円 (税抜)  
セット価格 (工事費別) ..... 2,424,000円 (税抜)

132 PA-P224L6GDNB ⊖

標準

室内 CS-P112L6B × 2 ..... 758,000円 (税抜)  
室外 CU-P224G6B ..... 1,473,000円 (税抜)  
パネル CZ-160KPEL6 × 2 ..... 120,000円 (税抜)  
リモコン CZ-10RT4C ..... 30,000円 (税抜)  
合計希望小売価格 ..... 2,381,000円 (税抜)

別売分岐管 APR-P280B ..... 9,000円 (税抜)  
セット価格 (工事費別) ..... 2,390,000円 (税抜)

**P140 形 (5.0HP相当)** ●配管長 75m (高低差 30m) ●チャージレス 30m

冷房: 12.5(2.6~14.0)kW  
暖房: 14.0(2.6~16.0)kW

2015 R32

127 PA-P140L6GDB ⊖

エコナビ

室内 CS-P71L6B × 2 ..... 676,000円 (税抜)  
室外 CU-P140G6B ..... 1,059,000円 (税抜)  
パネル CZ-80KPEL6 × 2 ..... 138,000円 (税抜)  
リモコン CZ-10RT4C ..... 30,000円 (税抜)  
合計希望小売価格 ..... 1,903,000円 (税抜)

別売分岐管 APR-P160B ..... 7,000円 (税抜)  
セット価格 (工事費別) ..... 1,910,000円 (税抜)

128 PA-P140L6GDNB ⊖

標準

室内 CS-P71L6B × 2 ..... 676,000円 (税抜)  
室外 CU-P140G6B ..... 1,059,000円 (税抜)  
パネル CZ-80KPEL6 × 2 ..... 104,000円 (税抜)  
リモコン CZ-10RT4C ..... 30,000円 (税抜)  
合計希望小売価格 ..... 1,869,000円 (税抜)

別売分岐管 APR-P160B ..... 7,000円 (税抜)  
セット価格 (工事費別) ..... 1,876,000円 (税抜)

**P280 形 (10.0HP相当)** ●配管長 100m (高低差 30m) ●チャージレス 30m

冷房: 25.0(6.3~28.0)kW  
暖房: 28.0(7.0~31.5)kW

2015 R32

133 PA-P280L6GDB ⊖

エコナビ

室内 CS-P140L6B × 2 ..... 866,000円 (税抜)  
室外 CU-P280G6B ..... 1,803,000円 (税抜)  
パネル CZ-160KPEL6 × 2 ..... 154,000円 (税抜)  
リモコン CZ-10RT4C ..... 30,000円 (税抜)  
合計希望小売価格 ..... 2,853,000円 (税抜)

別売分岐管 APR-P280B ..... 9,000円 (税抜)  
セット価格 (工事費別) ..... 2,862,000円 (税抜)

134 PA-P280L6GDNB ⊖

標準

室内 CS-P140L6B × 2 ..... 866,000円 (税抜)  
室外 CU-P280G6B ..... 1,803,000円 (税抜)  
パネル CZ-160KPEL6 × 2 ..... 120,000円 (税抜)  
リモコン CZ-10RT4C ..... 30,000円 (税抜)  
合計希望小売価格 ..... 2,819,000円 (税抜)

別売分岐管 APR-P280B ..... 9,000円 (税抜)  
セット価格 (工事費別) ..... 2,828,000円 (税抜)

**P160 形 (6.0HP相当)** ●配管長 75m (高低差 30m) ●チャージレス 30m

冷房: 14.0(3.5~16.0)kW  
暖房: 16.0(3.5~18.0)kW

2015 R32

129 PA-P160L6GDB ⊖

エコナビ

室内 CS-P80L6B × 2 ..... 698,000円 (税抜)  
室外 CU-P160G6B ..... 1,161,000円 (税抜)  
パネル CZ-80KPEL6 × 2 ..... 138,000円 (税抜)  
リモコン CZ-10RT4C ..... 30,000円 (税抜)  
合計希望小売価格 ..... 2,027,000円 (税抜)

別売分岐管 APR-P160B ..... 7,000円 (税抜)  
セット価格 (工事費別) ..... 2,034,000円 (税抜)

130 PA-P160L6GDNB ⊖

標準

室内 CS-P80L6B × 2 ..... 698,000円 (税抜)  
室外 CU-P160G6B ..... 1,161,000円 (税抜)  
パネル CZ-80KPEL6 × 2 ..... 104,000円 (税抜)  
リモコン CZ-10RT4C ..... 30,000円 (税抜)  
合計希望小売価格 ..... 1,993,000円 (税抜)

別売分岐管 APR-P160B ..... 7,000円 (税抜)  
セット価格 (工事費別) ..... 2,000,000円 (税抜)

仕様表については P157-160 をご覧ください。

PA品番でご注文いただく構成通りの商品でセットの扱いになります。VAポータルで注文される場合は、品番の頭に X を付けて注文してください。(例: XPA-000000)

● ⊕ は単相 200V。⊖ は三相 200V。 R32 冷媒 R32 採用。 2015 2015年省エネ法基準値クリア。 グリーン購入法調達基準適合商品。

# 2方向天井カセット形

## 同時トリプル



**P160形 (8.0HP相当)** ●配管長 75m (高低差 30m)  
●チャージレス R32

冷房: 14.0(3.5 ~ 16.0)kW  
暖房: 16.0(3.5 ~ 18.0)kW

**135 PA-P160L6GTB** ⊖

室内 CS-P50L6B × 3 ..... 957,000円 (税抜)  
室外 CU-P160G6B ..... 1,161,000円 (税抜)  
パネル CZ-80KPEL6 × 3 ..... 207,000円 (税抜)  
リモコン CZ-10RT4C ..... 30,000円 (税抜)  
合計希望小売価格 ..... 2,355,000円 (税抜)  
別売分岐管 APR-RTP280A ..... 12,000円 (税抜)  
セット価格 (工事費別) ..... 2,367,000円 (税抜)

**136 PA-P160L6GTNB** ⊖

室内 CS-P50L6B × 3 ..... 957,000円 (税抜)  
室外 CU-P160G6B ..... 1,161,000円 (税抜)  
パネル CZ-80KPL6 × 3 ..... 156,000円 (税抜)  
リモコン CZ-10RT4C ..... 30,000円 (税抜)  
合計希望小売価格 ..... 2,304,000円 (税抜)  
別売分岐管 APR-RTP280A ..... 12,000円 (税抜)  
セット価格 (工事費別) ..... 2,316,000円 (税抜)

**P224形 (8.0HP相当)** ●配管長 100m (高低差 30m)  
●チャージレス R32

冷房: 20.0(6.2 ~ 22.4)kW  
暖房: 22.4(5.6 ~ 25.0)kW

**137 PA-P224L6GTB** ⊖

室内 CS-P80L6B × 3 ..... 1,047,000円 (税抜)  
室外 CU-P224G6B ..... 1,473,000円 (税抜)  
パネル CZ-80KPEL6 × 3 ..... 207,000円 (税抜)  
リモコン CZ-10RT4C ..... 30,000円 (税抜)  
合計希望小売価格 ..... 2,757,000円 (税抜)  
別売分岐管 APR-RTP280A ..... 12,000円 (税抜)  
セット価格 (工事費別) ..... 2,769,000円 (税抜)

**138 PA-P224L6GTNB** ⊖

室内 CS-P80L6B × 3 ..... 1,047,000円 (税抜)  
室外 CU-P224G6B ..... 1,473,000円 (税抜)  
パネル CZ-80KPL6 × 3 ..... 156,000円 (税抜)  
リモコン CZ-10RT4C ..... 30,000円 (税抜)  
合計希望小売価格 ..... 2,706,000円 (税抜)  
別売分岐管 APR-RTP280A ..... 12,000円 (税抜)  
セット価格 (工事費別) ..... 2,718,000円 (税抜)

## 同時ダブルツイン



**P224形 (8.0HP相当)** ●配管長 100m (高低差 30m)  
●チャージレス R32

冷房: 20.0(6.2 ~ 22.4)kW  
暖房: 22.4(5.6 ~ 25.0)kW

**139 PA-P224L6GVB** ⊖

室内 CS-P56L6B × 4 ..... 1,288,000円 (税抜)  
室外 CU-P224G6B ..... 1,473,000円 (税抜)  
パネル CZ-80KPEL6 × 4 ..... 276,000円 (税抜)  
リモコン CZ-10RT4C ..... 30,000円 (税抜)  
合計希望小売価格 ..... 3,067,000円 (税抜)  
別売分岐管 APR-P280B ..... 9,000円 (税抜)  
APR-P160B × 2 ..... 14,000円 (税抜)  
セット価格 (工事費別) ..... 3,090,000円 (税抜)

**140 PA-P224L6GVNB** ⊖

室内 CS-P56L6B × 4 ..... 1,288,000円 (税抜)  
室外 CU-P224G6B ..... 1,473,000円 (税抜)  
パネル CZ-80KPL6 × 4 ..... 208,000円 (税抜)  
リモコン CZ-10RT4C ..... 30,000円 (税抜)  
合計希望小売価格 ..... 2,999,000円 (税抜)  
別売分岐管 APR-P280B ..... 9,000円 (税抜)  
APR-P160B × 2 ..... 14,000円 (税抜)  
セット価格 (工事費別) ..... 3,022,000円 (税抜)

**P280形 (10.0HP相当)** ●配管長 100m (高低差 30m)  
●チャージレス R32

冷房: 25.0(6.3 ~ 28.0)kW  
暖房: 28.0(7.0 ~ 31.5)kW

**141 PA-P280L6GVB** ⊖

室内 CS-P71L6B × 4 ..... 1,352,000円 (税抜)  
室外 CU-P280G6B ..... 1,803,000円 (税抜)  
パネル CZ-80KPEL6 × 4 ..... 276,000円 (税抜)  
リモコン CZ-10RT4C ..... 30,000円 (税抜)  
合計希望小売価格 ..... 3,461,000円 (税抜)  
別売分岐管 APR-P280B ..... 9,000円 (税抜)  
APR-P160B × 2 ..... 14,000円 (税抜)  
セット価格 (工事費別) ..... 3,484,000円 (税抜)

**142 PA-P280L6GVNB** ⊖

室内 CS-P71L6B × 4 ..... 1,352,000円 (税抜)  
室外 CU-P280G6B ..... 1,803,000円 (税抜)  
パネル CZ-80KPL6 × 4 ..... 208,000円 (税抜)  
リモコン CZ-10RT4C ..... 30,000円 (税抜)  
合計希望小売価格 ..... 3,393,000円 (税抜)  
別売分岐管 APR-P280B ..... 9,000円 (税抜)  
APR-P160B × 2 ..... 14,000円 (税抜)  
セット価格 (工事費別) ..... 3,416,000円 (税抜)

## Gシリーズ室外機 (高効率)

1	CU-P50G6(S)B・P56G6(S)B	質量39kg 高さ619×幅(799+91 <sup>※1</sup> )×奥行(299+64 <sup>※2</sup> )mm
2	CU-P63G6(S)B	質量65kg
	CU-P80G6(S)B	質量66kg
3	CU-P112G6B・P140G6B	質量104kg
	CU-P160G6B	質量109kg
	高さ1,416×幅940×奥行(340+70 <sup>※2</sup> )mm	
4	CU-P224G6B	質量110kg
	CU-P280G6B	質量119kg
高さ1,500×幅980×奥行(370+80 <sup>※2</sup> )mm		

※1 配管カバー寸法 ※2 据付金具寸法



Hシリーズ

2方向天井カセット形

冷暖房

シングル



同時ツイン



**P50形** (2.0HP相当) ●配管長 40m (高低差 30m) ●チャージレス 30m

冷房: 4.5(1.1~5.0)kW  
暖房: 5.0(1.2~5.3)kW

2015 R32

143 PA-P50L6SHB ⊕室外 CU-P50H6SB

144 PA-P50L6HB ⊖室外 CU-P50H6B

室内 CS-P50L6B ..... 319,000円 (税抜)  
室外 ..... 503,000円 (税抜)  
パネル CZ-80KPEL6 ..... 69,000円 (税抜)  
リモコン CZ-10RT4C ..... 30,000円 (税抜)  
合計希望小売価格 (工事費別) ..... 921,000円 (税抜)

145 PA-P50L6SHNB ⊕室外 CU-P50H6SB

146 PA-P50L6HNB ⊖室外 CU-P50H6B

標準室内 CS-P50L6B ..... 319,000円 (税抜)  
標準室外 ..... 503,000円 (税抜)  
パネル CZ-80KPEL6 ..... 52,000円 (税抜)  
リモコン CZ-10RT4C ..... 30,000円 (税抜)  
合計希望小売価格 (工事費別) ..... 904,000円 (税抜)

**P80形** (3.0HP相当) ●配管長 40m (高低差 30m) ●チャージレス 30m

冷房: 7.1(1.7~8.0)kW  
暖房: 8.0(1.5~8.5)kW

2015 R32

155 PA-P80L6SHB ⊕室外 CU-P80H6SB

156 PA-P80L6HB ⊖室外 CU-P80H6B

室内 CS-P80L6B ..... 349,000円 (税抜)  
室外 ..... 642,000円 (税抜)  
パネル CZ-80KPEL6 ..... 69,000円 (税抜)  
リモコン CZ-10RT4C ..... 30,000円 (税抜)  
合計希望小売価格 (工事費別) ..... 1,090,000円 (税抜)

157 PA-P80L6SHNB ⊕室外 CU-P80H6SB

158 PA-P80L6HNB ⊖室外 CU-P80H6B

標準室内 CS-P80L6B ..... 349,000円 (税抜)  
標準室外 ..... 642,000円 (税抜)  
パネル CZ-80KPEL6 ..... 52,000円 (税抜)  
リモコン CZ-10RT4C ..... 30,000円 (税抜)  
合計希望小売価格 (工事費別) ..... 1,073,000円 (税抜)

**P160形** (6.0HP相当) ●配管長 50m (高低差 30m) ●チャージレス 30m

冷房: 14.0(3.5~16.0)kW  
暖房: 16.0(4.0~16.5)kW

2015 R32

163 PA-P160L6HB ⊖

室内 CS-P160L6B ..... 475,000円 (税抜)  
室外 CU-P160H6B ..... 993,000円 (税抜)  
パネル CZ-160KPEL6 ..... 77,000円 (税抜)  
リモコン CZ-10RT4C ..... 30,000円 (税抜)  
合計希望小売価格 (工事費別) ..... 1,575,000円 (税抜)

164 PA-P160L6HNB ⊖

標準室内 CS-P160L6B ..... 475,000円 (税抜)  
標準室外 CU-P160H6B ..... 993,000円 (税抜)  
パネル CZ-160KPEL6 ..... 60,000円 (税抜)  
リモコン CZ-10RT4C ..... 30,000円 (税抜)  
合計希望小売価格 (工事費別) ..... 1,558,000円 (税抜)

**P56形** (2.3HP相当) ●配管長 40m (高低差 30m) ●チャージレス 30m

冷房: 5.0(1.2~5.6)kW  
暖房: 5.6(1.3~5.7)kW

2015 R32

147 PA-P56L6SHB ⊕室外 CU-P56H6SB

148 PA-P56L6HB ⊖室外 CU-P56H6B

室内 CS-P56L6B ..... 322,000円 (税抜)  
室外 ..... 548,000円 (税抜)  
パネル CZ-80KPEL6 ..... 69,000円 (税抜)  
リモコン CZ-10RT4C ..... 30,000円 (税抜)  
合計希望小売価格 (工事費別) ..... 969,000円 (税抜)

149 PA-P56L6SHNB ⊕室外 CU-P56H6SB

150 PA-P56L6HNB ⊖室外 CU-P56H6B

標準室内 CS-P56L6B ..... 322,000円 (税抜)  
標準室外 ..... 548,000円 (税抜)  
パネル CZ-80KPEL6 ..... 52,000円 (税抜)  
リモコン CZ-10RT4C ..... 30,000円 (税抜)  
合計希望小売価格 (工事費別) ..... 952,000円 (税抜)

**P112形** (4.0HP相当) ●配管長 50m (高低差 30m) ●チャージレス 30m

冷房: 10.0(2.5~11.2)kW  
暖房: 11.2(2.9~12.0)kW

2015 R32

159 PA-P112L6HB ⊖

室内 CS-P112L6B ..... 379,000円 (税抜)  
室外 CU-P112H6B ..... 757,000円 (税抜)  
パネル CZ-160KPEL6 ..... 77,000円 (税抜)  
リモコン CZ-10RT4C ..... 30,000円 (税抜)  
合計希望小売価格 (工事費別) ..... 1,243,000円 (税抜)

160 PA-P112L6HNB ⊖

標準室内 CS-P112L6B ..... 379,000円 (税抜)  
標準室外 CU-P112H6B ..... 757,000円 (税抜)  
パネル CZ-160KPEL6 ..... 60,000円 (税抜)  
リモコン CZ-10RT4C ..... 30,000円 (税抜)  
合計希望小売価格 (工事費別) ..... 1,226,000円 (税抜)

**P63形** (2.5HP相当) ●配管長 40m (高低差 30m) ●チャージレス 30m

冷房: 5.6(1.3~6.3)kW  
暖房: 6.3(1.3~7.5)kW

2015 R32

151 PA-P63L6SHB ⊕室外 CU-P63H6SB

152 PA-P63L6HB ⊖室外 CU-P63H6B

室内 CS-P63L6B ..... 330,000円 (税抜)  
室外 ..... 583,000円 (税抜)  
パネル CZ-80KPEL6 ..... 69,000円 (税抜)  
リモコン CZ-10RT4C ..... 30,000円 (税抜)  
合計希望小売価格 (工事費別) ..... 1,012,000円 (税抜)

153 PA-P63L6SHNB ⊕室外 CU-P63H6SB

154 PA-P63L6HNB ⊖室外 CU-P63H6B

標準室内 CS-P63L6B ..... 330,000円 (税抜)  
標準室外 ..... 583,000円 (税抜)  
パネル CZ-80KPEL6 ..... 52,000円 (税抜)  
リモコン CZ-10RT4C ..... 30,000円 (税抜)  
合計希望小売価格 (工事費別) ..... 995,000円 (税抜)

**P140形** (5.0HP相当) ●配管長 50m (高低差 30m) ●チャージレス 30m

冷房: 12.5(3.2~14.0)kW  
暖房: 14.0(3.5~15.0)kW

2015 R32

161 PA-P140L6HB ⊖

室内 CS-P140L6B ..... 433,000円 (税抜)  
室外 CU-P140H6B ..... 906,000円 (税抜)  
パネル CZ-160KPEL6 ..... 77,000円 (税抜)  
リモコン CZ-10RT4C ..... 30,000円 (税抜)  
合計希望小売価格 (工事費別) ..... 1,446,000円 (税抜)

162 PA-P140L6HNB ⊖

標準室内 CS-P140L6B ..... 433,000円 (税抜)  
標準室外 CU-P140H6B ..... 906,000円 (税抜)  
パネル CZ-160KPEL6 ..... 60,000円 (税抜)  
リモコン CZ-10RT4C ..... 30,000円 (税抜)  
合計希望小売価格 (工事費別) ..... 1,429,000円 (税抜)

**P112形** (4.0HP相当) ●配管長 50m (高低差 30m) ●チャージレス 30m

冷房: 10.0(2.5~11.2)kW  
暖房: 11.2(2.9~12.0)kW

2015 R32

165 PA-P112L6HDB ⊖

室内 CS-P56L6B × 2 ..... 644,000円 (税抜)  
室外 CU-P112H6B ..... 757,000円 (税抜)  
パネル CZ-80KPEL6 × 2 ..... 138,000円 (税抜)  
リモコン CZ-10RT4C ..... 30,000円 (税抜)  
合計希望小売価格 ..... 1,569,000円 (税抜)

別売分岐管 APR-P160B ..... 7,000円 (税抜)  
セット価格 (工事費別) ..... 1,576,000円 (税抜)

166 PA-P112L6HDNB ⊖

標準室内 CS-P56L6B × 2 ..... 644,000円 (税抜)  
標準室外 CU-P112H6B ..... 757,000円 (税抜)  
標準パネル CZ-80KPEL6 × 2 ..... 104,000円 (税抜)  
標準リモコン CZ-10RT4C ..... 30,000円 (税抜)  
合計希望小売価格 ..... 1,535,000円 (税抜)

別売分岐管 APR-P160B ..... 7,000円 (税抜)  
セット価格 (工事費別) ..... 1,542,000円 (税抜)

**P140形** (5.0HP相当) ●配管長 50m (高低差 30m) ●チャージレス 30m

冷房: 12.5(3.2~14.0)kW  
暖房: 14.0(3.5~15.0)kW

2015 R32

167 PA-P140L6HDB ⊖

室内 CS-P71L6B × 2 ..... 676,000円 (税抜)  
室外 CU-P140H6B ..... 906,000円 (税抜)  
パネル CZ-80KPEL6 × 2 ..... 138,000円 (税抜)  
リモコン CZ-10RT4C ..... 30,000円 (税抜)  
合計希望小売価格 ..... 1,750,000円 (税抜)

別売分岐管 APR-P160B ..... 7,000円 (税抜)  
セット価格 (工事費別) ..... 1,757,000円 (税抜)

168 PA-P140L6HDNB ⊖

標準室内 CS-P71L6B × 2 ..... 676,000円 (税抜)  
標準室外 CU-P140H6B ..... 906,000円 (税抜)  
標準パネル CZ-80KPEL6 × 2 ..... 104,000円 (税抜)  
標準リモコン CZ-10RT4C ..... 30,000円 (税抜)  
合計希望小売価格 ..... 1,716,000円 (税抜)

別売分岐管 APR-P160B ..... 7,000円 (税抜)  
セット価格 (工事費別) ..... 1,723,000円 (税抜)

**P160形** (6.0HP相当) ●配管長 50m (高低差 30m) ●チャージレス 30m

冷房: 14.0(3.5~16.0)kW  
暖房: 16.0(4.0~16.5)kW

2015 R32

169 PA-P160L6HDB ⊖

室内 CS-P80L6B × 2 ..... 698,000円 (税抜)  
室外 CU-P160H6B ..... 993,000円 (税抜)  
パネル CZ-80KPEL6 × 2 ..... 138,000円 (税抜)  
リモコン CZ-10RT4C ..... 30,000円 (税抜)  
合計希望小売価格 ..... 1,859,000円 (税抜)

別売分岐管 APR-P160B ..... 7,000円 (税抜)  
セット価格 (工事費別) ..... 1,866,000円 (税抜)

170 PA-P160L6HDNB ⊖

標準室内 CS-P80L6B × 2 ..... 698,000円 (税抜)  
標準室外 CU-P160H6B ..... 993,000円 (税抜)  
標準パネル CZ-80KPEL6 × 2 ..... 104,000円 (税抜)  
標準リモコン CZ-10RT4C ..... 30,000円 (税抜)  
合計希望小売価格 ..... 1,825,000円 (税抜)

別売分岐管 APR-P160B ..... 7,000円 (税抜)  
セット価格 (工事費別) ..... 1,832,000円 (税抜)

**P224形** (8.0HP相当) ●配管長 100m (高低差 30m) ●チャージレス 30m

冷房: 20.0(5.4~22.4)kW  
暖房: 22.4(5.6~25.0)kW

2015 R410A

171 PA-P224L6HDB ⊖

室内 CS-P112L6B × 2 ..... 758,000円 (税抜)  
室外 CU-P224H6B ..... 1,390,000円 (税抜)  
パネル CZ-160KPEL6 × 2 ..... 154,000円 (税抜)  
リモコン CZ-10RT4C ..... 30,000円 (税抜)  
合計希望小売価格 ..... 2,332,000円 (税抜)

別売分岐管 APR-P280B ..... 9,000円 (税抜)  
セット価格 (工事費別) ..... 2,341,000円 (税抜)

172 PA-P224L6HDNB ⊖

標準室内 CS-P112L6B × 2 ..... 758,000円 (税抜)  
標準室外 CU-P224H6B ..... 1,390,000円 (税抜)  
標準パネル CZ-160KPEL6 × 2 ..... 120,000円 (税抜)  
標準リモコン CZ-10RT4C ..... 30,000円 (税抜)  
合計希望小売価格 ..... 2,298,000円 (税抜)

別売分岐管 APR-P280B ..... 9,000円 (税抜)  
セット価格 (工事費別) ..... 2,307,000円 (税抜)

**P280形** (10.0HP相当) ●配管長 100m (高低差 30m) ●チャージレス 30m

冷房: 25.0(6.3~28.0)kW  
暖房: 28.0(7.1~31.5)kW

2015 R410A

173 PA-P280L6HDB ⊖

室内 CS-P140L6B × 2 ..... 866,000円 (税抜)  
室外 CU-P280H6B ..... 1,701,000円 (税抜)  
パネル CZ-160KPEL6 × 2 ..... 154,000円 (税抜)  
リモコン CZ-10RT4C ..... 30,000円 (税抜)  
合計希望小売価格 ..... 2,751,000円 (税抜)

別売分岐管 APR-P280B ..... 9,000円 (税抜)  
セット価格 (工事費別) ..... 2,760,000円 (税抜)

174 PA-P280L6HDNB ⊖

標準室内 CS-P140L6B × 2 ..... 866,000円 (税抜)  
標準室外 CU-P280H6B ..... 1,701,000円 (税抜)  
標準パネル CZ-160KPEL6 × 2 ..... 120,000円 (税抜)  
標準リモコン CZ-10RT4C ..... 30,000円 (税抜)  
合計希望小売価格 ..... 2,717,000円 (税抜)

別売分岐管 APR-P280B ..... 9,000円 (税抜)  
セット価格 (工事費別) ..... 2,726,000円 (税抜)

仕様表についてはP169-170をご覧ください。

PA品番でご注文いただくと構成通りの商品でセットの扱いになります。VAポータルで注文される場合は、品番の頭にXを付けて注文してください。(例: XPA-000000)

● ⊕は単相 200V。⊖は三相 200V。 R32 冷媒 R32採用。 R410A 冷媒 R410A採用。 2015 2015年省エネ法基準値クリア。 グリーン購入法調達基準適合商品。



# 2方向天井カセット形

## 同時トリプル



**P224形 (8.0HP相当)** ●配管長 100m (高低差 30m)  
●チャージレス 30m

冷房：20.0(5.4～22.4)kW  
暖房：22.4(5.6～25.0)kW

2015 R410A

**175 PA-P224L6HTB** ●  
室内 CS-P80L6B × 3 ..... 1,047,000円 (税抜)  
室外 CU-P224H6B ..... 1,390,000円 (税抜)  
パネル CZ-80KPEL6 × 3 ..... 207,000円 (税抜)  
リモコン CZ-10RT4C ..... 30,000円 (税抜)  
合計希望小売価格 ..... 2,674,000円 (税抜)  
別売分岐管 APR-RTP280A ..... 12,000円 (税抜)  
セット価格 (工事費別) ..... 2,686,000円 (税抜)

**176 PA-P224L6HTNB** ●  
室内 CS-P80L6B × 3 ..... 1,047,000円 (税抜)  
室外 CU-P224H6B ..... 1,390,000円 (税抜)  
パネル CZ-80KPL6 × 3 ..... 156,000円 (税抜)  
リモコン CZ-10RT4C ..... 30,000円 (税抜)  
合計希望小売価格 ..... 2,623,000円 (税抜)  
別売分岐管 APR-RTP280A ..... 12,000円 (税抜)  
セット価格 (工事費別) ..... 2,635,000円 (税抜)

## 同時ダブルツイン



**P224形 (8.0HP相当)** ●配管長 100m (高低差 30m)  
●チャージレス 30m

冷房：20.0(5.4～22.4)kW  
暖房：22.4(5.6～25.0)kW

2015 R410A

**177 PA-P224L6HVB** ●  
室内 CS-P56L6B × 4 ..... 1,288,000円 (税抜)  
室外 CU-P224H6B ..... 1,390,000円 (税抜)  
パネル CZ-80KPEL6 × 4 ..... 276,000円 (税抜)  
リモコン CZ-10RT4C ..... 30,000円 (税抜)  
合計希望小売価格 ..... 2,984,000円 (税抜)  
別売分岐管 APR-P280B ..... 9,000円 (税抜)  
APR-P160B × 2 ..... 14,000円 (税抜)  
セット価格 (工事費別) ..... 3,007,000円 (税抜)

**178 PA-P224L6HVNB** ●  
室内 CS-P56L6B × 4 ..... 1,288,000円 (税抜)  
室外 CU-P224H6B ..... 1,390,000円 (税抜)  
パネル CZ-80KPL6 × 4 ..... 208,000円 (税抜)  
リモコン CZ-10RT4C ..... 30,000円 (税抜)  
合計希望小売価格 ..... 2,916,000円 (税抜)  
別売分岐管 APR-P280B ..... 9,000円 (税抜)  
APR-P160B × 2 ..... 14,000円 (税抜)  
セット価格 (工事費別) ..... 2,939,000円 (税抜)

## Hシリーズ室外機 (標準)

1	CU-P50・P56H6(S)B CU-P63・P80H6(S)B 高さ619×幅(799+91*1)×奥行(299+64*2)mm	質量37kg 質量39kg
2	CU-P112H6B CU-P140・P160H6B 高さ996×幅940×奥行(340+70*2)mm	質量68kg 質量82kg
3	CU-P224H6B CU-P280H6B 高さ1,500×幅980×奥行(370+80*2)mm	質量126kg 質量135kg

※1 配管カバー寸法 ※2 据付金具寸法



**P280形 (10.0HP相当)** ●配管長 100m (高低差 30m)  
●チャージレス 30m

冷房：25.0(6.3～28.0)kW  
暖房：28.0(7.1～31.5)kW

2015 R410A

**179 PA-P280L6HVB** ●  
室内 CS-P71L6B × 4 ..... 1,352,000円 (税抜)  
室外 CU-P280H6B ..... 1,701,000円 (税抜)  
パネル CZ-80KPEL6 × 4 ..... 276,000円 (税抜)  
リモコン CZ-10RT4C ..... 30,000円 (税抜)  
合計希望小売価格 ..... 3,359,000円 (税抜)  
別売分岐管 APR-P280B ..... 9,000円 (税抜)  
APR-P160B × 2 ..... 14,000円 (税抜)  
セット価格 (工事費別) ..... 3,382,000円 (税抜)

**180 PA-P280L6HVNB** ●  
室内 CS-P71L6B × 4 ..... 1,352,000円 (税抜)  
室外 CU-P280H6B ..... 1,701,000円 (税抜)  
パネル CZ-80KPL6 × 4 ..... 208,000円 (税抜)  
リモコン CZ-10RT4C ..... 30,000円 (税抜)  
合計希望小売価格 ..... 3,291,000円 (税抜)  
別売分岐管 APR-P280B ..... 9,000円 (税抜)  
APR-P160B × 2 ..... 14,000円 (税抜)  
セット価格 (工事費別) ..... 3,314,000円 (税抜)

- ※1 天井開口寸法が下記の範囲内か確認してください。  
(短手×長手: 640～670×1,130～1,350)
- ※2 ワイヤード/ワイヤレスどちらのリモコンでも操作可能(要設定)。
- ※3 気化式加湿器は、タイマーによる間欠給水の節水タイプです。室内機によって加湿量が異なります。
- ※4 外気導入量には制限がありますので、技術資料等にてご確認ください。
- ※5 本体断熱用...高温多湿の場所への設置時に露付きを軽減。
- ※6 同時ダブルツインP224・P280形はAPR-P280B:1個+APR-P160B:2個必要です。

2方向天井カセット形

## 別売品 2方向天井カセット形

●受注生産品 \* 納期はお問合せください。

	品名	適用室内機	品番	希望小売価格
天井パネル	① 標準パネル 中温用の場合は特注対応となります。	P50～P80形	CZ-80KPL6	52,000円 (税抜)
	② エコナビパネル 中温用の場合は特注対応となります。	P112～P160形	CZ-160KPL6	60,000円 (税抜)
	③ 天井材組込パネル 中温用の場合は特注対応となります。	P50～P80形	CZ-80KPEL6	69,000円 (税抜)
昇降グリル※2	④ 昇降グリル付標準パネル 中温用の場合は特注対応となります。	P112～P160形	CZ-160KPEL6	77,000円 (税抜)
	⑤ 昇降グリル付エコナビパネル 中温用の場合は特注対応となります。	P50～P80形	CZ-80KTL6	78,000円 (税抜)
	⑥ 昇降グリル付標準パネル 中温用の場合は特注対応となります。	P112～P160形	CZ-160KTL6	86,000円 (税抜)
加湿器	⑦ 自然気化式加湿器※3	P50～P80形	CZ-80KWL6	38,000円 (税抜)
	⑧ 交換用加湿エレメント	P112～P160形	CZ-14ASL6	125,000円 (税抜)
	⑨ 交換用加湿エレメント	P50～P80形	CZ-07ASL6	105,000円 (税抜)
吹出	⑩ しゃ風材	P112～P160形	CZ-14AL6	60,000円 (税抜)
	⑪ 丸合フランジ	P50～P80形	CZ-80CFL6	3,000円 (税抜)
	⑫ フレキシブルダクト (φ150)	P112～P160形	CZ-160CFL6	4,000円 (税抜)
外気取入	⑬ 吹出口グリル	φ150	全機種	6,000円 (税抜)
	⑭ 丸合フランジ※4	φ100	全機種	13,000円 (税抜)
	⑮ 丸合フランジ※4	φ125	全機種	26,000円 (税抜)
チャンパー取付フィルター	⑯ 超ロングライフフィルター	P50～P80形	CZ-DA100	6,000円 (税抜)
	⑰ 高性能フィルター	P112～P160形	CZ-DA125	6,000円 (税抜)
	⑱ フィルターチャンパー	P50～P80形	CZ-80FL6	38,000円 (税抜)
その他	⑲ 断熱材キット※5	P112～P160形	CZ-160FL6	50,000円 (税抜)
	⑳ 多機能ワイヤードリモコン	P50～P80形	CZ-80MFL6	36,000円 (税抜)
	㉑ 高性能フィルター	P112～P160形	CZ-160MFL6	41,000円 (税抜)
リモコン	㉒ 多言語対応ワイヤードリモコン	P50～P80形	CZ-80HFL6	49,000円 (税抜)
	㉓ ワイヤレスリモコン送信部 (受信部は同梱されていません)	P112～P160形	CZ-160HFL6	56,000円 (税抜)
	㉔ ワイヤレスリモコン受信部	P50～P80形	CZ-80FDL6	35,000円 (税抜)
エコナビセンサー	㉕ 簡単リモコン	P112～P160形	CZ-160FDL6	43,000円 (税抜)
	㉖ 昇降操作専用リモコン	全機種	CZ-80INSL6	25,000円 (税抜)
	㉗ エコナビセンサー	全機種	CZ-10RT4C	30,000円 (税抜)
S-LINK アダプター	㉘ 室外機用	全機種	CZ-10RT3	26,000円 (税抜)
	㉙ 室内機用	全機種	CZ-10RTF4	30,000円 (税抜)
	㉚ 室内機用	全機種	CZ-10RWP2	16,000円 (税抜)
分岐管※6	㉛ 同時ツイン P112～P160形: 1個必要です	全機種	CZ-10RWRL2	30,000円 (税抜)
	㉜ 同時ツイン P224・P280形: 1個必要です	全機種	CZ-10RWRC1A	30,000円 (税抜)
	㉝ 同時トリプル用	全機種	CZ-02RE4	20,000円 (税抜)

G シリーズ

高天井用1方向力セット形

高天井用1方向力セット形

シングル



**P50 形 (2.0HP相当)** ●配管長 50m (高低差 30m) ●チャージレス 30m ●2015 ●R32

冷房: 4.5(1.1~5.0)kW  
暖房: 5.0(1.2~5.3)kW

181 PA-P50D6SGB ⊕ 室外 CU-P50G6SB

182 PA-P50D6GB ⊖ 室外 CU-P50G6B

室内 CS-P50D6B ..... 295,000円 (税抜)  
室外 ..... 592,000円 (税抜)  
パネル CZ-03KPD4 ..... 43,000円 (税抜)  
リモコン CZ-10RT4C ..... 30,000円 (税抜)  
センサー CZ-CSEN1 ..... 28,000円 (税抜)  
合計希望小売価格 (工事費別) ..... 988,000円 (税抜)

183 PA-P50D6SGB ⊕ 室外 CU-P50G6SB

184 PA-P50D6GB ⊖ 室外 CU-P50G6B

標準 室内 CS-P50D6B ..... 295,000円 (税抜)  
室外 ..... 592,000円 (税抜)  
パネル CZ-03KPD4 ..... 43,000円 (税抜)  
リモコン CZ-10RT4C ..... 30,000円 (税抜)  
合計希望小売価格 (工事費別) ..... 960,000円 (税抜)

**P80 形 (3.0HP相当)** ●配管長 50m (高低差 30m) ●チャージレス 30m ●2015 ●R32

冷房: 7.1(1.6~8.0)kW  
暖房: 8.0(1.4~10.0)kW

193 PA-P80D6SGB ⊕ 室外 CU-P80G6SB

194 PA-P80D6GB ⊖ 室外 CU-P80G6B

室内 CS-P80D6B ..... 330,000円 (税抜)  
室外 ..... 746,000円 (税抜)  
パネル CZ-03KPD4 ..... 43,000円 (税抜)  
リモコン CZ-10RT4C ..... 30,000円 (税抜)  
センサー CZ-CSEN1 ..... 28,000円 (税抜)  
合計希望小売価格 (工事費別) ..... 1,177,000円 (税抜)

195 PA-P80D6SGB ⊕ 室外 CU-P80G6SB

196 PA-P80D6GB ⊖ 室外 CU-P80G6B

標準 室内 CS-P80D6B ..... 330,000円 (税抜)  
室外 ..... 746,000円 (税抜)  
パネル CZ-03KPD4 ..... 43,000円 (税抜)  
リモコン CZ-10RT4C ..... 30,000円 (税抜)  
合計希望小売価格 (工事費別) ..... 1,149,000円 (税抜)

**P56 形 (2.3HP相当)** ●配管長 50m (高低差 30m) ●チャージレス 30m ●2015 ●R32

冷房: 5.0(1.2~5.6)kW  
暖房: 5.6(1.3~5.7)kW

185 PA-P56D6SGB ⊕ 室外 CU-P56G6SB

186 PA-P56D6GB ⊖ 室外 CU-P56G6B

室内 CS-P56D6B ..... 296,000円 (税抜)  
室外 ..... 639,000円 (税抜)  
パネル CZ-03KPD4 ..... 43,000円 (税抜)  
リモコン CZ-10RT4C ..... 30,000円 (税抜)  
センサー CZ-CSEN1 ..... 28,000円 (税抜)  
合計希望小売価格 (工事費別) ..... 1,036,000円 (税抜)

187 PA-P56D6SGB ⊕ 室外 CU-P56G6SB

188 PA-P56D6GB ⊖ 室外 CU-P56G6B

標準 室内 CS-P56D6B ..... 296,000円 (税抜)  
室外 ..... 639,000円 (税抜)  
パネル CZ-03KPD4 ..... 43,000円 (税抜)  
リモコン CZ-10RT4C ..... 30,000円 (税抜)  
合計希望小売価格 (工事費別) ..... 1,008,000円 (税抜)

**P63 形 (2.5HP相当)** ●配管長 50m (高低差 30m) ●チャージレス 30m ●2015 ●R32

冷房: 5.6(1.4~6.3)kW  
暖房: 6.3(1.4~8.9)kW

189 PA-P63D6SGB ⊕ 室外 CU-P63G6SB

190 PA-P63D6GB ⊖ 室外 CU-P63G6B

室内 CS-P63D6B ..... 315,000円 (税抜)  
室外 ..... 682,000円 (税抜)  
パネル CZ-03KPD4 ..... 43,000円 (税抜)  
リモコン CZ-10RT4C ..... 30,000円 (税抜)  
センサー CZ-CSEN1 ..... 28,000円 (税抜)  
合計希望小売価格 (工事費別) ..... 1,098,000円 (税抜)

191 PA-P63D6SGB ⊕ 室外 CU-P63G6SB

192 PA-P63D6GB ⊖ 室外 CU-P63G6B

標準 室内 CS-P63D6B ..... 315,000円 (税抜)  
室外 ..... 682,000円 (税抜)  
パネル CZ-03KPD4 ..... 43,000円 (税抜)  
リモコン CZ-10RT4C ..... 30,000円 (税抜)  
合計希望小売価格 (工事費別) ..... 1,070,000円 (税抜)

G シリーズ室外機 (高効率)

1	CU-P50G6(S)B・P56G6(S)B	質量39kg
	高さ619×幅(799+91 <sup>※1</sup> )×奥行(299+64 <sup>※2</sup> )mm	
2	CU-P63G6(S)B CU-P80G6(S)B	質量65kg 質量66kg
	高さ996×幅940×奥行(340+70 <sup>※2</sup> )mm	
3	CU-P112・P140G6B CU-P160G6B	質量104kg 質量109kg
	高さ1,416×幅940×奥行(340+70 <sup>※2</sup> )mm	
4	CU-P224G6B CU-P280G6B	質量110kg 質量119kg
	高さ1,500×幅980×奥行(370+80 <sup>※2</sup> )mm	

※1 配管力バー寸法 ※2 据付金具寸法



同時ツイン



**P112 形 (4.0HP相当)** ●配管長 75m (高低差 30m) ●チャージレス 30m ●2015 ●R32

冷房: 10.0(2.6~11.2)kW  
暖房: 11.2(2.6~12.5)kW

197 PA-P112D6GB ⊖

室内 CS-P56D6B × 2 ..... 592,000円 (税抜)  
室外 CU-P112G6B ..... 881,000円 (税抜)  
パネル CZ-03KPD4 × 2 ..... 86,000円 (税抜)  
リモコン CZ-10RT4C ..... 30,000円 (税抜)  
センサー CZ-CSEN1 ..... 28,000円 (税抜)  
合計希望小売価格 ..... 1,617,000円 (税抜)

別売分岐管 APR-P160B ..... 7,000円 (税抜)  
セット価格 (工事費別) ..... 1,624,000円 (税抜)

198 PA-P112D6GDNB ⊖

標準 室内 CS-P56D6B × 2 ..... 592,000円 (税抜)  
室外 CU-P112G6B ..... 881,000円 (税抜)  
パネル CZ-03KPD4 × 2 ..... 86,000円 (税抜)  
リモコン CZ-10RT4C ..... 30,000円 (税抜)  
合計希望小売価格 ..... 1,589,000円 (税抜)

別売分岐管 APR-P160B ..... 7,000円 (税抜)  
セット価格 (工事費別) ..... 1,596,000円 (税抜)

**P140 形 (5.0HP相当)** ●配管長 75m (高低差 30m) ●チャージレス 30m ●2015 ●R32

冷房: 12.5(2.6~14.0)kW  
暖房: 14.0(2.6~15.0)kW

199 PA-P140D6GB ⊖

室内 CS-P71D6B × 2 ..... 646,000円 (税抜)  
室外 CU-P140G6B ..... 1,059,000円 (税抜)  
パネル CZ-03KPD4 × 2 ..... 86,000円 (税抜)  
リモコン CZ-10RT4C ..... 30,000円 (税抜)  
センサー CZ-CSEN1 ..... 28,000円 (税抜)  
合計希望小売価格 ..... 1,849,000円 (税抜)

別売分岐管 APR-P160B ..... 7,000円 (税抜)  
セット価格 (工事費別) ..... 1,856,000円 (税抜)

200 PA-P140D6GDNB ⊖

標準 室内 CS-P71D6B × 2 ..... 646,000円 (税抜)  
室外 CU-P140G6B ..... 1,059,000円 (税抜)  
パネル CZ-03KPD4 × 2 ..... 86,000円 (税抜)  
リモコン CZ-10RT4C ..... 30,000円 (税抜)  
合計希望小売価格 ..... 1,821,000円 (税抜)

別売分岐管 APR-P160B ..... 7,000円 (税抜)  
セット価格 (工事費別) ..... 1,828,000円 (税抜)

**P160 形 (6.0HP相当)** ●配管長 75m (高低差 30m) ●チャージレス 30m ●2015 ●R32

冷房: 14.0(3.5~16.0)kW  
暖房: 16.0(3.7~17.1)kW

201 PA-P160D6GB ⊖

室内 CS-P80D6B × 2 ..... 660,000円 (税抜)  
室外 CU-P160G6B ..... 1,161,000円 (税抜)  
パネル CZ-03KPD4 × 2 ..... 86,000円 (税抜)  
リモコン CZ-10RT4C ..... 30,000円 (税抜)  
センサー CZ-CSEN1 ..... 28,000円 (税抜)  
合計希望小売価格 ..... 1,965,000円 (税抜)

別売分岐管 APR-P160B ..... 7,000円 (税抜)  
セット価格 (工事費別) ..... 1,972,000円 (税抜)

202 PA-P160D6GDNB ⊖

標準 室内 CS-P80D6B × 2 ..... 660,000円 (税抜)  
室外 CU-P160G6B ..... 1,161,000円 (税抜)  
パネル CZ-03KPD4 × 2 ..... 86,000円 (税抜)  
リモコン CZ-10RT4C ..... 30,000円 (税抜)  
合計希望小売価格 ..... 1,937,000円 (税抜)

別売分岐管 APR-P160B ..... 7,000円 (税抜)  
セット価格 (工事費別) ..... 1,944,000円 (税抜)

同時トリプル



**P160 形 (6.0HP相当)** ●配管長 75m (高低差 30m) ●チャージレス 30m ●2015 ●R32

冷房: 14.0(3.5~16.0)kW  
暖房: 16.0(3.7~17.1)kW

203 PA-P160D6GTB ⊖

室内 CS-P50D6B × 3 ..... 885,000円 (税抜)  
室外 CU-P160G6B ..... 1,161,000円 (税抜)  
パネル CZ-03KPD4 × 3 ..... 129,000円 (税抜)  
リモコン CZ-10RT4C ..... 30,000円 (税抜)  
センサー CZ-CSEN1 ..... 28,000円 (税抜)  
合計希望小売価格 ..... 2,233,000円 (税抜)

別売分岐管 APR-RTP280A ..... 12,000円 (税抜)  
セット価格 (工事費別) ..... 2,245,000円 (税抜)

204 PA-P160D6GTNB ⊖

標準 室内 CS-P50D6B × 3 ..... 885,000円 (税抜)  
室外 CU-P160G6B ..... 1,161,000円 (税抜)  
パネル CZ-03KPD4 × 3 ..... 129,000円 (税抜)  
リモコン CZ-10RT4C ..... 30,000円 (税抜)  
合計希望小売価格 ..... 2,205,000円 (税抜)

別売分岐管 APR-RTP280A ..... 12,000円 (税抜)  
セット価格 (工事費別) ..... 2,217,000円 (税抜)

**P224 形 (8.0HP相当)** ●配管長 100m (高低差 30m) ●チャージレス 30m ●2015 ●R32

冷房: 20.0(6.2~22.4)kW  
暖房: 22.4(5.6~25.0)kW

205 PA-P224D6GTB ⊖

室内 CS-P80D6B × 3 ..... 990,000円 (税抜)  
室外 CU-P224G6B ..... 1,473,000円 (税抜)  
パネル CZ-03KPD4 × 3 ..... 129,000円 (税抜)  
リモコン CZ-10RT4C ..... 30,000円 (税抜)  
センサー CZ-CSEN1 ..... 28,000円 (税抜)  
合計希望小売価格 ..... 2,650,000円 (税抜)

別売分岐管 APR-RTP280A ..... 12,000円 (税抜)  
セット価格 (工事費別) ..... 2,662,000円 (税抜)

206 PA-P224D6GTNB ⊖

標準 室内 CS-P80D6B × 3 ..... 990,000円 (税抜)  
室外 CU-P224G6B ..... 1,473,000円 (税抜)  
パネル CZ-03KPD4 × 3 ..... 129,000円 (税抜)  
リモコン CZ-10RT4C ..... 30,000円 (税抜)  
合計希望小売価格 ..... 2,622,000円 (税抜)

別売分岐管 APR-RTP280A ..... 12,000円 (税抜)  
セット価格 (工事費別) ..... 2,634,000円 (税抜)

同時ダブルツイン



**P224 形 (8.0HP相当)** ●配管長 100m (高低差 30m) ●チャージレス 30m ●2015 ●R32

冷房: 20.0(6.2~22.4)kW  
暖房: 22.4(5.6~25.0)kW

207 PA-P224D6GVB ⊖

室内 CS-P56D6B × 4 ..... 1,184,000円 (税抜)  
室外 CU-P224G6B ..... 1,473,000円 (税抜)  
パネル CZ-03KPD4 × 4 ..... 172,000円 (税抜)  
リモコン CZ-10RT4C ..... 30,000円 (税抜)  
センサー CZ-CSEN1 ..... 28,000円 (税抜)  
合計希望小売価格 ..... 2,887,000円 (税抜)

別売分岐管 APR-P280B ..... 9,000円 (税抜)  
APR-P160B × 2 ..... 14,000円 (税抜)  
セット価格 (工事費別) ..... 2,910,000円 (税抜)

208 PA-P224D6GVNB ⊖

標準 室内 CS-P56D6B × 4 ..... 1,184,000円 (税抜)  
室外 CU-P224G6B ..... 1,473,000円 (税抜)  
パネル CZ-03KPD4 × 4 ..... 172,000円 (税抜)  
リモコン CZ-10RT4C ..... 30,000円 (税抜)  
合計希望小売価格 ..... 2,859,000円 (税抜)

別売分岐管 APR-P280B ..... 9,000円 (税抜)  
APR-P160B × 2 ..... 14,000円 (税抜)  
セット価格 (工事費別) ..... 2,882,000円 (税抜)

**P280 形 (10.0HP相当)** ●配管長 100m (高低差 30m) ●チャージレス 30m ●2015 ●R32

冷房: 25.0(6.3~28.0)kW  
暖房: 28.0(7.0~31.5)kW

209 PA-P280D6GVB ⊖

室内 CS-P71D6B × 4 ..... 1,292,000円 (税抜)  
室外 CU-P280G6B ..... 1,803,000円 (税抜)  
パネル CZ-03KPD4 × 4 ..... 172,000円 (税抜)  
リモコン CZ-10RT4C ..... 30,000円 (税抜)  
センサー CZ-CSEN1 ..... 28,000円 (税抜)  
合計希望小売価格 ..... 3,325,000円 (税抜)

別売分岐管 APR-P280B ..... 9,000円 (税抜)  
APR-P160B × 2 ..... 14,000円 (税抜)  
セット価格 (工事費別) ..... 3,348,000円 (税抜)

210 PA-P280D6GVNB ⊖

標準 室内 CS-P71D6B × 4 ..... 1,292,000円 (税抜)  
室外 CU-P280G6B ..... 1,803,000円 (税抜)  
パネル CZ-03KPD4 × 4 ..... 172,000円 (税抜)  
リモコン CZ-10RT4C ..... 30,000円 (税抜)  
合計希望小売価格 ..... 3,297,000円 (税抜)

別売分岐管 APR-P280B ..... 9,000円 (税抜)  
APR-P160B × 2 ..... 14,000円 (税抜)  
セット価格 (工事費別) ..... 3,320,000円 (税抜)

仕様表についてはP159-160をご覧ください。

PA品番でご注文いただくと構成通りの商品でセットの扱いになります。VAポータルで注文される場合は、品番の頭にXを付けて注文してください。(例: XPA-000000)

● ⊕ は単相 200V。⊖ は三相 200V。 R32 冷媒 R32採用。 R410A 冷媒 R410A採用。 2015 2015年省エネ法基準値クリア。 2015 グリーン購入法調達基準適合商品。

Hシリーズ 高天井用1方向力セット形

冷暖房



**P50** 形(2.0HP相当) ●配管長40m(高低差30m) ●チャージレス30m

冷房:4.5(1.1~5.0)kW  
暖房:5.0(1.2~5.3)kW

2015 R32

211 PA-P50D6SHB	●室外 CU-P50H6SB
212 PA-P50D6HB	●室外 CU-P50H6B
室内 CS-P50D6B	295,000円(税抜)
室外 CU-P50D6B	503,000円(税抜)
パネル CZ-03KPD4	43,000円(税抜)
リモコン CZ-10RT4C	30,000円(税抜)
センサー CZ-CSEN1	28,000円(税抜)
合計希望小売価格(工事費別)	899,000円(税抜)

213 PA-P50D6SHNB	●室外 CU-P50H6SB
214 PA-P50D6HNB	●室外 CU-P50H6B
室内 CS-P50D6B	295,000円(税抜)
室外 CU-P50D6B	503,000円(税抜)
パネル CZ-03KPD4	43,000円(税抜)
リモコン CZ-10RT4C	30,000円(税抜)
合計希望小売価格(工事費別)	871,000円(税抜)

**P80** 形(3.0HP相当) ●配管長40m(高低差30m) ●チャージレス30m

冷房:7.1(1.5~8.0)kW  
暖房:8.0(1.5~8.5)kW

R32

223 PA-P80D6SHB	●室外 CU-P80H6SB
224 PA-P80D6HB	●室外 CU-P80H6B
室内 CS-P80D6B	330,000円(税抜)
室外 CU-P80D6B	642,000円(税抜)
パネル CZ-03KPD4	43,000円(税抜)
リモコン CZ-10RT4C	30,000円(税抜)
センサー CZ-CSEN1	28,000円(税抜)
合計希望小売価格(工事費別)	1,073,000円(税抜)

225 PA-P80D6SHNB	●室外 CU-P80H6SB
226 PA-P80D6HNB	●室外 CU-P80H6B
室内 CS-P80D6B	330,000円(税抜)
室外 CU-P80D6B	642,000円(税抜)
パネル CZ-03KPD4	43,000円(税抜)
リモコン CZ-10RT4C	30,000円(税抜)
合計希望小売価格(工事費別)	1,045,000円(税抜)

**P56** 形(2.3HP相当) ●配管長40m(高低差30m) ●チャージレス30m

冷房:5.0(1.2~5.6)kW  
暖房:5.6(1.3~5.7)kW

R32

215 PA-P56D6SHB	●室外 CU-P56H6SB
216 PA-P56D6HB	●室外 CU-P56H6B
室内 CS-P56D6B	296,000円(税抜)
室外 CU-P56D6B	548,000円(税抜)
パネル CZ-03KPD4	43,000円(税抜)
リモコン CZ-10RT4C	30,000円(税抜)
センサー CZ-CSEN1	28,000円(税抜)
合計希望小売価格(工事費別)	945,000円(税抜)

217 PA-P56D6SHNB	●室外 CU-P56H6SB
218 PA-P56D6HNB	●室外 CU-P56H6B
室内 CS-P56D6B	296,000円(税抜)
室外 CU-P56D6B	548,000円(税抜)
パネル CZ-03KPD4	43,000円(税抜)
リモコン CZ-10RT4C	30,000円(税抜)
合計希望小売価格(工事費別)	917,000円(税抜)

**P63** 形(2.5HP相当) ●配管長40m(高低差30m) ●チャージレス30m

冷房:5.6(1.3~6.3)kW  
暖房:6.3(1.3~7.5)kW

R32

219 PA-P63D6SHB	●室外 CU-P63H6SB
220 PA-P63D6HB	●室外 CU-P63H6B
室内 CS-P63D6B	315,000円(税抜)
室外 CU-P63D6B	583,000円(税抜)
パネル CZ-03KPD4	43,000円(税抜)
リモコン CZ-10RT4C	30,000円(税抜)
センサー CZ-CSEN1	28,000円(税抜)
合計希望小売価格(工事費別)	999,000円(税抜)

221 PA-P63D6SHNB	●室外 CU-P63H6SB
222 PA-P63D6HNB	●室外 CU-P63H6B
室内 CS-P63D6B	315,000円(税抜)
室外 CU-P63D6B	583,000円(税抜)
パネル CZ-03KPD4	43,000円(税抜)
リモコン CZ-10RT4C	30,000円(税抜)
合計希望小売価格(工事費別)	971,000円(税抜)

**P112** 形(4.0HP相当) ●配管長50m(高低差30m) ●チャージレス30m

冷房:10.0(2.5~11.2)kW  
暖房:11.2(2.9~12.0)kW

2015 R32

227 PA-P112D6HDB	●
室内 CS-P56D6B × 2	592,000円(税抜)
室外 CU-P112H6B	757,000円(税抜)
パネル CZ-03KPD4 × 2	86,000円(税抜)
リモコン CZ-10RT4C	30,000円(税抜)
センサー CZ-CSEN1	28,000円(税抜)
合計希望小売価格	1,493,000円(税抜)
別売分岐管 APR-P160B	7,000円(税抜)
セット価格(工事費別)	1,500,000円(税抜)

228 PA-P112D6HDNB	●
室内 CS-P56D6B × 2	592,000円(税抜)
室外 CU-P112H6B	757,000円(税抜)
パネル CZ-03KPD4 × 2	86,000円(税抜)
リモコン CZ-10RT4C	30,000円(税抜)
合計希望小売価格	1,465,000円(税抜)
別売分岐管 APR-P160B	7,000円(税抜)
セット価格(工事費別)	1,472,000円(税抜)

**P140** 形(5.0HP相当) ●配管長50m(高低差30m) ●チャージレス30m

冷房:12.5(3.2~14.0)kW  
暖房:14.0(3.5~15.0)kW

2015 R32

229 PA-P140D6HDB	●
室内 CS-P71D6B × 2	646,000円(税抜)
室外 CU-P140H6B	906,000円(税抜)
パネル CZ-03KPD4 × 2	86,000円(税抜)
リモコン CZ-10RT4C	30,000円(税抜)
センサー CZ-CSEN1	28,000円(税抜)
合計希望小売価格	1,696,000円(税抜)
別売分岐管 APR-P160B	7,000円(税抜)
セット価格(工事費別)	1,703,000円(税抜)

230 PA-P140D6HDNB	●
室内 CS-P71D6B × 2	646,000円(税抜)
室外 CU-P140H6B	906,000円(税抜)
パネル CZ-03KPD4 × 2	86,000円(税抜)
リモコン CZ-10RT4C	30,000円(税抜)
合計希望小売価格	1,668,000円(税抜)
別売分岐管 APR-P160B	7,000円(税抜)
セット価格(工事費別)	1,675,000円(税抜)

**P160** 形(6.0HP相当) ●配管長50m(高低差30m) ●チャージレス30m

冷房:14.0(3.5~16.0)kW  
暖房:16.0(4.0~16.5)kW

2015 R32

231 PA-P160D6HDB	●
室内 CS-P80D6B × 2	660,000円(税抜)
室外 CU-P160H6B	993,000円(税抜)
パネル CZ-03KPD4 × 2	86,000円(税抜)
リモコン CZ-10RT4C	30,000円(税抜)
センサー CZ-CSEN1	28,000円(税抜)
合計希望小売価格	1,797,000円(税抜)
別売分岐管 APR-P160B	7,000円(税抜)
セット価格(工事費別)	1,804,000円(税抜)

232 PA-P160D6HDNB	●
室内 CS-P80D6B × 2	660,000円(税抜)
室外 CU-P160H6B	993,000円(税抜)
パネル CZ-03KPD4 × 2	86,000円(税抜)
リモコン CZ-10RT4C	30,000円(税抜)
合計希望小売価格	1,769,000円(税抜)
別売分岐管 APR-P160B	7,000円(税抜)
セット価格(工事費別)	1,776,000円(税抜)

**P224** 形(8.0HP相当) ●配管長100m(高低差30m) ●チャージレス30m

冷房:20.0(5.4~22.4)kW  
暖房:22.4(5.6~25.0)kW

2015 R410A

233 PA-P224D6HTB	●
室内 CS-P80D6B × 3	990,000円(税抜)
室外 CU-P224H6B	1,390,000円(税抜)
パネル CZ-03KPD4 × 3	129,000円(税抜)
リモコン CZ-10RT4C	30,000円(税抜)
センサー CZ-CSEN1	28,000円(税抜)
合計希望小売価格	2,567,000円(税抜)
別売分岐管 APR-RTP280A	12,000円(税抜)
セット価格(工事費別)	2,579,000円(税抜)

234 PA-P224D6HTNB	●
室内 CS-P80D6B × 3	990,000円(税抜)
室外 CU-P224H6B	1,390,000円(税抜)
パネル CZ-03KPD4 × 3	129,000円(税抜)
リモコン CZ-10RT4C	30,000円(税抜)
合計希望小売価格	2,539,000円(税抜)
別売分岐管 APR-RTP280A	12,000円(税抜)
セット価格(工事費別)	2,551,000円(税抜)

**P280** 形(10.0HP相当) ●配管長100m(高低差30m) ●チャージレス30m

冷房:25.0(6.3~28.0)kW  
暖房:28.0(7.1~31.5)kW

2015 R410A

237 PA-P280D6HVB	●
室内 CS-P71D6B × 4	1,292,000円(税抜)
室外 CU-P280H6B	1,701,000円(税抜)
パネル CZ-03KPD4 × 4	172,000円(税抜)
リモコン CZ-10RT4C	30,000円(税抜)
センサー CZ-CSEN1	28,000円(税抜)
合計希望小売価格	3,223,000円(税抜)
別売分岐管 APR-P280B	9,000円(税抜)
別売分岐管 APR-P160B × 2	14,000円(税抜)
セット価格(工事費別)	3,246,000円(税抜)

238 PA-P280D6HVNB	●
室内 CS-P71D6B × 4	1,292,000円(税抜)
室外 CU-P280H6B	1,701,000円(税抜)
パネル CZ-03KPD4 × 4	172,000円(税抜)
リモコン CZ-10RT4C	30,000円(税抜)
合計希望小売価格	3,195,000円(税抜)
別売分岐管 APR-P280B	9,000円(税抜)
別売分岐管 APR-P160B × 2	14,000円(税抜)
セット価格(工事費別)	3,218,000円(税抜)

**P224** 形(8.0HP相当) ●配管長100m(高低差30m) ●チャージレス30m

冷房:20.0(5.4~22.4)kW  
暖房:22.4(5.6~25.0)kW

2015 R410A

235 PA-P224D6HVB	●
室内 CS-P56D6B × 4	1,184,000円(税抜)
室外 CU-P224H6B	1,390,000円(税抜)
パネル CZ-03KPD4 × 4	172,000円(税抜)
リモコン CZ-10RT4C	30,000円(税抜)
センサー CZ-CSEN1	28,000円(税抜)
合計希望小売価格	2,804,000円(税抜)
別売分岐管 APR-P280B	9,000円(税抜)
別売分岐管 APR-P160B × 2	14,000円(税抜)
セット価格(工事費別)	2,827,000円(税抜)

236 PA-P224D6HVNB	●
室内 CS-P56D6B × 4	1,184,000円(税抜)
室外 CU-P224H6B	1,390,000円(税抜)
パネル CZ-03KPD4 × 4	172,000円(税抜)
リモコン CZ-10RT4C	30,000円(税抜)
合計希望小売価格	2,776,000円(税抜)
別売分岐管 APR-P280B	9,000円(税抜)
別売分岐管 APR-P160B × 2	14,000円(税抜)
セット価格(工事費別)	2,799,000円(税抜)

Hシリーズ室外機 (標準)

1	CU-P50-P56H6(S)B	質量37kg
	CU-P63-P80H6(S)B	質量39kg
	高さ619×幅(799+91 <sup>※1</sup> )×奥行(299+64 <sup>※2</sup> )mm	
2	CU-P112H6B	質量68kg
	CU-P140-P160H6B	質量82kg
	高さ996×幅940×奥行(340+70 <sup>※2</sup> )mm	
3	CU-P224H6B	質量126kg
	CU-P280H6B	質量135kg
	高さ1,500×幅980×奥行(370+80 <sup>※2</sup> )mm	

※1 配管力パー寸法 ※2 据付金具寸法

仕様表についてはP169-170をご覧ください。

印刷物と実物では色柄が異なります。現物の商品サンプルなどで確かめください。この誌面に掲載の価格はメーカー希望小売価格です。消費税・配送・設置調整費、パイプ・工事費、使用済み商品の引取り費等は含まれておりません。



Gシリーズ

1方向天井カセット形

冷暖房

シングル



**P40 形 (1.5HP相当)** ●配管長 50m (高低差 30m)  
●チャージレス 30m

冷房：3.6(1.0～4.0)kW  
暖房：4.0(1.0～5.6)kW

2015 R32

239 PA-P40DM6SGB ㊟室外 CU-P40G6SB

240 PA-P40DM6GB ㊟室外 CU-P40G6B

室内 CS-P40DM6B ……278,000円(税抜)  
室外 ……504,000円(税抜)  
パネル CZ-01KPD4 ……37,000円(税抜)  
リモコン CZ-10RT4C ……30,000円(税抜)  
センサー CZ-CSEN1 ……28,000円(税抜)  
合計希望小売価格(工事費別) ……877,000円(税抜)

241 PA-P40DM6SGNB ㊟室外 CU-P40G6SGB

242 PA-P40DM6GNB ㊟室外 CU-P40G6GB

標準室内 CS-P40DM6B ……278,000円(税抜)  
標準室外 ……504,000円(税抜)  
標準パネル CZ-01KPD4 ……37,000円(税抜)  
標準リモコン CZ-10RT4C ……30,000円(税抜)  
合計希望小売価格(工事費別) ……849,000円(税抜)

同時  
ツイン



**P80 形 (3.0HP相当)** ●配管長 50m (高低差 30m)  
●チャージレス 30m

冷房：7.1(1.7～8.0)kW  
暖房：8.0(1.5～9.4)kW

2015 R32

243 PA-P80DM6SGDB ㊟室外 CU-P80G6SB

244 PA-P80DM6GDB ㊟室外 CU-P80G6B

室内 CS-P40DM6B × 2 ……556,000円(税抜)  
室外 ……746,000円(税抜)  
パネル CZ-01KPD4 × 2 ……74,000円(税抜)  
リモコン CZ-10RT4C ……30,000円(税抜)  
センサー CZ-CSEN1 ……28,000円(税抜)  
合計希望小売価格 ……1,434,000円(税抜)

別売分岐管 APR-P160B ……7,000円(税抜)  
セット価格(工事費別) ……1,441,000円(税抜)

245 PA-P80DM6SGDNB ㊟室外 CU-P80G6SGB

246 PA-P80DM6GDNB ㊟室外 CU-P80G6GB

標準室内 CS-P40DM6B × 2 ……556,000円(税抜)  
標準室外 ……746,000円(税抜)  
標準パネル CZ-01KPD4 × 2 ……74,000円(税抜)  
標準リモコン CZ-10RT4C ……30,000円(税抜)  
合計希望小売価格 ……1,406,000円(税抜)

別売分岐管 APR-P160B ……7,000円(税抜)  
セット価格(工事費別) ……1,413,000円(税抜)

同時ダブル  
ツイン



**P160 形 (6.0HP相当)** ●配管長 75m (高低差 30m)  
●チャージレス 30m

冷房：14.0(3.5～16.0)kW  
暖房：16.0(3.5～18.0)kW

2015 R32

247 PA-P160DM6GVB ㊟

室内 CS-P40DM6B × 4 ……1,112,000円(税抜)  
室外 CU-P160G6B ……1,161,000円(税抜)  
パネル CZ-01KPD4 × 4 ……148,000円(税抜)  
リモコン CZ-10RT4C ……30,000円(税抜)  
センサー CZ-CSEN1 ……28,000円(税抜)  
合計希望小売価格 ……2,479,000円(税抜)

別売分岐管 APR-P160B × 3 ……21,000円(税抜)  
セット価格(工事費別) ……2,500,000円(税抜)

248 PA-P160DM6GVNB ㊟

標準室内 CS-P40DM6B × 4 ……1,112,000円(税抜)  
標準室外 CU-P160G6B ……1,161,000円(税抜)  
標準パネル CZ-01KPD4 × 4 ……148,000円(税抜)  
標準リモコン CZ-10RT4C ……30,000円(税抜)  
合計希望小売価格 ……2,451,000円(税抜)

別売分岐管 APR-P160B × 3 ……21,000円(税抜)  
セット価格(工事費別) ……2,472,000円(税抜)

仕様表については P159-160をご覧ください。

PA品番でご注文いただくと構成通りの商品でセットの扱いになります。VAポータルで注文される場合は、品番の頭に X を付けて注文してください。(例: XPA-0000000)

●㊟は単相 200V。㊟は三相 200V。

R32 冷媒 R32採用。2015 2015年省エネ法基準値クリア。グリーン購入法調達基準適合商品。

Hシリーズ  
1方向天井カセット形  
冷暖房

シングル



**P40 形 (1.5HP相当)** ●配管長 40m (高低差 30m)  
●チャージレス 30m

冷房：3.6(1.0～4.0)kW  
暖房：4.0(1.0～5.6)kW

R32

249 PA-P40DM6SHB ㊟室外 CU-P40H6SB

250 PA-P40DM6HB ㊟室外 CU-P40H6B

室内 CS-P40DM6B ……278,000円(税抜)  
室外 ……432,000円(税抜)  
パネル CZ-01KPD4 ……37,000円(税抜)  
リモコン CZ-10RT4C ……30,000円(税抜)  
センサー CZ-CSEN1 ……28,000円(税抜)  
合計希望小売価格(工事費別) ……805,000円(税抜)

251 PA-P40DM6SHNB ㊟室外 CU-P40H6SGB

252 PA-P40DM6HNB ㊟室外 CU-P40H6GB

標準室内 CS-P40DM6B ……278,000円(税抜)  
標準室外 ……432,000円(税抜)  
標準パネル CZ-01KPD4 ……37,000円(税抜)  
標準リモコン CZ-10RT4C ……30,000円(税抜)  
合計希望小売価格(工事費別) ……777,000円(税抜)

仕様表については P169-170をご覧ください。

Gシリーズ室外機 (高効率)



1	CU-P40G6(S)B 高さ619×幅(799+91 <sup>*1</sup> )×奥行(299+64 <sup>*2</sup> )mm	質量37kg
2	CU-P80G6(S)B 高さ996×幅940×奥行(340+70 <sup>*2</sup> )mm	質量66kg
3	CU-P160G6B 高さ1,416×幅940×奥行(340+70 <sup>*2</sup> )mm	質量109kg

※1 配管カバー寸法 ※2 据付金具寸法

Hシリーズ室外機 (標準)



1	CU-P40H6(S)B 高さ619×幅(799+91 <sup>*1</sup> )×奥行(299+64 <sup>*2</sup> )mm	質量37kg
---	--	--------

※1 配管カバー寸法 ※2 据付金具寸法

CS-P40DM6B

単位(mm)

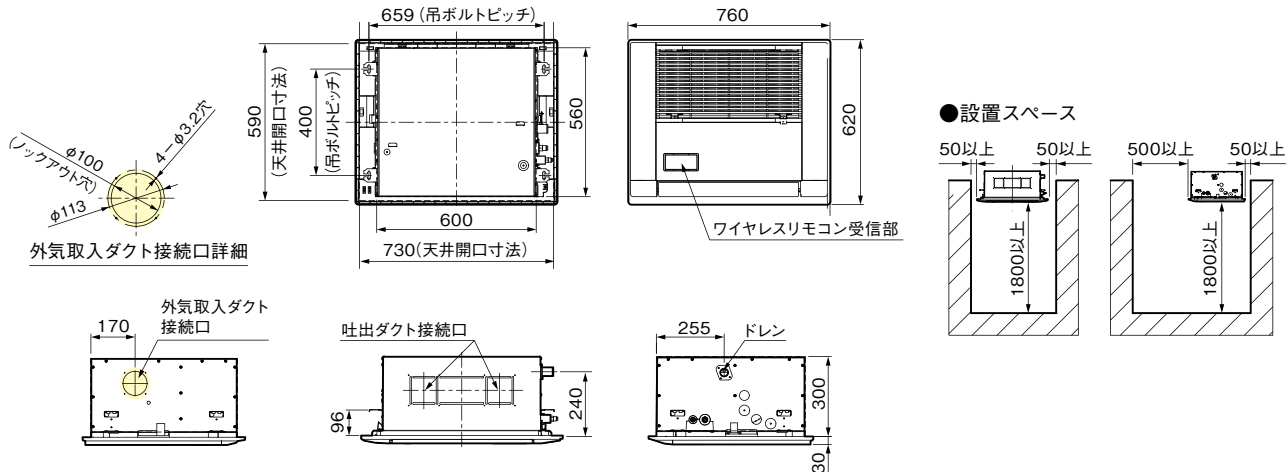

シリーズ

天井ビルトインカセット形

冷暖房

シングル



同時ツイン



**P50** 形(2.0HP相当) ●配管長 50m (高低差 30m) ●チャージレス 30m

冷房: 4.5(1.2~5.0)kW  
暖房: 5.0(1.3~7.1)kW

2015 R32

253 PA-P50F6SGB ⊕室外 CU-P50G6SB

254 PA-P50F6GB ⊖室外 CU-P50G6B

室内 CS-P50F6B ..... 362,000円(税抜)  
室外 ..... 592,000円(税抜)  
パネル CZ-02HPF4 ..... 20,000円(税抜)  
リモコン CZ-10RT4C ..... 30,000円(税抜)  
センサー CZ-CSEN1 ..... 28,000円(税抜)  
合計希望小売価格 ..... 1,032,000円(税抜)

チャンパー CMB-SLBD56B ..... 12,000円(税抜)  
セット価格(工事別) ..... 1,044,000円(税抜)

255 PA-P50F6SGB ⊕室外 CU-P50G6SB

256 PA-P50F6GB ⊖室外 CU-P50G6B

室内 CS-P50F6B ..... 362,000円(税抜)  
室外 ..... 592,000円(税抜)  
パネル CZ-02HPF4 ..... 20,000円(税抜)  
リモコン CZ-10RT4C ..... 30,000円(税抜)  
合計希望小売価格 ..... 1,004,000円(税抜)

チャンパー CMB-SLBD56B ..... 12,000円(税抜)  
セット価格(工事別) ..... 1,016,000円(税抜)

**P80** 形(3.0HP相当) ●配管長 50m (高低差 30m) ●チャージレス 30m

冷房: 7.1(1.7~8.0)kW  
暖房: 8.0(1.5~10.7)kW

2015 R32

265 PA-P80F6SGB ⊕室外 CU-P80G6SB

266 PA-P80F6GB ⊖室外 CU-P80G6B

室内 CS-P80F6B ..... 386,000円(税抜)  
室外 ..... 746,000円(税抜)  
パネル CZ-03HPF4 ..... 20,000円(税抜)  
リモコン CZ-10RT4C ..... 30,000円(税抜)  
センサー CZ-CSEN1 ..... 28,000円(税抜)  
合計希望小売価格 ..... 1,210,000円(税抜)

チャンパー CMB-SLBD90B ..... 15,000円(税抜)  
セット価格(工事別) ..... 1,225,000円(税抜)

267 PA-P80F6SGB ⊕室外 CU-P80G6SB

268 PA-P80F6GB ⊖室外 CU-P80G6B

室内 CS-P80F6B ..... 386,000円(税抜)  
室外 ..... 746,000円(税抜)  
パネル CZ-03HPF4 ..... 20,000円(税抜)  
リモコン CZ-10RT4C ..... 30,000円(税抜)  
合計希望小売価格 ..... 1,182,000円(税抜)

チャンパー CMB-SLBD90B ..... 15,000円(税抜)  
セット価格(工事別) ..... 1,197,000円(税抜)

**P160** 形(6.0HP相当) ●配管長 75m (高低差 30m) ●チャージレス 30m

冷房: 14.0(3.5~16.0)kW  
暖房: 16.0(3.5~19.0)kW

2015 R32

273 PA-P160F6GB ⊖

室内 CS-P160F6B ..... 520,000円(税抜)  
室外 CU-P160G6B ..... 1,161,000円(税抜)  
パネル CZ-06HPF4 ..... 23,000円(税抜)  
リモコン CZ-10RT4C ..... 30,000円(税抜)  
センサー CZ-CSEN1 ..... 28,000円(税抜)  
合計希望小売価格 ..... 1,762,000円(税抜)

チャンパー CMB-SLBD160B ..... 18,000円(税抜)  
セット価格(工事別) ..... 1,780,000円(税抜)

274 PA-P160F6GB ⊖

室内 CS-P160F6B ..... 520,000円(税抜)  
室外 CU-P160G6B ..... 1,161,000円(税抜)  
パネル CZ-06HPF4 ..... 23,000円(税抜)  
リモコン CZ-10RT4C ..... 30,000円(税抜)  
合計希望小売価格 ..... 1,734,000円(税抜)

チャンパー CMB-SLBD160B ..... 18,000円(税抜)  
セット価格(工事別) ..... 1,752,000円(税抜)

**P112** 形(4.0HP相当) ●配管長 75m (高低差 30m) ●チャージレス 30m

冷房: 10.0(2.6~11.2)kW  
暖房: 11.2(2.6~15.6)kW

2015 R32

275 PA-P112F6GDB ⊖

室内 CS-P56F6B × 2 ..... 726,000円(税抜)  
室外 CU-P112G6B ..... 881,000円(税抜)  
パネル CZ-02HPF4 × 2 ..... 40,000円(税抜)  
リモコン CZ-10RT4C ..... 30,000円(税抜)  
センサー CZ-CSEN1 ..... 28,000円(税抜)  
合計希望小売価格 ..... 1,705,000円(税抜)

チャンパー CMB-SLBD56B × 2 ..... 24,000円(税抜)  
別売分岐管 APR-P160B ..... 7,000円(税抜)  
セット価格(工事別) ..... 1,736,000円(税抜)

276 PA-P112F6GDNB ⊖

室内 CS-P56F6B × 2 ..... 726,000円(税抜)  
室外 CU-P112G6B ..... 881,000円(税抜)  
パネル CZ-02HPF4 × 2 ..... 40,000円(税抜)  
リモコン CZ-10RT4C ..... 30,000円(税抜)  
合計希望小売価格 ..... 1,677,000円(税抜)

チャンパー CMB-SLBD56B × 2 ..... 24,000円(税抜)  
別売分岐管 APR-P160B ..... 7,000円(税抜)  
セット価格(工事別) ..... 1,708,000円(税抜)

**P224** 形(8.0HP相当) ●配管長 100m (高低差 30m) ●チャージレス 30m

冷房: 20.0(6.2~22.4)kW  
暖房: 22.4(5.6~28.0)kW

2015 R32

281 PA-P224F6GDB ⊖

室内 CS-P112F6B × 2 ..... 830,000円(税抜)  
室外 CU-P224G6B ..... 1,473,000円(税抜)  
パネル CZ-06HPF4 × 2 ..... 46,000円(税抜)  
リモコン CZ-10RT4C ..... 30,000円(税抜)  
センサー CZ-CSEN1 ..... 28,000円(税抜)  
合計希望小売価格 ..... 2,407,000円(税抜)

チャンパー CMB-SLBD160B × 2 ..... 36,000円(税抜)  
別売分岐管 APR-P280B ..... 9,000円(税抜)  
セット価格(工事別) ..... 2,452,000円(税抜)

282 PA-P224F6GDNB ⊖

室内 CS-P112F6B × 2 ..... 830,000円(税抜)  
室外 CU-P224G6B ..... 1,473,000円(税抜)  
パネル CZ-06HPF4 × 2 ..... 46,000円(税抜)  
リモコン CZ-10RT4C ..... 30,000円(税抜)  
合計希望小売価格 ..... 2,379,000円(税抜)

チャンパー CMB-SLBD160B × 2 ..... 36,000円(税抜)  
別売分岐管 APR-P280B ..... 9,000円(税抜)  
セット価格(工事別) ..... 2,424,000円(税抜)

**P56** 形(2.3HP相当) ●配管長 50m (高低差 30m) ●チャージレス 30m

冷房: 5.0(1.3~5.6)kW  
暖房: 5.6(1.4~7.5)kW

2015 R32

257 PA-P56F6SGB ⊕室外 CU-P56G6SB

258 PA-P56F6GB ⊖室外 CU-P56G6B

室内 CS-P56F6B ..... 363,000円(税抜)  
室外 ..... 639,000円(税抜)  
パネル CZ-02HPF4 ..... 20,000円(税抜)  
リモコン CZ-10RT4C ..... 30,000円(税抜)  
センサー CZ-CSEN1 ..... 28,000円(税抜)  
合計希望小売価格 ..... 1,080,000円(税抜)

チャンパー CMB-SLBD56B ..... 12,000円(税抜)  
セット価格(工事別) ..... 1,092,000円(税抜)

259 PA-P56F6SGB ⊕室外 CU-P56G6SB

260 PA-P56F6GB ⊖室外 CU-P56G6B

室内 CS-P56F6B ..... 363,000円(税抜)  
室外 ..... 639,000円(税抜)  
パネル CZ-02HPF4 ..... 20,000円(税抜)  
リモコン CZ-10RT4C ..... 30,000円(税抜)  
合計希望小売価格 ..... 1,052,000円(税抜)

チャンパー CMB-SLBD56B ..... 12,000円(税抜)  
セット価格(工事別) ..... 1,064,000円(税抜)

**P112** 形(4.0HP相当) ●配管長 75m (高低差 30m) ●チャージレス 30m

冷房: 10.0(2.6~11.2)kW  
暖房: 11.2(2.6~15.6)kW

2015 R32

269 PA-P112F6GB ⊖

室内 CS-P112F6B ..... 415,000円(税抜)  
室外 CU-P112G6B ..... 881,000円(税抜)  
パネル CZ-06HPF4 ..... 23,000円(税抜)  
リモコン CZ-10RT4C ..... 30,000円(税抜)  
センサー CZ-CSEN1 ..... 28,000円(税抜)  
合計希望小売価格 ..... 1,377,000円(税抜)

チャンパー CMB-SLBD160B ..... 18,000円(税抜)  
セット価格(工事別) ..... 1,395,000円(税抜)

270 PA-P112F6GB ⊖

室内 CS-P112F6B ..... 415,000円(税抜)  
室外 CU-P112G6B ..... 881,000円(税抜)  
パネル CZ-06HPF4 ..... 23,000円(税抜)  
リモコン CZ-10RT4C ..... 30,000円(税抜)  
合計希望小売価格 ..... 1,349,000円(税抜)

チャンパー CMB-SLBD160B ..... 18,000円(税抜)  
セット価格(工事別) ..... 1,367,000円(税抜)

**P140** 形(5.0HP相当) ●配管長 75m (高低差 30m) ●チャージレス 30m

冷房: 12.5(2.6~14.0)kW  
暖房: 14.0(2.6~18.0)kW

2015 R32

271 PA-P140F6GB ⊖

室内 CS-P140F6B ..... 487,000円(税抜)  
室外 CU-P140G6B ..... 1,059,000円(税抜)  
パネル CZ-06HPF4 ..... 23,000円(税抜)  
リモコン CZ-10RT4C ..... 30,000円(税抜)  
センサー CZ-CSEN1 ..... 28,000円(税抜)  
合計希望小売価格 ..... 1,627,000円(税抜)

チャンパー CMB-SLBD160B ..... 18,000円(税抜)  
セット価格(工事別) ..... 1,645,000円(税抜)

272 PA-P140F6GB ⊖

室内 CS-P140F6B ..... 487,000円(税抜)  
室外 CU-P140G6B ..... 1,059,000円(税抜)  
パネル CZ-06HPF4 ..... 23,000円(税抜)  
リモコン CZ-10RT4C ..... 30,000円(税抜)  
合計希望小売価格 ..... 1,599,000円(税抜)

チャンパー CMB-SLBD160B ..... 18,000円(税抜)  
セット価格(工事別) ..... 1,617,000円(税抜)

**P140** 形(5.0HP相当) ●配管長 75m (高低差 30m) ●チャージレス 30m

冷房: 12.5(2.6~14.0)kW  
暖房: 14.0(2.6~18.0)kW

2015 R32

277 PA-P140F6GDB ⊖

室内 CS-P71F6B × 2 ..... 760,000円(税抜)  
室外 CU-P140G6B ..... 1,059,000円(税抜)  
パネル CZ-03HPF4 × 2 ..... 40,000円(税抜)  
リモコン CZ-10RT4C ..... 30,000円(税抜)  
センサー CZ-CSEN1 ..... 28,000円(税抜)  
合計希望小売価格 ..... 1,917,000円(税抜)

チャンパー CMB-SLBD90B × 2 ..... 30,000円(税抜)  
別売分岐管 APR-P160B ..... 7,000円(税抜)  
セット価格(工事別) ..... 1,954,000円(税抜)

278 PA-P140F6GDNB ⊖

室内 CS-P71F6B × 2 ..... 760,000円(税抜)  
室外 CU-P140G6B ..... 1,059,000円(税抜)  
パネル CZ-03HPF4 × 2 ..... 40,000円(税抜)  
リモコン CZ-10RT4C ..... 30,000円(税抜)  
合計希望小売価格 ..... 1,889,000円(税抜)

チャンパー CMB-SLBD90B × 2 ..... 30,000円(税抜)  
別売分岐管 APR-P160B ..... 7,000円(税抜)  
セット価格(工事別) ..... 1,926,000円(税抜)

**P280** 形(10.0HP相当) ●配管長 100m (高低差 30m) ●チャージレス 30m

冷房: 25.0(6.3~28.0)kW  
暖房: 28.0(7.0~35.0)kW

2015 R32

283 PA-P280F6GDB ⊖

室内 CS-P140F6B × 2 ..... 974,000円(税抜)  
室外 CU-P280G6B ..... 1,803,000円(税抜)  
パネル CZ-06HPF4 × 2 ..... 46,000円(税抜)  
リモコン CZ-10RT4C ..... 30,000円(税抜)  
センサー CZ-CSEN1 ..... 28,000円(税抜)  
合計希望小売価格 ..... 2,881,000円(税抜)

チャンパー CMB-SLBD160B × 2 ..... 36,000円(税抜)  
別売分岐管 APR-P280B ..... 9,000円(税抜)  
セット価格(工事別) ..... 2,926,000円(税抜)

284 PA-P280F6GDNB ⊖

室内 CS-P140F6B × 2 ..... 974,000円(税抜)  
室外 CU-P280G6B ..... 1,803,000円(税抜)  
パネル CZ-06HPF4 × 2 ..... 46,000円(税抜)  
リモコン CZ-10RT4C ..... 30,000円(税抜)  
合計希望小売価格 ..... 2,853,000円(税抜)

チャンパー CMB-SLBD160B × 2 ..... 36,000円(税抜)  
別売分岐管 APR-P280B ..... 9,000円(税抜)  
セット価格(工事別) ..... 2,898,000円(税抜)

**P63** 形(2.5HP相当) ●配管長 50m (高低差 30m) ●チャージレス 30m

冷房: 5.6(1.5~6.3)kW  
暖房: 6.3(1.5~9.3)kW

2015 R32

261 PA-P63F6SGB ⊕室外 CU-P63G6SB

262 PA-P63F6GB ⊖室外 CU-P63G6B

室内 CS-P63F6B ..... 375,000円(税抜)  
室外 ..... 682,000円(税抜)  
パネル CZ-03HPF4 ..... 20,000円(税抜)  
リモコン CZ-10RT4C ..... 30,000円(税抜)  
センサー CZ-CSEN1 ..... 28,000円(税抜)  
合計希望小売価格 ..... 1,135,000円(税抜)

チャンパー CMB-SLBD90B ..... 15,000円(税抜)  
セット価格(工事別) ..... 1,150,000円(税抜)

263 PA-P63F6SGB ⊕室外 CU-P63G6SB

264 PA-P63F6GB ⊖室外 CU-P63G6B

室内 CS-P63F6B ..... 375,000円(税抜)  
室外 ..... 682,000円(税抜)  
パネル CZ-03HPF4 ..... 20,000円(税抜)  
リモコン CZ-10RT4C ..... 30,000円(税抜)  
合計希望小売価格 ..... 1,107,000円(税抜)

チャンパー CMB-SLBD90B ..... 15,000円(税抜)  
セット価格(工事別) ..... 1,122,000円(税抜)

**P140** 形(5.0HP相当) ●配管長 75m (高低差 30m) ●チャージレス 30m

冷房: 12.5(2.6~14.0)kW  
暖房: 14.0(2.6~18.0)kW

2015 R32

271 PA-P140F6GB ⊖

室内 CS-P140F6B ..... 487,000円(税抜)  
室外 CU-P140G6B ..... 1,059,000円(税抜)  
パネル CZ-06HPF4 ..... 23,000円(税抜)  
リモコン CZ-10RT4C ..... 30,000円(税抜)  
センサー CZ-CSEN1 ..... 28,000円(税抜)  
合計希望小売価格 ..... 1,627,000円(税抜)

チャンパー CMB-SLBD160B ..... 18,000円(税抜)  
セット価格(工事別) ..... 1,645,000円(税抜)

272 PA-P140F6GB ⊖

室内 CS-P140F6B ..... 487,000円(税抜)  
室外 CU-P140G6B ..... 1,059,000円(税抜)  
パネル CZ-06HPF4 ..... 23,000円(税抜)  
リモコン CZ-10RT4C ..... 30,000円(税抜)  
合計希望小売価格 ..... 1,599,000円(税抜)

チャンパー CMB-SLBD160B ..... 18,000円(税抜)  
セット価格(工事別) ..... 1,617,000円(税抜)

**P160** 形(6.0HP相当) ●配管長 75m (高低差 30m) ●チャージレス 30m

冷房: 14.0(3.5~16.0)kW  
暖房: 16.0(3.5~19.0)kW

2015 R32

279 PA-P160F6GDB ⊖

室内 CS-P80F6B × 2 ..... 772,000円(税抜)  
室外 CU-P160G6B ..... 1,161,000円(税抜)  
パネル CZ-03HPF4 × 2 ..... 40,000円(税抜)  
リモコン CZ-10RT4C ..... 30,000円(税抜)  
センサー CZ-CSEN1 ..... 28,000円(税抜)  
合計希望小売価格 ..... 2,031,000円(税抜)

チャンパー CMB-SLBD90B × 2 ..... 30,000円(税抜)  
別売分岐管 APR-P160B ..... 7,000円(税抜)  
セット価格(工事別) ..... 2,068,000円(税抜)

280 PA-P160F6GDNB ⊖

室内 CS-P80F6B × 2 ..... 772,000円(税抜)  
室外 CU-P160G6B ..... 1,161,000円(税抜)  
パネル CZ-03HPF4 × 2 ..... 40,000円(税抜)  
リモコン CZ-10RT4C ..... 30,000円(税抜)  
合計希望小売価格 ..... 2,003,000円(税抜)

チャンパー CMB-SLBD90B × 2 ..... 30,000円(税抜)  
別売分岐管 APR-P160B ..... 7,000円(税抜)  
セット価格(工事別) ..... 2,040,000円(税抜)

仕様表についてはP159-162をご覧ください。  
PA品番でご注文いただくと構成通りの商品でセットの扱いになります。  
VAポータルで注文される場合は、品番の頭に X を付けて注文してください。(例: XPA-000000)

● ⊕は単相 200V。 ⊖は三相 200V。

R32 冷媒 R32採用。

2015 2015年省エネ法基準値クリア。

グリーン購入法調達基準適合商品。

# 天井ビルトインカセット形

同時トリプル

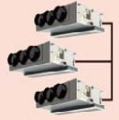

**P160形** (8.0HP相当) ●配管長 75m (高低差 30m)  
●チャージレス 30m

冷房: 14.0(3.5 ~ 16.0)kW  
暖房: 16.0(3.5 ~ 19.0)kW

2015 R32

**[285] PA-P160F6GTB** ⊖

室内 CS-P50F6B × 3 ..... 1,086,000円 (税抜)  
室外 CU-P160G6B ..... 1,161,000円 (税抜)  
パネル CZ-02HPF4 × 3 ..... 60,000円 (税抜)  
リモコン CZ-10RT4C ..... 30,000円 (税抜)  
センサー CZ-CSEN1 ..... 28,000円 (税抜)  
合計希望小売価格 ..... 2,365,000円 (税抜)

チャンバー CMB-SLBD56B × 3 ..... 36,000円 (税抜)  
別売分岐管 APR-RTP280A ..... 12,000円 (税抜)  
セット価格 (工事費別) ..... 2,413,000円 (税抜)

**[286] PA-P160F6GTNB** ⊖

室内 CS-P50F6B × 3 ..... 1,086,000円 (税抜)  
室外 CU-P160G6B ..... 1,161,000円 (税抜)  
パネル CZ-02HPF4 × 3 ..... 60,000円 (税抜)  
リモコン CZ-10RT4C ..... 30,000円 (税抜)  
合計希望小売価格 ..... 2,337,000円 (税抜)

チャンバー CMB-SLBD56B × 3 ..... 36,000円 (税抜)  
別売分岐管 APR-RTP280A ..... 12,000円 (税抜)  
セット価格 (工事費別) ..... 2,385,000円 (税抜)

**P224形** (8.0HP相当) ●配管長 100m (高低差 30m)  
●チャージレス 30m

冷房: 20.0(6.2 ~ 22.4)kW  
暖房: 22.4(5.6 ~ 28.0)kW

2015 R32

**[287] PA-P224F6GTB** ⊖

室内 CS-P80F6B × 3 ..... 1,158,000円 (税抜)  
室外 CU-P224G6B ..... 1,473,000円 (税抜)  
パネル CZ-03HPF4 × 3 ..... 60,000円 (税抜)  
リモコン CZ-10RT4C ..... 30,000円 (税抜)  
センサー CZ-CSEN1 ..... 28,000円 (税抜)  
合計希望小売価格 ..... 2,749,000円 (税抜)

チャンバー CMB-SLBD90B × 3 ..... 45,000円 (税抜)  
別売分岐管 APR-RTP280A ..... 12,000円 (税抜)  
セット価格 (工事費別) ..... 2,806,000円 (税抜)

**[288] PA-P224F6GTNB** ⊖

室内 CS-P80F6B × 3 ..... 1,158,000円 (税抜)  
室外 CU-P224G6B ..... 1,473,000円 (税抜)  
パネル CZ-03HPF4 × 3 ..... 60,000円 (税抜)  
リモコン CZ-10RT4C ..... 30,000円 (税抜)  
合計希望小売価格 ..... 2,721,000円 (税抜)

チャンバー CMB-SLBD90B × 3 ..... 45,000円 (税抜)  
別売分岐管 APR-RTP280A ..... 12,000円 (税抜)  
セット価格 (工事費別) ..... 2,778,000円 (税抜)

同時ダブルツイン

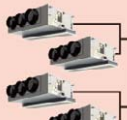

**P224形** (8.0HP相当) ●配管長 100m (高低差 30m)  
●チャージレス 30m

冷房: 20.0(6.2 ~ 22.4)kW  
暖房: 22.4(5.6 ~ 28.0)kW

2015 R32

**[289] PA-P224F6GVB** ⊖

室内 CS-P56F6B × 4 ..... 1,452,000円 (税抜)  
室外 CU-P224G6B ..... 1,473,000円 (税抜)  
パネル CZ-02HPF4 × 4 ..... 80,000円 (税抜)  
リモコン CZ-10RT4C ..... 30,000円 (税抜)  
センサー CZ-CSEN1 ..... 28,000円 (税抜)  
合計希望小売価格 ..... 3,063,000円 (税抜)

チャンバー CMB-SLBD56B × 4 ..... 48,000円 (税抜)  
別売分岐管 APR-P280B ..... 9,000円 (税抜)  
APR-P160B × 2 ..... 14,000円 (税抜)  
セット価格 (工事費別) ..... 3,134,000円 (税抜)

**[290] PA-P224F6GVNB** ⊖

室内 CS-P56F6B × 4 ..... 1,452,000円 (税抜)  
室外 CU-P224G6B ..... 1,473,000円 (税抜)  
パネル CZ-02HPF4 × 4 ..... 80,000円 (税抜)  
リモコン CZ-10RT4C ..... 30,000円 (税抜)  
合計希望小売価格 ..... 3,035,000円 (税抜)

チャンバー CMB-SLBD56B × 4 ..... 48,000円 (税抜)  
別売分岐管 APR-P280B ..... 9,000円 (税抜)  
APR-P160B × 2 ..... 14,000円 (税抜)  
セット価格 (工事費別) ..... 3,106,000円 (税抜)

**P280形** (10.0HP相当) ●配管長 100m (高低差 30m)  
●チャージレス 30m

冷房: 25.0(6.3 ~ 28.0)kW  
暖房: 28.0(7.0 ~ 35.0)kW

2015 R32

**[291] PA-P280F6GVB** ⊖

室内 CS-P71F6B × 4 ..... 1,520,000円 (税抜)  
室外 CU-P280G6B ..... 1,803,000円 (税抜)  
パネル CZ-03HPF4 × 4 ..... 80,000円 (税抜)  
リモコン CZ-10RT4C ..... 30,000円 (税抜)  
センサー CZ-CSEN1 ..... 28,000円 (税抜)  
合計希望小売価格 ..... 3,461,000円 (税抜)

チャンバー CMB-SLBD90B × 4 ..... 60,000円 (税抜)  
別売分岐管 APR-P280B ..... 9,000円 (税抜)  
APR-P160B × 2 ..... 14,000円 (税抜)  
セット価格 (工事費別) ..... 3,544,000円 (税抜)

**[292] PA-P280F6GVNB** ⊖

室内 CS-P71F6B × 4 ..... 1,520,000円 (税抜)  
室外 CU-P280G6B ..... 1,803,000円 (税抜)  
パネル CZ-03HPF4 × 4 ..... 80,000円 (税抜)  
リモコン CZ-10RT4C ..... 30,000円 (税抜)  
合計希望小売価格 ..... 3,433,000円 (税抜)

チャンバー CMB-SLBD90B × 4 ..... 60,000円 (税抜)  
別売分岐管 APR-P280B ..... 9,000円 (税抜)  
APR-P160B × 2 ..... 14,000円 (税抜)  
セット価格 (工事費別) ..... 3,516,000円 (税抜)

仕様表についてはP161-162をご覧ください。

PA品番でご注文いただく構成通りの商品でセットの扱いになります。VAポータルで注文される場合は、品番の頭にXを付けて注文してください。(例: XPA-000000)

●◎は単相 200V。◎は三相 200V。R32 冷媒 R32採用。2015 2015年省エネ法基準値クリア。グリーン購入法調達基準適合商品。

## Gシリーズ室外機 (高効率)

1	CU-P50G6(S)B・P56G6(S)B	質量39kg
高さ619×幅(799+91 <sup>※1</sup> )×奥行(299+64 <sup>※2</sup> )mm		
2	CU-P63G6(S)B	質量65kg
CU-P80G6(S)B		
質量66kg		
高さ996×幅940×奥行(340+70 <sup>※2</sup> )mm		
3	CU-P112G6B・P140G6B	質量104kg
CU-P160G6B		
質量109kg		
高さ1,416×幅940×奥行(340+70 <sup>※2</sup> )mm		
4	CU-P224G6B	質量110kg
CU-P280G6B		
質量119kg		
高さ1,500×幅980×奥行(370+80 <sup>※2</sup> )mm		

※1 配管カバー寸法 ※2 据付金具寸法





# Hシリーズ 天井ビルトインカセット形

冷暖房

シングル



同時ツイン



**P50 形 (2.0HP相当)** ●配管長 40m (高低差 30m) ●チャージレス 30m

冷房: 4.5(1.1 ~ 5.0)kW  
暖房: 5.0(1.2 ~ 6.5)kW

2015 R32

293 PA-P50F6SHB ●室外 CU-P50H6SB

294 PA-P50F6HB ⊖室外 CU-P50H6B

室内 CS-P50F6B ..... 362,000円 (税抜)  
室外 ..... 503,000円 (税抜)  
パネル CZ-02HPF4 ..... 20,000円 (税抜)  
リモコン CZ-10RT4C ..... 30,000円 (税抜)  
センサー CZ-CSEN1 ..... 28,000円 (税抜)  
合計希望小売価格 ..... 943,000円 (税抜)

チャンバー CMB-SLBD56B ..... 12,000円 (税抜)  
セット価格 (工事別) ..... 955,000円 (税抜)

295 PA-P50F6SHNB ●室外 CU-P50H6SB

296 PA-P50F6HNB ⊖室外 CU-P50H6B

室内 CS-P50F6B ..... 362,000円 (税抜)  
室外 ..... 503,000円 (税抜)  
パネル CZ-02HPF4 ..... 20,000円 (税抜)  
リモコン CZ-10RT4C ..... 30,000円 (税抜)  
合計希望小売価格 ..... 915,000円 (税抜)

チャンバー CMB-SLBD56B ..... 12,000円 (税抜)  
セット価格 (工事別) ..... 927,000円 (税抜)

**P80 形 (3.0HP相当)** ●配管長 40m (高低差 30m) ●チャージレス 30m

冷房: 7.1(1.7 ~ 8.0)kW  
暖房: 8.0(1.5 ~ 9.0)kW

2015 R32

305 PA-P80F6SHB ●室外 CU-P80H6SB

306 PA-P80F6HB ⊖室外 CU-P80H6B

室内 CS-P80F6B ..... 642,000円 (税抜)  
室外 ..... 642,000円 (税抜)  
パネル CZ-03HPF4 ..... 20,000円 (税抜)  
リモコン CZ-10RT4C ..... 30,000円 (税抜)  
センサー CZ-CSEN1 ..... 28,000円 (税抜)  
合計希望小売価格 ..... 1,106,000円 (税抜)

チャンバー CMB-SLBD90B ..... 15,000円 (税抜)  
セット価格 (工事別) ..... 1,121,000円 (税抜)

307 PA-P80F6SHNB ●室外 CU-P80H6SB

308 PA-P80F6HNB ⊖室外 CU-P80H6B

室内 CS-P80F6B ..... 386,000円 (税抜)  
室外 ..... 642,000円 (税抜)  
パネル CZ-03HPF4 ..... 20,000円 (税抜)  
リモコン CZ-10RT4C ..... 30,000円 (税抜)  
合計希望小売価格 ..... 1,078,000円 (税抜)

チャンバー CMB-SLBD90B ..... 15,000円 (税抜)  
セット価格 (工事別) ..... 1,093,000円 (税抜)

**P160 形 (6.0HP相当)** ●配管長 50m (高低差 30m) ●チャージレス 30m

冷房: 14.0(3.5 ~ 16.0)kW  
暖房: 16.0(4.0 ~ 17.0)kW

2015 R32

313 PA-P160F6HB ⊖

室内 CS-P160F6B ..... 520,000円 (税抜)  
室外 CU-P160H6B ..... 993,000円 (税抜)  
パネル CZ-06HPF4 ..... 23,000円 (税抜)  
リモコン CZ-10RT4C ..... 30,000円 (税抜)  
センサー CZ-CSEN1 ..... 28,000円 (税抜)  
合計希望小売価格 ..... 1,594,000円 (税抜)

チャンバー CMB-SLBD160B ..... 18,000円 (税抜)  
セット価格 (工事別) ..... 1,612,000円 (税抜)

314 PA-P160F6HNB ⊖

室内 CS-P160F6B ..... 520,000円 (税抜)  
室外 CU-P160H6B ..... 993,000円 (税抜)  
パネル CZ-06HPF4 ..... 23,000円 (税抜)  
リモコン CZ-10RT4C ..... 30,000円 (税抜)  
合計希望小売価格 ..... 1,566,000円 (税抜)

チャンバー CMB-SLBD160B ..... 18,000円 (税抜)  
セット価格 (工事別) ..... 1,584,000円 (税抜)

**P112 形 (4.0HP相当)** ●配管長 50m (高低差 30m) ●チャージレス 30m

冷房: 10.0(2.5 ~ 11.2)kW  
暖房: 11.2(2.9 ~ 13.0)kW

2015 R32

315 PA-P112F6HDB ⊖

室内 CS-P56F6B × 2 ..... 726,000円 (税抜)  
室外 CU-P112H6B ..... 757,000円 (税抜)  
パネル CZ-02HPF4 × 2 ..... 40,000円 (税抜)  
リモコン CZ-10RT4C ..... 30,000円 (税抜)  
センサー CZ-CSEN1 ..... 28,000円 (税抜)  
合計希望小売価格 ..... 1,581,000円 (税抜)

チャンバー CMB-SLBD56B × 2 ..... 24,000円 (税抜)  
別売分岐管 APR-P160B ..... 7,000円 (税抜)  
セット価格 (工事別) ..... 1,612,000円 (税抜)

316 PA-P112F6HDNB ⊖

室内 CS-P56F6B × 2 ..... 726,000円 (税抜)  
室外 CU-P112H6B ..... 757,000円 (税抜)  
パネル CZ-02HPF4 × 2 ..... 40,000円 (税抜)  
リモコン CZ-10RT4C ..... 30,000円 (税抜)  
合計希望小売価格 ..... 1,553,000円 (税抜)

チャンバー CMB-SLBD56B × 2 ..... 24,000円 (税抜)  
別売分岐管 APR-P160B ..... 7,000円 (税抜)  
セット価格 (工事別) ..... 1,584,000円 (税抜)

**P224 形 (8.0HP相当)** ●配管長 100m (高低差 30m) ●チャージレス 30m

冷房: 20.0(5.4 ~ 22.4)kW  
暖房: 22.4(5.6 ~ 25.0)kW

2015 R410A

321 PA-P224F6HDB ⊖

室内 CS-P112F6B × 2 ..... 830,000円 (税抜)  
室外 CU-P224H6B ..... 1,390,000円 (税抜)  
パネル CZ-06HPF4 × 2 ..... 46,000円 (税抜)  
リモコン CZ-10RT4C ..... 30,000円 (税抜)  
センサー CZ-CSEN1 ..... 28,000円 (税抜)  
合計希望小売価格 ..... 2,324,000円 (税抜)

チャンバー CMB-SLBD160B × 2 ..... 36,000円 (税抜)  
別売分岐管 APR-P280B ..... 9,000円 (税抜)  
セット価格 (工事別) ..... 2,369,000円 (税抜)

322 PA-P224F6HDNB ⊖

室内 CS-P112F6B × 2 ..... 830,000円 (税抜)  
室外 CU-P224H6B ..... 1,390,000円 (税抜)  
パネル CZ-06HPF4 × 2 ..... 46,000円 (税抜)  
リモコン CZ-10RT4C ..... 30,000円 (税抜)  
合計希望小売価格 ..... 2,296,000円 (税抜)

チャンバー CMB-SLBD160B × 2 ..... 36,000円 (税抜)  
別売分岐管 APR-P280B ..... 9,000円 (税抜)  
セット価格 (工事別) ..... 2,341,000円 (税抜)

**P56 形 (2.3HP相当)** ●配管長 40m (高低差 30m) ●チャージレス 30m

冷房: 5.0(1.2 ~ 5.6)kW  
暖房: 5.6(1.3 ~ 7.0)kW

2015 R32

297 PA-P56F6SHB ●室外 CU-P56H6SB

298 PA-P56F6HB ⊖室外 CU-P56H6B

室内 CS-P56F6B ..... 363,000円 (税抜)  
室外 ..... 548,000円 (税抜)  
パネル CZ-02HPF4 ..... 20,000円 (税抜)  
リモコン CZ-10RT4C ..... 30,000円 (税抜)  
センサー CZ-CSEN1 ..... 28,000円 (税抜)  
合計希望小売価格 ..... 989,000円 (税抜)

チャンバー CMB-SLBD56B ..... 12,000円 (税抜)  
セット価格 (工事別) ..... 1,001,000円 (税抜)

299 PA-P56F6SHNB ●室外 CU-P56H6SB

300 PA-P56F6HNB ⊖室外 CU-P56H6B

室内 CS-P56F6B ..... 363,000円 (税抜)  
室外 ..... 548,000円 (税抜)  
パネル CZ-02HPF4 ..... 20,000円 (税抜)  
リモコン CZ-10RT4C ..... 30,000円 (税抜)  
合計希望小売価格 ..... 961,000円 (税抜)

チャンバー CMB-SLBD56B ..... 12,000円 (税抜)  
セット価格 (工事別) ..... 973,000円 (税抜)

**P112 形 (4.0HP相当)** ●配管長 50m (高低差 30m) ●チャージレス 30m

冷房: 10.0(2.5 ~ 11.2)kW  
暖房: 11.2(2.9 ~ 13.0)kW

2015 R32

309 PA-P112F6HB ⊖

室内 CS-P112F6B ..... 415,000円 (税抜)  
室外 CU-P112H6B ..... 757,000円 (税抜)  
パネル CZ-06HPF4 ..... 23,000円 (税抜)  
リモコン CZ-10RT4C ..... 30,000円 (税抜)  
センサー CZ-CSEN1 ..... 28,000円 (税抜)  
合計希望小売価格 ..... 1,253,000円 (税抜)

チャンバー CMB-SLBD160B ..... 18,000円 (税抜)  
セット価格 (工事別) ..... 1,271,000円 (税抜)

310 PA-P112F6HNB ⊖

室内 CS-P112F6B ..... 415,000円 (税抜)  
室外 CU-P112H6B ..... 757,000円 (税抜)  
パネル CZ-06HPF4 ..... 23,000円 (税抜)  
リモコン CZ-10RT4C ..... 30,000円 (税抜)  
合計希望小売価格 ..... 1,225,000円 (税抜)

チャンバー CMB-SLBD160B ..... 18,000円 (税抜)  
セット価格 (工事別) ..... 1,243,000円 (税抜)

**P63 形 (2.5HP相当)** ●配管長 40m (高低差 30m) ●チャージレス 30m

冷房: 5.6(1.3 ~ 6.3)kW  
暖房: 6.3(1.4 ~ 8.0)kW

2015 R32

301 PA-P63F6SHB ●室外 CU-P63H6SB

302 PA-P63F6HB ⊖室外 CU-P63H6B

室内 CS-P63F6B ..... 375,000円 (税抜)  
室外 ..... 583,000円 (税抜)  
パネル CZ-03HPF4 ..... 20,000円 (税抜)  
リモコン CZ-10RT4C ..... 30,000円 (税抜)  
センサー CZ-CSEN1 ..... 28,000円 (税抜)  
合計希望小売価格 ..... 1,036,000円 (税抜)

チャンバー CMB-SLBD90B ..... 15,000円 (税抜)  
セット価格 (工事別) ..... 1,051,000円 (税抜)

303 PA-P63F6SHNB ●室外 CU-P63H6SB

304 PA-P63F6HNB ⊖室外 CU-P63H6B

室内 CS-P63F6B ..... 375,000円 (税抜)  
室外 ..... 583,000円 (税抜)  
パネル CZ-03HPF4 ..... 20,000円 (税抜)  
リモコン CZ-10RT4C ..... 30,000円 (税抜)  
合計希望小売価格 ..... 1,008,000円 (税抜)

チャンバー CMB-SLBD90B ..... 15,000円 (税抜)  
セット価格 (工事別) ..... 1,023,000円 (税抜)

**P140 形 (5.0HP相当)** ●配管長 50m (高低差 30m) ●チャージレス 30m

冷房: 12.5(3.2 ~ 14.0)kW  
暖房: 14.0(3.5 ~ 16.0)kW

2015 R32

311 PA-P140F6HB ⊖

室内 CS-P140F6B ..... 487,000円 (税抜)  
室外 CU-P140H6B ..... 906,000円 (税抜)  
パネル CZ-06HPF4 ..... 23,000円 (税抜)  
リモコン CZ-10RT4C ..... 30,000円 (税抜)  
センサー CZ-CSEN1 ..... 28,000円 (税抜)  
合計希望小売価格 ..... 1,474,000円 (税抜)

チャンバー CMB-SLBD160B ..... 18,000円 (税抜)  
セット価格 (工事別) ..... 1,492,000円 (税抜)

312 PA-P140F6HNB ⊖

室内 CS-P140F6B ..... 487,000円 (税抜)  
室外 CU-P140H6B ..... 906,000円 (税抜)  
パネル CZ-06HPF4 ..... 23,000円 (税抜)  
リモコン CZ-10RT4C ..... 30,000円 (税抜)  
合計希望小売価格 ..... 1,446,000円 (税抜)

チャンバー CMB-SLBD160B ..... 18,000円 (税抜)  
セット価格 (工事別) ..... 1,464,000円 (税抜)

**P140 形 (5.0HP相当)** ●配管長 50m (高低差 30m) ●チャージレス 30m

冷房: 12.5(3.2 ~ 14.0)kW  
暖房: 14.0(3.5 ~ 16.0)kW

2015 R32

317 PA-P140F6HDB ⊖

室内 CS-P71F6B × 2 ..... 760,000円 (税抜)  
室外 CU-P140H6B ..... 906,000円 (税抜)  
パネル CZ-03HPF4 × 2 ..... 40,000円 (税抜)  
リモコン CZ-10RT4C ..... 30,000円 (税抜)  
センサー CZ-CSEN1 ..... 28,000円 (税抜)  
合計希望小売価格 ..... 1,764,000円 (税抜)

チャンバー CMB-SLBD90B × 2 ..... 30,000円 (税抜)  
別売分岐管 APR-P160B ..... 7,000円 (税抜)  
セット価格 (工事別) ..... 1,801,000円 (税抜)

318 PA-P140F6HDNB ⊖

室内 CS-P71F6B × 2 ..... 760,000円 (税抜)  
室外 CU-P140H6B ..... 906,000円 (税抜)  
パネル CZ-03HPF4 × 2 ..... 40,000円 (税抜)  
リモコン CZ-10RT4C ..... 30,000円 (税抜)  
合計希望小売価格 ..... 1,736,000円 (税抜)

チャンバー CMB-SLBD90B × 2 ..... 30,000円 (税抜)  
別売分岐管 APR-P160B ..... 7,000円 (税抜)  
セット価格 (工事別) ..... 1,773,000円 (税抜)

**P160 形 (6.0HP相当)** ●配管長 50m (高低差 30m) ●チャージレス 30m

冷房: 14.0(3.5 ~ 16.0)kW  
暖房: 16.0(4.0 ~ 17.0)kW

2015 R32

319 PA-P160F6HDB ⊖

室内 CS-P80F6B × 2 ..... 772,000円 (税抜)  
室外 CU-P160H6B ..... 993,000円 (税抜)  
パネル CZ-03HPF4 × 2 ..... 40,000円 (税抜)  
リモコン CZ-10RT4C ..... 30,000円 (税抜)  
センサー CZ-CSEN1 ..... 28,000円 (税抜)  
合計希望小売価格 ..... 1,863,000円 (税抜)

チャンバー CMB-SLBD90B × 2 ..... 30,000円 (税抜)  
別売分岐管 APR-P160B ..... 7,000円 (税抜)  
セット価格 (工事別) ..... 1,900,000円 (税抜)

320 PA-P160F6HDNB ⊖

室内 CS-P80F6B × 2 ..... 772,000円 (税抜)  
室外 CU-P160H6B ..... 993,000円 (税抜)  
パネル CZ-03HPF4 × 2 ..... 40,000円 (税抜)  
リモコン CZ-10RT4C ..... 30,000円 (税抜)  
合計希望小売価格 ..... 1,835,000円 (税抜)

チャンバー CMB-SLBD90B × 2 ..... 30,000円 (税抜)  
別売分岐管 APR-P160B ..... 7,000円 (税抜)  
セット価格 (工事別) ..... 1,872,000円 (税抜)

仕様表についてはP171-172をご覧ください。  
PA品番でご注文いただくと構成通りの商品でセットの扱いになります。  
VAポータルで注文される場合は、品番の頭に Xを付けて注文してください。(例: XPA-0000000)

●●は単相 200V。⊖は三相 200V。

R32 冷媒 R32採用。

R410A 冷媒 R410A採用。

2015 2015年省エネ法基準値クリア。

グリーン購入法調達基準適合商品。

天井ビルトインカセット形

# 天井ビルトインカセット形

## 同時トリプル

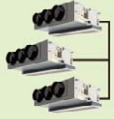

**P224形 (8.0HP相当)** ●配管長 100m (高低差 30m)  
●チャージレス 30m

冷房：20.0(5.4～22.4)kW  
暖房：22.4(5.6～25.0)kW

2015 R410A

**[325] PA-P224F6HTB** ⊖

室内 CS-P80F6B × 3 …… 1,158,000円 (税抜)  
室外 CU-P224H6B …… 1,390,000円 (税抜)  
パネル CZ-03HPF4 × 3 …… 60,000円 (税抜)  
リモコン CZ-10RT4C …… 30,000円 (税抜)  
センサー CZ-CSEN1 …… 28,000円 (税抜)  
合計希望小売価格 …… 2,666,000円 (税抜)

チャンパー CMB-SLBD90B × 3 …… 45,000円 (税抜)  
別売分岐管 APR-RTP280A …… 12,000円 (税抜)  
セット価格 (工事費別) …… 2,723,000円 (税抜)

**[326] PA-P224F6HTNB** ⊖

室内 CS-P80F6B × 3 …… 1,158,000円 (税抜)  
室外 CU-P224H6B …… 1,390,000円 (税抜)  
パネル CZ-03HPF4 × 3 …… 60,000円 (税抜)  
リモコン CZ-10RT4C …… 30,000円 (税抜)  
合計希望小売価格 …… 2,638,000円 (税抜)

チャンパー CMB-SLBD90B × 3 …… 45,000円 (税抜)  
別売分岐管 APR-RTP280A …… 12,000円 (税抜)  
セット価格 (工事費別) …… 2,695,000円 (税抜)

## 同時ダブルツイン

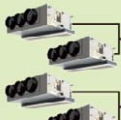

**P224形 (8.0HP相当)** ●配管長 100m (高低差 30m)  
●チャージレス 30m

冷房：20.0(5.4～22.4)kW  
暖房：22.4(5.6～25.0)kW

2015 R410A

**[327] PA-P224F6HVB** ⊖

室内 CS-P56F6B × 4 …… 1,452,000円 (税抜)  
室外 CU-P224H6B …… 1,390,000円 (税抜)  
パネル CZ-02HPF4 × 4 …… 80,000円 (税抜)  
リモコン CZ-10RT4C …… 30,000円 (税抜)  
センサー CZ-CSEN1 …… 28,000円 (税抜)  
合計希望小売価格 …… 2,980,000円 (税抜)

チャンパー CMB-SLBD56B × 4 …… 48,000円 (税抜)  
別売分岐管 APR-P280B …… 9,000円 (税抜)  
APR-P160B × 2 …… 14,000円 (税抜)  
セット価格 (工事費別) …… 3,051,000円 (税抜)

**[328] PA-P224F6HVNB** ⊖

室内 CS-P56F6B × 4 …… 1,452,000円 (税抜)  
室外 CU-P224H6B …… 1,390,000円 (税抜)  
パネル CZ-02HPF4 × 4 …… 80,000円 (税抜)  
リモコン CZ-10RT4C …… 30,000円 (税抜)  
合計希望小売価格 …… 2,952,000円 (税抜)

チャンパー CMB-SLBD56B × 4 …… 48,000円 (税抜)  
別売分岐管 APR-P280B …… 9,000円 (税抜)  
APR-P160B × 2 …… 14,000円 (税抜)  
セット価格 (工事費別) …… 3,023,000円 (税抜)

## Hシリーズ室外機 (標準)

1	CU-P50-P56H6(S)B CU-P63-P80H6(S)B	質量37kg 質量39kg
2	CU-P112H6B CU-P140-P160H6B	質量68kg 質量82kg
3	CU-P224H6B CU-P280H6B	質量126kg 質量135kg

高さ619×幅(799+91\*)×奥行(299+64\*)mm  
高さ996×幅940×奥行(340+70\*)mm  
高さ1,500×幅980×奥行(370+80\*)mm

※1 配管カバー寸法 ※2 据付金具寸法



**P280形 (10.0HP相当)** ●配管長 100m (高低差 30m)  
●チャージレス 30m

冷房：25.0(6.3～28.0)kW  
暖房：28.0(7.1～31.5)kW

2015 R410A

**[329] PA-P280F6HVB** ⊖

室内 CS-P71F6B × 4 …… 1,520,000円 (税抜)  
室外 CU-P280H6B …… 1,701,000円 (税抜)  
パネル CZ-03HPF4 × 4 …… 80,000円 (税抜)  
リモコン CZ-10RT4C …… 30,000円 (税抜)  
センサー CZ-CSEN1 …… 28,000円 (税抜)  
合計希望小売価格 …… 3,359,000円 (税抜)

チャンパー CMB-SLBD90B × 4 …… 60,000円 (税抜)  
別売分岐管 APR-P280B …… 9,000円 (税抜)  
APR-P160B × 2 …… 14,000円 (税抜)  
セット価格 (工事費別) …… 3,442,000円 (税抜)

**[330] PA-P280F6HVNB** ⊖

室内 CS-P71F6B × 4 …… 1,520,000円 (税抜)  
室外 CU-P280H6B …… 1,701,000円 (税抜)  
パネル CZ-03HPF4 × 4 …… 80,000円 (税抜)  
リモコン CZ-10RT4C …… 30,000円 (税抜)  
合計希望小売価格 …… 3,331,000円 (税抜)

チャンパー CMB-SLBD90B × 4 …… 60,000円 (税抜)  
別売分岐管 APR-P280B …… 9,000円 (税抜)  
APR-P160B × 2 …… 14,000円 (税抜)  
セット価格 (工事費別) …… 3,414,000円 (税抜)

仕様表についてはP171-172をご覧ください。  
PA品番でご注文いただく構成通りの商品でセットの扱いになります。  
VAポータルで注文される場合は、品番の頭に Xを付けて注文してください。  
(例: XPA-0000000)

● ⊖は単相 200V。⊖は三相 200V。

R410A 冷媒 R410A採用。

2015 2015年省エネ法基準値クリア。

グリーン購入法調達基準適合商品。

## 別売品 天井ビルトインカセット形

\* 別売品と取付方法はP70をご参照ください。

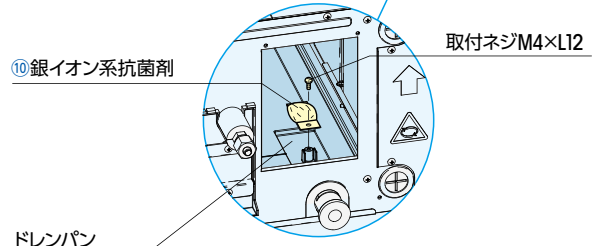
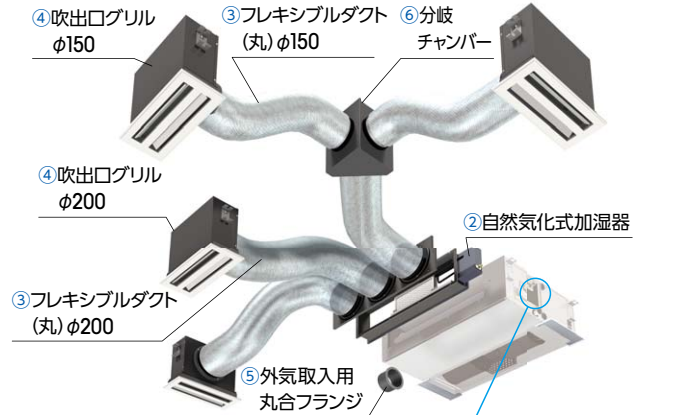
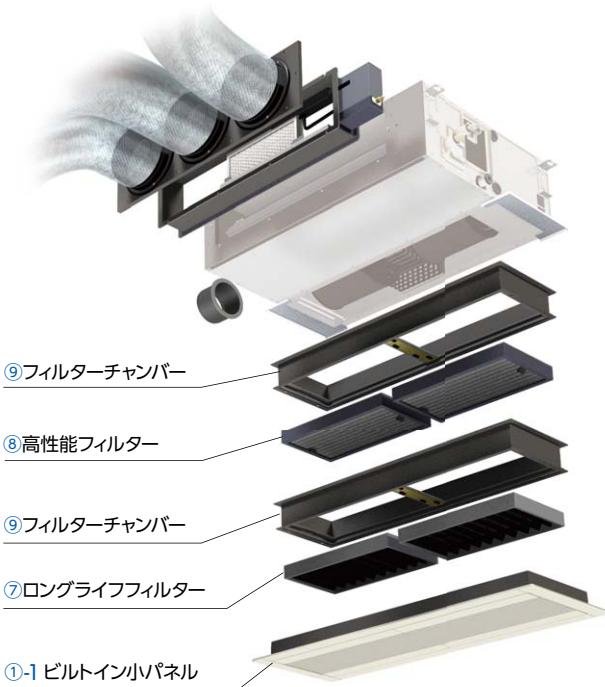

ドレンパンでのスライムやカビ、菌の発生を抑える銀イオン系抗菌剤を別売で準備。

### ①-2 ビルトイン大パネル

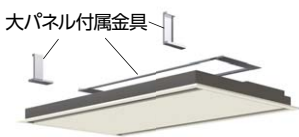

- ※1 取付け時の微調整用としてキャンバスダクト、もしくはスライドチャンパーをご利用ください。
- ※2 フィルターチャンパーなしで直付け可能です。
- ※3 直付け可能ですが、自然気化式加湿器を取付けた場合、取付け側天井面に450×450の専用の点検口が必要です。
- ※4 油の飛沫や油煙の立ちこめる場所(例:調理場や機場など)への据付けは避けてください。
- ※5 外気導入量には制限がありますので、技術資料等でご確認ください。
- ※6 同時ダブルツインP224・P280形はAPR-P280B:1個+APR-P160B:2個必要です。

### SEK 高性能フィルターはSEKマークの認証を受けています

- SEKマークは、(一社)繊維評価技術協議会が評価基準を定める機能加工繊維製品の認証マークです。SEKマーク(赤)は抗菌加工(繊維上の細菌の増殖を抑制する加工)に関する認証です。
- 高性能フィルターは、ろ材に付加された機能材により、従来の除塵機能に加え、フィルター上の細菌の増殖を抑制し、室内の空気を清浄に保ちます。

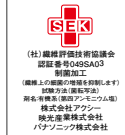

シリーズ  
ビルトインオールダクト形

冷暖房

シングル



**P50 形 (2.0HP相当)** ●配管長 50m (高低差 30m) ●チャージレス 30m

冷房: 4.5(1.2 ~ 5.0)kW  
暖房: 5.0(1.3 ~ 7.1)kW

2015 R32

331 PA-P50FE6SGB ⊕ 室外 CU-P50G66B

332 PA-P50FE6GB ⊖ 室外 CU-P50G66B

室内 CS-P50FE6B ..... 323,000円 (税抜)  
室外 ..... 592,000円 (税抜)  
リモコン CZ-10RT4C ..... 30,000円 (税抜)  
センサー CZ-CSEN1 ..... 28,000円 (税抜)  
合計希望小売価格 (工事費別) ..... 973,000円 (税抜)

333 PA-P50FE6SGB ⊕ 室外 CU-P50G66B

334 PA-P50FE6GNB ⊖ 室外 CU-P50G66B

室内 CS-P50FE6B ..... 323,000円 (税抜)  
室外 ..... 592,000円 (税抜)  
リモコン CZ-10RT4C ..... 30,000円 (税抜)  
合計希望小売価格 (工事費別) ..... 945,000円 (税抜)

**P80 形 (3.0HP相当)** ●配管長 50m (高低差 30m) ●チャージレス 30m

冷房: 7.1(1.7 ~ 8.0)kW  
暖房: 8.0(1.5 ~ 10.7)kW

2015 R32

343 PA-P80FE6SGB ⊕ 室外 CU-P80G66B

344 PA-P80FE6GB ⊖ 室外 CU-P80G66B

室内 CS-P80FE6B ..... 353,000円 (税抜)  
室外 ..... 746,000円 (税抜)  
リモコン CZ-10RT4C ..... 30,000円 (税抜)  
センサー CZ-CSEN1 ..... 28,000円 (税抜)  
合計希望小売価格 (工事費別) ..... 1,157,000円 (税抜)

345 PA-P80FE6SGB ⊕ 室外 CU-P80G66B

346 PA-P80FE6GNB ⊖ 室外 CU-P80G66B

室内 CS-P80FE6B ..... 353,000円 (税抜)  
室外 ..... 746,000円 (税抜)  
リモコン CZ-10RT4C ..... 30,000円 (税抜)  
合計希望小売価格 (工事費別) ..... 1,129,000円 (税抜)

**P160 形 (6.0HP相当)** ●配管長 75m (高低差 30m) ●チャージレス 30m

冷房: 14.0(3.5 ~ 16.0)kW  
暖房: 16.0(3.5 ~ 19.0)kW

2015 R32

351 PA-P160FE6GB ⊖

室内 CS-P160FE6B ..... 487,000円 (税抜)  
室外 CU-P160G6B ..... 1,161,000円 (税抜)  
リモコン CZ-10RT4C ..... 30,000円 (税抜)  
センサー CZ-CSEN1 ..... 28,000円 (税抜)  
合計希望小売価格 (工事費別) ..... 1,706,000円 (税抜)

352 PA-P160FE6GNB ⊖

室内 CS-P160FE6B ..... 487,000円 (税抜)  
室外 CU-P160G6B ..... 1,161,000円 (税抜)  
リモコン CZ-10RT4C ..... 30,000円 (税抜)  
合計希望小売価格 (工事費別) ..... 1,678,000円 (税抜)

**P56 形 (2.3HP相当)** ●配管長 50m (高低差 30m) ●チャージレス 30m

冷房: 5.0(1.3 ~ 5.6)kW  
暖房: 5.6(1.4 ~ 7.5)kW

2015 R32

335 PA-P56FE6SGB ⊕ 室外 CU-P56G66B

336 PA-P56FE6GB ⊖ 室外 CU-P56G66B

室内 CS-P56FE6B ..... 330,000円 (税抜)  
室外 ..... 639,000円 (税抜)  
リモコン CZ-10RT4C ..... 30,000円 (税抜)  
センサー CZ-CSEN1 ..... 28,000円 (税抜)  
合計希望小売価格 (工事費別) ..... 1,027,000円 (税抜)

337 PA-P56FE6SGB ⊕ 室外 CU-P56G66B

338 PA-P56FE6GNB ⊖ 室外 CU-P56G66B

室内 CS-P56FE6B ..... 330,000円 (税抜)  
室外 ..... 639,000円 (税抜)  
リモコン CZ-10RT4C ..... 30,000円 (税抜)  
合計希望小売価格 (工事費別) ..... 999,000円 (税抜)

**P112 形 (4.0HP相当)** ●配管長 75m (高低差 30m) ●チャージレス 30m

冷房: 10.0(2.6 ~ 11.2)kW  
暖房: 11.2(2.6 ~ 15.6)kW

2015 R32

347 PA-P112FE6GB ⊖

室内 CS-P112FE6B ..... 386,000円 (税抜)  
室外 CU-P112G6B ..... 881,000円 (税抜)  
リモコン CZ-10RT4C ..... 30,000円 (税抜)  
センサー CZ-CSEN1 ..... 28,000円 (税抜)  
合計希望小売価格 (工事費別) ..... 1,325,000円 (税抜)

348 PA-P112FE6GNB ⊖

室内 CS-P112FE6B ..... 386,000円 (税抜)  
室外 CU-P112G6B ..... 881,000円 (税抜)  
リモコン CZ-10RT4C ..... 30,000円 (税抜)  
合計希望小売価格 (工事費別) ..... 1,297,000円 (税抜)

**P63 形 (2.5HP相当)** ●配管長 50m (高低差 30m) ●チャージレス 30m

冷房: 5.6(1.5 ~ 6.3)kW  
暖房: 6.3(1.5 ~ 9.3)kW

2015 R32

339 PA-P63FE6SGB ⊕ 室外 CU-P63G66B

340 PA-P63FE6GB ⊖ 室外 CU-P63G66B

室内 CS-P63FE6B ..... 333,000円 (税抜)  
室外 ..... 682,000円 (税抜)  
リモコン CZ-10RT4C ..... 30,000円 (税抜)  
センサー CZ-CSEN1 ..... 28,000円 (税抜)  
合計希望小売価格 (工事費別) ..... 1,073,000円 (税抜)

341 PA-P63FE6SGB ⊕ 室外 CU-P63G66B

342 PA-P63FE6GNB ⊖ 室外 CU-P63G66B

室内 CS-P63FE6B ..... 333,000円 (税抜)  
室外 ..... 682,000円 (税抜)  
リモコン CZ-10RT4C ..... 30,000円 (税抜)  
合計希望小売価格 (工事費別) ..... 1,045,000円 (税抜)

**P140 形 (5.0HP相当)** ●配管長 75m (高低差 30m) ●チャージレス 30m

冷房: 12.5(2.6 ~ 14.0)kW  
暖房: 14.0(2.6 ~ 18.0)kW

2015 R32

349 PA-P140FE6GB ⊖

室内 CS-P140FE6B ..... 433,000円 (税抜)  
室外 CU-P140G6B ..... 1,059,000円 (税抜)  
リモコン CZ-10RT4C ..... 30,000円 (税抜)  
センサー CZ-CSEN1 ..... 28,000円 (税抜)  
合計希望小売価格 (工事費別) ..... 1,550,000円 (税抜)

350 PA-P140FE6GNB ⊖

室内 CS-P140FE6B ..... 433,000円 (税抜)  
室外 CU-P140G6B ..... 1,059,000円 (税抜)  
リモコン CZ-10RT4C ..... 30,000円 (税抜)  
合計希望小売価格 (工事費別) ..... 1,522,000円 (税抜)

同時ツイン



**P112 形 (4.0HP相当)** ●配管長 75m (高低差 30m) ●チャージレス 30m

冷房: 10.0(2.6 ~ 11.2)kW  
暖房: 11.2(2.6 ~ 15.6)kW

2015 R32

353 PA-P112FE6GDB ⊖

室内 CS-P56FE6B × 2 ..... 660,000円 (税抜)  
室外 CU-P112G6B ..... 881,000円 (税抜)  
リモコン CZ-10RT4C ..... 30,000円 (税抜)  
センサー CZ-CSEN1 ..... 28,000円 (税抜)  
合計希望小売価格 ..... 1,599,000円 (税抜)

別売分岐管 APR-P160B ..... 7,000円 (税抜)  
セット価格 (工事費別) ..... 1,606,000円 (税抜)

354 PA-P112FE6GDNB ⊖

室内 CS-P56FE6B × 2 ..... 660,000円 (税抜)  
室外 CU-P112G6B ..... 881,000円 (税抜)  
リモコン CZ-10RT4C ..... 30,000円 (税抜)  
合計希望小売価格 ..... 1,571,000円 (税抜)

別売分岐管 APR-P160B ..... 7,000円 (税抜)  
セット価格 (工事費別) ..... 1,578,000円 (税抜)

**P224 形 (8.0HP相当)** ●配管長 100m (高低差 30m) ●チャージレス 30m

冷房: 20.0(6.2 ~ 22.4)kW  
暖房: 22.4(5.6 ~ 28.0)kW

2015 R32

359 PA-P224FE6GDB ⊖

室内 CS-P112FE6B × 2 ..... 772,000円 (税抜)  
室外 CU-P224G6B ..... 1,473,000円 (税抜)  
リモコン CZ-10RT4C ..... 30,000円 (税抜)  
センサー CZ-CSEN1 ..... 28,000円 (税抜)  
合計希望小売価格 ..... 2,303,000円 (税抜)

別売分岐管 APR-P280B ..... 9,000円 (税抜)  
セット価格 (工事費別) ..... 2,312,000円 (税抜)

360 PA-P224FE6GDNB ⊖

室内 CS-P112FE6B × 2 ..... 772,000円 (税抜)  
室外 CU-P224G6B ..... 1,473,000円 (税抜)  
リモコン CZ-10RT4C ..... 30,000円 (税抜)  
合計希望小売価格 ..... 2,275,000円 (税抜)

別売分岐管 APR-P280B ..... 9,000円 (税抜)  
セット価格 (工事費別) ..... 2,284,000円 (税抜)

**P140 形 (5.0HP相当)** ●配管長 75m (高低差 30m) ●チャージレス 30m

冷房: 12.5(2.6 ~ 14.0)kW  
暖房: 14.0(2.6 ~ 18.0)kW

2015 R32

355 PA-P140FE6GDB ⊖

室内 CS-P71FE6B × 2 ..... 688,000円 (税抜)  
室外 CU-P140G6B ..... 1,059,000円 (税抜)  
リモコン CZ-10RT4C ..... 30,000円 (税抜)  
センサー CZ-CSEN1 ..... 28,000円 (税抜)  
合計希望小売価格 ..... 1,805,000円 (税抜)

別売分岐管 APR-P160B ..... 7,000円 (税抜)  
セット価格 (工事費別) ..... 1,812,000円 (税抜)

356 PA-P140FE6GDNB ⊖

室内 CS-P71FE6B × 2 ..... 688,000円 (税抜)  
室外 CU-P140G6B ..... 1,059,000円 (税抜)  
リモコン CZ-10RT4C ..... 30,000円 (税抜)  
合計希望小売価格 ..... 1,777,000円 (税抜)

別売分岐管 APR-P160B ..... 7,000円 (税抜)  
セット価格 (工事費別) ..... 1,784,000円 (税抜)

**P160 形 (6.0HP相当)** ●配管長 75m (高低差 30m) ●チャージレス 30m

冷房: 14.0(3.5 ~ 16.0)kW  
暖房: 16.0(3.5 ~ 19.0)kW

2015 R32

357 PA-P160FE6GDB ⊖

室内 CS-P80FE6B × 2 ..... 706,000円 (税抜)  
室外 CU-P160G6B ..... 1,161,000円 (税抜)  
リモコン CZ-10RT4C ..... 30,000円 (税抜)  
センサー CZ-CSEN1 ..... 28,000円 (税抜)  
合計希望小売価格 ..... 1,925,000円 (税抜)

別売分岐管 APR-P160B ..... 7,000円 (税抜)  
セット価格 (工事費別) ..... 1,932,000円 (税抜)

358 PA-P160FE6GDNB ⊖

室内 CS-P80FE6B × 2 ..... 706,000円 (税抜)  
室外 CU-P160G6B ..... 1,161,000円 (税抜)  
リモコン CZ-10RT4C ..... 30,000円 (税抜)  
合計希望小売価格 ..... 1,897,000円 (税抜)

別売分岐管 APR-P160B ..... 7,000円 (税抜)  
セット価格 (工事費別) ..... 1,904,000円 (税抜)

**P280 形 (10.0HP相当)** ●配管長 100m (高低差 30m) ●チャージレス 30m

冷房: 25.0(6.3 ~ 28.0)kW  
暖房: 28.0(7.0 ~ 35.0)kW

2015 R32

361 PA-P280FE6GDB ⊖

室内 CS-P140FE6B × 2 ..... 866,000円 (税抜)  
室外 CU-P280G6B ..... 1,803,000円 (税抜)  
リモコン CZ-10RT4C ..... 30,000円 (税抜)  
センサー CZ-CSEN1 ..... 28,000円 (税抜)  
合計希望小売価格 ..... 2,727,000円 (税抜)

別売分岐管 APR-P280B ..... 9,000円 (税抜)  
セット価格 (工事費別) ..... 2,736,000円 (税抜)

362 PA-P280FE6GDNB ⊖

室内 CS-P140FE6B × 2 ..... 866,000円 (税抜)  
室外 CU-P280G6B ..... 1,803,000円 (税抜)  
リモコン CZ-10RT4C ..... 30,000円 (税抜)  
合計希望小売価格 ..... 2,699,000円 (税抜)

別売分岐管 APR-P280B ..... 9,000円 (税抜)  
セット価格 (工事費別) ..... 2,708,000円 (税抜)

仕様表については P161-162 をご覧ください。

PA品番でご注文いただくと構成通りの商品でセットの扱いになります。VAポータルで注文される場合は、品番の頭に X を付けて注文してください。(例: XPA-000000)

● ⊕ は単相 200V。⊖ は三相 200V。R32 冷媒 R32 採用。2015 2015 年省エネ法基準値クリア。2015 グリーン購入法調達基準適合商品。



# ビルトインオールダクト形

## 同時トリプル

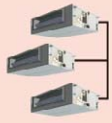

**P160 形 (6.0P相当)** ●配管長 75m (高低差 30m)  
●チャージレス 30m

冷房: 14.0(3.5 ~ 16.0)kW  
暖房: 16.0(3.5 ~ 19.0)kW

2015 R32

**363 PA-P160FE6GTB** ⊖

室内 CS-P50FE6B × 3 ..... 969,000円(税抜)  
室外 CU-P160G6B ..... 1,161,000円(税抜)  
リモコン CZ-10RT4C ..... 30,000円(税抜)  
センサー CZ-CSE1 ..... 28,000円(税抜)  
合計希望小売価格 ..... 2,188,000円(税抜)

別売分岐管 APR-RTP280A ..... 12,000円(税抜)  
セット価格(工事費別) ..... 2,200,000円(税抜)

**364 PA-P160FE6GTNB** ⊖

室内 CS-P50FE6B × 3 ..... 969,000円(税抜)  
室外 CU-P160G6B ..... 1,161,000円(税抜)  
リモコン CZ-10RT4C ..... 30,000円(税抜)  
標準 合計希望小売価格 ..... 2,160,000円(税抜)

別売分岐管 APR-RTP280A ..... 12,000円(税抜)  
セット価格(工事費別) ..... 2,172,000円(税抜)

**P224 形 (8.0P相当)** ●配管長 100m (高低差 30m)  
●チャージレス 30m

冷房: 20.0(6.2 ~ 22.4)kW  
暖房: 22.4(5.6 ~ 28.0)kW

2015 R32

**365 PA-P224FE6GTB** ⊖

室内 CS-P80FE6B × 3 ..... 1,059,000円(税抜)  
室外 CU-P224G6B ..... 1,473,000円(税抜)  
リモコン CZ-10RT4C ..... 30,000円(税抜)  
センサー CZ-CSE1 ..... 28,000円(税抜)  
合計希望小売価格 ..... 2,590,000円(税抜)

別売分岐管 APR-RTP280A ..... 12,000円(税抜)  
セット価格(工事費別) ..... 2,602,000円(税抜)

**366 PA-P224FE6GTNB** ⊖

室内 CS-P80FE6B × 3 ..... 1,059,000円(税抜)  
室外 CU-P224G6B ..... 1,473,000円(税抜)  
リモコン CZ-10RT4C ..... 30,000円(税抜)  
標準 合計希望小売価格 ..... 2,562,000円(税抜)

別売分岐管 APR-RTP280A ..... 12,000円(税抜)  
セット価格(工事費別) ..... 2,574,000円(税抜)

## 同時ダブルツイン

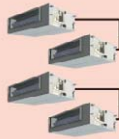

**P224 形 (8.0P相当)** ●配管長 100m (高低差 30m)  
●チャージレス 30m

冷房: 20.0(6.2 ~ 22.4)kW  
暖房: 22.4(5.6 ~ 28.0)kW

2015 R32

**367 PA-P224FE6GVB** ⊖

室内 CS-P56FE6B × 4 ..... 1,320,000円(税抜)  
室外 CU-P224G6B ..... 1,473,000円(税抜)  
リモコン CZ-10RT4C ..... 30,000円(税抜)  
センサー CZ-CSE1 ..... 28,000円(税抜)  
合計希望小売価格 ..... 2,851,000円(税抜)

別売分岐管 APR-P280B ..... 9,000円(税抜)  
APR-P160B × 2 ..... 14,000円(税抜)  
セット価格(工事費別) ..... 2,874,000円(税抜)

**368 PA-P224FE6GVNB** ⊖

室内 CS-P56FE6B × 4 ..... 1,320,000円(税抜)  
室外 CU-P224G6B ..... 1,473,000円(税抜)  
リモコン CZ-10RT4C ..... 30,000円(税抜)  
標準 合計希望小売価格 ..... 2,823,000円(税抜)

別売分岐管 APR-P280B ..... 9,000円(税抜)  
APR-P160B × 2 ..... 14,000円(税抜)  
セット価格(工事費別) ..... 2,846,000円(税抜)

**P280 形 (10.0P相当)** ●配管長 100m (高低差 30m)  
●チャージレス 30m

冷房: 25.0(6.3 ~ 28.0)kW  
暖房: 28.0(7.0 ~ 35.0)kW

2015 R32

**369 PA-P280FE6GVB** ⊖

室内 CS-P71FE6B × 4 ..... 1,376,000円(税抜)  
室外 CU-P280G6B ..... 1,803,000円(税抜)  
リモコン CZ-10RT4C ..... 30,000円(税抜)  
センサー CZ-CSE1 ..... 28,000円(税抜)  
合計希望小売価格 ..... 3,237,000円(税抜)

別売分岐管 APR-P280B ..... 9,000円(税抜)  
APR-P160B × 2 ..... 14,000円(税抜)  
セット価格(工事費別) ..... 3,260,000円(税抜)

**370 PA-P280FE6GVNB** ⊖

室内 CS-P71FE6B × 4 ..... 1,376,000円(税抜)  
室外 CU-P280G6B ..... 1,803,000円(税抜)  
リモコン CZ-10RT4C ..... 30,000円(税抜)  
標準 合計希望小売価格 ..... 3,209,000円(税抜)

別売分岐管 APR-P280B ..... 9,000円(税抜)  
APR-P160B × 2 ..... 14,000円(税抜)  
セット価格(工事費別) ..... 3,232,000円(税抜)

ビルトインオールダクト形

## G シリーズ室外機 (高効率)

1	CU-P50G6(S)B・P56G6(S)B	質量39kg
	高さ619×幅(799+91 <sup>*1</sup> )×奥行(299+64 <sup>*2</sup> )mm	
2	CU-P63G6(S)B	質量65kg
	CU-P80G6(S)B	質量66kg
	高さ996×幅940×奥行(340+70 <sup>*2</sup> )mm	
3	CU-P112G6B・P140G6B	質量104kg
	CU-P160G6B	質量109kg
	高さ1,416×幅940×奥行(340+70 <sup>*2</sup> )mm	
4	CU-P224G6B	質量110kg
	CU-P280G6B	質量119kg
	高さ1,500×幅980×奥行(370+80 <sup>*2</sup> )mm	

※1 配管カバー寸法 ※2 据付金具寸法



# Hシリーズ ビルトインオールダクト形

冷暖房

シングル

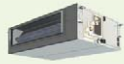

同時  
ツイン



**P50 形 (2.0HP相当)** ●配管長 40m (高低差 30m)  
●チャージレス 30m

冷房: 4.5(1.1~5.0)kW  
暖房: 5.0(1.2~6.5)kW

2015 R32

371 PA-P50FE6SHB ⊕ 室外 CU-P50H6SB

エコナナビ

372 PA-P50FE6HB ⊖ 室外 CU-P50H6B

室内 CS-P50FE6B ..... 323,000円 (税抜)  
室外 ..... 503,000円 (税抜)  
リモコン CZ-10RT4C ..... 30,000円 (税抜)  
センサー CZ-CSEN1 ..... 28,000円 (税抜)  
合計希望小売価格 (工事費別) ..... 884,000円 (税抜)

373 PA-P50FE6SHNB ⊖ 室外 CU-P50H6SB

374 PA-P50FE6HNB ⊖ 室外 CU-P50H6B

室内 CS-P50FE6B ..... 323,000円 (税抜)  
室外 ..... 503,000円 (税抜)  
リモコン CZ-10RT4C ..... 30,000円 (税抜)  
合計希望小売価格 (工事費別) ..... 856,000円 (税抜)

**P80 形 (3.0HP相当)** ●配管長 40m (高低差 30m)  
●チャージレス 30m

冷房: 7.1(1.7~8.0)kW  
暖房: 8.0(1.5~9.0)kW

2015 R32

383 PA-P80FE6SHB ⊕ 室外 CU-P80H6SB

エコナナビ

384 PA-P80FE6HB ⊖ 室外 CU-P80H6B

室内 CS-P80FE6B ..... 353,000円 (税抜)  
室外 ..... 642,000円 (税抜)  
リモコン CZ-10RT4C ..... 30,000円 (税抜)  
センサー CZ-CSEN1 ..... 28,000円 (税抜)  
合計希望小売価格 (工事費別) ..... 1,053,000円 (税抜)

385 PA-P80FE6SHNB ⊖ 室外 CU-P80H6SB

386 PA-P80FE6HNB ⊖ 室外 CU-P80H6B

室内 CS-P80FE6B ..... 353,000円 (税抜)  
室外 ..... 642,000円 (税抜)  
リモコン CZ-10RT4C ..... 30,000円 (税抜)  
合計希望小売価格 (工事費別) ..... 1,025,000円 (税抜)

**P160 形 (6.0HP相当)** ●配管長 50m (高低差 30m)  
●チャージレス 30m

冷房: 14.0(3.5~16.0)kW  
暖房: 16.0(4.0~17.0)kW

2015 R32

391 PA-P160FE6HB ⊖

エコナナビ

室内 CS-P160FE6B ..... 487,000円 (税抜)  
室外 CU-P160H6B ..... 993,000円 (税抜)  
リモコン CZ-10RT4C ..... 30,000円 (税抜)  
センサー CZ-CSEN1 ..... 28,000円 (税抜)  
合計希望小売価格 (工事費別) ..... 1,538,000円 (税抜)

392 PA-P160FE6HNB ⊖

室内 CS-P160FE6B ..... 487,000円 (税抜)  
室外 CU-P160H6B ..... 993,000円 (税抜)  
リモコン CZ-10RT4C ..... 30,000円 (税抜)  
合計希望小売価格 (工事費別) ..... 1,510,000円 (税抜)

**P56 形 (2.3HP相当)** ●配管長 40m (高低差 30m)  
●チャージレス 30m

冷房: 5.0(1.2~5.6)kW  
暖房: 5.6(1.3~7.0)kW

2015 R32

375 PA-P56FE6SHB ⊕ 室外 CU-P56H6SB

エコナナビ

376 PA-P56FE6HB ⊖ 室外 CU-P56H6B

室内 CS-P56FE6B ..... 330,000円 (税抜)  
室外 ..... 548,000円 (税抜)  
リモコン CZ-10RT4C ..... 30,000円 (税抜)  
センサー CZ-CSEN1 ..... 28,000円 (税抜)  
合計希望小売価格 (工事費別) ..... 936,000円 (税抜)

377 PA-P56FE6SHNB ⊖ 室外 CU-P56H6SB

378 PA-P56FE6HNB ⊖ 室外 CU-P56H6B

室内 CS-P56FE6B ..... 330,000円 (税抜)  
室外 ..... 548,000円 (税抜)  
リモコン CZ-10RT4C ..... 30,000円 (税抜)  
合計希望小売価格 (工事費別) ..... 908,000円 (税抜)

**P112 形 (4.0HP相当)** ●配管長 50m (高低差 30m)  
●チャージレス 30m

冷房: 10.0(2.5~11.2)kW  
暖房: 11.2(2.9~13.0)kW

2015 R32

387 PA-P112FE6HB ⊖

エコナナビ

室内 CS-P112FE6B ..... 386,000円 (税抜)  
室外 CU-P112H6B ..... 757,000円 (税抜)  
リモコン CZ-10RT4C ..... 30,000円 (税抜)  
センサー CZ-CSEN1 ..... 28,000円 (税抜)  
合計希望小売価格 (工事費別) ..... 1,201,000円 (税抜)

388 PA-P112FE6HNB ⊖

室内 CS-P112FE6B ..... 386,000円 (税抜)  
室外 CU-P112H6B ..... 757,000円 (税抜)  
リモコン CZ-10RT4C ..... 30,000円 (税抜)  
合計希望小売価格 (工事費別) ..... 1,173,000円 (税抜)

**P63 形 (2.5HP相当)** ●配管長 40m (高低差 30m)  
●チャージレス 30m

冷房: 5.6(1.3~6.3)kW  
暖房: 6.3(1.4~8.0)kW

2015 R32

379 PA-P63FE6SHB ⊕ 室外 CU-P63H6SB

エコナナビ

380 PA-P63FE6HB ⊖ 室外 CU-P63H6B

室内 CS-P63FE6B ..... 333,000円 (税抜)  
室外 ..... 583,000円 (税抜)  
リモコン CZ-10RT4C ..... 30,000円 (税抜)  
センサー CZ-CSEN1 ..... 28,000円 (税抜)  
合計希望小売価格 (工事費別) ..... 974,000円 (税抜)

381 PA-P63FE6SHNB ⊖ 室外 CU-P63H6SB

382 PA-P63FE6HNB ⊖ 室外 CU-P63H6B

室内 CS-P63FE6B ..... 333,000円 (税抜)  
室外 ..... 583,000円 (税抜)  
リモコン CZ-10RT4C ..... 30,000円 (税抜)  
合計希望小売価格 (工事費別) ..... 946,000円 (税抜)

**P140 形 (5.0HP相当)** ●配管長 50m (高低差 30m)  
●チャージレス 30m

冷房: 12.5(3.2~14.0)kW  
暖房: 14.0(3.5~16.0)kW

2015 R32

389 PA-P140FE6HB ⊖

エコナナビ

室内 CS-P140FE6B ..... 433,000円 (税抜)  
室外 CU-P140H6B ..... 906,000円 (税抜)  
リモコン CZ-10RT4C ..... 30,000円 (税抜)  
センサー CZ-CSEN1 ..... 28,000円 (税抜)  
合計希望小売価格 (工事費別) ..... 1,397,000円 (税抜)

390 PA-P140FE6HNB ⊖

室内 CS-P140FE6B ..... 433,000円 (税抜)  
室外 CU-P140H6B ..... 906,000円 (税抜)  
リモコン CZ-10RT4C ..... 30,000円 (税抜)  
合計希望小売価格 (工事費別) ..... 1,369,000円 (税抜)

**P112 形 (4.0HP相当)** ●配管長 50m (高低差 30m)  
●チャージレス 30m

冷房: 10.0(2.5~11.2)kW  
暖房: 11.2(2.9~13.0)kW

2015 R32

393 PA-P112FE6HDB ⊖

エコナナビ

室内 CS-P56FE6B × 2 ..... 660,000円 (税抜)  
室外 CU-P112H6B ..... 757,000円 (税抜)  
リモコン CZ-10RT4C ..... 30,000円 (税抜)  
センサー CZ-CSEN1 ..... 28,000円 (税抜)  
合計希望小売価格 ..... 1,475,000円 (税抜)

別売分岐管 APR-P160B ..... 7,000円 (税抜)  
セット価格 (工事費別) ..... 1,482,000円 (税抜)

394 PA-P112FE6HDNB ⊖

室内 CS-P56FE6B × 2 ..... 660,000円 (税抜)  
室外 CU-P112H6B ..... 757,000円 (税抜)  
リモコン CZ-10RT4C ..... 30,000円 (税抜)  
合計希望小売価格 ..... 1,447,000円 (税抜)

別売分岐管 APR-P160B ..... 7,000円 (税抜)  
セット価格 (工事費別) ..... 1,454,000円 (税抜)

**P140 形 (5.0HP相当)** ●配管長 50m (高低差 30m)  
●チャージレス 30m

冷房: 12.5(3.2~14.0)kW  
暖房: 14.0(3.5~16.0)kW

2015 R32

395 PA-P140FE6HDB ⊖

エコナナビ

室内 CS-P71FE6B × 2 ..... 688,000円 (税抜)  
室外 CU-P140H6B ..... 906,000円 (税抜)  
リモコン CZ-10RT4C ..... 30,000円 (税抜)  
センサー CZ-CSEN1 ..... 28,000円 (税抜)  
合計希望小売価格 ..... 1,652,000円 (税抜)

別売分岐管 APR-P160B ..... 7,000円 (税抜)  
セット価格 (工事費別) ..... 1,659,000円 (税抜)

396 PA-P140FE6HDNB ⊖

室内 CS-P71FE6B × 2 ..... 688,000円 (税抜)  
室外 CU-P140H6B ..... 906,000円 (税抜)  
リモコン CZ-10RT4C ..... 30,000円 (税抜)  
合計希望小売価格 ..... 1,624,000円 (税抜)

別売分岐管 APR-P160B ..... 7,000円 (税抜)  
セット価格 (工事費別) ..... 1,631,000円 (税抜)

**P160 形 (6.0HP相当)** ●配管長 50m (高低差 30m)  
●チャージレス 30m

冷房: 14.0(3.5~16.0)kW  
暖房: 16.0(4.0~17.0)kW

2015 R32

397 PA-P160FE6HDB ⊖

エコナナビ

室内 CS-P80FE6B × 2 ..... 706,000円 (税抜)  
室外 CU-P160H6B ..... 993,000円 (税抜)  
リモコン CZ-10RT4C ..... 30,000円 (税抜)  
センサー CZ-CSEN1 ..... 28,000円 (税抜)  
合計希望小売価格 ..... 1,757,000円 (税抜)

別売分岐管 APR-P160B ..... 7,000円 (税抜)  
セット価格 (工事費別) ..... 1,764,000円 (税抜)

398 PA-P160FE6HDNB ⊖

室内 CS-P80FE6B × 2 ..... 706,000円 (税抜)  
室外 CU-P160H6B ..... 993,000円 (税抜)  
リモコン CZ-10RT4C ..... 30,000円 (税抜)  
合計希望小売価格 ..... 1,729,000円 (税抜)

別売分岐管 APR-P160B ..... 7,000円 (税抜)  
セット価格 (工事費別) ..... 1,736,000円 (税抜)

**P224 形 (8.0HP相当)** ●配管長 100m (高低差 30m)  
●チャージレス 30m

冷房: 20.0(5.4~22.4)kW  
暖房: 22.4(5.6~25.0)kW

2015 R410A

399 PA-P224FE6HDB ⊖

エコナナビ

室内 CS-P112FE6B × 2 ..... 772,000円 (税抜)  
室外 CU-P224H6B ..... 1,390,000円 (税抜)  
リモコン CZ-10RT4C ..... 30,000円 (税抜)  
センサー CZ-CSEN1 ..... 28,000円 (税抜)  
合計希望小売価格 ..... 2,220,000円 (税抜)

別売分岐管 APR-P280B ..... 9,000円 (税抜)  
セット価格 (工事費別) ..... 2,229,000円 (税抜)

400 PA-P224FE6HDNB ⊖

室内 CS-P112FE6B × 2 ..... 772,000円 (税抜)  
室外 CU-P224H6B ..... 1,390,000円 (税抜)  
リモコン CZ-10RT4C ..... 30,000円 (税抜)  
合計希望小売価格 ..... 2,192,000円 (税抜)

別売分岐管 APR-P280B ..... 9,000円 (税抜)  
セット価格 (工事費別) ..... 2,201,000円 (税抜)

**P280 形 (10.0HP相当)** ●配管長 100m (高低差 30m)  
●チャージレス 30m

冷房: 25.0(6.3~28.0)kW  
暖房: 28.0(7.1~31.5)kW

2015 R410A

401 PA-P280FE6HDB ⊖

エコナナビ

室内 CS-P140FE6B × 2 ..... 866,000円 (税抜)  
室外 CU-P280H6B ..... 1,701,000円 (税抜)  
リモコン CZ-10RT4C ..... 30,000円 (税抜)  
センサー CZ-CSEN1 ..... 28,000円 (税抜)  
合計希望小売価格 ..... 2,625,000円 (税抜)

別売分岐管 APR-P280B ..... 9,000円 (税抜)  
セット価格 (工事費別) ..... 2,634,000円 (税抜)

402 PA-P280FE6HDNB ⊖

室内 CS-P140FE6B × 2 ..... 866,000円 (税抜)  
室外 CU-P280H6B ..... 1,701,000円 (税抜)  
リモコン CZ-10RT4C ..... 30,000円 (税抜)  
合計希望小売価格 ..... 2,597,000円 (税抜)

別売分岐管 APR-P280B ..... 9,000円 (税抜)  
セット価格 (工事費別) ..... 2,606,000円 (税抜)

仕様表についてはP171-172をご覧ください。

PA品番でご注文いただくと構成通りの商品でセットの扱いになります。VAポータルで注文される場合は、品番の頭にXを付けて注文してください。(例: XPA-000000)

● ⊕は単相 200V。 ⊖は三相 200V。 R32 冷媒 R32採用。 R410A 冷媒 R410A採用。 2015 2015年省エネ法基準値クリア。 グリーン購入法調達基準適合商品。

# ビルトインオールダクト形

## 同時トリプル

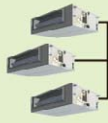

P224 形 (8.0P相当)		●配管長 100m (高低差 30m)	●チャージレス 30m
冷房	20.0(5.4~22.4)kW	2015	R410A
暖房	22.4(5.6~25.0)kW		
<b>[403] PA-P224FE6HTB</b>			
室内	CS-P80FE6B × 3	1,059,000円	(税抜)
室外	CU-P224H6B	1,390,000円	(税抜)
リモコン	CZ-10RT4C	30,000円	(税抜)
センサー	CZ-CSEN1	28,000円	(税抜)
合計希望小売価格		2,507,000円	(税抜)
別売分岐管	APR-RTP280A	12,000円	(税抜)
セット価格(工事費別)		2,519,000円	(税抜)
<b>[404] PA-P224FE6HTNB</b>			
室内	CS-P80FE6B × 3	1,059,000円	(税抜)
室外	CU-P224H6B	1,390,000円	(税抜)
リモコン	CZ-10RT4C	30,000円	(税抜)
合計希望小売価格		2,479,000円	(税抜)
別売分岐管	APR-RTP280A	12,000円	(税抜)
セット価格(工事費別)		2,491,000円	(税抜)

## 同時ダブルツイン

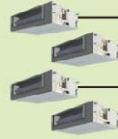

P224 形 (8.0P相当)		●配管長 100m (高低差 30m)	●チャージレス 30m
冷房	20.0(5.4~22.4)kW	2015	R410A
暖房	22.4(5.6~25.0)kW		
<b>[405] PA-P224FE6HVB</b>			
室内	CS-P56FE6B × 4	1,320,000円	(税抜)
室外	CU-P224H6B	1,390,000円	(税抜)
リモコン	CZ-10RT4C	30,000円	(税抜)
センサー	CZ-CSEN1	28,000円	(税抜)
合計希望小売価格		2,768,000円	(税抜)
別売分岐管	APR-P280B	9,000円	(税抜)
	APR-P160B × 2	14,000円	(税抜)
セット価格(工事費別)		2,791,000円	(税抜)
<b>[406] PA-P224FE6HVNБ</b>			
室内	CS-P56FE6B × 4	1,320,000円	(税抜)
室外	CU-P224H6B	1,390,000円	(税抜)
リモコン	CZ-10RT4C	30,000円	(税抜)
合計希望小売価格		2,740,000円	(税抜)
別売分岐管	APR-P280B	9,000円	(税抜)
	APR-P160B × 2	14,000円	(税抜)
セット価格(工事費別)		2,763,000円	(税抜)

Hシリーズ室外機(標準)	
1	CU-P50・P56H6(S)B 質量37kg CU-P63・P80H6(S)B 質量39kg 高さ619×幅(799+91*)×奥行(299+64*2)mm
2	CU-P112H6B 質量68kg CU-P140・P160H6B 質量82kg 高さ996×幅940×奥行(340+70*2)mm
3	CU-P224H6B 質量126kg CU-P280H6B 質量135kg 高さ1,500×幅980×奥行(370+80*2)mm



※1 配管カバー寸法  
※2 据付金具寸法

P280 形 (10.0P相当)		●配管長 100m (高低差 30m)	●チャージレス 30m
冷房	25.0(6.3~28.0)kW	2015	R410A
暖房	28.0(7.1~31.5)kW		
<b>[407] PA-P280FE6HVB</b>			
室内	CS-P71FE6B × 4	1,376,000円	(税抜)
室外	CU-P280H6B	1,701,000円	(税抜)
リモコン	CZ-10RT4C	30,000円	(税抜)
センサー	CZ-CSEN1	28,000円	(税抜)
合計希望小売価格		3,135,000円	(税抜)
別売分岐管	APR-P280B	9,000円	(税抜)
	APR-P160B × 2	14,000円	(税抜)
セット価格(工事費別)		3,158,000円	(税抜)
<b>[408] PA-P280FE6HVNБ</b>			
室内	CS-P71FE6B × 4	1,376,000円	(税抜)
室外	CU-P280H6B	1,701,000円	(税抜)
リモコン	CZ-10RT4C	30,000円	(税抜)
合計希望小売価格		3,107,000円	(税抜)
別売分岐管	APR-P280B	9,000円	(税抜)
	APR-P160B × 2	14,000円	(税抜)
セット価格(工事費別)		3,130,000円	(税抜)

## 別売品 ビルトインオールダクト形

\* 別売品と取付方法はP79をご参照ください。

③ 外気取入用丸合フランジ

② 自然気化式加湿器

④ 吹出丸ダクト合フランジ

⑥ 接続チャンバー

⑤ 吸込角ダクト合フランジ

① フィルターチャンバー

⑦ キャンバスダクト

⑧ 吸込グリル

⑨ ロングライフフィルター

⑩ 高性能フィルター

⑪ オールダクト用メンテパネル

⑫ 銀イオン系抗菌剤

吹出角ダクト合フランジ (出荷時より取付済み)

⑥ 接続チャンバー

⑤ 吸込角ダクト合フランジ

**SEK** 高性能フィルターはSEKマークの認証を受けています

- SEKマークは、(一社)繊維評価技術協議会が評価基準を定める機能加工繊維製品の認証マークです。
- SEKマーク(赤)は抗菌加工(繊維上の細菌の増殖を抑制する加工)に関する認証です。
- 高性能フィルターは、ろ材に付加された機能材により、従来の除塵機能に加え、フィルター上の細菌の増殖を抑制し、室内の空気を清浄に保ちます。

取付ネジ M4×L12

ドレンパン



多彩な空間に設置可能。

ダクトの引回しを長くとれ、規模の大きなオフィス・店舗・レストランなどにふさわしいエアコンです。

機外静圧 (50/60Hz)

能力	静圧
P224形	186 / 186Pa
P280形	225 / 245Pa

\* 別売品は右ページをご覧ください。

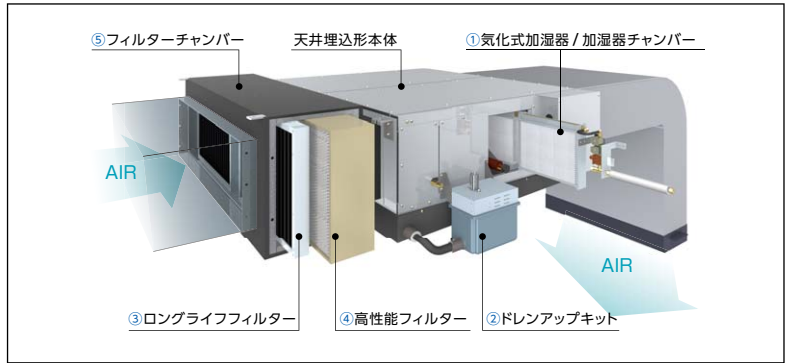

**G シリーズ**  
天井埋込形  
冷暖房

**シングル**

**P224 形 (8.0HP相当)** ●配管長 100m (高低差 30m) ●チャージレス 30m

冷房: 20.0 (6.2 ~ 22.4) kW  
暖房: 22.4 (5.6 ~ 25.0) kW

50Hzのみ R32

409 PA-P224E6GNB ⊕

室内 CS-P224E6B ..... 848,000円 (税抜)  
室外 CU-P224G6B ..... 1,473,000円 (税抜)  
リモコン CZ-10RT4C ..... 30,000円 (税抜)  
合計希望小売価格 (工事費別) ..... 2,351,000円 (税抜)

**P280 形 (10.0HP相当)** ●配管長 100m (高低差 30m) ●チャージレス 30m

冷房: 25.0 (6.3 ~ 28.0) kW  
暖房: 28.0 (7.0 ~ 31.5) kW

50Hzのみ R32

410 PA-P280E6GNB ⊕

室内 CS-P280E6B ..... 1,035,000円 (税抜)  
室外 CU-P280G6B ..... 1,803,000円 (税抜)  
リモコン CZ-10RT4C ..... 30,000円 (税抜)  
合計希望小売価格 (工事費別) ..... 2,868,000円 (税抜)

**H シリーズ**  
天井埋込形  
冷暖房

**シングル**

**P224 形 (8.0HP相当)** ●配管長 100m (高低差 30m) ●チャージレス 30m

冷房: 20.0 (5.4 ~ 22.4) kW  
暖房: 22.4 (5.6 ~ 25.0) kW

50Hzのみ R410A

411 PA-P224E6HNB ⊕

室内 CS-P224E6B ..... 848,000円 (税抜)  
室外 CU-P224H6B ..... 1,390,000円 (税抜)  
リモコン CZ-10RT4C ..... 30,000円 (税抜)  
合計希望小売価格 (工事費別) ..... 2,268,000円 (税抜)

**P280 形 (10.0HP相当)** ●配管長 100m (高低差 30m) ●チャージレス 30m

冷房: 25.0 (6.3 ~ 28.0) kW  
暖房: 28.0 (7.1 ~ 31.5) kW

50Hzのみ R410A

412 PA-P280E6HNB ⊕

室内 CS-P280E6B ..... 1,035,000円 (税抜)  
室外 CU-P280H6B ..... 1,701,000円 (税抜)  
リモコン CZ-10RT4C ..... 30,000円 (税抜)  
合計希望小売価格 (工事費別) ..... 2,766,000円 (税抜)

仕様表については P161-164 をご覧ください。

PA品番でご注文いただく構成通りの商品でセットの扱いになります。VAポータルで注文される場合は、品番の頭に X を付けて注文してください。(例: XPA-0000000)

仕様表については P173-174 をご覧ください。

● ⊕ は単相 200V。⊕ は三相 200V。R32 冷媒 R32 採用。R410A 冷媒 R410A 採用。  
● グリーン購入法調達基準適合商品。

**G シリーズ室外機 (高効率)**

CU-P224G6B	質量 110kg
CU-P280G6B	質量 119kg

高さ 1,500×幅 980×奥行 (370+80\*) mm

\* 据付金具寸法

**H シリーズ室外機 (標準)**

CU-P224H6B	質量 126kg
CU-P280H6B	質量 135kg

高さ 1,500×幅 980×奥行 (370+80\*) mm

\* 据付金具寸法

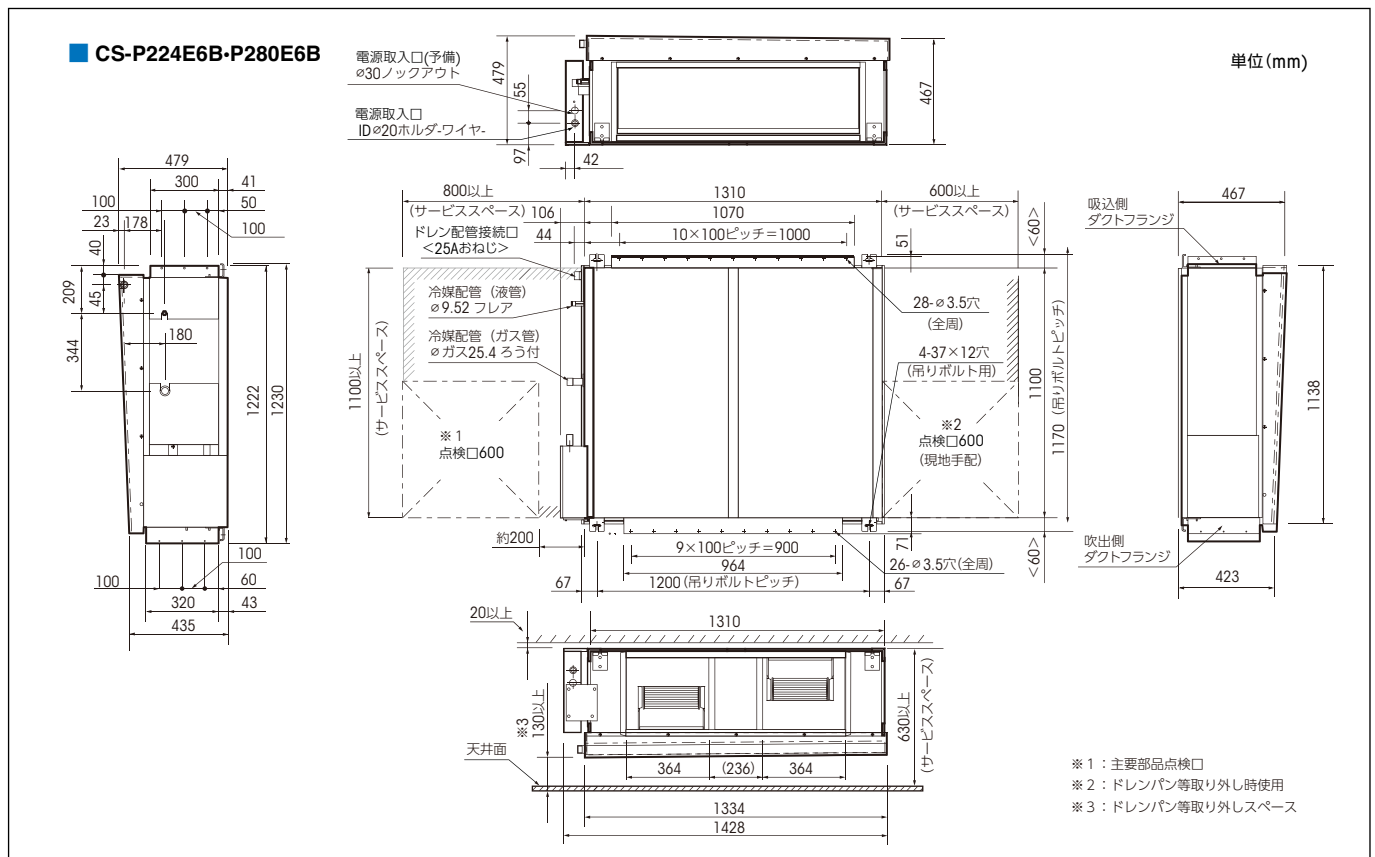

シリーズ

天井吊形

冷暖房

シングル



**P40** 形(1.5HP相当) ●配管長 50m (高低差 30m) ●チャージレス 30m

冷房: 3.6(1.1 ~ 4.0)kW  
暖房: 4.0(1.0 ~ 5.6)kW

2015 R32

413 PA-P40T6SGB ⊕ 室外 CU-P40G6SB

414 PA-P40T6GB ⊖ 室外 CU-P40G6B

室内 CS-P40T6B ..... 241,000円(税抜)  
室外 ..... 504,000円(税抜)  
リモコン CZ-10RT4C ..... 30,000円(税抜)  
センサー CZ-CSEN1 ..... 28,000円(税抜)  
合計希望小売価格(工事費別) ..... 803,000円(税抜)

415 PA-P40T6SGB ⊕ 室外 CU-P40G6SB

416 PA-P40T6GB ⊖ 室外 CU-P40G6B

室内 CS-P40T6B ..... 241,000円(税抜)  
室外 ..... 504,000円(税抜)  
リモコン CZ-10RT4C ..... 30,000円(税抜)  
合計希望小売価格(工事費別) ..... 775,000円(税抜)

**P56** 形(2.3HP相当) ●配管長 50m (高低差 30m) ●チャージレス 30m

冷房: 5.0(1.2 ~ 5.6)kW  
暖房: 5.6(1.4 ~ 7.5)kW

2015 R32

425 PA-P56T6SGB ⊕ 室外 CU-P56G6SB

426 PA-P56T6GB ⊖ 室外 CU-P56G6B

室内 CS-P56T6B ..... 271,000円(税抜)  
室外 ..... 639,000円(税抜)  
リモコン CZ-10RT4C ..... 30,000円(税抜)  
センサー CZ-CSEN1 ..... 28,000円(税抜)  
合計希望小売価格(工事費別) ..... 968,000円(税抜)

427 PA-P56T6SGB ⊕ 室外 CU-P56G6SB

428 PA-P56T6GB ⊖ 室外 CU-P56G6B

室内 CS-P56T6B ..... 271,000円(税抜)  
室外 ..... 639,000円(税抜)  
リモコン CZ-10RT4C ..... 30,000円(税抜)  
合計希望小売価格(工事費別) ..... 940,000円(税抜)

**P112** 形(4.0HP相当) ●配管長 75m (高低差 30m) ●チャージレス 30m

冷房: 10.0(2.9 ~ 11.2)kW  
暖房: 11.2(2.6 ~ 15.6)kW

2015 R32

437 PA-P112T6GB ⊖

室内 CS-P112T6B ..... 321,000円(税抜)  
室外 CU-P112G6B ..... 881,000円(税抜)  
リモコン CZ-10RT4C ..... 30,000円(税抜)  
センサー CZ-CSEN1 ..... 28,000円(税抜)  
合計希望小売価格(工事費別) ..... 1,260,000円(税抜)

438 PA-P112T6GB ⊖

室内 CS-P112T6B ..... 321,000円(税抜)  
室外 CU-P112G6B ..... 881,000円(税抜)  
リモコン CZ-10RT4C ..... 30,000円(税抜)  
合計希望小売価格(工事費別) ..... 1,232,000円(税抜)

**P45** 形(1.8HP相当) ●配管長 50m (高低差 30m) ●チャージレス 30m

冷房: 4.0(1.1 ~ 4.5)kW  
暖房: 4.5(1.2 ~ 6.3)kW

2015 R32

417 PA-P45T6SGB ⊕ 室外 CU-P45G6SB

418 PA-P45T6GB ⊖ 室外 CU-P45G6B

室内 CS-P45T6B ..... 246,000円(税抜)  
室外 ..... 550,000円(税抜)  
リモコン CZ-10RT4C ..... 30,000円(税抜)  
センサー CZ-CSEN1 ..... 28,000円(税抜)  
合計希望小売価格(工事費別) ..... 854,000円(税抜)

419 PA-P45T6SGB ⊕ 室外 CU-P45G6SB

420 PA-P45T6GB ⊖ 室外 CU-P45G6B

室内 CS-P45T6B ..... 246,000円(税抜)  
室外 ..... 550,000円(税抜)  
リモコン CZ-10RT4C ..... 30,000円(税抜)  
合計希望小売価格(工事費別) ..... 826,000円(税抜)

**P63** 形(2.5HP相当) ●配管長 50m (高低差 30m) ●チャージレス 30m

冷房: 5.6(1.5 ~ 6.3)kW  
暖房: 6.3(1.5 ~ 9.3)kW

2015 R32

429 PA-P63T6SGB ⊕ 室外 CU-P63G6SB

430 PA-P63T6GB ⊖ 室外 CU-P63G6B

室内 CS-P63T6B ..... 280,000円(税抜)  
室外 ..... 682,000円(税抜)  
リモコン CZ-10RT4C ..... 30,000円(税抜)  
センサー CZ-CSEN1 ..... 28,000円(税抜)  
合計希望小売価格(工事費別) ..... 1,020,000円(税抜)

431 PA-P63T6SGB ⊕ 室外 CU-P63G6SB

432 PA-P63T6GB ⊖ 室外 CU-P63G6B

室内 CS-P63T6B ..... 280,000円(税抜)  
室外 ..... 682,000円(税抜)  
リモコン CZ-10RT4C ..... 30,000円(税抜)  
合計希望小売価格(工事費別) ..... 992,000円(税抜)

**P140** 形(5.0HP相当) ●配管長 75m (高低差 30m) ●チャージレス 30m

冷房: 12.5(3.2 ~ 14.0)kW  
暖房: 14.0(2.6 ~ 18.0)kW

2015 R32

439 PA-P140T6GB ⊖

室内 CS-P140T6B ..... 373,000円(税抜)  
室外 CU-P140G6B ..... 1,059,000円(税抜)  
リモコン CZ-10RT4C ..... 30,000円(税抜)  
センサー CZ-CSEN1 ..... 28,000円(税抜)  
合計希望小売価格(工事費別) ..... 1,490,000円(税抜)

440 PA-P140T6GB ⊖

室内 CS-P140T6B ..... 373,000円(税抜)  
室外 CU-P140G6B ..... 1,059,000円(税抜)  
リモコン CZ-10RT4C ..... 30,000円(税抜)  
合計希望小売価格(工事費別) ..... 1,462,000円(税抜)

**P50** 形(2.0HP相当) ●配管長 50m (高低差 30m) ●チャージレス 30m

冷房: 4.5(1.1 ~ 5.0)kW  
暖房: 5.0(1.3 ~ 7.1)kW

2015 R32

421 PA-P50T6SGB ⊕ 室外 CU-P50G6SB

422 PA-P50T6GB ⊖ 室外 CU-P50G6B

室内 CS-P50T6B ..... 265,000円(税抜)  
室外 ..... 592,000円(税抜)  
リモコン CZ-10RT4C ..... 30,000円(税抜)  
センサー CZ-CSEN1 ..... 28,000円(税抜)  
合計希望小売価格(工事費別) ..... 915,000円(税抜)

423 PA-P50T6SGB ⊕ 室外 CU-P50G6SB

424 PA-P50T6GB ⊖ 室外 CU-P50G6B

室内 CS-P50T6B ..... 265,000円(税抜)  
室外 ..... 592,000円(税抜)  
リモコン CZ-10RT4C ..... 30,000円(税抜)  
合計希望小売価格(工事費別) ..... 887,000円(税抜)

**P80** 形(3.0HP相当) ●配管長 50m (高低差 30m) ●チャージレス 30m

冷房: 7.1(1.7 ~ 8.0)kW  
暖房: 8.0(1.5 ~ 10.7)kW

2015 R32

433 PA-P80T6SGB ⊕ 室外 CU-P80G6SB

434 PA-P80T6GB ⊖ 室外 CU-P80G6B

室内 CS-P80T6B ..... 293,000円(税抜)  
室外 ..... 746,000円(税抜)  
リモコン CZ-10RT4C ..... 30,000円(税抜)  
センサー CZ-CSEN1 ..... 28,000円(税抜)  
合計希望小売価格(工事費別) ..... 1,097,000円(税抜)

435 PA-P80T6SGB ⊕ 室外 CU-P80G6SB

436 PA-P80T6GB ⊖ 室外 CU-P80G6B

室内 CS-P80T6B ..... 293,000円(税抜)  
室外 ..... 746,000円(税抜)  
リモコン CZ-10RT4C ..... 30,000円(税抜)  
合計希望小売価格(工事費別) ..... 1,069,000円(税抜)

**P160** 形(6.0HP相当) ●配管長 75m (高低差 30m) ●チャージレス 30m

冷房: 14.0(3.6 ~ 16.0)kW  
暖房: 16.0(3.5 ~ 19.0)kW

2015 R32

441 PA-P160T6GB ⊖

室内 CS-P160T6B ..... 394,000円(税抜)  
室外 CU-P160G6B ..... 1,161,000円(税抜)  
リモコン CZ-10RT4C ..... 30,000円(税抜)  
センサー CZ-CSEN1 ..... 28,000円(税抜)  
合計希望小売価格(工事費別) ..... 1,613,000円(税抜)

442 PA-P160T6GB ⊖

室内 CS-P160T6B ..... 394,000円(税抜)  
室外 CU-P160G6B ..... 1,161,000円(税抜)  
リモコン CZ-10RT4C ..... 30,000円(税抜)  
合計希望小売価格(工事費別) ..... 1,585,000円(税抜)

天井吊形

同時ツイン



**P80** 形(3.0HP相当) ●配管長 50m (高低差 30m) ●チャージレス 30m

冷房: 7.1(1.7 ~ 8.0)kW  
暖房: 8.0(1.5 ~ 10.7)kW

2015 R32

443 PA-P80T6SGDB ⊕ 室外 CU-P80G6SB

444 PA-P80T6GDB ⊖ 室外 CU-P80G6B

室内 CS-P40T6B × 2 ..... 482,000円(税抜)  
室外 ..... 746,000円(税抜)  
リモコン CZ-10RT4C ..... 30,000円(税抜)  
センサー CZ-CSEN1 ..... 28,000円(税抜)  
合計希望小売価格(工事費別) ..... 1,286,000円(税抜)

別売分岐管 APR-P160B ..... 7,000円(税抜)  
セット価格(工事費別) ..... 1,293,000円(税抜)

445 PA-P80T6SGDNB ⊕ 室外 CU-P80G6SB

446 PA-P80T6GDNB ⊖ 室外 CU-P80G6B

室内 CS-P40T6B × 2 ..... 482,000円(税抜)  
室外 ..... 746,000円(税抜)  
リモコン CZ-10RT4C ..... 30,000円(税抜)  
合計希望小売価格(工事費別) ..... 1,258,000円(税抜)

別売分岐管 APR-P160B ..... 7,000円(税抜)  
セット価格(工事費別) ..... 1,265,000円(税抜)

**P160** 形(6.0HP相当) ●配管長 75m (高低差 30m) ●チャージレス 30m

冷房: 14.0(3.6 ~ 16.0)kW  
暖房: 16.0(3.5 ~ 19.0)kW

2015 R32

451 PA-P160T6GDB ⊖

室内 CS-P80T6B × 2 ..... 586,000円(税抜)  
室外 CU-P160G6B ..... 1,161,000円(税抜)  
リモコン CZ-10RT4C ..... 30,000円(税抜)  
センサー CZ-CSEN1 ..... 28,000円(税抜)  
合計希望小売価格(工事費別) ..... 1,805,000円(税抜)

別売分岐管 APR-P160B ..... 7,000円(税抜)  
セット価格(工事費別) ..... 1,812,000円(税抜)

452 PA-P160T6GDNB ⊖

室内 CS-P80T6B × 2 ..... 586,000円(税抜)  
室外 CU-P160G6B ..... 1,161,000円(税抜)  
リモコン CZ-10RT4C ..... 30,000円(税抜)  
合計希望小売価格(工事費別) ..... 1,777,000円(税抜)

別売分岐管 APR-P160B ..... 7,000円(税抜)  
セット価格(工事費別) ..... 1,784,000円(税抜)

**P112** 形(4.0HP相当) ●配管長 75m (高低差 30m) ●チャージレス 30m

冷房: 10.0(2.9 ~ 11.2)kW  
暖房: 11.2(2.6 ~ 15.6)kW

2015 R32

447 PA-P112T6GDB ⊖

室内 CS-P56T6B × 2 ..... 542,000円(税抜)  
室外 CU-P112G6B ..... 881,000円(税抜)  
リモコン CZ-10RT4C ..... 30,000円(税抜)  
センサー CZ-CSEN1 ..... 28,000円(税抜)  
合計希望小売価格(工事費別) ..... 1,481,000円(税抜)

別売分岐管 APR-P160B ..... 7,000円(税抜)  
セット価格(工事費別) ..... 1,488,000円(税抜)

448 PA-P112T6GDNB ⊖

室内 CS-P56T6B × 2 ..... 542,000円(税抜)  
室外 CU-P112G6B ..... 881,000円(税抜)  
リモコン CZ-10RT4C ..... 30,000円(税抜)  
合計希望小売価格(工事費別) ..... 1,453,000円(税抜)

別売分岐管 APR-P160B ..... 7,000円(税抜)  
セット価格(工事費別) ..... 1,460,000円(税抜)

**P224** 形(8.0HP相当) ●配管長 100m (高低差 30m) ●チャージレス 30m

冷房: 20.0(6.2 ~ 22.4)kW  
暖房: 22.4(5.6 ~ 28.0)kW

2015 R32

453 PA-P224T6GDB ⊖

室内 CS-P112T6B × 2 ..... 642,000円(税抜)  
室外 CU-P224G6B ..... 1,473,000円(税抜)  
リモコン CZ-10RT4C ..... 30,000円(税抜)  
センサー CZ-CSEN1 ..... 28,000円(税抜)  
合計希望小売価格(工事費別) ..... 2,173,000円(税抜)

別売分岐管 APR-P280B ..... 9,000円(税抜)  
セット価格(工事費別) ..... 2,182,000円(税抜)

454 PA-P224T6GDNB ⊖

室内 CS-P112T6B × 2 ..... 642,000円(税抜)  
室外 CU-P224G6B ..... 1,473,000円(税抜)  
リモコン CZ-10RT4C ..... 30,000円(税抜)  
合計希望小売価格(工事費別) ..... 2,145,000円(税抜)

別売分岐管 APR-P280B ..... 9,000円(税抜)  
セット価格(工事費別) ..... 2,154,000円(税抜)

**P140** 形(5.0HP相当) ●配管長 75m (高低差 30m) ●チャージレス 30m

冷房: 12.5(3.2 ~ 14.0)kW  
暖房: 14.0(2.6 ~ 18.0)kW

2015 R32

449 PA-P140T6GDB ⊖

室内 CS-P71T6B × 2 ..... 576,000円(税抜)  
室外 CU-P140G6B ..... 1,059,000円(税抜)  
リモコン CZ-10RT4C ..... 30,000円(税抜)  
センサー CZ-CSEN1 ..... 28,000円(税抜)  
合計希望小売価格(工事費別) ..... 1,693,000円(税抜)

別売分岐管 APR-P160B ..... 7,000円(税抜)  
セット価格(工事費別) ..... 1,700,000円(税抜)

450 PA-P140T6GDNB ⊖

室内 CS-P71T6B × 2 ..... 576,000円(税抜)  
室外 CU-P140G6B ..... 1,059,000円(税抜)  
リモコン CZ-10RT4C ..... 30,000円(税抜)  
合計希望小売価格(工事費別) ..... 1,665,000円(税抜)

別売分岐管 APR-P160B ..... 7,000円(税抜)  
セット価格(工事費別) ..... 1,672,000円(税抜)

**P280** 形(10.0HP相当) ●配管長 100m (高低差 30m) ●チャージレス 30m

冷房: 25.0(6.3 ~ 28.0)kW  
暖房: 28.0(7.0 ~ 35.0)kW

2015 R32

455 PA-P280T6GDB ⊖

室内 CS-P140T6B × 2 ..... 746,000円(税抜)  
室外 CU-P280G6B ..... 1,803,000円(税抜)  
リモコン CZ-10RT4C ..... 30,000円(税抜)  
センサー CZ-CSEN1 ..... 28,000円(税抜)  
合計希望小売価格(工事費別) ..... 2,607,000円(税抜)

別売分岐管 APR-P280B ..... 9,000円(税抜)  
セット価格(工事費別) ..... 2,616,000円(税抜)

456 PA-P280T6GDNB ⊖

室内 CS-P140T6B × 2 ..... 746,000円(税抜)  
室外 CU-P280G6B ..... 1,803,000円(税抜)  
リモコン CZ-10RT4C ..... 30,000円(税抜)  
合計希望小売価格(工事費別) ..... 2,579,000円(税抜)

別売分岐管 APR-P280B ..... 9,000円(税抜)  
セット価格(工事費別) ..... 2,588,000円(税抜)

仕様表についてはP163-164をご覧ください。

PA品番でご注文いただくと構成通りの商品でセットの扱いになります。VAポータルで注文される場合は、品番の頭にXを付けて注文してください。(例: XPA-000000)

● ⊕は単相 200V。⊖は三相 200V。 R32 冷媒 R32採用。 2015 2015年省エネ法基準値クリア。 グリーン購入法調達基準適合商品。

印刷物と実物では色柄が異なります。現物の商品サンプルなどで確かめください。この誌面に掲載の価格はメーカー希望小売価格です。消費税・配送・設置調整費、パイプ・工事費、使用済み商品の引取り費等は含まれておりません。

# 天井吊形

## 同時トリプル



<b>P140</b> 形 (5.0P相当)	●配管長 75m (高低差 30m) ●チャージレス 30m
冷房: 12.5(3.2 ~ 14.0)kW 暖房: 14.0(2.6 ~ 18.0)kW	2015 R32
<b>[457] PA-P140T6GTB</b> ⊕	
室内 CS-P45T6B × 3 ..... 738,000円 (税抜)	
室外 CU-P140G6B ..... 1,059,000円 (税抜)	
リモコン CZ-10RT4C ..... 30,000円 (税抜)	
センサー CZ-CSEN1 ..... 28,000円 (税抜)	
合計希望小売価格 ..... 1,855,000円 (税抜)	
別売分岐管 APR-RTP280A ..... 12,000円 (税抜)	
セット価格 (工事費別) ..... 1,867,000円 (税抜)	
<b>[458] PA-P140T6GTNB</b> ⊖	
室内 CS-P45T6B × 3 ..... 738,000円 (税抜)	
室外 CU-P140G6B ..... 1,059,000円 (税抜)	
リモコン CZ-10RT4C ..... 30,000円 (税抜)	
合計希望小売価格 ..... 1,827,000円 (税抜)	
別売分岐管 APR-RTP280A ..... 12,000円 (税抜)	
セット価格 (工事費別) ..... 1,839,000円 (税抜)	

<b>P160</b> 形 (6.0P相当)	●配管長 75m (高低差 30m) ●チャージレス 30m
冷房: 14.0(3.6 ~ 16.0)kW 暖房: 16.0(3.5 ~ 19.0)kW	2015 R32
<b>[459] PA-P160T6GTB</b> ⊕	
室内 CS-P50T6B × 3 ..... 795,000円 (税抜)	
室外 CU-P160G6B ..... 1,161,000円 (税抜)	
リモコン CZ-10RT4C ..... 30,000円 (税抜)	
センサー CZ-CSEN1 ..... 28,000円 (税抜)	
合計希望小売価格 ..... 2,014,000円 (税抜)	
別売分岐管 APR-RTP280A ..... 12,000円 (税抜)	
セット価格 (工事費別) ..... 2,026,000円 (税抜)	
<b>[460] PA-P160T6GTNB</b> ⊖	
室内 CS-P50T6B × 3 ..... 795,000円 (税抜)	
室外 CU-P160G6B ..... 1,161,000円 (税抜)	
リモコン CZ-10RT4C ..... 30,000円 (税抜)	
合計希望小売価格 ..... 1,986,000円 (税抜)	
別売分岐管 APR-RTP280A ..... 12,000円 (税抜)	
セット価格 (工事費別) ..... 1,998,000円 (税抜)	

<b>P224</b> 形 (8.0P相当)	●配管長 100m (高低差 30m) ●チャージレス 30m
冷房: 20.0(6.2 ~ 22.4)kW 暖房: 22.4(5.6 ~ 28.0)kW	2015 R32
<b>[461] PA-P224T6GTB</b> ⊕	
室内 CS-P80T6B × 3 ..... 879,000円 (税抜)	
室外 CU-P224G6B ..... 1,473,000円 (税抜)	
リモコン CZ-10RT4C ..... 30,000円 (税抜)	
センサー CZ-CSEN1 ..... 28,000円 (税抜)	
合計希望小売価格 ..... 2,410,000円 (税抜)	
別売分岐管 APR-RTP280A ..... 12,000円 (税抜)	
セット価格 (工事費別) ..... 2,422,000円 (税抜)	
<b>[462] PA-P224T6GTNB</b> ⊖	
室内 CS-P80T6B × 3 ..... 879,000円 (税抜)	
室外 CU-P224G6B ..... 1,473,000円 (税抜)	
リモコン CZ-10RT4C ..... 30,000円 (税抜)	
合計希望小売価格 ..... 2,382,000円 (税抜)	
別売分岐管 APR-RTP280A ..... 12,000円 (税抜)	
セット価格 (工事費別) ..... 2,394,000円 (税抜)	

## 同時ダブルツイン



<b>P160</b> 形 (6.0P相当)	●配管長 75m (高低差 30m) ●チャージレス 30m
冷房: 14.0(3.6 ~ 16.0)kW 暖房: 16.0(3.5 ~ 19.0)kW	2015 R32
<b>[463] PA-P160T6GVB</b> ⊕	
室内 CS-P40T6B × 4 ..... 964,000円 (税抜)	
室外 CU-P160G6B ..... 1,161,000円 (税抜)	
リモコン CZ-10RT4C ..... 30,000円 (税抜)	
センサー CZ-CSEN1 ..... 28,000円 (税抜)	
合計希望小売価格 ..... 2,183,000円 (税抜)	
別売分岐管 APR-P160B × 3 ..... 21,000円 (税抜)	
セット価格 (工事費別) ..... 2,204,000円 (税抜)	
<b>[464] PA-P160T6GVNB</b> ⊖	
室内 CS-P40T6B × 4 ..... 964,000円 (税抜)	
室外 CU-P160G6B ..... 1,161,000円 (税抜)	
リモコン CZ-10RT4C ..... 30,000円 (税抜)	
合計希望小売価格 ..... 2,155,000円 (税抜)	
別売分岐管 APR-P160B × 3 ..... 21,000円 (税抜)	
セット価格 (工事費別) ..... 2,176,000円 (税抜)	

<b>P224</b> 形 (8.0P相当)	●配管長 100m (高低差 30m) ●チャージレス 30m
冷房: 20.0(6.2 ~ 22.4)kW 暖房: 22.4(5.6 ~ 28.0)kW	2015 R32
<b>[465] PA-P224T6GVB</b> ⊕	
室内 CS-P56T6B × 4 ..... 1,084,000円 (税抜)	
室外 CU-P224G6B ..... 1,473,000円 (税抜)	
リモコン CZ-10RT4C ..... 30,000円 (税抜)	
センサー CZ-CSEN1 ..... 28,000円 (税抜)	
合計希望小売価格 ..... 2,615,000円 (税抜)	
別売分岐管 APR-P280B ..... 9,000円 (税抜)	
APR-P160B × 2 ..... 14,000円 (税抜)	
セット価格 (工事費別) ..... 2,638,000円 (税抜)	
<b>[466] PA-P224T6GVNB</b> ⊖	
室内 CS-P56T6B × 4 ..... 1,084,000円 (税抜)	
室外 CU-P224G6B ..... 1,473,000円 (税抜)	
リモコン CZ-10RT4C ..... 30,000円 (税抜)	
合計希望小売価格 ..... 2,587,000円 (税抜)	
別売分岐管 APR-P280B ..... 9,000円 (税抜)	
APR-P160B × 2 ..... 14,000円 (税抜)	
セット価格 (工事費別) ..... 2,610,000円 (税抜)	

<b>P280</b> 形 (10.0P相当)	●配管長 100m (高低差 30m) ●チャージレス 30m
冷房: 25.0(6.3 ~ 28.0)kW 暖房: 28.0(7.0 ~ 35.0)kW	2015 R32
<b>[467] PA-P280T6GVB</b> ⊕	
室内 CS-P71T6B × 4 ..... 1,152,000円 (税抜)	
室外 CU-P280G6B ..... 1,803,000円 (税抜)	
リモコン CZ-10RT4C ..... 30,000円 (税抜)	
センサー CZ-CSEN1 ..... 28,000円 (税抜)	
合計希望小売価格 ..... 3,013,000円 (税抜)	
別売分岐管 APR-P280B ..... 9,000円 (税抜)	
APR-P160B × 2 ..... 14,000円 (税抜)	
セット価格 (工事費別) ..... 3,036,000円 (税抜)	
<b>[468] PA-P280T6GVNB</b> ⊖	
室内 CS-P71T6B × 4 ..... 1,152,000円 (税抜)	
室外 CU-P280G6B ..... 1,803,000円 (税抜)	
リモコン CZ-10RT4C ..... 30,000円 (税抜)	
合計希望小売価格 ..... 2,985,000円 (税抜)	
別売分岐管 APR-P280B ..... 9,000円 (税抜)	
APR-P160B × 2 ..... 14,000円 (税抜)	
セット価格 (工事費別) ..... 3,008,000円 (税抜)	

仕様表についてはP163-164をご覧ください。

PA品番でご注文いただく構成通りの商品でセットの扱いになります。VAポータルで注文される場合は、品番の頭にXを付けて注文してください。(例: XPA-000000)

●◎は単相 200V。⊖は三相 200V。R32 冷媒 R32採用。2015 2015年省エネ法基準値クリア。グリーン購入法調達基準適合商品。

## Gシリーズ室外機 (高効率)

1	CU-P40G6(S)B・P45G6(S)B	質量37kg
	CU-P50G6(S)B・P56G6(S)B	質量39kg
高さ619×幅(799+91 <sup>*1</sup> )×奥行(299+64 <sup>*2</sup> )mm		
2	CU-P63G6(S)B	質量65kg
	CU-P80G6(S)B	質量66kg
高さ996×幅940×奥行(340+70 <sup>*2</sup> )mm		
3	CU-P112G6B・P140G6B	質量104kg
	CU-P160G6B	質量109kg
高さ1,416×幅940×奥行(340+70 <sup>*2</sup> )mm		
4	CU-P224G6B	質量110kg
	CU-P280G6B	質量119kg
高さ1,500×幅980×奥行(370+80 <sup>*2</sup> )mm		

※1 配管カバー寸法 ※2 据付金具寸法





HSシリーズ

天井吊形

冷暖房

シングル



**P40** 形(1.5P相当) ●配管長 40m (高低差 30m) ●チャージレス 30m

冷房: 3.6(1.1 ~ 4.0)kW  
暖房: 4.0(1.0 ~ 5.6)kW

2015 R32

469 PA-P40T6SHB ⊕ 室外 CU-P40H6SB

470 PA-P40T6HB ⊖ 室外 CU-P40H6B

室内 CS-P40T6B ..... 241,000円 (税抜)  
室外 ..... 432,000円 (税抜)  
リモコン CZ-10RT4C ..... 30,000円 (税抜)  
センサー CZ-CSEN1 ..... 28,000円 (税抜)  
合計希望小売価格 (工事費別) ..... 731,000円 (税抜)

標準

471 PA-P40T6SHNB ⊕ 室外 CU-P40H6SB

472 PA-P40T6HNB ⊖ 室外 CU-P40H6B

室内 CS-P40T6B ..... 241,000円 (税抜)  
室外 ..... 432,000円 (税抜)  
リモコン CZ-10RT4C ..... 30,000円 (税抜)  
合計希望小売価格 (工事費別) ..... 703,000円 (税抜)

**P56** 形(2.3P相当) ●配管長 40m (高低差 30m) ●チャージレス 30m

冷房: 5.0(1.2 ~ 5.6)kW  
暖房: 5.6(1.3 ~ 7.0)kW

2015 R32

481 PA-P56T6SHB ⊕ 室外 CU-P56H6SB

482 PA-P56T6HB ⊖ 室外 CU-P56H6B

室内 CS-P56T6B ..... 271,000円 (税抜)  
室外 ..... 548,000円 (税抜)  
リモコン CZ-10RT4C ..... 30,000円 (税抜)  
センサー CZ-CSEN1 ..... 28,000円 (税抜)  
合計希望小売価格 (工事費別) ..... 877,000円 (税抜)

標準

483 PA-P56T6SHNB ⊕ 室外 CU-P56H6SB

484 PA-P56T6HNB ⊖ 室外 CU-P56H6B

室内 CS-P56T6B ..... 271,000円 (税抜)  
室外 ..... 548,000円 (税抜)  
リモコン CZ-10RT4C ..... 30,000円 (税抜)  
合計希望小売価格 (工事費別) ..... 849,000円 (税抜)

**P112** 形(4.0P相当) ●配管長 50m (高低差 30m) ●チャージレス 30m

冷房: 10.0(2.5 ~ 11.2)kW  
暖房: 11.2(2.9 ~ 13.0)kW

2015 R32

493 PA-P112T6HB ⊖

室内 CS-P112T6B ..... 321,000円 (税抜)  
室外 CU-P112H6B ..... 757,000円 (税抜)  
リモコン CZ-10RT4C ..... 30,000円 (税抜)  
センサー CZ-CSEN1 ..... 28,000円 (税抜)  
合計希望小売価格 (工事費別) ..... 1,136,000円 (税抜)

標準

494 PA-P112T6HNB ⊖

室内 CS-P112T6B ..... 321,000円 (税抜)  
室外 CU-P112H6B ..... 757,000円 (税抜)  
リモコン CZ-10RT4C ..... 30,000円 (税抜)  
合計希望小売価格 (工事費別) ..... 1,108,000円 (税抜)

**P45** 形(1.8P相当) ●配管長 40m (高低差 30m) ●チャージレス 30m

冷房: 4.0(1.1 ~ 4.5)kW  
暖房: 4.5(1.2 ~ 6.0)kW

2015 R32

473 PA-P45T6SHB ⊕ 室外 CU-P45H6SB

474 PA-P45T6HB ⊖ 室外 CU-P45H6B

室内 CS-P45T6B ..... 246,000円 (税抜)  
室外 ..... 469,000円 (税抜)  
リモコン CZ-10RT4C ..... 30,000円 (税抜)  
センサー CZ-CSEN1 ..... 28,000円 (税抜)  
合計希望小売価格 (工事費別) ..... 773,000円 (税抜)

標準

475 PA-P45T6SHNB ⊕ 室外 CU-P45H6SB

476 PA-P45T6HNB ⊖ 室外 CU-P45H6B

室内 CS-P45T6B ..... 246,000円 (税抜)  
室外 ..... 469,000円 (税抜)  
リモコン CZ-10RT4C ..... 30,000円 (税抜)  
合計希望小売価格 (工事費別) ..... 745,000円 (税抜)

**P63** 形(2.5P相当) ●配管長 40m (高低差 30m) ●チャージレス 30m

冷房: 5.6(1.3 ~ 6.3)kW  
暖房: 6.3(1.4 ~ 8.0)kW

2015 R32

485 PA-P63T6SHB ⊕ 室外 CU-P63H6SB

486 PA-P63T6HB ⊖ 室外 CU-P63H6B

室内 CS-P63T6B ..... 280,000円 (税抜)  
室外 ..... 583,000円 (税抜)  
リモコン CZ-10RT4C ..... 30,000円 (税抜)  
センサー CZ-CSEN1 ..... 28,000円 (税抜)  
合計希望小売価格 (工事費別) ..... 921,000円 (税抜)

標準

487 PA-P63T6SHNB ⊕ 室外 CU-P63H6SB

488 PA-P63T6HNB ⊖ 室外 CU-P63H6B

室内 CS-P63T6B ..... 280,000円 (税抜)  
室外 ..... 583,000円 (税抜)  
リモコン CZ-10RT4C ..... 30,000円 (税抜)  
合計希望小売価格 (工事費別) ..... 893,000円 (税抜)

**P140** 形(5.0P相当) ●配管長 50m (高低差 30m) ●チャージレス 30m

冷房: 12.5(3.2 ~ 14.0)kW  
暖房: 14.0(3.5 ~ 16.0)kW

2015 R32

495 PA-P140T6HB ⊖

室内 CS-P140T6B ..... 373,000円 (税抜)  
室外 CU-P140H6B ..... 906,000円 (税抜)  
リモコン CZ-10RT4C ..... 30,000円 (税抜)  
センサー CZ-CSEN1 ..... 28,000円 (税抜)  
合計希望小売価格 (工事費別) ..... 1,337,000円 (税抜)

標準

496 PA-P140T6HNB ⊖

室内 CS-P140T6B ..... 373,000円 (税抜)  
室外 CU-P140H6B ..... 906,000円 (税抜)  
リモコン CZ-10RT4C ..... 30,000円 (税抜)  
合計希望小売価格 (工事費別) ..... 1,309,000円 (税抜)

**P50** 形(2.0P相当) ●配管長 40m (高低差 30m) ●チャージレス 30m

冷房: 4.5(1.1 ~ 5.0)kW  
暖房: 5.0(1.2 ~ 6.5)kW

2015 R32

477 PA-P50T6SHB ⊕ 室外 CU-P50H6SB

478 PA-P50T6HB ⊖ 室外 CU-P50H6B

室内 CS-P50T6B ..... 265,000円 (税抜)  
室外 ..... 503,000円 (税抜)  
リモコン CZ-10RT4C ..... 30,000円 (税抜)  
センサー CZ-CSEN1 ..... 28,000円 (税抜)  
合計希望小売価格 (工事費別) ..... 826,000円 (税抜)

標準

479 PA-P50T6SHNB ⊕ 室外 CU-P50H6SB

480 PA-P50T6HNB ⊖ 室外 CU-P50H6B

室内 CS-P50T6B ..... 265,000円 (税抜)  
室外 ..... 503,000円 (税抜)  
リモコン CZ-10RT4C ..... 30,000円 (税抜)  
合計希望小売価格 (工事費別) ..... 798,000円 (税抜)

**P80** 形(3.0P相当) ●配管長 40m (高低差 30m) ●チャージレス 30m

冷房: 7.1(1.7 ~ 8.0)kW  
暖房: 8.0(1.5 ~ 9.0)kW

2015 R32

489 PA-P80T6SHB ⊕ 室外 CU-P80H6SB

490 PA-P80T6HB ⊖ 室外 CU-P80H6B

室内 CS-P80T6B ..... 293,000円 (税抜)  
室外 ..... 642,000円 (税抜)  
リモコン CZ-10RT4C ..... 30,000円 (税抜)  
センサー CZ-CSEN1 ..... 28,000円 (税抜)  
合計希望小売価格 (工事費別) ..... 993,000円 (税抜)

標準

491 PA-P80T6SHNB ⊕ 室外 CU-P80H6SB

492 PA-P80T6HNB ⊖ 室外 CU-P80H6B

室内 CS-P80T6B ..... 293,000円 (税抜)  
室外 ..... 642,000円 (税抜)  
リモコン CZ-10RT4C ..... 30,000円 (税抜)  
合計希望小売価格 (工事費別) ..... 965,000円 (税抜)

**P160** 形(6.0P相当) ●配管長 50m (高低差 30m) ●チャージレス 30m

冷房: 14.0(3.5 ~ 16.0)kW  
暖房: 16.0(4.0 ~ 17.0)kW

2015 R32

497 PA-P160T6HB ⊖

室内 CS-P160T6B ..... 394,000円 (税抜)  
室外 CU-P160H6B ..... 993,000円 (税抜)  
リモコン CZ-10RT4C ..... 30,000円 (税抜)  
センサー CZ-CSEN1 ..... 28,000円 (税抜)  
合計希望小売価格 (工事費別) ..... 1,445,000円 (税抜)

標準

498 PA-P160T6HNB ⊖

室内 CS-P160T6B ..... 394,000円 (税抜)  
室外 CU-P160H6B ..... 993,000円 (税抜)  
リモコン CZ-10RT4C ..... 30,000円 (税抜)  
合計希望小売価格 (工事費別) ..... 1,417,000円 (税抜)

**P112** 形(4.0P相当) ●配管長 50m (高低差 30m) ●チャージレス 30m

冷房: 10.0(2.5 ~ 11.2)kW  
暖房: 11.2(2.9 ~ 13.0)kW

2015 R32

499 PA-P112T6HDB ⊖

室内 CS-P56T6B × 2 ..... 542,000円 (税抜)  
室外 CU-P112H6B ..... 757,000円 (税抜)  
リモコン CZ-10RT4C ..... 30,000円 (税抜)  
センサー CZ-CSEN1 ..... 28,000円 (税抜)  
合計希望小売価格 ..... 1,357,000円 (税抜)

別売分岐管 APR-P160B ..... 7,000円 (税抜)  
セット価格 (工事費別) ..... 1,364,000円 (税抜)

標準

500 PA-P112T6HDNB ⊖

室内 CS-P56T6B × 2 ..... 542,000円 (税抜)  
室外 CU-P112H6B ..... 757,000円 (税抜)  
リモコン CZ-10RT4C ..... 30,000円 (税抜)  
合計希望小売価格 ..... 1,329,000円 (税抜)

別売分岐管 APR-P160B ..... 7,000円 (税抜)  
セット価格 (工事費別) ..... 1,336,000円 (税抜)

**P140** 形(5.0P相当) ●配管長 50m (高低差 30m) ●チャージレス 30m

冷房: 12.5(3.2 ~ 14.0)kW  
暖房: 14.0(3.5 ~ 16.0)kW

2015 R32

501 PA-P140T6HDB ⊖

室内 CS-P71T6B × 2 ..... 576,000円 (税抜)  
室外 CU-P140H6B ..... 906,000円 (税抜)  
リモコン CZ-10RT4C ..... 30,000円 (税抜)  
センサー CZ-CSEN1 ..... 28,000円 (税抜)  
合計希望小売価格 ..... 1,540,000円 (税抜)

別売分岐管 APR-P160B ..... 7,000円 (税抜)  
セット価格 (工事費別) ..... 1,547,000円 (税抜)

標準

502 PA-P140T6HDNB ⊖

室内 CS-P71T6B × 2 ..... 576,000円 (税抜)  
室外 CU-P140H6B ..... 906,000円 (税抜)  
リモコン CZ-10RT4C ..... 30,000円 (税抜)  
合計希望小売価格 ..... 1,512,000円 (税抜)

別売分岐管 APR-P160B ..... 7,000円 (税抜)  
セット価格 (工事費別) ..... 1,519,000円 (税抜)

**P160** 形(6.0P相当) ●配管長 50m (高低差 30m) ●チャージレス 30m

冷房: 14.0(3.5 ~ 16.0)kW  
暖房: 16.0(4.0 ~ 17.0)kW

2015 R32

503 PA-P160T6HDB ⊖

室内 CS-P80T6B × 2 ..... 586,000円 (税抜)  
室外 CU-P160H6B ..... 993,000円 (税抜)  
リモコン CZ-10RT4C ..... 30,000円 (税抜)  
センサー CZ-CSEN1 ..... 28,000円 (税抜)  
合計希望小売価格 ..... 1,637,000円 (税抜)

別売分岐管 APR-P160B ..... 7,000円 (税抜)  
セット価格 (工事費別) ..... 1,644,000円 (税抜)

標準

504 PA-P160T6HDNB ⊖

室内 CS-P80T6B × 2 ..... 586,000円 (税抜)  
室外 CU-P160H6B ..... 993,000円 (税抜)  
リモコン CZ-10RT4C ..... 30,000円 (税抜)  
合計希望小売価格 ..... 1,609,000円 (税抜)

別売分岐管 APR-P160B ..... 7,000円 (税抜)  
セット価格 (工事費別) ..... 1,616,000円 (税抜)

**P224** 形(8.0P相当) ●配管長 100m (高低差 30m) ●チャージレス 30m

冷房: 20.0(5.4 ~ 22.4)kW  
暖房: 22.4(5.6 ~ 25.0)kW

2015 R410A

505 PA-P224T6HDB ⊖

室内 CS-P112T6B × 2 ..... 642,000円 (税抜)  
室外 CU-P224H6B ..... 1,390,000円 (税抜)  
リモコン CZ-10RT4C ..... 30,000円 (税抜)  
センサー CZ-CSEN1 ..... 28,000円 (税抜)  
合計希望小売価格 ..... 2,090,000円 (税抜)

別売分岐管 APR-P280B ..... 9,000円 (税抜)  
セット価格 (工事費別) ..... 2,099,000円 (税抜)

標準

506 PA-P224T6HDNB ⊖

室内 CS-P112T6B × 2 ..... 642,000円 (税抜)  
室外 CU-P224H6B ..... 1,390,000円 (税抜)  
リモコン CZ-10RT4C ..... 30,000円 (税抜)  
合計希望小売価格 ..... 2,062,000円 (税抜)

別売分岐管 APR-P280B ..... 9,000円 (税抜)  
セット価格 (工事費別) ..... 2,071,000円 (税抜)

**P280** 形(10.0P相当) ●配管長 100m (高低差 30m) ●チャージレス 30m

冷房: 25.0(6.3 ~ 28.0)kW  
暖房: 28.0(7.1 ~ 31.5)kW

2015 R410A

507 PA-P280T6HDB ⊖

室内 CS-P140T6B × 2 ..... 746,000円 (税抜)  
室外 CU-P280H6B ..... 1,701,000円 (税抜)  
リモコン CZ-10RT4C ..... 30,000円 (税抜)  
センサー CZ-CSEN1 ..... 28,000円 (税抜)  
合計希望小売価格 ..... 2,505,000円 (税抜)

別売分岐管 APR-P280B ..... 9,000円 (税抜)  
セット価格 (工事費別) ..... 2,514,000円 (税抜)

標準

508 PA-P280T6HDNB ⊖

室内 CS-P140T6B × 2 ..... 746,000円 (税抜)  
室外 CU-P280H6B ..... 1,701,000円 (税抜)  
リモコン CZ-10RT4C ..... 30,000円 (税抜)  
合計希望小売価格 ..... 2,477,000円 (税抜)

別売分岐管 APR-P280B ..... 9,000円 (税抜)  
セット価格 (工事費別) ..... 2,486,000円 (税抜)

天井吊形

同時ツイン



仕様表についてはP173-174をご覧ください。  
PA品番でご注文いただくと構成通りの商品でセットの扱いになります。VAポータルで注文される場合は、品番の頭にXを付けて注文してください。(例: XPA-0000000)  
● ⊕は単相 200V。 ⊖は三相 200V。 R32 冷媒 R32採用。 R410A 冷媒 R410A採用。 2015 2015年省エネ法基準値クリア。 グリーン購入法調達基準適合商品。

# 天井吊形

## 同時トリプル

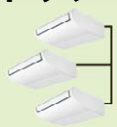

**P224形** (8.0HP相当) ●配管長 100m (高低差 30m)  
●チャージレス 30m

冷房：20.0(5.4～22.4)kW  
暖房：22.4(5.6～25.0)kW

2015 R410A

**[509] PA-P224T6HTB** ⊖

室内 CS-P80T6B × 3 ..... 879,000円 (税抜)  
室外 CU-P224H6B ..... 1,390,000円 (税抜)  
リモコン CZ-10RT4C ..... 30,000円 (税抜)  
センサー CZ-CSEN1 ..... 28,000円 (税抜)  
合計希望小売価格 ..... 2,327,000円 (税抜)

別売分岐管 APR-RTP280A ..... 12,000円 (税抜)  
セット価格 (工事費別) ..... 2,339,000円 (税抜)

**[510] PA-P224T6HTNB** ⊖

室内 CS-P80T6B × 3 ..... 879,000円 (税抜)  
室外 CU-P224H6B ..... 1,390,000円 (税抜)  
リモコン CZ-10RT4C ..... 30,000円 (税抜)  
合計希望小売価格 ..... 2,299,000円 (税抜)

別売分岐管 APR-RTP280A ..... 12,000円 (税抜)  
セット価格 (工事費別) ..... 2,311,000円 (税抜)

## 同時ダブルツイン

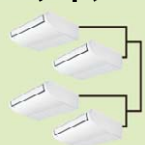

**P224形** (8.0HP相当) ●配管長 100m (高低差 30m)  
●チャージレス 30m

冷房：20.0(5.4～22.4)kW  
暖房：22.4(5.6～25.0)kW

2015 R410A

**[511] PA-P224T6HVB** ⊖

室内 CS-P56T6B × 4 ..... 1,084,000円 (税抜)  
室外 CU-P224H6B ..... 1,390,000円 (税抜)  
リモコン CZ-10RT4C ..... 30,000円 (税抜)  
センサー CZ-CSEN1 ..... 28,000円 (税抜)  
合計希望小売価格 ..... 2,532,000円 (税抜)

別売分岐管 APR-P280B ..... 9,000円 (税抜)  
APR-P160B ..... 14,000円 (税抜)  
セット価格 (工事費別) ..... 2,555,000円 (税抜)

**[512] PA-P224T6HVNB** ⊖

室内 CS-P56T6B × 4 ..... 1,084,000円 (税抜)  
室外 CU-P224H6B ..... 1,390,000円 (税抜)  
リモコン CZ-10RT4C ..... 30,000円 (税抜)  
合計希望小売価格 ..... 2,504,000円 (税抜)

別売分岐管 APR-P280B ..... 9,000円 (税抜)  
APR-P160B × 2 ..... 14,000円 (税抜)  
セット価格 (工事費別) ..... 2,527,000円 (税抜)

**P280形** (10.0HP相当) ●配管長 100m (高低差 30m)  
●チャージレス 30m

冷房：25.0(6.3～28.0)kW  
暖房：28.0(7.1～31.5)kW

2015 R410A

**[513] PA-P280T6HVB** ⊖

室内 CS-P71T6B × 4 ..... 1,152,000円 (税抜)  
室外 CU-P280H6B ..... 1,701,000円 (税抜)  
リモコン CZ-10RT4C ..... 30,000円 (税抜)  
センサー CZ-CSEN1 ..... 28,000円 (税抜)  
合計希望小売価格 ..... 2,911,000円 (税抜)

別売分岐管 APR-P280B ..... 9,000円 (税抜)  
APR-P160B ..... 14,000円 (税抜)  
セット価格 (工事費別) ..... 2,934,000円 (税抜)

**[514] PA-P280T6HVNB** ⊖

室内 CS-P71T6B × 4 ..... 1,152,000円 (税抜)  
室外 CU-P280H6B ..... 1,701,000円 (税抜)  
リモコン CZ-10RT4C ..... 30,000円 (税抜)  
合計希望小売価格 ..... 2,883,000円 (税抜)

別売分岐管 APR-P280B ..... 9,000円 (税抜)  
APR-P160B × 2 ..... 14,000円 (税抜)  
セット価格 (工事費別) ..... 2,906,000円 (税抜)

仕様表については P173-174 をご覧ください。

PA品番でご注文いただく構成通りの商品でセットの扱いになります。VAポータルで注文される場合は、品番の頭に X を付けて注文してください。(例: XPA-0000000)

● ⊖ は単相 200V。⊖ は三相 200V。R410A 冷媒 R410A 採用。2015 2015年省エネ法基準値クリア。グリーン購入法調達基準適合商品。

## Hシリーズ室外機 (標準)

1	CU-P40・P45・P50・P56H6(S)B	質量37kg
	CU-P63・P80H6(S)B	質量39kg
高さ619×幅(799+91*1)×奥行(299+64*2)mm		
2	CU-P112H6B	質量68kg
	CU-P140・P160H6B	質量82kg
高さ996×幅940×奥行(340+70*2)mm		
3	CU-P224H6B	質量126kg
	CU-P280H6B	質量135kg
高さ1,500×幅980×奥行(370+80*2)mm		

※1 配管カバー寸法 ※2 据付金具寸法



Gシリーズ

壁掛形

冷暖房

シングル



**P40** 形(1.5HP相当) ●配管長 50m (高低差 30m) ●チャージレス 30m

冷房: 3.6(1.1~4.0)kW  
暖房: 4.0(1.0~5.6)kW

2015 R32

515 PA-P40K6SGB ⊕ 室外 CU-P40G6SB  
516 PA-P40K6GB ⊖ 室外 CU-P40G6B

室内 CS-P40K6B ..... 217,000円(税抜)  
室外 ..... 504,000円(税抜)  
リモコン CZ-10RT4C ..... 30,000円(税抜)  
合計希望小売価格(工事費別) ..... 751,000円(税抜)

**P45** 形(1.8HP相当) ●配管長 50m (高低差 30m) ●チャージレス 30m

冷房: 4.0(1.1~4.5)kW  
暖房: 4.5(1.2~6.3)kW

2015 R32

517 PA-P45K6SGB ⊕ 室外 CU-P45G6SB  
518 PA-P45K6GB ⊖ 室外 CU-P45G6B

室内 CS-P45K6B ..... 225,000円(税抜)  
室外 ..... 550,000円(税抜)  
リモコン CZ-10RT4C ..... 30,000円(税抜)  
合計希望小売価格(工事費別) ..... 805,000円(税抜)

**P50** 形(2.0HP相当) ●配管長 50m (高低差 30m) ●チャージレス 30m

冷房: 4.5(1.1~5.0)kW  
暖房: 5.0(1.2~6.7)kW

2015 R32

519 PA-P50K6SGB ⊕ 室外 CU-P50G6SB  
520 PA-P50K6GB ⊖ 室外 CU-P50G6B

室内 CS-P50K6B ..... 240,000円(税抜)  
室外 ..... 592,000円(税抜)  
リモコン CZ-10RT4C ..... 30,000円(税抜)  
合計希望小売価格(工事費別) ..... 862,000円(税抜)

**P56** 形(2.3HP相当) ●配管長 50m (高低差 30m) ●チャージレス 30m

冷房: 5.0(1.2~5.6)kW  
暖房: 5.6(1.3~7.1)kW

2015 R32

521 PA-P56K6SGB ⊕ 室外 CU-P56G6SB  
522 PA-P56K6GB ⊖ 室外 CU-P56G6B

室内 CS-P56K6B ..... 243,000円(税抜)  
室外 ..... 639,000円(税抜)  
リモコン CZ-10RT4C ..... 30,000円(税抜)  
合計希望小売価格(工事費別) ..... 912,000円(税抜)

**P63** 形(2.5HP相当) ●配管長 50m (高低差 30m) ●チャージレス 30m

冷房: 5.6(1.4~6.3)kW  
暖房: 6.3(1.4~8.9)kW

2015 R32

523 PA-P63K6SGB ⊕ 室外 CU-P63G6SB  
524 PA-P63K6GB ⊖ 室外 CU-P63G6B

室内 CS-P63K6B ..... 250,000円(税抜)  
室外 ..... 682,000円(税抜)  
リモコン CZ-10RT4C ..... 30,000円(税抜)  
合計希望小売価格(工事費別) ..... 962,000円(税抜)

**P80** 形(3.0HP相当) ●配管長 50m (高低差 30m) ●チャージレス 30m

冷房: 7.1(1.7~8.0)kW  
暖房: 8.0(1.4~10.0)kW

2015 R32

525 PA-P80K6SGB ⊕ 室外 CU-P80G6SB  
526 PA-P80K6GB ⊖ 室外 CU-P80G6B

室内 CS-P80K6B ..... 266,000円(税抜)  
室外 ..... 746,000円(税抜)  
リモコン CZ-10RT4C ..... 30,000円(税抜)  
合計希望小売価格(工事費別) ..... 1,042,000円(税抜)

**P112** 形(4.0HP相当) ●配管長 75m (高低差 30m) ●チャージレス 30m

冷房: 10.0(2.6~11.2)kW  
暖房: 11.2(2.6~12.5)kW

2015 R32

527 PA-P112K6GB ⊖

室内 CS-P112K6B ..... 285,000円(税抜)  
室外 CU-P112G6B ..... 881,000円(税抜)  
リモコン CZ-10RT4C ..... 30,000円(税抜)  
合計希望小売価格(工事費別) ..... 1,196,000円(税抜)

仕様表については P163-166 をご覧ください。  
PA品番でご注文いただく構成通りの商品でセットの扱いになります。VAポータルで注文される場合は、品番の頭に X を付けて注文してください。(例: XPA-0000000)

● ⊕ は単相 200V。 ⊖ は三相 200V。 R32 冷媒 R32採用。  
2015 2015年省エネ法基準値クリア。 グリーン購入法調達基準適合商品。

**P140** 形(5.0HP相当) ●配管長 75m (高低差 30m) ●チャージレス 30m

冷房: 12.5(2.6~14.0)kW  
暖房: 14.0(2.6~18.0)kW

2015 R32

531 PA-P140K6GDB ⊖

室内 CS-P71K6B × 2 ..... 504,000円(税抜)  
室外 CU-P140G6B ..... 1,059,000円(税抜)  
リモコン CZ-10RT4C ..... 30,000円(税抜)  
合計希望小売価格(工事費別) ..... 1,593,000円(税抜)  
別売分岐管 APR-P160B ..... 7,000円(税抜)  
セット価格(工事費別) ..... 1,600,000円(税抜)

同時ツイン



**P80** 形(3.0HP相当) ●配管長 50m (高低差 30m) ●チャージレス 30m

冷房: 7.1(1.7~8.0)kW  
暖房: 8.0(1.4~10.0)kW

2015 R32

528 PA-P80K6SGB ⊕ 室外 CU-P80G6SB  
529 PA-P80K6GB ⊖ 室外 CU-P80G6B

室内 CS-P40K6B × 2 ..... 434,000円(税抜)  
室外 ..... 746,000円(税抜)  
リモコン CZ-10RT4C ..... 30,000円(税抜)  
合計希望小売価格(工事費別) ..... 1,210,000円(税抜)  
別売分岐管 APR-P160B ..... 7,000円(税抜)  
セット価格(工事費別) ..... 1,217,000円(税抜)

**P112** 形(4.0HP相当) ●配管長 75m (高低差 30m) ●チャージレス 30m

冷房: 10.0(2.6~11.2)kW  
暖房: 11.2(2.6~12.5)kW

2015 R32

530 PA-P112K6GDB ⊖

室内 CS-P56K6B × 2 ..... 486,000円(税抜)  
室外 CU-P112G6B ..... 881,000円(税抜)  
リモコン CZ-10RT4C ..... 30,000円(税抜)  
合計希望小売価格(工事費別) ..... 1,397,000円(税抜)  
別売分岐管 APR-P160B ..... 7,000円(税抜)  
セット価格(工事費別) ..... 1,404,000円(税抜)

**P140** 形(5.0HP相当) ●配管長 75m (高低差 30m) ●チャージレス 30m

冷房: 12.5(2.6~14.0)kW  
暖房: 14.0(2.6~18.0)kW

2015 R32

531 PA-P140K6GDB ⊖

室内 CS-P71K6B × 2 ..... 504,000円(税抜)  
室外 CU-P140G6B ..... 1,059,000円(税抜)  
リモコン CZ-10RT4C ..... 30,000円(税抜)  
合計希望小売価格(工事費別) ..... 1,593,000円(税抜)  
別売分岐管 APR-P160B ..... 7,000円(税抜)  
セット価格(工事費別) ..... 1,600,000円(税抜)

**P160** 形(6.0HP相当) ●配管長 75m (高低差 30m) ●チャージレス 30m

冷房: 14.0(3.5~16.0)kW  
暖房: 16.0(3.5~19.0)kW

2015 R32

532 PA-P160K6GDB ⊖

室内 CS-P80K6B × 2 ..... 532,000円(税抜)  
室外 CU-P160G6B ..... 1,161,000円(税抜)  
リモコン CZ-10RT4C ..... 30,000円(税抜)  
合計希望小売価格(工事費別) ..... 1,723,000円(税抜)  
別売分岐管 APR-P160B ..... 7,000円(税抜)  
セット価格(工事費別) ..... 1,730,000円(税抜)

**P224** 形(8.0HP相当) ●配管長 100m (高低差 30m) ●チャージレス 30m

冷房: 20.0(6.2~22.4)kW  
暖房: 22.4(5.6~25.0)kW

2015 R32

533 PA-P224K6GDB ⊖

室内 CS-P112K6B × 2 ..... 570,000円(税抜)  
室外 CU-P224G6B ..... 1,473,000円(税抜)  
リモコン CZ-10RT4C ..... 30,000円(税抜)  
合計希望小売価格(工事費別) ..... 2,073,000円(税抜)  
別売分岐管 APR-P280B ..... 9,000円(税抜)  
セット価格(工事費別) ..... 2,082,000円(税抜)

同時トリプル



**P140** 形(5.0HP相当) ●配管長 75m (高低差 30m) ●チャージレス 30m

冷房: 12.5(2.6~14.0)kW  
暖房: 14.0(2.6~18.0)kW

2015 R32

534 PA-P140K6GTB ⊖

室内 CS-P45K6B × 3 ..... 675,000円(税抜)  
室外 CU-P140G6B ..... 1,059,000円(税抜)  
リモコン CZ-10RT4C ..... 30,000円(税抜)  
合計希望小売価格(工事費別) ..... 1,764,000円(税抜)  
別売分岐管 APR-RTP280A ..... 12,000円(税抜)  
セット価格(工事費別) ..... 1,776,000円(税抜)

**P160** 形(6.0HP相当) ●配管長 75m (高低差 30m) ●チャージレス 30m

冷房: 14.0(3.5~16.0)kW  
暖房: 16.0(3.5~19.0)kW

2015 R32

535 PA-P160K6GTB ⊖

室内 CS-P56K6B × 3 ..... 720,000円(税抜)  
室外 CU-P160G6B ..... 1,161,000円(税抜)  
リモコン CZ-10RT4C ..... 30,000円(税抜)  
合計希望小売価格(工事費別) ..... 1,911,000円(税抜)  
別売分岐管 APR-RTP280A ..... 12,000円(税抜)  
セット価格(工事費別) ..... 1,923,000円(税抜)

**P224** 形(8.0HP相当) ●配管長 100m (高低差 30m) ●チャージレス 30m

冷房: 20.0(6.2~22.4)kW  
暖房: 22.4(5.6~25.0)kW

2015 R32

536 PA-P224K6GTB ⊖

室内 CS-P80K6B × 3 ..... 798,000円(税抜)  
室外 CU-P224G6B ..... 1,473,000円(税抜)  
リモコン CZ-10RT4C ..... 30,000円(税抜)  
合計希望小売価格(工事費別) ..... 2,301,000円(税抜)  
別売分岐管 APR-RTP280A ..... 12,000円(税抜)  
セット価格(工事費別) ..... 2,313,000円(税抜)

同時ダブルツイン



**P160** 形(6.0HP相当) ●配管長 75m (高低差 30m) ●チャージレス 30m

冷房: 14.0(3.5~16.0)kW  
暖房: 16.0(3.5~19.0)kW

2015 R32

537 PA-P160K6GVB ⊖

室内 CS-P40K6B × 4 ..... 868,000円(税抜)  
室外 CU-P160G6B ..... 1,161,000円(税抜)  
リモコン CZ-10RT4C ..... 30,000円(税抜)  
合計希望小売価格(工事費別) ..... 2,059,000円(税抜)  
別売分岐管 APR-P160B × 3 ..... 21,000円(税抜)  
セット価格(工事費別) ..... 2,080,000円(税抜)

**P224** 形(8.0HP相当) ●配管長 100m (高低差 30m) ●チャージレス 30m

冷房: 20.0(6.2~22.4)kW  
暖房: 22.4(5.6~25.0)kW

2015 R32

538 PA-P224K6GVB ⊖

室内 CS-P56K6B × 4 ..... 972,000円(税抜)  
室外 CU-P224G6B ..... 1,473,000円(税抜)  
リモコン CZ-10RT4C ..... 30,000円(税抜)  
合計希望小売価格(工事費別) ..... 2,475,000円(税抜)  
別売分岐管 APR-P280B ..... 9,000円(税抜)  
APR-P160B × 2 ..... 14,000円(税抜)  
セット価格(工事費別) ..... 2,498,000円(税抜)

**P280** 形(10.0HP相当) ●配管長 100m (高低差 30m) ●チャージレス 30m

冷房: 25.0(6.3~28.0)kW  
暖房: 28.0(7.0~31.5)kW

2015 R32

539 PA-P280K6GVB ⊖

室内 CS-P71K6B × 4 ..... 1,008,000円(税抜)  
室外 CU-P280G6B ..... 1,803,000円(税抜)  
リモコン CZ-10RT4C ..... 30,000円(税抜)  
合計希望小売価格(工事費別) ..... 2,841,000円(税抜)  
別売分岐管 APR-P280B ..... 9,000円(税抜)  
APR-P160B × 2 ..... 14,000円(税抜)  
セット価格(工事費別) ..... 2,864,000円(税抜)

Gシリーズ室外機 (高効率)

1	CU-P40G6(S)B・P45G6(S)B CU-P50G6(S)B・P56G6(S)B	質量37kg 質量39kg
高さ619×幅(799+91 <sup>*1</sup> )×奥行(299+64 <sup>*2</sup> )mm		
2	CU-P63G6(S)B CU-P80G6(S)B	質量65kg 質量66kg
高さ996×幅940×奥行(340+70 <sup>*2</sup> )mm		
3	CU-P112G6B・P140G6B CU-P160G6B	質量104kg 質量109kg
高さ1,416×幅940×奥行(340+70 <sup>*2</sup> )mm		
4	CU-P224G6B CU-P280G6B	質量110kg 質量119kg
高さ1,500×幅980×奥行(370+80 <sup>*2</sup> )mm		



※1 配管カバー寸法 ※2 据付金具寸法

印刷物と実物では色柄が異なります。現物の商品サンプルなどで確かめください。この誌面に掲載の価格はメーカー希望小売価格です。消費税・配送・設置調整費、パイプ・工事費、使用済み商品の引取り費等は含まれておりません。

壁掛形



# Hシリーズ

## 壁掛形

### 冷暖房

#### シングル



**P40 形(1.5HP相当)** ●配管長 40m (高低差 30m)  
●チャージレス 30m

冷房: 3.6(1.1~4.0)kW  
暖房: 4.0(1.0~5.6)kW

2015 R32

540 PA-P40K6SHB ⊕室外 CU-P40H6SB  
541 PA-P40K6HB ⊖室外 CU-P40H6B

室内 CS-P40K6B ..... 217,000円 (税抜)  
室外 ..... 432,000円 (税抜)  
リモコン CZ-10RT4C ..... 30,000円 (税抜)  
合計希望小売価格(工事費別) ..... 679,000円 (税抜)

**P56 形(2.3HP相当)** ●配管長 40m (高低差 30m)  
●チャージレス 30m

冷房: 5.0(1.2~5.6)kW  
暖房: 5.6(1.3~6.6)kW

2015 R32

546 PA-P56K6SHB ⊕室外 CU-P56H6SB  
547 PA-P56K6HB ⊖室外 CU-P56H6B

室内 CS-P56K6B ..... 243,000円 (税抜)  
室外 ..... 548,000円 (税抜)  
リモコン CZ-10RT4C ..... 30,000円 (税抜)  
合計希望小売価格(工事費別) ..... 821,000円 (税抜)

**P112 形(4.0HP相当)** ●配管長 50m (高低差 30m)  
●チャージレス 30m

冷房: 10.0(2.5~11.2)kW  
暖房: 11.2(2.9~12.0)kW

2015 R32

552 PA-P112K6HB ⊖

室内 CS-P112K6B ..... 285,000円 (税抜)  
室外 CU-P112H6B ..... 757,000円 (税抜)  
リモコン CZ-10RT4C ..... 30,000円 (税抜)  
合計希望小売価格(工事費別) ..... 1,072,000円 (税抜)

**P45 形(1.8HP相当)** ●配管長 40m (高低差 30m)  
●チャージレス 30m

冷房: 4.0(1.1~4.5)kW  
暖房: 4.5(1.2~6.0)kW

2015 R32

542 PA-P45K6SHB ⊕室外 CU-P45H6SB  
543 PA-P45K6HB ⊖室外 CU-P45H6B

室内 CS-P45K6B ..... 225,000円 (税抜)  
室外 ..... 469,000円 (税抜)  
リモコン CZ-10RT4C ..... 30,000円 (税抜)  
合計希望小売価格(工事費別) ..... 724,000円 (税抜)

**P63 形(2.5HP相当)** ●配管長 40m (高低差 30m)  
●チャージレス 30m

冷房: 5.6(1.3~6.3)kW  
暖房: 6.3(1.4~7.5)kW

2015 R32

548 PA-P63K6SHB ⊕室外 CU-P63H6SB  
549 PA-P63K6HB ⊖室外 CU-P63H6B

室内 CS-P63K6B ..... 250,000円 (税抜)  
室外 ..... 583,000円 (税抜)  
リモコン CZ-10RT4C ..... 30,000円 (税抜)  
合計希望小売価格(工事費別) ..... 863,000円 (税抜)

**P50 形(2.0HP相当)** ●配管長 40m (高低差 30m)  
●チャージレス 30m

冷房: 4.5(1.1~5.0)kW  
暖房: 5.0(1.2~6.3)kW

2015 R32

544 PA-P50K6SHB ⊕室外 CU-P50H6SB  
545 PA-P50K6HB ⊖室外 CU-P50H6B

室内 CS-P50K6B ..... 240,000円 (税抜)  
室外 ..... 503,000円 (税抜)  
リモコン CZ-10RT4C ..... 30,000円 (税抜)  
合計希望小売価格(工事費別) ..... 773,000円 (税抜)

**P80 形(3.0HP相当)** ●配管長 40m (高低差 30m)  
●チャージレス 30m

冷房: 7.1(1.7~8.0)kW  
暖房: 8.0(1.4~9.0)kW

2015 R32

550 PA-P80K6SHB ⊕室外 CU-P80H6SB  
551 PA-P80K6HB ⊖室外 CU-P80H6B

室内 CS-P80K6B ..... 266,000円 (税抜)  
室外 ..... 642,000円 (税抜)  
リモコン CZ-10RT4C ..... 30,000円 (税抜)  
合計希望小売価格(工事費別) ..... 938,000円 (税抜)

#### 同時ツイン



**P112 形(4.0HP相当)** ●配管長 50m (高低差 30m)  
●チャージレス 30m

冷房: 10.0(2.5~11.2)kW  
暖房: 11.2(2.9~12.0)kW

2015 R32

553 PA-P112K6HDB ⊖

室内 CS-P112K6B × 2 ..... 486,000円 (税抜)  
室外 CU-P112H6B ..... 757,000円 (税抜)  
リモコン CZ-10RT4C ..... 30,000円 (税抜)  
合計希望小売価格 ..... 1,273,000円 (税抜)

別売分岐管 APR-P160B ..... 7,000円 (税抜)  
セット価格(工事費別) ..... 1,280,000円 (税抜)

**P140 形(5.0HP相当)** ●配管長 50m (高低差 30m)  
●チャージレス 30m

冷房: 12.5(3.2~14.0)kW  
暖房: 14.0(3.5~15.0)kW

2015 R32

554 PA-P140K6HDB ⊖

室内 CS-P140K6B × 2 ..... 504,000円 (税抜)  
室外 CU-P140H6B ..... 906,000円 (税抜)  
リモコン CZ-10RT4C ..... 30,000円 (税抜)  
合計希望小売価格 ..... 1,440,000円 (税抜)

別売分岐管 APR-P160B ..... 7,000円 (税抜)  
セット価格(工事費別) ..... 1,447,000円 (税抜)

**P160 形(6.0HP相当)** ●配管長 50m (高低差 30m)  
●チャージレス 30m

冷房: 14.0(3.5~16.0)kW  
暖房: 16.0(4.0~16.5)kW

2015 R32

555 PA-P160K6HDB ⊖

室内 CS-P160K6B × 2 ..... 532,000円 (税抜)  
室外 CU-P160H6B ..... 993,000円 (税抜)  
リモコン CZ-10RT4C ..... 30,000円 (税抜)  
合計希望小売価格 ..... 1,555,000円 (税抜)

別売分岐管 APR-P160B ..... 7,000円 (税抜)  
セット価格(工事費別) ..... 1,562,000円 (税抜)

#### 同時トリプル



**P224 形(8.0HP相当)** ●配管長 100m (高低差 30m)  
●チャージレス 30m

冷房: 20.0(5.4~22.4)kW  
暖房: 22.4(5.6~25.0)kW

2015 R410A

556 PA-P224K6HDB ⊖

室内 CS-P112K6B × 2 ..... 570,000円 (税抜)  
室外 CU-P224H6B ..... 1,390,000円 (税抜)  
リモコン CZ-10RT4C ..... 30,000円 (税抜)  
合計希望小売価格 ..... 1,990,000円 (税抜)

別売分岐管 APR-P280B ..... 9,000円 (税抜)  
セット価格(工事費別) ..... 1,999,000円 (税抜)

**Hシリーズ室外機(標準)**

1	CU-P40・P45・P50・P56H6(S)B CU-P63・P80H6(S)B	質量37kg 質量39kg
2	CU-P112H6B CU-P140・P160H6B	質量68kg 質量82kg
3	CU-P224H6B CU-P280H6B	質量126kg 質量135kg

高さ619×幅(799+91\*1)×奥行(299+64\*2)mm  
高さ996×幅940×奥行(340+70\*2)mm  
高さ1,500×幅980×奥行(370+80\*2)mm



\*1 配管カバー寸法 \*2 据付金具寸法

**P224 形(8.0HP相当)** ●配管長 100m (高低差 30m)  
●チャージレス 30m

冷房: 20.0(5.4~22.4)kW  
暖房: 22.4(5.6~25.0)kW

2015 R410A

557 PA-P224K6HTB ⊖

室内 CS-P80K6B × 3 ..... 798,000円 (税抜)  
室外 CU-P224H6B ..... 1,390,000円 (税抜)  
リモコン CZ-10RT4C ..... 30,000円 (税抜)  
合計希望小売価格 ..... 2,218,000円 (税抜)

別売分岐管 APR-RTP280A ..... 12,000円 (税抜)  
セット価格(工事費別) ..... 2,230,000円 (税抜)

#### 同時ダブルツイン



**P224 形(8.0HP相当)** ●配管長 100m (高低差 30m)  
●チャージレス 30m

冷房: 20.0(5.4~22.4)kW  
暖房: 22.4(5.6~25.0)kW

2015 R410A

558 PA-P224K6HVB ⊖

室内 CS-P56K6B × 4 ..... 972,000円 (税抜)  
室外 CU-P224H6B ..... 1,390,000円 (税抜)  
リモコン CZ-10RT4C ..... 30,000円 (税抜)  
合計希望小売価格 ..... 2,392,000円 (税抜)

別売分岐管 APR-P280B ..... 9,000円 (税抜)  
APR-P160B × 2 ..... 14,000円 (税抜)  
セット価格(工事費別) ..... 2,415,000円 (税抜)

**P280 形(10.0HP相当)** ●配管長 100m (高低差 30m)  
●チャージレス 30m

冷房: 25.0(6.3~28.0)kW  
暖房: 28.0(7.1~31.5)kW

2015 R410A

559 PA-P280K6HVB ⊖

室内 CS-P71K6B × 4 ..... 1,008,000円 (税抜)  
室外 CU-P280H6B ..... 1,701,000円 (税抜)  
リモコン CZ-10RT4C ..... 30,000円 (税抜)  
合計希望小売価格 ..... 2,739,000円 (税抜)

別売分岐管 APR-P280B ..... 9,000円 (税抜)  
APR-P160B × 2 ..... 14,000円 (税抜)  
セット価格(工事費別) ..... 2,762,000円 (税抜)

仕様表についてはP173-176をご覧ください。

PA品番でご注文いただくと構成通りの商品でセットの扱いになります。VAポータルで注文される場合は、品番の頭にXを付けて注文してください。(例: XPA-0000000)

●⊕は単相 200V。⊖は三相 200V。R32 冷媒 R32採用。R410A 冷媒 R410A採用。2015 2015年省エネ法基準値クリア。グリーン購入法調達基準適合商品。

### 別売品 壁掛形

品名		適用室内機	品番	希望小売価格
リモコン	多機能ワイヤードリモコン	全機種	CZ-10RT4C	30,000円 (税抜)
	ワイヤードリモコン	全機種	CZ-10RT3	26,000円 (税抜)
	多言語対応ワイヤードリモコン	全機種	CZ-10RTF4	30,000円 (税抜)
	ワイヤレスリモコン送信部	全機種	CZ-10RWP4	16,000円 (税抜)
	簡単リモコン	全機種	CZ-02RE2	20,000円 (税抜)
S-LINK アダプター	室外機用	全機種	CZ-CAPSL1	12,000円 (税抜)
	壁掛形専用	全機種	CZ-CAPSLK	17,000円 (税抜)
分岐管 *1	同時ツイン P80~P160形: 1個、同時ダブルツインP160形: 3個必要です		APR-P160B	7,000円 (税抜)
	同時ツイン P224・P280形: 1個必要です		APR-P280B	9,000円 (税抜)
	同時トリプル用		APR-RTP280A	12,000円 (税抜)

\*1 同時ダブルツインP224・P280形は、APR-P280B:1個+APR-P160B:2個必要です。

G シリーズ

床置形

冷暖房

シングル



**P50 形 (2.0HP相当)** ●配管長 50m (高低差 30m) ●チャージレス 30m

冷房: 4.5(1.1~5.0)kW  
暖房: 5.0(1.3~7.1)kW

2015 R32

560 PA-P50B6SGB ⊕室外 CU-P50G6SB

エ  
コ  
ナ  
ビ

561 PA-P50B6GB ⊖室外 CU-P50G6B

室内 CS-P50B6B ..... 338,000円(税抜)  
室外 ..... 592,000円(税抜)  
センサー CZ-CSEN1 ..... 28,000円(税抜)  
合計希望小売価格(工事費別) ..... 958,000円(税抜)

562 PA-P50B6SGNB ⊕室外 CU-P50G6SB

標準

563 PA-P50B6GNB ⊖室外 CU-P50G6B

室内 CS-P50B6B ..... 338,000円(税抜)  
室外 ..... 592,000円(税抜)  
合計希望小売価格(工事費別) ..... 930,000円(税抜)

**P80 形 (3.0HP相当)** ●配管長 50m (高低差 30m) ●チャージレス 30m

冷房: 7.1(1.7~8.0)kW  
暖房: 8.0(1.5~10.7)kW

2015 R32

572 PA-P80B6SGB ⊕室外 CU-P80G6SB

エ  
コ  
ナ  
ビ

573 PA-P80B6GB ⊖室外 CU-P80G6B

室内 CS-P80B6B ..... 365,000円(税抜)  
室外 ..... 746,000円(税抜)  
センサー CZ-CSEN1 ..... 28,000円(税抜)  
合計希望小売価格(工事費別) ..... 1,139,000円(税抜)

574 PA-P80B6SGNB ⊕室外 CU-P80G6SB

標準

575 PA-P80B6GNB ⊖室外 CU-P80G6B

室内 CS-P80B6B ..... 365,000円(税抜)  
室外 ..... 746,000円(税抜)  
合計希望小売価格(工事費別) ..... 1,111,000円(税抜)

**P160 形 (6.0HP相当)** ●配管長 75m (高低差 30m) ●チャージレス 30m

冷房: 14.0(3.5~16.0)kW  
暖房: 16.0(3.5~19.0)kW

2015 R32

580 PA-P160B6GB ⊖

エ  
コ  
ナ  
ビ

室内 CS-P160B6B ..... 480,000円(税抜)  
室外 CU-P160G6B ..... 1,161,000円(税抜)  
センサー CZ-CSEN1 ..... 28,000円(税抜)  
合計希望小売価格(工事費別) ..... 1,669,000円(税抜)

581 PA-P160B6GNB ⊖

標準

室内 CS-P160B6B ..... 480,000円(税抜)  
室外 CU-P160G6B ..... 1,161,000円(税抜)  
合計希望小売価格(工事費別) ..... 1,641,000円(税抜)

**P56 形 (2.3HP相当)** ●配管長 50m (高低差 30m) ●チャージレス 30m

冷房: 5.0(1.2~5.6)kW  
暖房: 5.6(1.4~7.5)kW

2015 R32

564 PA-P56B6SGB ⊕室外 CU-P56G6SB

エ  
コ  
ナ  
ビ

565 PA-P56B6GB ⊖室外 CU-P56G6B

室内 CS-P56B6B ..... 339,000円(税抜)  
室外 ..... 639,000円(税抜)  
センサー CZ-CSEN1 ..... 28,000円(税抜)  
合計希望小売価格(工事費別) ..... 1,006,000円(税抜)

566 PA-P56B6SGNB ⊕室外 CU-P56G6SB

標準

567 PA-P56B6GNB ⊖室外 CU-P56G6B

室内 CS-P56B6B ..... 339,000円(税抜)  
室外 ..... 639,000円(税抜)  
合計希望小売価格(工事費別) ..... 978,000円(税抜)

**P112 形 (4.0HP相当)** ●配管長 75m (高低差 30m) ●チャージレス 30m

冷房: 10.0(2.6~11.2)kW  
暖房: 11.2(2.6~15.6)kW

2015 R32

576 PA-P112B6GB ⊖

エ  
コ  
ナ  
ビ

室内 CS-P112B6B ..... 397,000円(税抜)  
室外 CU-P112G6B ..... 881,000円(税抜)  
センサー CZ-CSEN1 ..... 28,000円(税抜)  
合計希望小売価格(工事費別) ..... 1,306,000円(税抜)

577 PA-P112B6GNB ⊖

標準

室内 CS-P112B6B ..... 397,000円(税抜)  
室外 CU-P112G6B ..... 881,000円(税抜)  
合計希望小売価格(工事費別) ..... 1,278,000円(税抜)

**P63 形 (2.5HP相当)** ●配管長 50m (高低差 30m) ●チャージレス 30m

冷房: 5.6(1.5~6.3)kW  
暖房: 6.3(1.5~9.3)kW

2015 R32

568 PA-P63B6SGB ⊕室外 CU-P63G6SB

エ  
コ  
ナ  
ビ

569 PA-P63B6GB ⊖室外 CU-P63G6B

室内 CS-P63B6B ..... 345,000円(税抜)  
室外 ..... 682,000円(税抜)  
センサー CZ-CSEN1 ..... 28,000円(税抜)  
合計希望小売価格(工事費別) ..... 1,055,000円(税抜)

570 PA-P63B6SGNB ⊕室外 CU-P63G6SB

標準

571 PA-P63B6GNB ⊖室外 CU-P63G6B

室内 CS-P63B6B ..... 345,000円(税抜)  
室外 ..... 682,000円(税抜)  
合計希望小売価格(工事費別) ..... 1,027,000円(税抜)

**P140 形 (5.0HP相当)** ●配管長 75m (高低差 30m) ●チャージレス 30m

冷房: 12.5(2.6~14.0)kW  
暖房: 14.0(2.6~18.0)kW

2015 R32

578 PA-P140B6GB ⊖

エ  
コ  
ナ  
ビ

室内 CS-P140B6B ..... 449,000円(税抜)  
室外 CU-P140G6B ..... 1,059,000円(税抜)  
センサー CZ-CSEN1 ..... 28,000円(税抜)  
合計希望小売価格(工事費別) ..... 1,536,000円(税抜)

579 PA-P140B6GNB ⊖

標準

室内 CS-P140B6B ..... 449,000円(税抜)  
室外 CU-P140G6B ..... 1,059,000円(税抜)  
合計希望小売価格(工事費別) ..... 1,508,000円(税抜)

同時ツイン



**P112 形 (4.0HP相当)** ●配管長 75m (高低差 30m) ●チャージレス 30m

冷房: 10.0(2.6~11.2)kW  
暖房: 11.2(2.6~15.6)kW

2015 R32

582 PA-P112B6GDB ⊖

エ  
コ  
ナ  
ビ

室内 CS-P56B6B × 2 ..... 678,000円(税抜)  
室外 CU-P112G6B ..... 881,000円(税抜)  
センサー CZ-CSEN1 ..... 28,000円(税抜)  
合計希望小売価格(工事費別) ..... 1,587,000円(税抜)

別売分岐管 APR-P160B ..... 7,000円(税抜)  
セット価格(工事費別) ..... 1,594,000円(税抜)

583 PA-P112B6GDNB ⊖

標準

室内 CS-P56B6B × 2 ..... 678,000円(税抜)  
室外 CU-P112G6B ..... 881,000円(税抜)  
合計希望小売価格(工事費別) ..... 1,559,000円(税抜)

別売分岐管 APR-P160B ..... 7,000円(税抜)  
セット価格(工事費別) ..... 1,566,000円(税抜)

**P140 形 (5.0HP相当)** ●配管長 75m (高低差 30m) ●チャージレス 30m

冷房: 12.5(2.6~14.0)kW  
暖房: 14.0(2.6~18.0)kW

2015 R32

584 PA-P140B6GDB ⊖

エ  
コ  
ナ  
ビ

室内 CS-P71B6B × 2 ..... 710,000円(税抜)  
室外 CU-P140G6B ..... 1,059,000円(税抜)  
センサー CZ-CSEN1 ..... 28,000円(税抜)  
合計希望小売価格(工事費別) ..... 1,797,000円(税抜)

別売分岐管 APR-P160B ..... 7,000円(税抜)  
セット価格(工事費別) ..... 1,804,000円(税抜)

585 PA-P140B6GDNB ⊖

標準

室内 CS-P71B6B × 2 ..... 710,000円(税抜)  
室外 CU-P140G6B ..... 1,059,000円(税抜)  
合計希望小売価格(工事費別) ..... 1,769,000円(税抜)

別売分岐管 APR-P160B ..... 7,000円(税抜)  
セット価格(工事費別) ..... 1,776,000円(税抜)

**P160 形 (6.0HP相当)** ●配管長 75m (高低差 30m) ●チャージレス 30m

冷房: 14.0(3.5~16.0)kW  
暖房: 16.0(3.5~19.0)kW

2015 R32

586 PA-P160B6GDB ⊖

エ  
コ  
ナ  
ビ

室内 CS-P80B6B × 2 ..... 730,000円(税抜)  
室外 CU-P160G6B ..... 1,161,000円(税抜)  
センサー CZ-CSEN1 ..... 28,000円(税抜)  
合計希望小売価格(工事費別) ..... 1,919,000円(税抜)

別売分岐管 APR-P160B ..... 7,000円(税抜)  
セット価格(工事費別) ..... 1,926,000円(税抜)

587 PA-P160B6GDNB ⊖

標準

室内 CS-P80B6B × 2 ..... 730,000円(税抜)  
室外 CU-P160G6B ..... 1,161,000円(税抜)  
合計希望小売価格(工事費別) ..... 1,891,000円(税抜)

別売分岐管 APR-P160B ..... 7,000円(税抜)  
セット価格(工事費別) ..... 1,898,000円(税抜)

同時トリプル



**P160 形 (6.0HP相当)** ●配管長 75m (高低差 30m) ●チャージレス 30m

冷房: 14.0(3.5~16.0)kW  
暖房: 16.0(3.5~19.0)kW

2015 R32

588 PA-P160B6GTB ⊖

エ  
コ  
ナ  
ビ

室内 CS-P50B6B × 3 ..... 1,014,000円(税抜)  
室外 CU-P160G6B ..... 1,161,000円(税抜)  
センサー CZ-CSEN1 ..... 28,000円(税抜)  
合計希望小売価格(工事費別) ..... 2,203,000円(税抜)

別売分岐管 APR-RTP280A ..... 12,000円(税抜)  
セット価格(工事費別) ..... 2,215,000円(税抜)

589 PA-P160B6GTNB ⊖

標準

室内 CS-P50B6B × 3 ..... 1,014,000円(税抜)  
室外 CU-P160G6B ..... 1,161,000円(税抜)  
合計希望小売価格(工事費別) ..... 2,175,000円(税抜)

別売分岐管 APR-RTP280A ..... 12,000円(税抜)  
セット価格(工事費別) ..... 2,187,000円(税抜)

G シリーズ室外機 (高効率)

1	CU-P50G6(S)B・P56G6(S)B 高さ619×幅(799+91 <sup>※1</sup> )×奥行(299+64 <sup>※2</sup> )mm	質量39kg
2	CU-P63G6(S)B CU-P80G6(S)B 高さ996×幅940×奥行(340+70 <sup>※2</sup> )mm	質量65kg 質量66kg
3	CU-P112G6B・P140G6B CU-P160G6B 高さ1,416×幅940×奥行(340+70 <sup>※2</sup> )mm	質量104kg 質量109kg

※1 配管カバー寸法 ※2 据付金具寸法



仕様表についてはP165-166をご覧ください。  
PA品番ご注文いただく構成通りの商品でセットの扱いになります。  
VAポータルで注文される場合は、品番の頭に Xを付けて注文してください。  
(例: XPA-0000000)

● ⊕は単相 200V。 ⊖は三相 200V。 R32 冷媒 R32採用。  
2015 2015年省エネ法基準値クリア。 グリーン購入法調達基準適合商品。

Hシリーズ

床置形

冷暖房

シングル



P50 形(2.0HP相当) 冷房: 4.5(1.1~5.0)kW 暖房: 5.0(1.2~6.5)kW 2015 R32 590 PA-P50B6SHB 591 PA-P50B6HB 592 PA-P50B6SHNB 593 PA-P50B6HNB

P56 形(2.3HP相当) 冷房: 5.0(1.2~5.6)kW 暖房: 5.6(1.3~7.0)kW 2015 R32 594 PA-P56B6SHB 595 PA-P56B6HB 596 PA-P56B6SHNB 597 PA-P56B6HNB

P63 形(2.5HP相当) 冷房: 5.6(1.3~6.3)kW 暖房: 6.3(1.4~8.0)kW 2015 R32 598 PA-P63B6SHB 599 PA-P63B6HB 600 PA-P63B6SHNB 601 PA-P63B6HNB

P80 形(3.0HP相当) 冷房: 7.1(1.7~8.0)kW 暖房: 8.0(1.5~9.0)kW 2015 R32 602 PA-P80B6SHB 603 PA-P80B6HB 604 PA-P80B6SHNB 605 PA-P80B6HNB

P112 形(4.0HP相当) 冷房: 10.0(2.5~11.2)kW 暖房: 11.2(2.9~13.0)kW 2015 R32 606 PA-P112B6HB 607 PA-P112B6HNB

P140 形(5.0HP相当) 冷房: 12.5(3.2~14.0)kW 暖房: 14.0(3.5~16.0)kW 2015 R32 608 PA-P140B6HB 609 PA-P140B6HNB

P160 形(6.0HP相当) 冷房: 14.0(3.5~16.0)kW 暖房: 16.0(4.0~17.0)kW 2015 R32 610 PA-P160B6HB 611 PA-P160B6HNB

同時ツイン



P112 形(4.0HP相当) 冷房: 10.0(2.5~11.2)kW 暖房: 11.2(2.9~13.0)kW 2015 R32 612 PA-P112B6HDB 613 PA-P112B6HDNB

P140 形(5.0HP相当) 冷房: 12.5(3.2~14.0)kW 暖房: 14.0(3.5~16.0)kW 2015 R32 614 PA-P140B6HDB 615 PA-P140B6HDNB

P160 形(6.0HP相当) 冷房: 14.0(3.5~16.0)kW 暖房: 16.0(4.0~17.0)kW 2015 R32 616 PA-P160B6HDB 617 PA-P160B6HDNB

P224 形(8.0HP相当) 冷房: 20.0(5.4~22.4)kW 暖房: 22.4(5.6~25.0)kW 2015 R410A 618 PA-P224B6HDB 619 PA-P224B6HDNB

P280 形(10.0HP相当) 冷房: 25.0(6.3~28.0)kW 暖房: 28.0(7.1~31.5)kW 2015 R410A 620 PA-P280B6HDB 621 PA-P280B6HDNB

同時トリプル



P224 形(8.0HP相当) 冷房: 20.0(5.4~22.4)kW 暖房: 22.4(5.6~25.0)kW 2015 R410A 622 PA-P224B6HTB 623 PA-P224B6HTNB

仕様表についてはP175-176をご覧ください。

PA品番ご注文いただく構成通りの商品でセットの扱いになります。VAポータルで注文される場合は、品番の頭にXを付けて注文してください。(例: XPA-000000)

●は単相200V。◎は三相200V。R32 冷媒 R32採用。R410A 冷媒 R410A採用。

2015 2015年省エネ法基準値クリア。グリーン購入法調達基準適合商品。



# 床置形

## 同時ダブルツイン



P224形(8.0P相当)		●配管長100m(高低差30m) ●チャージレス30m
冷房	20.0(5.4~22.4)kW	2015 R410A
暖房	22.4(5.6~25.0)kW	
[624] PA-P224B6HVB ⊖		
室内	CS-P56B6B × 4	1,356,000円(税抜)
室外	CU-P224H6B	1,390,000円(税抜)
センサー	CZ-CSEN1	28,000円(税抜)
合計希望小売価格		2,774,000円(税抜)
別売分岐管	APR-P280B	9,000円(税抜)
	APR-P160B × 2	14,000円(税抜)
セット価格(工事費別)		2,797,000円(税抜)
[625] PA-P224B6HVNB ⊖		
室内	CS-P56B6B × 4	1,356,000円(税抜)
室外	CU-P224H6B	1,390,000円(税抜)
合計希望小売価格		2,746,000円(税抜)
別売分岐管	APR-P280B	9,000円(税抜)
	APR-P160B × 2	14,000円(税抜)
セット価格(工事費別)		2,769,000円(税抜)

P280形(10.0P相当)		●配管長100m(高低差30m) ●チャージレス30m
冷房	25.0(6.3~28.0)kW	2015 R410A
暖房	28.0(7.1~31.5)kW	
[626] PA-P280B6HVB ⊖		
室内	CS-P71B6B × 4	1,420,000円(税抜)
室外	CU-P280H6B	1,701,000円(税抜)
センサー	CZ-CSEN1	28,000円(税抜)
合計希望小売価格		3,149,000円(税抜)
別売分岐管	APR-P280B	9,000円(税抜)
	APR-P160B × 2	14,000円(税抜)
セット価格(工事費別)		3,172,000円(税抜)
[627] PA-P280B6HVNB ⊖		
室内	CS-P71B6B × 4	1,420,000円(税抜)
室外	CU-P280H6B	1,701,000円(税抜)
合計希望小売価格		3,121,000円(税抜)
別売分岐管	APR-P280B	9,000円(税抜)
	APR-P160B × 2	14,000円(税抜)
セット価格(工事費別)		3,144,000円(税抜)

仕様表についてはP175-176をご覧ください。

PA品番でご注文いただくと構成通りの商品でセットの扱いになります。VAポータルで注文される場合は、品番の頭にXを付けて注文してください。(例: XPA-000000)

● ⊖は単相200V。⊖は三相200V。R410A 冷媒 R410A採用。2015 2015年省エネ法基準値クリア。グリーン購入法調達基準適合商品。

## 別売品 床置形

品名	適用室内機	品番	希望小売価格		
床置部材	木台	全機種	AD-NMN2333*2	14,800円(税抜)	
リモコン	多機能ワイヤードリモコン	全機種	CZ-10RT4C	30,000円(税抜)	
	ワイヤードリモコン	全機種	CZ-10RT3	26,000円(税抜)	
	多言語対応ワイヤードリモコン	全機種	CZ-10RTF4	30,000円(税抜)	
	ワイヤレスリモコン送信部(受信部は同梱されていません)	全機種	CZ-10RWP2	16,000円(税抜)	
	ワイヤレスリモコン受信部	別置タイプ	全機種	CZ-10RWRC1A	30,000円(税抜)
	簡単リモコン	全機種	CZ-02RE4	20,000円(税抜)	
エコナビセンサー	エコナビセンサー	全機種	CZ-CSEN1	28,000円(税抜)	
S-LINKアダプター	室外機用	全機種	CZ-CAPSL1	12,000円(税抜)	
	室内機用	全機種	CZ-CAPSL2	17,000円(税抜)	
分岐管*1	同時ツインP112~P160形:1個必要です	全機種	APR-P160B	7,000円(税抜)	
	同時ツインP224・P280形:1個必要です	全機種	APR-P280B	9,000円(税抜)	
	同時トリプル用	全機種	APR-RTP280A	12,000円(税抜)	

\*1 同時ダブルツインP224・P280形はAPR-P280B:1個+APR-P160B:2個必要です。

\*2 AD品番はパナソニック リビング(機)システム部材開発センター取扱い商品です。詳しくは、電話06-6942-6202へお問い合わせください。

## 別売品組合せ表

(●:組合せ必須部品、◎:組合せ推奨部品、○:組合せ可能部品、△:制約付きで可能、×:組合せできない部品)

部品名	エコナビセンサー(壁設置形)	多機能ワイヤードリモコン	ワイヤードリモコン	多言語対応ワイヤードリモコン	ワイヤレスリモコン別置受信部タイプ	簡単リモコン
本体内蔵コントロールスイッチ	●*3			×*4	△*5	

\*3 エコナビセンサーを使用する場合は、本体内蔵コントロールスイッチをご使用ください。\*4 エコナビセンサーをご使用の場合は、他のリモコンのご使用はできません。

\*5 エコナビセンサーをご使用にならない場合は、△のいずれか一つに限り使用可能です。

## リモコン対応表

リモコン対応表	ワイヤードリモコン				ワイヤレスリモコン受信部*6	リモコン(別売品)の設置可能台数
	多機能ワイヤードリモコン	ワイヤードリモコン	多言語対応ワイヤードリモコン	簡単リモコン	ワイヤレスリモコン別置受信部タイプ	
エコナビセンサー(壁設置形)を使用する場合	×	×	×	×	×	0台
エコナビセンサー(壁設置形)を使用しない場合	◎	△*7	○*7	△*7	○	1台

<エコナビセンサー(壁設置形)を使用する場合>リモコンは追加できません。<エコナビセンサー(壁設置形)を使用しない場合>フラップ表示がコントロールスイッチと異なります。○印のリモコンはエコナビ機能のON/OFFが可能です。△印のリモコンはエコナビ操作は出来ませんが、「子リモコン」として使用可能です。

\*6 ワイヤレスリモコンは、受信部(別置受信部タイプ)と送信部が必要です。\*7 多機能ワイヤードリモコンまたはワイヤレスリモコンと併用してください。併用しない場合は、「ナノイー-X」が制御できません。

## Hシリーズ室外機(標準)

1	CU-P50・P56H6(S)B	質量37kg
	CU-P63・P80H6(S)B	質量39kg
高さ619×幅(799+91*1)×奥行(299+64*2)mm		
2	CU-P112H6B	質量68kg
	CU-P140・P160H6B	質量82kg
高さ996×幅940×奥行(340+70*2)mm		
3	CU-P224H6B	質量126kg
	CU-P280H6B	質量135kg
高さ1,500×幅980×奥行(370+80*2)mm		

\*1 配管カバー寸法 \*2 据付金具寸法



# 快適空調 ひろびろ空間を快適冷暖房。

## プレナム形

### 大容量の快適空調。

高効率シロッコファンにより、約150m<sup>2</sup>の広い部屋（一般商店）でも、1台で空調できます。

### 10m先にも風を届けます。

床置形（プレナム形）P224形 [冷房27℃]

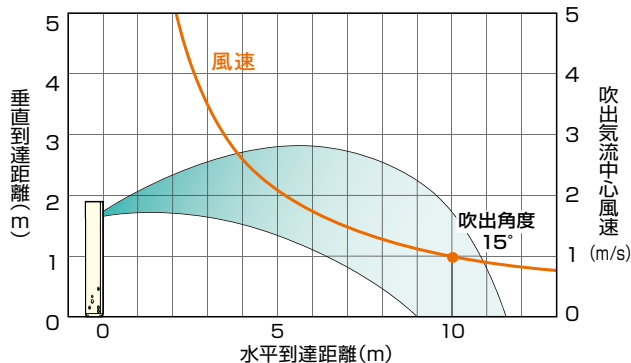

## ダクト形

### 大風量の快適空調。

高効率シロッコファンにより、ダクトで広範囲に快適分散空調できます。

### 高静圧 235Pa (P280形60Hz地区)。

ダクトの引回しが長く取れるため、大規模な空間の空調に適しています。

P224形	機外静圧 75/175
P280形	機外静圧 65/235

単位: Pa (50/60Hz)

### 前面と後面の吸込み2方向。

前面と後面の2方向で吸込みができます。後面吸込みの場合には、前面閉塞用パネルをご使用ください。

## 施工性 自由度の高い配管設計。

### 設置自由度が高い配管取出し3方向。

右・左・後の3方向から取り出せます。

### 最大100mまでの長配管設計で搬入・設置が簡単。

冷媒配管は、いずれも最大100mまで伸ばせます。プレナム形はダクト接続・天井開口工事が不要で、搬入・設置も容易です。



床置形（プレナム形・ダクト形）

**Hシリーズ**  
床置形（プレナム形）  
冷暖房  
シングル

**P224形** (8.0HP相当) ●配管長 100m (高低差 30m) ●チャージレス 30m ●R410A  
冷房: 20.0 (5.4 ~ 22.4) kW  
暖房: 22.4 (5.6 ~ 25.0) kW  
[628] **PA-P224B6HNB** ◎  
室内 CS-P224B6B ..... 688,000円 (税抜)  
室外 CU-P224H6B ..... 1,390,000円 (税抜)  
合計希望小売価格 (工事費別) ..... 2,078,000円 (税抜)

**P280形** (10.0HP相当) ●配管長 100m (高低差 30m) ●チャージレス 30m ●R410A ●2015 50Hzのみ  
冷房: 25.0 (6.3 ~ 28.0) kW  
暖房: 28.0 (7.1 ~ 31.5) kW  
[629] **PA-P280B6HNB** ◎  
室内 CS-P280B6B ..... 825,000円 (税抜)  
室外 CU-P280H6B ..... 1,701,000円 (税抜)  
合計希望小売価格 (工事費別) ..... 2,526,000円 (税抜)

**Hシリーズ**  
床置形（ダクト形）  
冷暖房  
シングル

**P224形** (8.0HP相当) ●配管長 100m (高低差 30m) ●チャージレス 30m ●R410A  
冷房: 20.0 (5.4 ~ 22.4) kW  
暖房: 22.4 (5.6 ~ 25.0) kW  
[630] **PA-P224BD6HNB** ◎  
室内 CS-P224BD6B ..... 854,000円 (税抜)  
室外 CU-P224H6B ..... 1,390,000円 (税抜)  
合計希望小売価格 (工事費別) ..... 2,244,000円 (税抜)

**P280形** (10.0HP相当) ●配管長 100m (高低差 30m) ●チャージレス 30m ●R410A ●50Hzのみ  
冷房: 25.0 (6.3 ~ 28.0) kW  
暖房: 28.0 (7.1 ~ 31.5) kW  
[631] **PA-P280BD6HNB** ◎  
室内 CS-P280BD6B ..... 1,014,000円 (税抜)  
室外 CU-P280H6B ..... 1,701,000円 (税抜)  
合計希望小売価格 (工事費別) ..... 2,715,000円 (税抜)

仕様表についてはP175-176をご覧ください。

PA品番でご注文いただくと構成通りの商品でセットの扱いになります。VAポータルで注文される場合は、品番の頭にXを付けて注文してください。(例: XPA-000000)

●◎は単相 200V。◎は三相 200V。●R410A 冷媒 R410A採用。●2015 2015年省エネ法基準値クリア。●グリーン購入法調達基準適合商品。

G シリーズ

天吊形厨房用エアコン

高温吸込み対応  
天吊形厨房用エアコン

**シングル**

**P80 形 (3.0HP相当)** ●配管長 50m (高低差 30m) ●チャージレス 30m

2015 R32

冷房: 7.1(1.7~8.0)kW  
暖房: 8.0(1.5~9.0)kW

632 PA-P80V6SGNB ⊖ 室外 CU-P80G6SB

633 PA-P80V6GNB ⊖ 室外 CU-P80G6B

室内 CS-P80V6B ..... 403,000円 (税抜)  
室外 CU-P80V6B ..... 746,000円 (税抜)  
リモコン CZ-10RT4C ..... 30,000円 (税抜)  
合計希望小売価格 (工事費別) ..... 1,179,000円 (税抜)

**同時ツイン**

**P160 形 (6.0HP相当)** ●配管長 75m (高低差 30m) ●チャージレス 30m

2015 R32

冷房: 14.0(3.5~16.0)kW  
暖房: 16.0(3.5~18.0)kW

636 PA-P160V6GDNB ⊖

室内 CS-P80V6B × 2 ..... 806,000円 (税抜)  
室外 CU-P160G6B ..... 1,161,000円 (税抜)  
リモコン CZ-10RT4C ..... 30,000円 (税抜)  
合計希望小売価格 ..... 1,997,000円 (税抜)

別売分岐管 APR-P160B ..... 7,000円 (税抜)  
セット価格 (工事費別) ..... 2,004,000円 (税抜)

**同時トリプル**

**P224 形 (8.0HP相当)** ●配管長 100m (高低差 30m) ●チャージレス 30m

2015 R32

冷房: 20.0(6.2~22.4)kW  
暖房: 22.4(5.6~28.0)kW

639 PA-P224V6GTNB ⊖

室内 CS-P80V6B × 3 ..... 1,209,000円 (税抜)  
室外 CU-P224G6B ..... 1,473,000円 (税抜)  
リモコン CZ-10RT4C ..... 30,000円 (税抜)  
合計希望小売価格 ..... 2,712,000円 (税抜)

別売分岐管 APR-RT280A ..... 12,000円 (税抜)  
セット価格 (工事費別) ..... 2,724,000円 (税抜)

**P112 形 (4.0HP相当)** ●配管長 75m (高低差 30m) ●チャージレス 30m

2015 R32

冷房: 10.0(2.6~11.2)kW  
暖房: 11.2(2.6~13.2)kW

634 PA-P112V6GNB ⊖

室内 CS-P112V6B ..... 477,000円 (税抜)  
室外 CU-P112G6B ..... 831,000円 (税抜)  
リモコン CZ-10RT4C ..... 30,000円 (税抜)  
合計希望小売価格 (工事費別) ..... 1,388,000円 (税抜)

**P140 形 (5.0HP相当)** ●配管長 75m (高低差 30m) ●チャージレス 30m

2015 R32

冷房: 12.5(2.6~14.0)kW  
暖房: 14.0(2.6~16.0)kW

635 PA-P140V6GNB ⊖

室内 CS-P140V6B ..... 514,000円 (税抜)  
室外 CU-P140G6B ..... 1,059,000円 (税抜)  
リモコン CZ-10RT4C ..... 30,000円 (税抜)  
合計希望小売価格 (工事費別) ..... 1,603,000円 (税抜)

**P224 形 (8.0HP相当)** ●配管長 100m (高低差 30m) ●チャージレス 30m

2015 R32

冷房: 20.0(6.2~22.4)kW  
暖房: 22.4(5.6~28.0)kW

637 PA-P224V6GDNB ⊖

室内 CS-P112V6B × 2 ..... 954,000円 (税抜)  
室外 CU-P224G6B ..... 1,473,000円 (税抜)  
リモコン CZ-10RT4C ..... 30,000円 (税抜)  
合計希望小売価格 ..... 2,457,000円 (税抜)

別売分岐管 APR-P280B ..... 9,000円 (税抜)  
セット価格 (工事費別) ..... 2,466,000円 (税抜)

**P280 形 (10.0HP相当)** ●配管長 100m (高低差 30m) ●チャージレス 30m

2015 R32

冷房: 25.0(6.3~28.0)kW  
暖房: 28.0(7.0~35.0)kW

638 PA-P280V6GDNB ⊖

室内 CS-P140V6B × 2 ..... 1,028,000円 (税抜)  
室外 CU-P280G6B ..... 1,803,000円 (税抜)  
リモコン CZ-10RT4C ..... 30,000円 (税抜)  
合計希望小売価格 ..... 2,861,000円 (税抜)

別売分岐管 APR-P280B ..... 9,000円 (税抜)  
セット価格 (工事費別) ..... 2,870,000円 (税抜)

**G シリーズ 室外機 (高効率)**

1	CU-P80G6(S)B	質量66kg	高さ996×幅940×奥行(340+70*)mm
2	CU-P112-P140G6B	質量104kg	高さ1,416×幅940×奥行(340+70*)mm
3	CU-P224G6B	質量110kg	高さ1,500×幅980×奥行(370+80*)mm
	CU-P160G6B	質量109kg	高さ1,416×幅940×奥行(340+70*)mm

\* 据付金具寸法

**シングル**

**P112 形 (4.0HP相当)** ●配管長 50m (高低差 30m) ●チャージレス 15m

R32

冷房: 10.0(2.6~11.2)kW  
暖房: 11.2(2.6~15.6)kW

640 PA-P112VK6GNB ⊖

室内 CS-P112VK6B ..... 470,000円 (税抜)  
室外 CU-P112G6B ..... 881,000円 (税抜)  
リモコン CZ-10RT4C ..... 30,000円 (税抜)  
合計希望小売価格 (工事費別) ..... 1,381,000円 (税抜)

**P140 形 (5.0HP相当)** ●配管長 50m (高低差 30m) ●チャージレス 15m

R32

冷房: 12.5(2.6~14.0)kW  
暖房: 14.0(2.6~18.0)kW

641 PA-P140VK6GNB ⊖

室内 CS-P140VK6B ..... 564,000円 (税抜)  
室外 CU-P140G6B ..... 1,059,000円 (税抜)  
リモコン CZ-10RT4C ..... 30,000円 (税抜)  
合計希望小売価格 (工事費別) ..... 1,653,000円 (税抜)

**P160 形 (6.0HP相当)** ●配管長 50m (高低差 30m) ●チャージレス 15m

R32

冷房: 14.0(3.5~16.0)kW  
暖房: 16.0(3.5~19.0)kW

642 PA-P160VK6GNB ⊖

室内 CS-P160VK6B ..... 573,000円 (税抜)  
室外 CU-P160G6B ..... 1,161,000円 (税抜)  
リモコン CZ-10RT4C ..... 30,000円 (税抜)  
合計希望小売価格 (工事費別) ..... 1,764,000円 (税抜)

**同時ツイン**

**P224 形 (8.0HP相当)** ●配管長 70m (高低差 30m) ●チャージレス 15m

R32

冷房: 20.0(6.2~22.4)kW  
暖房: 22.4(5.6~28.0)kW

643 PA-P224VK6GDNB ⊖

室内 CS-P112VK6B × 2 ..... 940,000円 (税抜)  
室外 CU-P224G6B ..... 1,473,000円 (税抜)  
リモコン CZ-10RT4C ..... 30,000円 (税抜)  
合計希望小売価格 ..... 2,443,000円 (税抜)

別売分岐管 APR-P280B ..... 9,000円 (税抜)  
セット価格 (工事費別) ..... 2,452,000円 (税抜)

**P280 形 (10.0HP相当)** ●配管長 70m (高低差 30m) ●チャージレス 15m

R32

冷房: 25.0(6.3~28.0)kW  
暖房: 28.0(7.0~35.0)kW

644 PA-P280VK6GDNB ⊖

室内 CS-P140VK6B × 2 ..... 1,128,000円 (税抜)  
室外 CU-P280G6B ..... 1,803,000円 (税抜)  
リモコン CZ-10RT4C ..... 30,000円 (税抜)  
合計希望小売価格 ..... 2,961,000円 (税抜)

別売分岐管 APR-P280B ..... 9,000円 (税抜)  
セット価格 (工事費別) ..... 2,970,000円 (税抜)

仕様表については P165-168をご覧ください。

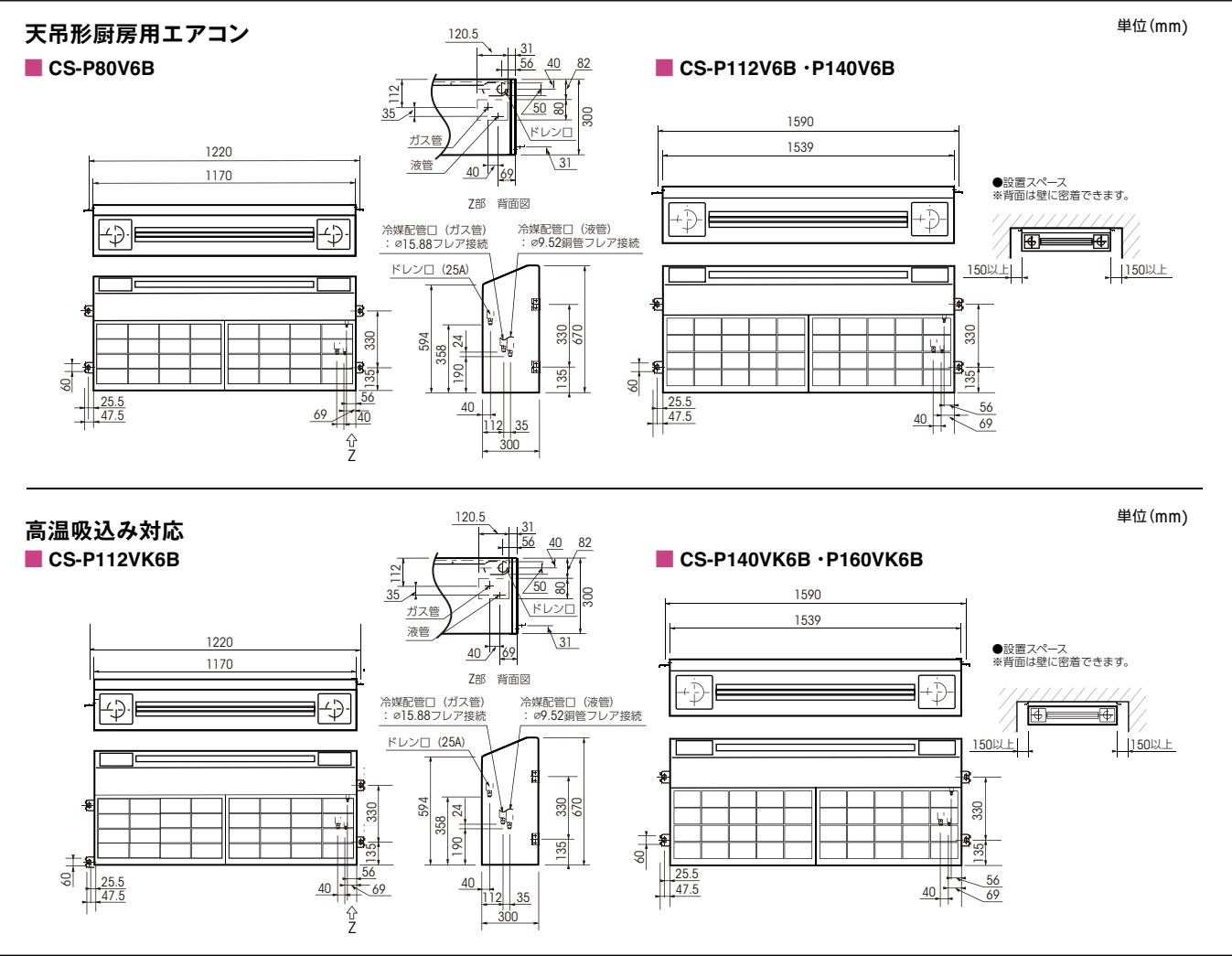



Hシリーズ

天吊形厨房用エアコン

高温吸込み対応

**シングル**



**P80形**(3.0HP相当) ●配管長40m(高低差30m) ●チャージレス30m

冷房: 7.1(1.7~8.0)kW  
暖房: 8.0(1.5~9.0)kW

645 PA-P80V6SHNB ⊕ 室外 CU-P80H6SB

646 PA-P80V6HNB ⊖ 室外 CU-P80H6B

室内 CS-P80V6B ..... 403,000円(税抜)  
室外 CU-P80V6B ..... 642,000円(税抜)  
リモコン CZ-10RT4C ..... 30,000円(税抜)  
合計希望小売価格(工事費別) ..... 1,075,000円(税抜)

**P112形**(4.0HP相当) ●配管長50m(高低差30m) ●チャージレス30m

冷房: 10.0(2.5~11.2)kW  
暖房: 11.2(2.9~13.0)kW

647 PA-P112V6HNB ⊖

室内 CS-P112V6B ..... 477,000円(税抜)  
室外 CU-P112H6B ..... 757,000円(税抜)  
リモコン CZ-10RT4C ..... 30,000円(税抜)  
合計希望小売価格(工事費別) ..... 1,264,000円(税抜)

**P140形**(5.0HP相当) ●配管長50m(高低差30m) ●チャージレス30m

冷房: 12.5(3.2~14.0)kW  
暖房: 14.0(3.5~16.0)kW

648 PA-P140V6HNB ⊖

室内 CS-P140V6B ..... 514,000円(税抜)  
室外 CU-P140H6B ..... 906,000円(税抜)  
リモコン CZ-10RT4C ..... 30,000円(税抜)  
合計希望小売価格(工事費別) ..... 1,450,000円(税抜)

**同時ツイン**



**P160形**(6.0HP相当) ●配管長50m(高低差30m) ●チャージレス30m

冷房: 14.0(3.5~16.0)kW  
暖房: 16.0(4.0~17.0)kW

649 PA-P160V6HDNB ⊖

室内 CS-P80V6B × 2 ..... 806,000円(税抜)  
室外 CU-P160H6B ..... 993,000円(税抜)  
リモコン CZ-10RT4C ..... 30,000円(税抜)  
合計希望小売価格 ..... 1,829,000円(税抜)

別売分岐管 APR-P160B ..... 7,000円(税抜)  
セット価格(工事費別) ..... 1,836,000円(税抜)

**P224形**(8.0HP相当) ●配管長100m(高低差30m) ●チャージレス30m

冷房: 20.0(5.4~22.4)kW  
暖房: 22.4(5.6~25.0)kW

650 PA-P224V6HDNB ⊖

室内 CS-P112V6B × 2 ..... 954,000円(税抜)  
室外 CU-P224H6B ..... 1,390,000円(税抜)  
リモコン CZ-10RT4C ..... 30,000円(税抜)  
合計希望小売価格 ..... 2,374,000円(税抜)

別売分岐管 APR-P280B ..... 9,000円(税抜)  
セット価格(工事費別) ..... 2,383,000円(税抜)

**P280形**(10.0HP相当) ●配管長100m(高低差30m) ●チャージレス30m

冷房: 25.0(6.3~28.0)kW  
暖房: 28.0(7.1~31.5)kW

651 PA-P280V6HDNB ⊖

室内 CS-P140V6B × 2 ..... 1,028,000円(税抜)  
室外 CU-P280H6B ..... 1,701,000円(税抜)  
リモコン CZ-10RT4C ..... 30,000円(税抜)  
合計希望小売価格 ..... 2,759,000円(税抜)

別売分岐管 APR-P280B ..... 9,000円(税抜)  
セット価格(工事費別) ..... 2,768,000円(税抜)

**同時トリプル**



**P224形**(8.0HP相当) ●配管長100m(高低差30m) ●チャージレス30m

冷房: 20.0(5.4~22.4)kW  
暖房: 22.4(5.6~25.0)kW

652 PA-P224V6HTNB ⊖

室内 CS-P80V6B × 3 ..... 1,209,000円(税抜)  
室外 CU-P224H6B ..... 1,390,000円(税抜)  
リモコン CZ-10RT4C ..... 30,000円(税抜)  
合計希望小売価格 ..... 2,629,000円(税抜)

別売分岐管 APR-RTP280A ..... 12,000円(税抜)  
セット価格(工事費別) ..... 2,641,000円(税抜)

**P140形**(5.0HP相当) ●配管長35m(高低差30m) ●チャージレス15m

冷房: 12.5(3.2~14.0)kW  
暖房: 14.0(3.5~16.0)kW

653 PA-P112VK6HNB ⊖

室内 CS-P112VK6B × 2 ..... 470,000円(税抜)  
室外 CU-P112H6B ..... 757,000円(税抜)  
リモコン CZ-10RT4C ..... 30,000円(税抜)  
合計希望小売価格(工事費別) ..... 1,257,000円(税抜)

**P160形**(6.0HP相当) ●配管長35m(高低差30m) ●チャージレス15m

冷房: 14.0(3.5~16.0)kW  
暖房: 16.0(4.0~17.0)kW

654 PA-P140VK6HNB ⊖

室内 CS-P140VK6B × 2 ..... 564,000円(税抜)  
室外 CU-P140H6B ..... 906,000円(税抜)  
リモコン CZ-10RT4C ..... 30,000円(税抜)  
合計希望小売価格(工事費別) ..... 1,500,000円(税抜)

**シングル**



**P112形**(4.0HP相当) ●配管長35m(高低差30m) ●チャージレス15m

冷房: 10.0(2.5~11.2)kW  
暖房: 11.2(2.9~13.0)kW

653 PA-P112VK6HNB ⊖

室内 CS-P112VK6B × 2 ..... 470,000円(税抜)  
室外 CU-P112H6B ..... 757,000円(税抜)  
リモコン CZ-10RT4C ..... 30,000円(税抜)  
合計希望小売価格(工事費別) ..... 1,257,000円(税抜)

**P140形**(5.0HP相当) ●配管長35m(高低差30m) ●チャージレス15m

冷房: 12.5(3.2~14.0)kW  
暖房: 14.0(3.5~16.0)kW

654 PA-P140VK6HNB ⊖

室内 CS-P140VK6B × 2 ..... 564,000円(税抜)  
室外 CU-P140H6B ..... 906,000円(税抜)  
リモコン CZ-10RT4C ..... 30,000円(税抜)  
合計希望小売価格(工事費別) ..... 1,500,000円(税抜)

**P160形**(6.0HP相当) ●配管長35m(高低差30m) ●チャージレス15m

冷房: 14.0(3.5~16.0)kW  
暖房: 16.0(4.0~17.0)kW

655 PA-P160VK6HNB ⊖

室内 CS-P160VK6B ..... 573,000円(税抜)  
室外 CU-P160H6B ..... 993,000円(税抜)  
リモコン CZ-10RT4C ..... 30,000円(税抜)  
合計希望小売価格(工事費別) ..... 1,596,000円(税抜)

**同時ツイン**



**P224形**(8.0HP相当) ●配管長70m(高低差30m) ●チャージレス15m

冷房: 20.0(5.4~22.4)kW  
暖房: 22.4(5.6~25.0)kW

656 PA-P224VK6HDNB ⊖

室内 CS-P112VK6B × 2 ..... 940,000円(税抜)  
室外 CU-P224H6B ..... 1,390,000円(税抜)  
リモコン CZ-10RT4C ..... 30,000円(税抜)  
合計希望小売価格 ..... 2,360,000円(税抜)

別売分岐管 APR-P280B ..... 9,000円(税抜)  
セット価格(工事費別) ..... 2,369,000円(税抜)

**P280形**(10.0HP相当) ●配管長70m(高低差30m) ●チャージレス15m

冷房: 25.0(6.3~28.0)kW  
暖房: 28.0(7.1~31.5)kW

657 PA-P280VK6HDNB ⊖

室内 CS-P140VK6B × 2 ..... 1,128,000円(税抜)  
室外 CU-P280H6B ..... 1,701,000円(税抜)  
リモコン CZ-10RT4C ..... 30,000円(税抜)  
合計希望小売価格 ..... 2,859,000円(税抜)

別売分岐管 APR-P280B ..... 9,000円(税抜)  
セット価格(工事費別) ..... 2,868,000円(税抜)

仕様表についてはP177-178をご覧ください。  
PA品番でご注文いただくと構成通りの商品でセットの扱いになります。  
VAポータルで注文される場合は、品番の頭にXを付けて注文してください。  
(例: XPA-0000000)

- ⊕は単相 200V。 ⊖は三相 200V。
- R32 冷媒 R32採用。 R410A 冷媒 R410A採用。
- 2015 2015年省エネ法基準値クリア。 グリーン購入法調達基準適合商品。

**Hシリーズ室外機(標準)**



1	CU-P80H6(S)B	質量39kg 高さ619×幅(799+91 <sup>※1</sup> )×奥行(299+64 <sup>※2</sup> )mm
2	CU-P112H6B CU-P140・P160H6B	質量68kg 高さ996×幅940×奥行(340+70 <sup>※2</sup> )mm
3	CU-P224H6B CU-P280H6B	質量126kg 高さ1,500×幅980×奥行(370+80 <sup>※2</sup> )mm

※1 配管カバー寸法 ※2 据付金具寸法

**別売品 天吊形厨房用エアコン・高温吸込み対応**

⊕ 受注生産品 \* 納期はお問合せください。

品名		適用室内機	品番	希望小売価格
フィルター	交換用フィルター(オイルミスト用50枚入)	厨房用	P80形	SPW-KF71 20,000円(税抜)
			P112・P140形	SPW-KF125 23,000円(税抜)
		高温吸込み対応	P112形	SPW-KF71 20,000円(税抜)
			P140・P160形	SPW-KF125 23,000円(税抜)
スポットダクト*		全機種	DKT-TKH1005 26,000円(税抜)	
リモコン	多機能ワイヤードリモコン	全機種	CZ-10RT4C 30,000円(税抜)	
	ワイヤードリモコン	全機種	CZ-10RT3 26,000円(税抜)	
	多言語対応ワイヤードリモコン	全機種	CZ-10RTF4 30,000円(税抜)	
	ワイヤレスリモコン送信部(受信部は同梱されてません)	全機種	CZ-10RWP2 16,000円(税抜)	
	ワイヤレスリモコン受信部	別置きタイプ ⊕	全機種	CZ-10RWRC1A 30,000円(税抜)
	単単リモコン	全機種	CZ-02RE4 20,000円(税抜)	
S-LINKアダプター	室外機用	全機種	CZ-CAPSL1 12,000円(税抜)	
分岐管	同時ツインP160形:1個必要です		APR-P160B 7,000円(税抜)	
	同時ツインP224・P280形:1個必要です		APR-P280B 9,000円(税抜)	
	同時トリプル用		APR-RTP280A 12,000円(税抜)	

\* スポットダクトは片側(左右どちらか)だけでも、左右両側にも取付けられます。 ● 室内機用S-LINKアダプターは、天吊形厨房用エアコン室内機には取り付けられません。

印刷物と実物では色柄が異なります。現物の商品サンプルなどで確かめください。この誌面に掲載の価格はメーカー希望小売価格です。消費税・配送・設置調整費、パイプ・工事費、使用済み商品の引取り費等は含まれておりません。

Cシリーズ

4方向天井カセット形

冷房

シングル



**P40** 形(1.5HP相当) ●配管長 40m (高低差 30m) ●チャージレス 30m

冷房：3.6(1.1～4.0)kW **R32**

<b>658 PA-P40U6SCB</b> ⊕室外 CU-P40C6SB	
室内	CS-P40U6B
室外	CU-P40C6B
パネル	CZ-160KPEU5
リモコン	CZ-10RT4C
合計希望小売価格(工事費別)	777,000円(税抜)

<b>660 PA-P40U6SCNB</b> ⊕室外 CU-P40C6SB	
<b>661 PA-P40U6CNB</b> ⊖室外 CU-P40C6B	
室内	CS-P40U6B
室外	CU-P40C6B
パネル	CZ-160KPEU5
リモコン	CZ-10RT4C
合計希望小売価格(工事費別)	765,000円(税抜)

**P56** 形(2.3HP相当) ●配管長 40m (高低差 30m) ●チャージレス 30m

冷房：5.0(1.2～5.6)kW **R32**

<b>670 PA-P56U6SCB</b> ⊕室外 CU-P56C6SB	
室内	CS-P56U6B
室外	CU-P56C6B
パネル	CZ-160KPEU5
リモコン	CZ-10RT4C
合計希望小売価格(工事費別)	911,000円(税抜)

<b>672 PA-P56U6SCNB</b> ⊕室外 CU-P56C6SB	
<b>673 PA-P56U6CNB</b> ⊖室外 CU-P56C6B	
室内	CS-P56U6B
室外	CU-P56C6B
パネル	CZ-160KPEU5
リモコン	CZ-10RT4C
合計希望小売価格(工事費別)	899,000円(税抜)

**P112** 形(4.0HP相当) ●配管長 50m (高低差 30m) ●チャージレス 30m

冷房：10.0(2.5～11.2)kW **R32**

<b>682 PA-P112U6CB</b> ⊖	
室内	CS-P112U6B
室外	CU-P112C6B
パネル	CZ-160KPEU5
リモコン	CZ-10RT4C
合計希望小売価格(工事費別)	1,168,000円(税抜)

<b>683 PA-P112U6CNB</b> ⊖	
室内	CS-P112U6B
室外	CU-P112C6B
パネル	CZ-160KPEU5
リモコン	CZ-10RT4C
合計希望小売価格(工事費別)	1,156,000円(税抜)

**P45** 形(1.8HP相当) ●配管長 40m (高低差 30m) ●チャージレス 30m

冷房：4.0(1.1～4.5)kW **R32**

<b>662 PA-P45U6SCB</b> ⊕室外 CU-P45C6SB	
室内	CS-P45U6B
室外	CU-P45C6B
パネル	CZ-160KPEU5
リモコン	CZ-10RT4C
合計希望小売価格(工事費別)	825,000円(税抜)

<b>664 PA-P45U6SCNB</b> ⊕室外 CU-P45C6SB	
<b>665 PA-P45U6CNB</b> ⊖室外 CU-P45C6B	
室内	CS-P45U6B
室外	CU-P45C6B
パネル	CZ-160KPEU5
リモコン	CZ-10RT4C
合計希望小売価格(工事費別)	813,000円(税抜)

**P63** 形(2.5HP相当) ●配管長 40m (高低差 30m) ●チャージレス 30m

冷房：5.6(1.3～6.3)kW **R32**

<b>674 PA-P63U6SCB</b> ⊕室外 CU-P63C6SB	
室内	CS-P63U6B
室外	CU-P63C6B
パネル	CZ-160KPEU5
リモコン	CZ-10RT4C
合計希望小売価格(工事費別)	953,000円(税抜)

<b>676 PA-P63U6SCNB</b> ⊕室外 CU-P63C6SB	
<b>677 PA-P63U6CNB</b> ⊖室外 CU-P63C6B	
室内	CS-P63U6B
室外	CU-P63C6B
パネル	CZ-160KPEU5
リモコン	CZ-10RT4C
合計希望小売価格(工事費別)	941,000円(税抜)

**P140** 形(5.0HP相当) ●配管長 50m (高低差 30m) ●チャージレス 30m

冷房：12.5(3.2～14.0)kW **R32**

<b>684 PA-P140U6CB</b> ⊖	
室内	CS-P140U6B
室外	CU-P140C6B
パネル	CZ-160KPEU5
リモコン	CZ-10RT4C
合計希望小売価格(工事費別)	1,368,000円(税抜)

<b>685 PA-P140U6CNB</b> ⊖	
室内	CS-P140U6B
室外	CU-P140C6B
パネル	CZ-160KPEU5
リモコン	CZ-10RT4C
合計希望小売価格(工事費別)	1,356,000円(税抜)

**P50** 形(2.0HP相当) ●配管長 40m (高低差 30m) ●チャージレス 30m

冷房：4.5(1.1～5.0)kW **R32**

<b>666 PA-P50U6SCB</b> ⊕室外 CU-P50C6SB	
室内	CS-P50U6B
室外	CU-P50C6B
パネル	CZ-160KPEU5
リモコン	CZ-10RT4C
合計希望小売価格(工事費別)	861,000円(税抜)

<b>668 PA-P50U6SCNB</b> ⊕室外 CU-P50C6SB	
<b>669 PA-P50U6CNB</b> ⊖室外 CU-P50C6B	
室内	CS-P50U6B
室外	CU-P50C6B
パネル	CZ-160KPEU5
リモコン	CZ-10RT4C
合計希望小売価格(工事費別)	849,000円(税抜)

**P80** 形(3.0HP相当) ●配管長 40m (高低差 30m) ●チャージレス 30m

冷房：7.1(1.7～8.0)kW **R32**

<b>678 PA-P80U6SCB</b> ⊕室外 CU-P80C6SB	
室内	CS-P80U6HB
室外	CU-P80C6B
パネル	CZ-160KPEU5
リモコン	CZ-10RT4C
合計希望小売価格(工事費別)	1,024,000円(税抜)

<b>680 PA-P80U6SCNB</b> ⊕室外 CU-P80C6SB	
<b>681 PA-P80U6CNB</b> ⊖室外 CU-P80C6B	
室内	CS-P80U6HB
室外	CU-P80C6B
パネル	CZ-160KPEU5
リモコン	CZ-10RT4C
合計希望小売価格(工事費別)	1,012,000円(税抜)

**P160** 形(6.0HP相当) ●配管長 50m (高低差 30m) ●チャージレス 30m

冷房：14.0(3.5～16.0)kW **R32**

<b>686 PA-P160U6CB</b> ⊖	
室内	CS-P160U6B
室外	CU-P160C6B
パネル	CZ-160KPEU5
リモコン	CZ-10RT4C
合計希望小売価格(工事費別)	1,486,000円(税抜)

<b>687 PA-P160U6CNB</b> ⊖	
室内	CS-P160U6B
室外	CU-P160C6B
パネル	CZ-160KPEU5
リモコン	CZ-10RT4C
合計希望小売価格(工事費別)	1,474,000円(税抜)

同時ツイン



**P112** 形(4.0HP相当) ●配管長 50m (高低差 30m) ●チャージレス 30m

冷房：10.0(2.5～11.2)kW **R32**

<b>688 PA-P112U6CDB</b> ⊖	
室内	CS-P56U6B × 2
室外	CU-P112C6B
パネル	CZ-160KPEU5 × 2
リモコン	CZ-10RT4C
合計希望小売価格	1,465,000円(税抜)
別売分岐管	APR-P160B 7,000円(税抜)
セット価格(工事費別)	1,472,000円(税抜)

<b>689 PA-P112U6CDNB</b> ⊖	
室内	CS-P56U6B × 2
室外	CU-P112C6B
パネル	CZ-160KPEU5 × 2
リモコン	CZ-10RT4C
合計希望小売価格	1,441,000円(税抜)
別売分岐管	APR-P160B 7,000円(税抜)
セット価格(工事費別)	1,448,000円(税抜)

**P140** 形(5.0HP相当) ●配管長 50m (高低差 30m) ●チャージレス 30m

冷房：12.5(3.2～14.0)kW **R32**

<b>690 PA-P140U6CDB</b> ⊖	
室内	CS-P71U6B × 2
室外	CU-P140C6B
パネル	CZ-160KPEU5 × 2
リモコン	CZ-10RT4C
合計希望小売価格	1,643,000円(税抜)
別売分岐管	APR-P160B 7,000円(税抜)
セット価格(工事費別)	1,650,000円(税抜)

<b>691 PA-P140U6CDNB</b> ⊖	
室内	CS-P71U6B × 2
室外	CU-P140C6B
パネル	CZ-160KPEU5 × 2
リモコン	CZ-10RT4C
合計希望小売価格	1,619,000円(税抜)
別売分岐管	APR-P160B 7,000円(税抜)
セット価格(工事費別)	1,626,000円(税抜)

**P160** 形(6.0HP相当) ●配管長 50m (高低差 30m) ●チャージレス 30m

冷房：14.0(3.5～16.0)kW **R32**

<b>692 PA-P160U6CDB</b> ⊖	
室内	CS-P80U6HB × 2
室外	CU-P160C6B
パネル	CZ-160KPEU5 × 2
リモコン	CZ-10RT4C
合計希望小売価格	1,737,000円(税抜)
別売分岐管	APR-P160B 7,000円(税抜)
セット価格(工事費別)	1,744,000円(税抜)

<b>693 PA-P160U6CDNB</b> ⊖	
室内	CS-P80U6HB × 2
室外	CU-P160C6B
パネル	CZ-160KPEU5 × 2
リモコン	CZ-10RT4C
合計希望小売価格	1,713,000円(税抜)
別売分岐管	APR-P160B 7,000円(税抜)
セット価格(工事費別)	1,720,000円(税抜)

天井吊形

シングル



**P40** 形(1.5HP相当) ●配管長 40m (高低差 30m) ●チャージレス 30m

冷房：3.6(1.1～4.0)kW **R32**

<b>694 PA-P40T6SCB</b> ⊕室外 CU-P40C6SB	
室内	CS-P40T6B
室外	CU-P40C6B
リモコン	CZ-10RT4C
センサー	CZ-CSEN1
合計希望小売価格(工事費別)	719,000円(税抜)

<b>696 PA-P40T6SCNB</b> ⊕室外 CU-P40C6SB	
<b>697 PA-P40T6CNB</b> ⊖室外 CU-P40C6B	
室内	CS-P40T6B
室外	CU-P40C6B
リモコン	CZ-10RT4C
合計希望小売価格(工事費別)	691,000円(税抜)

**P45** 形(1.8HP相当) ●配管長 40m (高低差 30m) ●チャージレス 30m

冷房：4.0(1.1～4.5)kW **R32**

<b>698 PA-P45T6SCB</b> ⊕室外 CU-P45C6SB	
室内	CS-P45T6B
室外	CU-P45C6B
リモコン	CZ-10RT4C
センサー	CZ-CSEN1
合計希望小売価格(工事費別)	759,000円(税抜)

<b>700 PA-P45T6SCNB</b> ⊕室外 CU-P45C6SB	
<b>701 PA-P45T6CNB</b> ⊖室外 CU-P45C6B	
室内	CS-P45T6B
室外	CU-P45C6B
リモコン	CZ-10RT4C
合計希望小売価格(工事費別)	731,000円(税抜)

**P50** 形(2.0HP相当) ●配管長 40m (高低差 30m) ●チャージレス 30m

冷房：4.5(1.1～5.0)kW **R32**

<b>702 PA-P50T6SCB</b> ⊕室外 CU-P50C6SB	
室内	CS-P50T6B
室外	CU-P50C6B
リモコン	CZ-10RT4C
センサー	CZ-CSEN1
合計希望小売価格(工事費別)	807,000円(税抜)

<b>704 PA-P50T6SCNB</b> ⊕室外 CU-P50C6SB	
<b>705 PA-P50T6CNB</b> ⊖室外 CU-P50C6B	
室内	CS-P50T6B
室外	CU-P50C6B
リモコン	CZ-10RT4C
合計希望小売価格(工事費別)	779,000円(税抜)

仕様表については P177-180をご覧ください。

PA品番で注文いただく構成通りの商品でセットの扱いになります。VAポータルで注文される場合は、品番の頭に Xを付けて注文してください。(例: XPA-0000000)

4方向天井カセット形室内機 P80形のご注文に際し、室内機・室外機を別に発注される際は、「CS-P80U6」とは互換性がなく、室内機寸法も異なりますのでお間違いのないようご注意ください。

● ⊕は単相 200V。 ⊖は三相 200V。 **R32** 冷媒 R32採用。

# 天井吊形

## シングル



**P56 形 (2.3HP相当)** ●配管長 40m (高低差 30m) ●チャージレス 30m

冷房：5.0(1.2～5.6)kW **R32**

706 PA-P56T6SCB	●室外 CU-P56C6SB
707 PA-P56T6CB	●室外 CU-P56C6B
室内 CS-P56T6B	271,000円 (税抜)
室外 CU-P112C6B	528,000円 (税抜)
リモコン CZ-10RT4C	30,000円 (税抜)
センサー CZ-CSEN1	28,000円 (税抜)
合計希望小売価格 (工事費別)	857,000円 (税抜)

708 PA-P56T6SCNB	●室外 CU-P56C6SB
709 PA-P56T6CNB	●室外 CU-P56C6B
室内 CS-P56T6B	271,000円 (税抜)
室外 CU-P112C6B	528,000円 (税抜)
リモコン CZ-10RT4C	30,000円 (税抜)
合計希望小売価格 (工事費別)	829,000円 (税抜)

**P112 形 (4.0HP相当)** ●配管長 50m (高低差 30m) ●チャージレス 30m

冷房：10.0(2.5～11.2)kW **R32**

718 PA-P112T6CB	●
室内 CS-P112T6B	321,000円 (税抜)
室外 CU-P112C6B	729,000円 (税抜)
リモコン CZ-10RT4C	30,000円 (税抜)
センサー CZ-CSEN1	28,000円 (税抜)
合計希望小売価格 (工事費別)	1,108,000円 (税抜)

719 PA-P112T6CNB	●
室内 CS-P112T6B	321,000円 (税抜)
室外 CU-P112C6B	729,000円 (税抜)
リモコン CZ-10RT4C	30,000円 (税抜)
合計希望小売価格 (工事費別)	1,080,000円 (税抜)

**P63 形 (2.5HP相当)** ●配管長 40m (高低差 30m) ●チャージレス 30m

冷房：5.6(1.3～6.3)kW **R32**

710 PA-P63T6SCB	●室外 CU-P63C6SB
711 PA-P63T6CB	●室外 CU-P63C6B
室内 CS-P63T6B	280,000円 (税抜)
室外 CU-P140C6B	561,000円 (税抜)
リモコン CZ-10RT4C	30,000円 (税抜)
センサー CZ-CSEN1	28,000円 (税抜)
合計希望小売価格 (工事費別)	899,000円 (税抜)

712 PA-P63T6SCNB	●室外 CU-P63C6SB
713 PA-P63T6CNB	●室外 CU-P63C6B
室内 CS-P63T6B	280,000円 (税抜)
室外 CU-P140C6B	561,000円 (税抜)
リモコン CZ-10RT4C	30,000円 (税抜)
合計希望小売価格 (工事費別)	871,000円 (税抜)

**P140 形 (5.0HP相当)** ●配管長 50m (高低差 30m) ●チャージレス 30m

冷房：12.5(3.2～14.0)kW **R32**

720 PA-P140T6CB	●
室内 CS-P140T6B	373,000円 (税抜)
室外 CU-P140C6B	873,000円 (税抜)
リモコン CZ-10RT4C	30,000円 (税抜)
センサー CZ-CSEN1	28,000円 (税抜)
合計希望小売価格 (工事費別)	1,304,000円 (税抜)

721 PA-P140T6CNB	●
室内 CS-P140T6B	373,000円 (税抜)
室外 CU-P140C6B	873,000円 (税抜)
リモコン CZ-10RT4C	30,000円 (税抜)
合計希望小売価格 (工事費別)	1,276,000円 (税抜)

**P80 形 (3.0HP相当)** ●配管長 40m (高低差 30m) ●チャージレス 30m

冷房：7.1(1.7～8.0)kW **R32**

714 PA-P80T6SCB	●室外 CU-P80C6SB
715 PA-P80T6CB	●室外 CU-P80C6B
室内 CS-P80T6B	293,000円 (税抜)
室外 CU-P160C6B	619,000円 (税抜)
リモコン CZ-10RT4C	30,000円 (税抜)
センサー CZ-CSEN1	28,000円 (税抜)
合計希望小売価格 (工事費別)	970,000円 (税抜)

716 PA-P80T6SCNB	●室外 CU-P80C6SB
717 PA-P80T6CNB	●室外 CU-P80C6B
室内 CS-P80T6B	293,000円 (税抜)
室外 CU-P160C6B	619,000円 (税抜)
リモコン CZ-10RT4C	30,000円 (税抜)
合計希望小売価格 (工事費別)	942,000円 (税抜)

**P160 形 (6.0HP相当)** ●配管長 50m (高低差 30m) ●チャージレス 30m

冷房：14.0(3.5～16.0)kW **R32**

722 PA-P160T6CB	●
室内 CS-P160T6B	394,000円 (税抜)
室外 CU-P160C6B	957,000円 (税抜)
リモコン CZ-10RT4C	30,000円 (税抜)
センサー CZ-CSEN1	28,000円 (税抜)
合計希望小売価格 (工事費別)	1,409,000円 (税抜)

723 PA-P160T6CNB	●
室内 CS-P160T6B	394,000円 (税抜)
室外 CU-P160C6B	957,000円 (税抜)
リモコン CZ-10RT4C	30,000円 (税抜)
合計希望小売価格 (工事費別)	1,381,000円 (税抜)

## 同時ツイン



**P112 形 (4.0HP相当)** ●配管長 50m (高低差 30m) ●チャージレス 30m

冷房：10.0(2.5～11.2)kW **R32**

724 PA-P112T6CDB	●
室内 CS-P56T6B × 2	542,000円 (税抜)
室外 CU-P112C6B	729,000円 (税抜)
リモコン CZ-10RT4C	30,000円 (税抜)
センサー CZ-CSEN1	28,000円 (税抜)
合計希望小売価格	1,329,000円 (税抜)
別売分岐管 APR-P160B	7,000円 (税抜)
セット価格 (工事費別)	1,336,000円 (税抜)

725 PA-P112T6CDNB	●
室内 CS-P56T6B × 2	542,000円 (税抜)
室外 CU-P112C6B	729,000円 (税抜)
リモコン CZ-10RT4C	30,000円 (税抜)
合計希望小売価格	1,301,000円 (税抜)
別売分岐管 APR-P160B	7,000円 (税抜)
セット価格 (工事費別)	1,308,000円 (税抜)

**P140 形 (5.0HP相当)** ●配管長 50m (高低差 30m) ●チャージレス 30m

冷房：12.5(3.2～14.0)kW **R32**

726 PA-P140T6CDB	●
室内 CS-P140T6B × 2	576,000円 (税抜)
室外 CU-P140C6B	873,000円 (税抜)
リモコン CZ-10RT4C	30,000円 (税抜)
センサー CZ-CSEN1	28,000円 (税抜)
合計希望小売価格	1,507,000円 (税抜)
別売分岐管 APR-P160B	7,000円 (税抜)
セット価格 (工事費別)	1,514,000円 (税抜)

727 PA-P140T6CDNB	●
室内 CS-P140T6B × 2	576,000円 (税抜)
室外 CU-P140C6B	873,000円 (税抜)
リモコン CZ-10RT4C	30,000円 (税抜)
合計希望小売価格	1,479,000円 (税抜)
別売分岐管 APR-P160B	7,000円 (税抜)
セット価格 (工事費別)	1,486,000円 (税抜)

**P160 形 (6.0HP相当)** ●配管長 50m (高低差 30m) ●チャージレス 30m

冷房：14.0(3.5～16.0)kW **R32**

728 PA-P160T6CDB	●
室内 CS-P80T6B × 2	586,000円 (税抜)
室外 CU-P160C6B	957,000円 (税抜)
リモコン CZ-10RT4C	30,000円 (税抜)
センサー CZ-CSEN1	28,000円 (税抜)
合計希望小売価格	1,601,000円 (税抜)
別売分岐管 APR-P160B	7,000円 (税抜)
セット価格 (工事費別)	1,608,000円 (税抜)

729 PA-P160T6CDNB	●
室内 CS-P80T6B × 2	586,000円 (税抜)
室外 CU-P160C6B	957,000円 (税抜)
リモコン CZ-10RT4C	30,000円 (税抜)
合計希望小売価格	1,573,000円 (税抜)
別売分岐管 APR-P160B	7,000円 (税抜)
セット価格 (工事費別)	1,580,000円 (税抜)

# 壁掛形

## シングル



**P40 形 (1.5HP相当)** ●配管長 40m (高低差 30m) ●チャージレス 30m

冷房：3.6(1.1～4.0)kW **R32**

730 PA-P40K6SCB	●室外 CU-P40C6SB
731 PA-P40K6CB	●室外 CU-P40C6B
室内 CS-P40K6B	217,000円 (税抜)
室外 CU-P112C6B	420,000円 (税抜)
リモコン CZ-10RT4C	30,000円 (税抜)
合計希望小売価格 (工事費別)	667,000円 (税抜)

**P56 形 (2.3HP相当)** ●配管長 40m (高低差 30m) ●チャージレス 30m

冷房：5.0(1.2～5.6)kW **R32**

736 PA-P56K6SCB	●室外 CU-P56C6SB
737 PA-P56K6CB	●室外 CU-P56C6B
室内 CS-P56K6B	243,000円 (税抜)
室外 CU-P112C6B	528,000円 (税抜)
リモコン CZ-10RT4C	30,000円 (税抜)
合計希望小売価格 (工事費別)	801,000円 (税抜)

**P112 形 (4.0HP相当)** ●配管長 50m (高低差 30m) ●チャージレス 30m

冷房：10.0(2.5～11.2)kW **R32**

742 PA-P112K6CB	●
室内 CS-P112K6B	285,000円 (税抜)
室外 CU-P112C6B	729,000円 (税抜)
リモコン CZ-10RT4C	30,000円 (税抜)
合計希望小売価格 (工事費別)	1,044,000円 (税抜)

**P45 形 (1.8HP相当)** ●配管長 40m (高低差 30m) ●チャージレス 30m

冷房：4.0(1.1～4.5)kW **R32**

732 PA-P45K6SCB	●室外 CU-P45C6SB
733 PA-P45K6CB	●室外 CU-P45C6B
室内 CS-P45K6B	225,000円 (税抜)
室外 CU-P140C6B	455,000円 (税抜)
リモコン CZ-10RT4C	30,000円 (税抜)
合計希望小売価格 (工事費別)	710,000円 (税抜)

**P63 形 (2.5HP相当)** ●配管長 40m (高低差 30m) ●チャージレス 30m

冷房：5.6(1.3～6.3)kW **R32**

738 PA-P63K6SCB	●室外 CU-P63C6SB
739 PA-P63K6CB	●室外 CU-P63C6B
室内 CS-P63K6B	250,000円 (税抜)
室外 CU-P140C6B	561,000円 (税抜)
リモコン CZ-10RT4C	30,000円 (税抜)
合計希望小売価格 (工事費別)	841,000円 (税抜)

**P50 形 (2.0HP相当)** ●配管長 40m (高低差 30m) ●チャージレス 30m

冷房：4.5(1.1～5.0)kW **R32**

734 PA-P50K6SCB	●室外 CU-P50C6SB
735 PA-P50K6CB	●室外 CU-P50C6B
室内 CS-P50K6B	240,000円 (税抜)
室外 CU-P160C6B	484,000円 (税抜)
リモコン CZ-10RT4C	30,000円 (税抜)
合計希望小売価格 (工事費別)	754,000円 (税抜)

**P80 形 (3.0HP相当)** ●配管長 40m (高低差 30m) ●チャージレス 30m

冷房：7.1(1.7～8.0)kW **R32**

740 PA-P80K6SCB	●室外 CU-P80C6SB
741 PA-P80K6CB	●室外 CU-P80C6B
室内 CS-P80K6B	266,000円 (税抜)
室外 CU-P160C6B	619,000円 (税抜)
リモコン CZ-10RT4C	30,000円 (税抜)
合計希望小売価格 (工事費別)	915,000円 (税抜)

仕様表については P179-180をご覧ください。

## 同時ツイン



**P112 形 (4.0HP相当)** ●配管長 50m (高低差 30m) ●チャージレス 30m

冷房：10.0(2.5～11.2)kW **R32**

743 PA-P112K6CDB	●
室内 CS-P56K6B × 2	486,000円 (税抜)
室外 CU-P112C6B	729,000円 (税抜)
リモコン CZ-10RT4C	30,000円 (税抜)
合計希望小売価格	1,245,000円 (税抜)
別売分岐管 APR-P160B	7,000円 (税抜)
セット価格 (工事費別)	1,252,000円 (税抜)

**P140 形 (5.0HP相当)** ●配管長 50m (高低差 30m) ●チャージレス 30m

冷房：12.5(3.2～14.0)kW **R32**

744 PA-P140K6CDB	●
室内 CS-P71K6B × 2	504,000円 (税抜)
室外 CU-P140C6B	873,000円 (税抜)
リモコン CZ-10RT4C	30,000円 (税抜)
合計希望小売価格	1,407,000円 (税抜)
別売分岐管 APR-P160B	7,000円 (税抜)
セット価格 (工事費別)	1,414,000円 (税抜)

**P160 形 (6.0HP相当)** ●配管長 50m (高低差 30m) ●チャージレス 30m

冷房：14.0(3.5～16.0)kW **R32**

745 PA-P160K6CDB	●
室内 CS-P80K6B × 2	532,000円 (税抜)
室外 CU-P160C6B	957,000円 (税抜)
リモコン CZ-10RT4C	30,000円 (税抜)
合計希望小売価格	1,519,000円 (税抜)
別売分岐管 APR-P160B	7,000円 (税抜)
セット価格 (工事費別)	1,526,000円 (税抜)

## リモコン (別売)

### 多機能ワイヤードリモコン



**CZ-10RT4C**  
希望小売価格 **30,000円 (税抜)**  
(リモコンコード現地調達)  
\*「エコナビ」は、4方向天井カセット形、天井吊形、壁掛形のみ対応可能です。  
\*4方向天井カセット形、天井吊形、壁掛形のみ「ナノイ-X」搭載。

### ワイヤレスリモコン 受信部



**CZ-10RWU2A**  
標準色 (ホワイト)  
(4方向天井カセット形用)  
希望小売価格 **30,000円 (税抜)**

- I (ブラウン) (受注生産品)
- H (グレー) (受注生産品)
- K (ブラック) (受注生産品)
- 希望小売価格 **40,000円 (税抜)**



### CZ-10RWRT1A

(天井吊形用)  
希望小売価格 **30,000円 (税抜)**

### 送信部



**CZ-10RWP2**  
希望小売価格 **16,000円 (税抜)**

Ⓜ 受注生産品 \* 納期はお問合せください。



# 床置形

## シングル



**P50 形 (2.0HP相当)** ●配管長 40m (高低差 30m)  
●チャージレス 30m

冷房：4.5(1.1～5.0)kW **R32**

746 PA-P50B6SCB ⊕ 室外 CU-P50C6SB	
747 PA-P50B6CB ⊖ 室外 CU-P50C6B	
室内 CS-P50B6B	338,000円 (税抜)
室外	484,000円 (税抜)
センサー CZ-CSEN1	28,000円 (税抜)
合計希望小売価格 (工事費別)	850,000円 (税抜)

748 PA-P50B6SCNB ⊕ 室外 CU-P50C6SB	
749 PA-P50B6CNB ⊖ 室外 CU-P50C6B	
室内 CS-P50B6B	338,000円 (税抜)
室外	484,000円 (税抜)
合計希望小売価格 (工事費別)	822,000円 (税抜)

**P80 形 (3.0HP相当)** ●配管長 40m (高低差 30m)  
●チャージレス 30m

冷房：7.1(1.7～8.0)kW **R32**

758 PA-P80B6SCB ⊕ 室外 CU-P80C6SB	
759 PA-P80B6CB ⊖ 室外 CU-P80C6B	
室内 CS-P80B6B	365,000円 (税抜)
室外	619,000円 (税抜)
センサー CZ-CSEN1	28,000円 (税抜)
合計希望小売価格 (工事費別)	1,012,000円 (税抜)

760 PA-P80B6SCNB ⊕ 室外 CU-P80C6SB	
761 PA-P80B6CNB ⊖ 室外 CU-P80C6B	
室内 CS-P80B6B	365,000円 (税抜)
室外	619,000円 (税抜)
合計希望小売価格 (工事費別)	984,000円 (税抜)

**P160 形 (6.0HP相当)** ●配管長 50m (高低差 30m)  
●チャージレス 30m

冷房：14.0(3.5～16.0)kW **R32**

766 PA-P160B6CB ⊖	
室内 CS-P160B6B	480,000円 (税抜)
室外 CU-P160C6B	957,000円 (税抜)
センサー CZ-CSEN1	28,000円 (税抜)
合計希望小売価格 (工事費別)	1,465,000円 (税抜)

767 PA-P160B6CNB ⊖	
室内 CS-P160B6B	480,000円 (税抜)
室外 CU-P160C6B	957,000円 (税抜)
合計希望小売価格 (工事費別)	1,437,000円 (税抜)

## 同時ツイン



**P112 形 (4.0HP相当)** ●配管長 50m (高低差 30m)  
●チャージレス 30m

冷房：10.0(2.5～11.2)kW **R32**

768 PA-P112B6CDB ⊖	
室内 CS-P56B6B × 2	678,000円 (税抜)
室外 CU-P112C6B	729,000円 (税抜)
センサー CZ-CSEN1	28,000円 (税抜)
合計希望小売価格	1,435,000円 (税抜)
別売分岐管 APR-P160B	7,000円 (税抜)
セット価格 (工事費別)	1,442,000円 (税抜)

769 PA-P112B6CDNB ⊖	
室内 CS-P56B6B × 2	678,000円 (税抜)
室外 CU-P112C6B	729,000円 (税抜)
合計希望小売価格	1,407,000円 (税抜)
別売分岐管 APR-P160B	7,000円 (税抜)
セット価格 (工事費別)	1,414,000円 (税抜)

**P56 形 (2.3HP相当)** ●配管長 40m (高低差 30m)  
●チャージレス 30m

冷房：5.0(1.2～5.6)kW **R32**

750 PA-P56B6SCB ⊕ 室外 CU-P56C6SB	
751 PA-P56B6CB ⊖ 室外 CU-P56C6B	
室内 CS-P56B6B	339,000円 (税抜)
室外	528,000円 (税抜)
センサー CZ-CSEN1	28,000円 (税抜)
合計希望小売価格 (工事費別)	895,000円 (税抜)

752 PA-P56B6SCNB ⊕ 室外 CU-P56C6SB	
753 PA-P56B6CNB ⊖ 室外 CU-P56C6B	
室内 CS-P56B6B	339,000円 (税抜)
室外	528,000円 (税抜)
合計希望小売価格 (工事費別)	867,000円 (税抜)

**P112 形 (4.0HP相当)** ●配管長 50m (高低差 30m)  
●チャージレス 30m

冷房：10.0(2.5～11.2)kW **R32**

762 PA-P112B6CB ⊖	
室内 CS-P112B6B	397,000円 (税抜)
室外 CU-P112C6B	729,000円 (税抜)
センサー CZ-CSEN1	28,000円 (税抜)
合計希望小売価格 (工事費別)	1,154,000円 (税抜)

763 PA-P112B6CNB ⊖	
室内 CS-P112B6B	397,000円 (税抜)
室外 CU-P112C6B	729,000円 (税抜)
合計希望小売価格 (工事費別)	1,126,000円 (税抜)

**P63 形 (2.5HP相当)** ●配管長 40m (高低差 30m)  
●チャージレス 30m

冷房：5.6(1.3～6.3)kW **R32**

754 PA-P63B6SCB ⊕ 室外 CU-P63C6SB	
755 PA-P63B6CB ⊖ 室外 CU-P63C6B	
室内 CS-P63B6B	345,000円 (税抜)
室外	561,000円 (税抜)
センサー CZ-CSEN1	28,000円 (税抜)
合計希望小売価格 (工事費別)	934,000円 (税抜)

756 PA-P63B6SCNB ⊕ 室外 CU-P63C6SB	
757 PA-P63B6CNB ⊖ 室外 CU-P63C6B	
室内 CS-P63B6B	345,000円 (税抜)
室外	561,000円 (税抜)
合計希望小売価格 (工事費別)	906,000円 (税抜)

**P140 形 (5.0HP相当)** ●配管長 50m (高低差 30m)  
●チャージレス 30m

冷房：12.5(3.2～14.0)kW **R32**

764 PA-P140B6CB ⊖	
室内 CS-P140B6B	449,000円 (税抜)
室外 CU-P140C6B	873,000円 (税抜)
センサー CZ-CSEN1	28,000円 (税抜)
合計希望小売価格 (工事費別)	1,350,000円 (税抜)

765 PA-P140B6CNB ⊖	
室内 CS-P140B6B	449,000円 (税抜)
室外 CU-P140C6B	873,000円 (税抜)
合計希望小売価格 (工事費別)	1,322,000円 (税抜)

## シリーズ室外機 (冷房専用)

1	CU-P40・P45・P50・P56C6(S)B	質量37kg
	CU-P63・80C6(S)B	質量39kg
	高さ619×幅(799+91 <sup>*1</sup> )×奥行(299+64 <sup>*2</sup> )mm	
2	CU-P112C6B	質量68kg
	CU-P140・160C6B	質量82kg
	高さ996×幅940×奥行(340+70 <sup>*2</sup> )mm	

※1 配管カバー寸法 ※2 据付金具寸法



\* -5℃以下で冷房運転するには別売品の防風板と防雪ダクト(側面、背面)が必須です。

# 天吊形厨房用エアコン

## シングル



**P80 形 (3.0HP相当)** ●配管長 40m (高低差 30m)  
●チャージレス 30m

冷房：7.1(1.7～8.0)kW **R32**

774 PA-P80V6SCNB ⊕ 室外 CU-P80C6SB	
775 PA-P80V6CNB ⊖ 室外 CU-P80C6B	
室内 CS-P80V6B	403,000円 (税抜)
室外	619,000円 (税抜)
リモコン CZ-10RT4C	30,000円 (税抜)
合計希望小売価格 (工事費別)	1,052,000円 (税抜)

**P160 形 (6.0HP相当)** ●配管長 50m (高低差 30m)  
●チャージレス 30m

冷房：14.0(3.5～16.0)kW **R32**

778 PA-P160V6CDNB ⊖	
室内 CS-P80V6B × 2	806,000円 (税抜)
室外 CU-P160C6B	957,000円 (税抜)
リモコン CZ-10RT4C	30,000円 (税抜)
合計希望小売価格	1,793,000円 (税抜)
別売分岐管 APR-P160B	7,000円 (税抜)
セット価格 (工事費別)	1,800,000円 (税抜)

**P112 形 (4.0HP相当)** ●配管長 50m (高低差 30m)  
●チャージレス 30m

冷房：10.0(2.5～11.2)kW **R32**

776 PA-P112V6CNB ⊖	
室内 CS-P112V6B	477,000円 (税抜)
室外 CU-P112C6B	729,000円 (税抜)
リモコン CZ-10RT4C	30,000円 (税抜)
合計希望小売価格 (工事費別)	1,236,000円 (税抜)

**P140 形 (5.0HP相当)** ●配管長 50m (高低差 30m)  
●チャージレス 30m

冷房：12.5(3.2～14.0)kW **R32**

777 PA-P140V6CNB ⊖	
室内 CS-P140V6B	514,000円 (税抜)
室外 CU-P140C6B	873,000円 (税抜)
リモコン CZ-10RT4C	30,000円 (税抜)
合計希望小売価格 (工事費別)	1,417,000円 (税抜)

## 同時ツイン



**P112 形 (4.0HP相当)** ●配管長 35m (高低差 30m)  
●チャージレス 15m

冷房：10.0(2.5～11.2)kW **R32**

779 PA-P112VK6CNB ⊖	
室内 CS-P112VK6B	470,000円 (税抜)
室外 CU-P112C6B	729,000円 (税抜)
リモコン CZ-10RT4C	30,000円 (税抜)
合計希望小売価格 (工事費別)	1,229,000円 (税抜)

**P140 形 (5.0HP相当)** ●配管長 35m (高低差 30m)  
●チャージレス 15m

冷房：12.5(3.2～14.0)kW **R32**

780 PA-P140VK6CNB ⊖	
室内 CS-P140VK6B	564,000円 (税抜)
室外 CU-P140C6B	873,000円 (税抜)
リモコン CZ-10RT4C	30,000円 (税抜)
合計希望小売価格 (工事費別)	1,467,000円 (税抜)

**P160 形 (6.0HP相当)** ●配管長 35m (高低差 30m)  
●チャージレス 15m

冷房：14.0(3.5～16.0)kW **R32**

781 PA-P160VK6CNB ⊖	
室内 CS-P160VK6B	573,000円 (税抜)
室外 CU-P160C6B	957,000円 (税抜)
リモコン CZ-10RT4C	30,000円 (税抜)
合計希望小売価格 (工事費別)	1,560,000円 (税抜)

仕様表についてはP179-182をご覧ください。

PA品番でご注文いただく構成通りの商品でセットの扱いになります。VAポータルで注文される場合は、品番の頭にXを付けて注文してください。(例: XPA-0000000)

● ⊕は単相 200V。⊖は三相 200V。 **R32** 冷媒 R32採用。

印刷物と実物では色柄が異なります。現物の商品サンプルなどで確かめください。この誌面に掲載の価格はメーカー希望小売価格です。消費税・配送・設置調整費、パイプ・工事費、使用済み商品の引取り費等は含まれておりません。

Cシリーズ(冷房専用)

# Kシリーズ

## 4方向天井カセット形

### 冷暖房

### シングル



### 同時ツイン



Kシリーズ(寒冷地向け)

**P56形(2.3HP相当)** ●配管長50m(高低差30m) ●チャージレス30m

冷房:5.0(1.8~5.6)kW  
暖房:5.6(1.4~7.5)kW  
低溫:5.6kW(-15℃) 5.0kW(-20℃) **2015** **R32**

**[782] PA-P56U6KB ⊖**

室内	CS-P56U6B	293,000円(税抜)
室外	CU-P56K6B	429,000円(税抜)
パネル	CZ-160KPEU5	60,000円(税抜)
リモコン	CZ-10RT4C	30,000円(税抜)
合計希望小売価格(工事費別)		<b>812,000円(税抜)</b>

**[783] PA-P56U6KNB ⊖**

室内	CS-P56U6B	293,000円(税抜)
室外	CU-P56K6B	429,000円(税抜)
パネル	CZ-160KPEU5	48,000円(税抜)
リモコン	CZ-10RT4C	30,000円(税抜)
合計希望小売価格(工事費別)		<b>800,000円(税抜)</b>

**P140形(5.0HP相当)** ●配管長75m(高低差30m) ●チャージレス30m

冷房:12.5(5.0~14.0)kW  
暖房:14.0(5.2~19.0)kW  
低溫:15.0kW(-15℃) 13.5kW(-20℃) **R410A**

**[788] PA-P140U6KB ⊖**

室内	CS-P140U6B	405,000円(税抜)
室外	CU-P160K6B	928,000円(税抜)
パネル	CZ-160KPEU5	60,000円(税抜)
リモコン	CZ-10RT4C	30,000円(税抜)
合計希望小売価格(工事費別)		<b>1,423,000円(税抜)</b>

**[789] PA-P140U6KNB ⊖**

室内	CS-P140U6B	405,000円(税抜)
室外	CU-P160K6B	928,000円(税抜)
パネル	CZ-160KPEU5	48,000円(税抜)
リモコン	CZ-10RT4C	30,000円(税抜)
合計希望小売価格(工事費別)		<b>1,411,000円(税抜)</b>

**P80形(3.0HP相当)** ●配管長50m(高低差30m) ●チャージレス20m

冷房:7.1(2.6~8.0)kW  
暖房:8.0(2.6~11.5)kW  
低溫:8.0kW(-15℃) 7.0kW(-20℃) **2015** **R32**

**[784] PA-P80U6KB ⊖**

室内	CS-P80U6B	318,000円(税抜)
室外	CU-P80K6B	582,000円(税抜)
パネル	CZ-160KPEU5	60,000円(税抜)
リモコン	CZ-10RT4C	30,000円(税抜)
合計希望小売価格(工事費別)		<b>990,000円(税抜)</b>

**[785] PA-P80U6KNB ⊖**

室内	CS-P80U6B	318,000円(税抜)
室外	CU-P80K6B	582,000円(税抜)
パネル	CZ-160KPEU5	48,000円(税抜)
リモコン	CZ-10RT4C	30,000円(税抜)
合計希望小売価格(工事費別)		<b>978,000円(税抜)</b>

**P160形(6.0HP相当)** ●配管長75m(高低差30m) ●チャージレス30m

冷房:14.0(5.1~16.0)kW  
暖房:16.0(5.3~20.0)kW  
低溫:16.0kW(-15℃) 14.5kW(-20℃) **R410A**

**[790] PA-P160U6KB ⊖**

室内	CS-P160U6B	439,000円(税抜)
室外	CU-P160K6B	928,000円(税抜)
パネル	CZ-160KPEU5	60,000円(税抜)
リモコン	CZ-10RT4C	30,000円(税抜)
合計希望小売価格(工事費別)		<b>1,457,000円(税抜)</b>

**[791] PA-P160U6KNB ⊖**

室内	CS-P160U6B	439,000円(税抜)
室外	CU-P160K6B	928,000円(税抜)
パネル	CZ-160KPEU5	48,000円(税抜)
リモコン	CZ-10RT4C	30,000円(税抜)
合計希望小売価格(工事費別)		<b>1,445,000円(税抜)</b>

**P112形(4.0HP相当)** ●配管長75m(高低差30m) ●チャージレス30m

冷房:10.0(3.3~11.2)kW  
暖房:11.2(3.5~16.0)kW  
低溫:11.2kW(-15℃) 10.0kW(-20℃) **2015** **R32**

**[786] PA-P112U6KB ⊖**

室内	CS-P112U6B	349,000円(税抜)
室外	CU-P112K6B	682,000円(税抜)
パネル	CZ-160KPEU5	60,000円(税抜)
リモコン	CZ-10RT4C	30,000円(税抜)
合計希望小売価格(工事費別)		<b>1,121,000円(税抜)</b>

**[787] PA-P112U6KNB ⊖**

室内	CS-P112U6B	349,000円(税抜)
室外	CU-P112K6B	682,000円(税抜)
パネル	CZ-160KPEU5	48,000円(税抜)
リモコン	CZ-10RT4C	30,000円(税抜)
合計希望小売価格(工事費別)		<b>1,109,000円(税抜)</b>

**P80形(3.0HP相当)** ●配管長50m(高低差30m) ●チャージレス20m

冷房:7.1(2.6~8.0)kW  
暖房:8.0(2.6~11.5)kW  
低溫:8.0kW(-15℃) 7.0kW(-20℃) **2015** **R32**

**[792] PA-P80U6KDB ⊖**

室内	CS-P80U6B × 2	534,000円(税抜)
室外	CU-P80K6B	582,000円(税抜)
パネル	CZ-160KPEU5 × 2	120,000円(税抜)
リモコン	CZ-10RT4C	30,000円(税抜)
合計希望小売価格		<b>1,266,000円(税抜)</b>

別売分岐管 **APR-P160B** ..... 7,000円(税抜)  
セット価格(工事費別) ..... **1,273,000円(税抜)**

**[793] PA-P80U6KDNB ⊖**

室内	CS-P80U6B × 2	534,000円(税抜)
室外	CU-P80K6B	582,000円(税抜)
パネル	CZ-160KPEU5 × 2	96,000円(税抜)
リモコン	CZ-10RT4C	30,000円(税抜)
合計希望小売価格		<b>1,242,000円(税抜)</b>

別売分岐管 **APR-P160B** ..... 7,000円(税抜)  
セット価格(工事費別) ..... **1,249,000円(税抜)**

**P160形(6.0HP相当)** ●配管長75m(高低差30m) ●チャージレス30m

冷房:14.0(5.1~16.0)kW  
暖房:16.0(5.3~20.0)kW  
低溫:16.0kW(-15℃) 14.5kW(-20℃) **R410A**

**[798] PA-P160U6KDB ⊖**

室内	CS-P80U6B × 2	636,000円(税抜)
室外	CU-P160K6B	928,000円(税抜)
パネル	CZ-160KPEU5 × 2	120,000円(税抜)
リモコン	CZ-10RT4C	30,000円(税抜)
合計希望小売価格		<b>1,714,000円(税抜)</b>

別売分岐管 **APR-P160B** ..... 7,000円(税抜)  
セット価格(工事費別) ..... **1,721,000円(税抜)**

**[799] PA-P160U6KDNB ⊖**

室内	CS-P80U6B × 2	636,000円(税抜)
室外	CU-P160K6B	928,000円(税抜)
パネル	CZ-160KPEU5 × 2	96,000円(税抜)
リモコン	CZ-10RT4C	30,000円(税抜)
合計希望小売価格		<b>1,690,000円(税抜)</b>

別売分岐管 **APR-P160B** ..... 7,000円(税抜)  
セット価格(工事費別) ..... **1,697,000円(税抜)**

**P112形(4.0HP相当)** ●配管長75m(高低差30m) ●チャージレス30m

冷房:10.0(3.3~11.2)kW  
暖房:11.2(3.5~16.0)kW  
低溫:11.2kW(-15℃) 10.0kW(-20℃) **2015** **R32**

**[794] PA-P112U6KDB ⊖**

室内	CS-P56U6B × 2	586,000円(税抜)
室外	CU-P112K6B	682,000円(税抜)
パネル	CZ-160KPEU5 × 2	120,000円(税抜)
リモコン	CZ-10RT4C	30,000円(税抜)
合計希望小売価格		<b>1,418,000円(税抜)</b>

別売分岐管 **APR-P160B** ..... 7,000円(税抜)  
セット価格(工事費別) ..... **1,425,000円(税抜)**

**[795] PA-P112U6KDNB ⊖**

室内	CS-P56U6B × 2	586,000円(税抜)
室外	CU-P112K6B	682,000円(税抜)
パネル	CZ-160KPEU5 × 2	96,000円(税抜)
リモコン	CZ-10RT4C	30,000円(税抜)
合計希望小売価格		<b>1,394,000円(税抜)</b>

別売分岐管 **APR-P160B** ..... 7,000円(税抜)  
セット価格(工事費別) ..... **1,401,000円(税抜)**

**P140形(5.0HP相当)** ●配管長75m(高低差30m) ●チャージレス30m

冷房:12.5(5.0~14.0)kW  
暖房:14.0(5.2~19.0)kW  
低溫:15.0kW(-15℃) 13.5kW(-20℃) **R410A**

**[796] PA-P140U6KDB ⊖**

室内	CS-P71U6B × 2	628,000円(税抜)
室外	CU-P160K6B	928,000円(税抜)
パネル	CZ-160KPEU5 × 2	120,000円(税抜)
リモコン	CZ-10RT4C	30,000円(税抜)
合計希望小売価格		<b>1,698,000円(税抜)</b>

別売分岐管 **APR-P160B** ..... 7,000円(税抜)  
セット価格(工事費別) ..... **1,705,000円(税抜)**

**[797] PA-P140U6KDNB ⊖**

室内	CS-P71U6B × 2	628,000円(税抜)
室外	CU-P160K6B	928,000円(税抜)
パネル	CZ-160KPEU5 × 2	96,000円(税抜)
リモコン	CZ-10RT4C	30,000円(税抜)
合計希望小売価格		<b>1,674,000円(税抜)</b>

別売分岐管 **APR-P160B** ..... 7,000円(税抜)  
セット価格(工事費別) ..... **1,681,000円(税抜)**

仕様表についてはP183-184をご覧ください。  
PA品番でご注文いただくと構成通りの商品でセットの扱いになります。  
VAポータルで注文される場合は、品番の頭に X を付けて注文してください。  
(例: XPA-0000000)

● ⊖ は三相200V。 **R32** 冷媒 R32採用。 **R410A** 冷媒 R410A採用。  
**2015** 2015年省エネ法基準値クリア。 **グリーン** 購入法調達基準適合商品。

## Kシリーズ室外機(寒冷地向け)

<b>1</b>	<b>CU-P56K6B</b>	質量66kg
	高さ996×幅940×奥行(340+70*)mm	
<b>2</b>	<b>CU-P80K6B</b>	質量104kg
	<b>CU-P112K6B</b>	質量109kg
	高さ1,416×幅940×奥行(340+70*)mm	
<b>3</b>	<b>CU-P160K6B</b>	質量125kg
	高さ1,500×幅980×奥行(370+80*)mm	

\* 据付金具寸法



別売品	品名	品番	希望小売価格
	分岐管	<b>APR-P160B</b>	<b>7,000円(税抜)</b>

\* 同時ツインP112~P160形:1個必要です。 \* チャンバー:スライドチャンバー(別売)。

# 2方向天井カセット形

## シングル



**P56形(2.3HP相当)** ●配管長50m(高低差30m) ●チャージレス30m

冷房:5.0(1.8~5.6)kW  
暖房:5.6(1.4~7.5)kW  
低溫:5.6kW(-15℃) 5.0kW(-20℃) 2015 R32

標準  
室内 CS-P56L6B ●322,000円(税抜)  
室外 CU-P56K6B ●429,000円(税抜)  
パネル CZ-80KPEL6 ●69,000円(税抜)  
リモコン CZ-10RT4C ●30,000円(税抜)  
合計希望小売価格(工事費別) ●850,000円(税抜)

標準  
室内 CS-P56L6B ●322,000円(税抜)  
室外 CU-P56K6B ●429,000円(税抜)  
パネル CZ-80KPEL6 ●69,000円(税抜)  
リモコン CZ-10RT4C ●30,000円(税抜)  
合計希望小売価格(工事費別) ●833,000円(税抜)

**P140形(5.0HP相当)** ●配管長75m(高低差30m) ●チャージレス30m

冷房:12.5(5.0~14.0)kW  
暖房:14.0(5.2~19.0)kW  
低溫:15.0kW(-15℃) 13.5kW(-20℃) 2015 R410A

標準  
室内 CS-P140L6B ●433,000円(税抜)  
室外 CU-P160K6B ●928,000円(税抜)  
パネル CZ-160KPEL6 ●77,000円(税抜)  
リモコン CZ-10RT4C ●30,000円(税抜)  
合計希望小売価格(工事費別) ●1,468,000円(税抜)

標準  
室内 CS-P140L6B ●433,000円(税抜)  
室外 CU-P160K6B ●928,000円(税抜)  
パネル CZ-160KPEL6 ●60,000円(税抜)  
リモコン CZ-10RT4C ●30,000円(税抜)  
合計希望小売価格(工事費別) ●1,451,000円(税抜)

**P80形(3.0HP相当)** ●配管長50m(高低差30m) ●チャージレス20m

冷房:7.1(2.6~8.0)kW  
暖房:8.0(2.6~10.0)kW  
低溫:8.0kW(-15℃) 7.0kW(-20℃) 2015 R32

標準  
室内 CS-P80L6B ●349,000円(税抜)  
室外 CU-P80K6B ●582,000円(税抜)  
パネル CZ-80KPEL6 ●69,000円(税抜)  
リモコン CZ-10RT4C ●30,000円(税抜)  
合計希望小売価格(工事費別) ●1,030,000円(税抜)

標準  
室内 CS-P80L6B ●349,000円(税抜)  
室外 CU-P80K6B ●582,000円(税抜)  
パネル CZ-80KPEL6 ●52,000円(税抜)  
リモコン CZ-10RT4C ●30,000円(税抜)  
合計希望小売価格(工事費別) ●1,013,000円(税抜)

**P160形(6.0HP相当)** ●配管長75m(高低差30m) ●チャージレス30m

冷房:14.0(5.1~16.0)kW  
暖房:16.0(5.3~20.0)kW  
低溫:16.0kW(-15℃) 14.5kW(-20℃) 2015 R410A

標準  
室内 CS-P160L6B ●475,000円(税抜)  
室外 CU-P160K6B ●928,000円(税抜)  
パネル CZ-160KPEL6 ●77,000円(税抜)  
リモコン CZ-10RT4C ●30,000円(税抜)  
合計希望小売価格(工事費別) ●1,510,000円(税抜)

標準  
室内 CS-P160L6B ●475,000円(税抜)  
室外 CU-P160K6B ●928,000円(税抜)  
パネル CZ-160KPEL6 ●60,000円(税抜)  
リモコン CZ-10RT4C ●30,000円(税抜)  
合計希望小売価格(工事費別) ●1,493,000円(税抜)

**P112形(4.0HP相当)** ●配管長75m(高低差30m) ●チャージレス30m

冷房:10.0(3.3~11.2)kW  
暖房:11.2(3.5~16.0)kW  
低溫:11.2kW(-15℃) 10.0kW(-20℃) 2015 R32

標準  
室内 CS-P112L6B ●379,000円(税抜)  
室外 CU-P112K6B ●682,000円(税抜)  
パネル CZ-160KPEL6 ●77,000円(税抜)  
リモコン CZ-10RT4C ●30,000円(税抜)  
合計希望小売価格(工事費別) ●1,168,000円(税抜)

標準  
室内 CS-P112L6B ●379,000円(税抜)  
室外 CU-P112K6B ●682,000円(税抜)  
パネル CZ-160KPEL6 ●60,000円(税抜)  
リモコン CZ-10RT4C ●30,000円(税抜)  
合計希望小売価格(工事費別) ●1,151,000円(税抜)

## 同時ツイン



**P112形(4.0HP相当)** ●配管長75m(高低差30m) ●チャージレス30m

冷房:10.0(3.3~11.2)kW  
暖房:11.2(3.5~16.0)kW  
低溫:11.2kW(-15℃) 10.0kW(-20℃) 2015 R32

標準  
室内 CS-P112L6B × 2 ●644,000円(税抜)  
室外 CU-P112K6B ●682,000円(税抜)  
パネル CZ-80KPEL6 × 2 ●138,000円(税抜)  
リモコン CZ-10RT4C ●30,000円(税抜)  
合計希望小売価格(工事費別) ●1,494,000円(税抜)

別売分岐管 APR-P160B ●7,000円(税抜)  
セット価格(工事費別) ●1,501,000円(税抜)

標準  
室内 CS-P112L6B × 2 ●644,000円(税抜)  
室外 CU-P112K6B ●682,000円(税抜)  
パネル CZ-80KPEL6 × 2 ●104,000円(税抜)  
リモコン CZ-10RT4C ●30,000円(税抜)  
合計希望小売価格(工事費別) ●1,460,000円(税抜)

別売分岐管 APR-P160B ●7,000円(税抜)  
セット価格(工事費別) ●1,467,000円(税抜)

**P140形(5.0HP相当)** ●配管長75m(高低差30m) ●チャージレス30m

冷房:12.5(5.0~14.0)kW  
暖房:14.0(5.2~19.0)kW  
低溫:15.0kW(-15℃) 13.5kW(-20℃) 2015 R410A

標準  
室内 CS-P140L6B × 2 ●676,000円(税抜)  
室外 CU-P160K6B ●928,000円(税抜)  
パネル CZ-80KPEL6 × 2 ●138,000円(税抜)  
リモコン CZ-10RT4C ●30,000円(税抜)  
合計希望小売価格(工事費別) ●1,772,000円(税抜)

別売分岐管 APR-P160B ●7,000円(税抜)  
セット価格(工事費別) ●1,779,000円(税抜)

標準  
室内 CS-P140L6B × 2 ●676,000円(税抜)  
室外 CU-P160K6B ●928,000円(税抜)  
パネル CZ-80KPEL6 × 2 ●104,000円(税抜)  
リモコン CZ-10RT4C ●30,000円(税抜)  
合計希望小売価格(工事費別) ●1,738,000円(税抜)

別売分岐管 APR-P160B ●7,000円(税抜)  
セット価格(工事費別) ●1,745,000円(税抜)

**P160形(6.0HP相当)** ●配管長75m(高低差30m) ●チャージレス30m

冷房:14.0(5.1~16.0)kW  
暖房:16.0(5.3~20.0)kW  
低溫:16.0kW(-15℃) 14.5kW(-20℃) 2015 R410A

標準  
室内 CS-P160L6B × 2 ●698,000円(税抜)  
室外 CU-P160K6B ●928,000円(税抜)  
パネル CZ-80KPEL6 × 2 ●138,000円(税抜)  
リモコン CZ-10RT4C ●30,000円(税抜)  
合計希望小売価格(工事費別) ●1,794,000円(税抜)

別売分岐管 APR-P160B ●7,000円(税抜)  
セット価格(工事費別) ●1,801,000円(税抜)

標準  
室内 CS-P160L6B × 2 ●698,000円(税抜)  
室外 CU-P160K6B ●928,000円(税抜)  
パネル CZ-80KPEL6 × 2 ●104,000円(税抜)  
リモコン CZ-10RT4C ●30,000円(税抜)  
合計希望小売価格(工事費別) ●1,760,000円(税抜)

別売分岐管 APR-P160B ●7,000円(税抜)  
セット価格(工事費別) ●1,767,000円(税抜)

# 天井ビルトインカセット形

## シングル



**P56形(2.3HP相当)** ●配管長50m(高低差30m) ●チャージレス30m

冷房:5.0(1.8~5.6)kW  
暖房:5.6(1.4~7.5)kW  
低溫:5.6kW(-15℃) 5.0kW(-20℃) 2015 R32

標準  
室内 CS-P56F6B ●363,000円(税抜)  
室外 CU-P56K6B ●429,000円(税抜)  
パネル CZ-02HPF4 ●20,000円(税抜)  
リモコン CZ-10RT4C ●30,000円(税抜)  
センサー CZ-CSEN1 ●28,000円(税抜)  
合計希望小売価格(工事費別) ●870,000円(税抜)

チャンバー CMB-SLBD56B ●12,000円(税抜)  
セット価格(工事費別) ●882,000円(税抜)

標準  
室内 CS-P56F6B ●363,000円(税抜)  
室外 CU-P56K6B ●429,000円(税抜)  
パネル CZ-02HPF4 ●20,000円(税抜)  
リモコン CZ-10RT4C ●30,000円(税抜)  
合計希望小売価格(工事費別) ●842,000円(税抜)

チャンバー CMB-SLBD56B ●12,000円(税抜)  
セット価格(工事費別) ●854,000円(税抜)

**P80形(3.0HP相当)** ●配管長50m(高低差30m) ●チャージレス20m

冷房:7.1(2.6~8.0)kW  
暖房:8.0(2.6~10.0)kW  
低溫:8.0kW(-15℃) 7.0kW(-20℃) 2015 R32

標準  
室内 CS-P80F6B ●386,000円(税抜)  
室外 CU-P80K6B ●582,000円(税抜)  
パネル CZ-03HPF4 ●20,000円(税抜)  
リモコン CZ-10RT4C ●30,000円(税抜)  
センサー CZ-CSEN1 ●28,000円(税抜)  
合計希望小売価格(工事費別) ●1,046,000円(税抜)

チャンバー CMB-SLBD90B ●15,000円(税抜)  
セット価格(工事費別) ●1,061,000円(税抜)

標準  
室内 CS-P80F6B ●386,000円(税抜)  
室外 CU-P80K6B ●582,000円(税抜)  
パネル CZ-03HPF4 ●20,000円(税抜)  
リモコン CZ-10RT4C ●30,000円(税抜)  
合計希望小売価格(工事費別) ●1,018,000円(税抜)

チャンバー CMB-SLBD90B ●15,000円(税抜)  
セット価格(工事費別) ●1,033,000円(税抜)

**P112形(4.0HP相当)** ●配管長75m(高低差30m) ●チャージレス30m

冷房:10.0(3.3~11.2)kW  
暖房:11.2(3.5~16.0)kW  
低溫:11.2kW(-15℃) 10.0kW(-20℃) 2015 R32

標準  
室内 CS-P112F6B ●415,000円(税抜)  
室外 CU-P112K6B ●682,000円(税抜)  
パネル CZ-06HPF4 ●23,000円(税抜)  
リモコン CZ-10RT4C ●30,000円(税抜)  
センサー CZ-CSEN1 ●28,000円(税抜)  
合計希望小売価格(工事費別) ●1,178,000円(税抜)

チャンバー CMB-SLBD160B ●18,000円(税抜)  
セット価格(工事費別) ●1,196,000円(税抜)

標準  
室内 CS-P112F6B ●415,000円(税抜)  
室外 CU-P112K6B ●682,000円(税抜)  
パネル CZ-06HPF4 ●23,000円(税抜)  
リモコン CZ-10RT4C ●30,000円(税抜)  
合計希望小売価格(工事費別) ●1,150,000円(税抜)

チャンバー CMB-SLBD160B ●18,000円(税抜)  
セット価格(工事費別) ●1,168,000円(税抜)

**P140形(5.0HP相当)** ●配管長75m(高低差30m) ●チャージレス30m

冷房:12.5(5.0~14.0)kW  
暖房:14.0(5.2~19.0)kW  
低溫:15.0kW(-15℃) 13.5kW(-20℃) R410A

標準  
室内 CS-P140F6B ●487,000円(税抜)  
室外 CU-P160K6B ●928,000円(税抜)  
パネル CZ-06HPF4 ●23,000円(税抜)  
リモコン CZ-10RT4C ●30,000円(税抜)  
センサー CZ-CSEN1 ●28,000円(税抜)  
合計希望小売価格(工事費別) ●1,496,000円(税抜)

チャンバー CMB-SLBD160B ●18,000円(税抜)  
セット価格(工事費別) ●1,514,000円(税抜)

標準  
室内 CS-P140F6B ●487,000円(税抜)  
室外 CU-P160K6B ●928,000円(税抜)  
パネル CZ-06HPF4 ●23,000円(税抜)  
リモコン CZ-10RT4C ●30,000円(税抜)  
合計希望小売価格(工事費別) ●1,468,000円(税抜)

チャンバー CMB-SLBD160B ●18,000円(税抜)  
セット価格(工事費別) ●1,486,000円(税抜)

**P160形(6.0HP相当)** ●配管長75m(高低差30m) ●チャージレス30m

冷房:14.0(5.1~16.0)kW  
暖房:16.0(5.3~20.0)kW  
低溫:16.0kW(-15℃) 14.5kW(-20℃) R410A

標準  
室内 CS-P160F6B ●520,000円(税抜)  
室外 CU-P160K6B ●928,000円(税抜)  
パネル CZ-06HPF4 ●23,000円(税抜)  
リモコン CZ-10RT4C ●30,000円(税抜)  
センサー CZ-CSEN1 ●28,000円(税抜)  
合計希望小売価格(工事費別) ●1,529,000円(税抜)

チャンバー CMB-SLBD160B ●18,000円(税抜)  
セット価格(工事費別) ●1,547,000円(税抜)

標準  
室内 CS-P160F6B ●520,000円(税抜)  
室外 CU-P160K6B ●928,000円(税抜)  
パネル CZ-06HPF4 ●23,000円(税抜)  
リモコン CZ-10RT4C ●30,000円(税抜)  
合計希望小売価格(工事費別) ●1,501,000円(税抜)

チャンバー CMB-SLBD160B ●18,000円(税抜)  
セット価格(工事費別) ●1,519,000円(税抜)

Kシリーズ(寒冷地向け)



# 天井ビルトインカセット形

同時  
ツイン

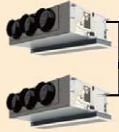

**P112形 (4.0P相当)** ●配管長 75m (高低差 30m) ●チャージレス 30m

冷房: 10.0(3.3 ~ 11.2)kW  
暖房: 11.2(3.5 ~ 16.0)kW  
低溫: 11.2kW(-15℃) 10.0kW(-20℃) **2015** **R32**

**[826] PA-P112F6KDB** ●  
室内 CS-P56F6B × 2 ..... 726,000円 (税抜)  
室外 CU-P112K6B ..... 682,000円 (税抜)  
パネル CZ-02HPF4 × 2 ..... 40,000円 (税抜)  
リモコン CZ-10RT4C ..... 30,000円 (税抜)  
センサー CZ-CSEN1 ..... 28,000円 (税抜)  
合計希望小売価格 ..... **1,506,000円** (税抜)

標準  
チャンパー CMB-SLBD56B × 2 ..... 24,000円 (税抜)  
別売分岐管 APR-P160B ..... 7,000円 (税抜)  
セット価格(工事費別) ..... **1,537,000円** (税抜)

**[827] PA-P112F6KDNB** ●  
室内 CS-P56F6B × 2 ..... 726,000円 (税抜)  
室外 CU-P112K6B ..... 682,000円 (税抜)  
パネル CZ-02HPF4 × 2 ..... 40,000円 (税抜)  
リモコン CZ-10RT4C ..... 30,000円 (税抜)  
合計希望小売価格 ..... **1,478,000円** (税抜)

標準  
チャンパー CMB-SLBD56B × 2 ..... 24,000円 (税抜)  
別売分岐管 APR-P160B ..... 7,000円 (税抜)  
セット価格(工事費別) ..... **1,509,000円** (税抜)

**P140形 (5.0P相当)** ●配管長 75m (高低差 30m) ●チャージレス 30m

冷房: 12.5(5.0 ~ 14.0)kW  
暖房: 14.0(5.2 ~ 19.0)kW  
低溫: 15.0kW(-15℃) 13.5kW(-20℃) **R410A**

**[828] PA-P140F6KDB** ●  
室内 CS-P71F6B × 2 ..... 760,000円 (税抜)  
室外 CU-P160K6B ..... 928,000円 (税抜)  
パネル CZ-03HPF4 × 2 ..... 40,000円 (税抜)  
リモコン CZ-10RT4C ..... 30,000円 (税抜)  
センサー CZ-CSEN1 ..... 28,000円 (税抜)  
合計希望小売価格 ..... **1,786,000円** (税抜)

標準  
チャンパー CMB-SLBD90B × 2 ..... 30,000円 (税抜)  
別売分岐管 APR-P160B ..... 7,000円 (税抜)  
セット価格(工事費別) ..... **1,823,000円** (税抜)

**[829] PA-P140F6KDNB** ●  
室内 CS-P71F6B × 2 ..... 760,000円 (税抜)  
室外 CU-P160K6B ..... 928,000円 (税抜)  
パネル CZ-03HPF4 × 2 ..... 40,000円 (税抜)  
リモコン CZ-10RT4C ..... 30,000円 (税抜)  
合計希望小売価格 ..... **1,758,000円** (税抜)

標準  
チャンパー CMB-SLBD90B × 2 ..... 30,000円 (税抜)  
別売分岐管 APR-P160B ..... 7,000円 (税抜)  
セット価格(工事費別) ..... **1,795,000円** (税抜)

**P160形 (6.0P相当)** ●配管長 75m (高低差 30m) ●チャージレス 30m

冷房: 14.0(5.1 ~ 16.0)kW  
暖房: 16.0(5.3 ~ 20.0)kW  
低溫: 16.0kW(-15℃) 14.5kW(-20℃) **R410A**

**[830] PA-P160F6KDB** ●  
室内 CS-P80F6B × 2 ..... 772,000円 (税抜)  
室外 CU-P160K6B ..... 928,000円 (税抜)  
パネル CZ-03HPF4 × 2 ..... 40,000円 (税抜)  
リモコン CZ-10RT4C ..... 30,000円 (税抜)  
センサー CZ-CSEN1 ..... 28,000円 (税抜)  
合計希望小売価格 ..... **1,798,000円** (税抜)

標準  
チャンパー CMB-SLBD90B × 2 ..... 30,000円 (税抜)  
別売分岐管 APR-P160B ..... 7,000円 (税抜)  
セット価格(工事費別) ..... **1,835,000円** (税抜)

**[831] PA-P160F6KDNB** ●  
室内 CS-P80F6B × 2 ..... 772,000円 (税抜)  
室外 CU-P160K6B ..... 928,000円 (税抜)  
パネル CZ-03HPF4 × 2 ..... 40,000円 (税抜)  
リモコン CZ-10RT4C ..... 30,000円 (税抜)  
合計希望小売価格 ..... **1,770,000円** (税抜)

標準  
チャンパー CMB-SLBD90B × 2 ..... 30,000円 (税抜)  
別売分岐管 APR-P160B ..... 7,000円 (税抜)  
セット価格(工事費別) ..... **1,807,000円** (税抜)

# 天井吊形

シングル



**P56形 (2.3P相当)** ●配管長 50m (高低差 30m) ●チャージレス 30m

冷房: 5.0(1.8 ~ 5.6)kW  
暖房: 5.6(1.4 ~ 7.5)kW  
低溫: 5.6kW(-15℃) 5.0kW(-20℃) **2015** **R32**

**[832] PA-P56T6KB** ●  
室内 CS-P56T6B ..... 271,000円 (税抜)  
室外 CU-P56K6B ..... 429,000円 (税抜)  
リモコン CZ-10RT4C ..... 30,000円 (税抜)  
センサー CZ-CSEN1 ..... 28,000円 (税抜)  
合計希望小売価格(工事費別) ..... **758,000円** (税抜)

**[833] PA-P56T6KNB** ●  
室内 CS-P56T6B ..... 271,000円 (税抜)  
室外 CU-P56K6B ..... 429,000円 (税抜)  
リモコン CZ-10RT4C ..... 30,000円 (税抜)  
合計希望小売価格(工事費別) ..... **730,000円** (税抜)

**P80形 (3.0P相当)** ●配管長 50m (高低差 30m) ●チャージレス 20m

冷房: 7.1(2.6 ~ 8.0)kW  
暖房: 8.0(2.6 ~ 11.5)kW  
低溫: 8.0kW(-15℃) 7.0kW(-20℃) **2015** **R32**

**[834] PA-P80T6KB** ●  
室内 CS-P80T6B ..... 293,000円 (税抜)  
室外 CU-P80K6B ..... 582,000円 (税抜)  
リモコン CZ-10RT4C ..... 30,000円 (税抜)  
センサー CZ-CSEN1 ..... 28,000円 (税抜)  
合計希望小売価格(工事費別) ..... **933,000円** (税抜)

**[835] PA-P80T6KNB** ●  
室内 CS-P80T6B ..... 293,000円 (税抜)  
室外 CU-P80K6B ..... 582,000円 (税抜)  
リモコン CZ-10RT4C ..... 30,000円 (税抜)  
合計希望小売価格(工事費別) ..... **905,000円** (税抜)

**P112形 (4.0P相当)** ●配管長 75m (高低差 30m) ●チャージレス 30m

冷房: 10.0(3.3 ~ 11.2)kW  
暖房: 11.2(3.5 ~ 16.0)kW  
低溫: 11.2kW(-15℃) 10.0kW(-20℃) **2015** **R32**

**[836] PA-P112T6KB** ●  
室内 CS-P112T6B ..... 321,000円 (税抜)  
室外 CU-P112K6B ..... 682,000円 (税抜)  
リモコン CZ-10RT4C ..... 30,000円 (税抜)  
センサー CZ-CSEN1 ..... 28,000円 (税抜)  
合計希望小売価格(工事費別) ..... **1,061,000円** (税抜)

**[837] PA-P112T6KNB** ●  
室内 CS-P112T6B ..... 321,000円 (税抜)  
室外 CU-P112K6B ..... 682,000円 (税抜)  
リモコン CZ-10RT4C ..... 30,000円 (税抜)  
合計希望小売価格(工事費別) ..... **1,033,000円** (税抜)

**P140形 (5.0P相当)** ●配管長 75m (高低差 30m) ●チャージレス 30m

冷房: 12.5(5.0 ~ 14.0)kW  
暖房: 14.0(5.2 ~ 19.0)kW  
低溫: 15.0kW(-15℃) 13.5kW(-20℃) **2015** **R410A**

**[838] PA-P140T6KB** ●  
室内 CS-P140T6B ..... 373,000円 (税抜)  
室外 CU-P160K6B ..... 928,000円 (税抜)  
リモコン CZ-10RT4C ..... 30,000円 (税抜)  
センサー CZ-CSEN1 ..... 28,000円 (税抜)  
合計希望小売価格(工事費別) ..... **1,359,000円** (税抜)

**[839] PA-P140T6KNB** ●  
室内 CS-P140T6B ..... 373,000円 (税抜)  
室外 CU-P160K6B ..... 928,000円 (税抜)  
リモコン CZ-10RT4C ..... 30,000円 (税抜)  
合計希望小売価格(工事費別) ..... **1,331,000円** (税抜)

**P160形 (6.0P相当)** ●配管長 75m (高低差 30m) ●チャージレス 30m

冷房: 14.0(5.1 ~ 16.0)kW  
暖房: 16.0(5.3 ~ 20.0)kW  
低溫: 16.0kW(-15℃) 14.5kW(-20℃) **2015** **R410A**

**[840] PA-P160T6KB** ●  
室内 CS-P160T6B ..... 394,000円 (税抜)  
室外 CU-P160K6B ..... 928,000円 (税抜)  
リモコン CZ-10RT4C ..... 30,000円 (税抜)  
センサー CZ-CSEN1 ..... 28,000円 (税抜)  
合計希望小売価格(工事費別) ..... **1,380,000円** (税抜)

**[841] PA-P160T6KNB** ●  
室内 CS-P160T6B ..... 394,000円 (税抜)  
室外 CU-P160K6B ..... 928,000円 (税抜)  
リモコン CZ-10RT4C ..... 30,000円 (税抜)  
合計希望小売価格(工事費別) ..... **1,352,000円** (税抜)

**P80形 (3.0P相当)** ●配管長 50m (高低差 30m) ●チャージレス 20m

冷房: 7.1(2.6 ~ 8.0)kW  
暖房: 8.0(2.6 ~ 11.5)kW  
低溫: 8.0kW(-15℃) 7.0kW(-20℃) **2015** **R32**

**[842] PA-P80T6KDB** ●  
室内 CS-P80T6B × 2 ..... 482,000円 (税抜)  
室外 CU-P80K6B ..... 582,000円 (税抜)  
リモコン CZ-10RT4C ..... 30,000円 (税抜)  
センサー CZ-CSEN1 ..... 28,000円 (税抜)  
合計希望小売価格 ..... **1,122,000円** (税抜)

別売分岐管 APR-P160B ..... 7,000円 (税抜)  
セット価格(工事費別) ..... **1,129,000円** (税抜)

**[843] PA-P80T6KDNB** ●  
室内 CS-P80T6B × 2 ..... 482,000円 (税抜)  
室外 CU-P80K6B ..... 582,000円 (税抜)  
リモコン CZ-10RT4C ..... 30,000円 (税抜)  
合計希望小売価格 ..... **1,094,000円** (税抜)

別売分岐管 APR-P160B ..... 7,000円 (税抜)  
セット価格(工事費別) ..... **1,101,000円** (税抜)

**P112形 (4.0P相当)** ●配管長 75m (高低差 30m) ●チャージレス 30m

冷房: 10.0(3.3 ~ 11.2)kW  
暖房: 11.2(3.5 ~ 16.0)kW  
低溫: 11.2kW(-15℃) 10.0kW(-20℃) **2015** **R32**

**[844] PA-P112T6KDB** ●  
室内 CS-P56T6B × 2 ..... 542,000円 (税抜)  
室外 CU-P112K6B ..... 682,000円 (税抜)  
リモコン CZ-10RT4C ..... 30,000円 (税抜)  
センサー CZ-CSEN1 ..... 28,000円 (税抜)  
合計希望小売価格 ..... **1,282,000円** (税抜)

別売分岐管 APR-P160B ..... 7,000円 (税抜)  
セット価格(工事費別) ..... **1,289,000円** (税抜)

**[845] PA-P112T6KDNB** ●  
室内 CS-P56T6B × 2 ..... 542,000円 (税抜)  
室外 CU-P112K6B ..... 682,000円 (税抜)  
リモコン CZ-10RT4C ..... 30,000円 (税抜)  
合計希望小売価格 ..... **1,254,000円** (税抜)

別売分岐管 APR-P160B ..... 7,000円 (税抜)  
セット価格(工事費別) ..... **1,261,000円** (税抜)

**P140形 (5.0P相当)** ●配管長 75m (高低差 30m) ●チャージレス 30m

冷房: 12.5(5.0 ~ 14.0)kW  
暖房: 14.0(5.2 ~ 19.0)kW  
低溫: 15.0kW(-15℃) 13.5kW(-20℃) **2015** **R410A**

**[846] PA-P140T6KDB** ●  
室内 CS-P71T6B × 2 ..... 576,000円 (税抜)  
室外 CU-P160K6B ..... 928,000円 (税抜)  
リモコン CZ-10RT4C ..... 30,000円 (税抜)  
センサー CZ-CSEN1 ..... 28,000円 (税抜)  
合計希望小売価格 ..... **1,562,000円** (税抜)

別売分岐管 APR-P160B ..... 7,000円 (税抜)  
セット価格(工事費別) ..... **1,569,000円** (税抜)

**[847] PA-P140T6KDNB** ●  
室内 CS-P71T6B × 2 ..... 576,000円 (税抜)  
室外 CU-P160K6B ..... 928,000円 (税抜)  
リモコン CZ-10RT4C ..... 30,000円 (税抜)  
合計希望小売価格 ..... **1,534,000円** (税抜)

別売分岐管 APR-P160B ..... 7,000円 (税抜)  
セット価格(工事費別) ..... **1,541,000円** (税抜)

**P160形 (6.0P相当)** ●配管長 75m (高低差 30m) ●チャージレス 30m

冷房: 14.0(5.1 ~ 16.0)kW  
暖房: 16.0(5.3 ~ 20.0)kW  
低溫: 16.0kW(-15℃) 14.5kW(-20℃) **2015** **R410A**

**[848] PA-P160T6KDB** ●  
室内 CS-P80T6B × 2 ..... 586,000円 (税抜)  
室外 CU-P160K6B ..... 928,000円 (税抜)  
リモコン CZ-10RT4C ..... 30,000円 (税抜)  
センサー CZ-CSEN1 ..... 28,000円 (税抜)  
合計希望小売価格 ..... **1,572,000円** (税抜)

別売分岐管 APR-P160B ..... 7,000円 (税抜)  
セット価格(工事費別) ..... **1,579,000円** (税抜)

**[849] PA-P160T6KDNB** ●  
室内 CS-P80T6B × 2 ..... 586,000円 (税抜)  
室外 CU-P160K6B ..... 928,000円 (税抜)  
リモコン CZ-10RT4C ..... 30,000円 (税抜)  
合計希望小売価格 ..... **1,544,000円** (税抜)

別売分岐管 APR-P160B ..... 7,000円 (税抜)  
セット価格(工事費別) ..... **1,551,000円** (税抜)

Kシリーズ(寒冷地向け)

同時  
ツイン



仕様表についてはP183-186をご覧ください。

PA品番でご注文いただくと構成通りの商品でセットの扱いになります。VAポータルで注文される場合は、品番の頭にXを付けて注文してください。(例: XPA-0000000)

●◎は三相200V。 **R32** 冷媒 R32採用。 **R410A** 冷媒 R410A採用。 **2015** 2015年省エネ法基準値クリア。 **グリーン** 購入法調達基準適合商品。

# 壁掛形

## シングル



**P56形 (2.3HP相当)** ●配管長 50m (高低差 30m) ●チャージレス 30m

冷房: 5.0(1.8~5.6)kW  
暖房: 5.6(1.4~7.5)kW  
低温: 5.1kW(-15℃) 4.6kW(-20℃) 2015 R32

エ  
コ  
ナ  
ビ

[850] PA-P56K6KB ⊖

室内 CS-P56K6B .....243,000円(税抜)  
室外 CU-P56K6B .....429,000円(税抜)  
リモコン CZ-10RT4C .....30,000円(税抜)  
合計希望小売価格(工事費別) .....702,000円(税抜)

**P80形 (3.0HP相当)** ●配管長 50m (高低差 30m) ●チャージレス 20m

冷房: 7.1(2.6~8.0)kW  
暖房: 8.0(2.6~10.0)kW  
低温: 8.0kW(-15℃) 7.0kW(-20℃) 2015 R32

エ  
コ  
ナ  
ビ

[851] PA-P80K6KB ⊖

室内 CS-P80K6B .....266,000円(税抜)  
室外 CU-P80K6B .....582,000円(税抜)  
リモコン CZ-10RT4C .....30,000円(税抜)  
合計希望小売価格(工事費別) .....878,000円(税抜)

**P112形 (4.0HP相当)** ●配管長 75m (高低差 30m) ●チャージレス 30m

冷房: 10.0(3.3~11.2)kW  
暖房: 11.2(3.5~12.5)kW  
低温: 11.2kW(-15℃) 10.0kW(-20℃) 2015 R32

エ  
コ  
ナ  
ビ

[852] PA-P112K6KB ⊖

室内 CS-P112K6B .....285,000円(税抜)  
室外 CU-P112K6B .....682,000円(税抜)  
リモコン CZ-10RT4C .....30,000円(税抜)  
合計希望小売価格(工事費別) .....997,000円(税抜)

## 同時ツイン



**P80形 (3.0HP相当)** ●配管長 50m (高低差 30m) ●チャージレス 20m

冷房: 7.1(2.6~8.0)kW  
暖房: 8.0(2.6~10.0)kW  
低温: 8.0kW(-15℃) 7.0kW(-20℃) 2015 R32

エ  
コ  
ナ  
ビ

[853] PA-P80K6KDB ⊖

室内 CS-P80K6B × 2 .....434,000円(税抜)  
室外 CU-P80K6B .....582,000円(税抜)  
リモコン CZ-10RT4C .....30,000円(税抜)  
合計希望小売価格 .....1,046,000円(税抜)

別売分岐管 APR-P160B .....7,000円(税抜)  
セット価格(工事費別) .....1,053,000円(税抜)

**P112形 (4.0HP相当)** ●配管長 75m (高低差 30m) ●チャージレス 30m

冷房: 10.0(3.3~11.2)kW  
暖房: 11.2(3.5~12.5)kW  
低温: 11.2kW(-15℃) 10.0kW(-20℃) 2015 R32

エ  
コ  
ナ  
ビ

[854] PA-P112K6KDB ⊖

室内 CS-P56K6B × 2 .....486,000円(税抜)  
室外 CU-P112K6B .....682,000円(税抜)  
リモコン CZ-10RT4C .....30,000円(税抜)  
合計希望小売価格 .....1,198,000円(税抜)

別売分岐管 APR-P160B .....7,000円(税抜)  
セット価格(工事費別) .....1,205,000円(税抜)

**P140形 (5.0HP相当)** ●配管長 75m (高低差 30m) ●チャージレス 30m

冷房: 12.5(5.0~14.0)kW  
暖房: 14.0(5.2~19.0)kW  
低温: 15.0kW(-15℃) 13.5kW(-20℃) 2015 R410A

エ  
コ  
ナ  
ビ

[855] PA-P140K6KDB ⊖

室内 CS-P71K6B × 2 .....504,000円(税抜)  
室外 CU-P160K6B .....928,000円(税抜)  
リモコン CZ-10RT4C .....30,000円(税抜)  
合計希望小売価格 .....1,462,000円(税抜)

別売分岐管 APR-P160B .....7,000円(税抜)  
セット価格(工事費別) .....1,469,000円(税抜)

**P160形 (6.0HP相当)** ●配管長 75m (高低差 30m) ●チャージレス 30m

冷房: 14.0(5.1~16.0)kW  
暖房: 16.0(5.3~20.0)kW  
低温: 16.0kW(-15℃) 14.5kW(-20℃) 2015 R410A

エ  
コ  
ナ  
ビ

[856] PA-P160K6KDB ⊖

室内 CS-P80K6B × 2 .....532,000円(税抜)  
室外 CU-P160K6B .....928,000円(税抜)  
リモコン CZ-10RT4C .....30,000円(税抜)  
合計希望小売価格 .....1,490,000円(税抜)

別売分岐管 APR-P160B .....7,000円(税抜)  
セット価格(工事費別) .....1,497,000円(税抜)

# 床置形

## シングル



**P56形 (2.3HP相当)** ●配管長 50m (高低差 30m) ●チャージレス 30m

冷房: 5.0(1.8~5.6)kW  
暖房: 5.6(1.4~7.5)kW  
低温: 5.6kW(-15℃) 5.0kW(-20℃) 2015 R32

エ  
コ  
ナ  
ビ

[857] PA-P56B6KB ⊖

室内 CS-P56B6B .....339,000円(税抜)  
室外 CU-P56K6B .....429,000円(税抜)  
センサー CZ-CSE1 .....28,000円(税抜)  
合計希望小売価格(工事費別) .....796,000円(税抜)

**P80形 (3.0HP相当)** ●配管長 50m (高低差 30m) ●チャージレス 20m

冷房: 7.1(2.6~8.0)kW  
暖房: 8.0(2.6~11.5)kW  
低温: 8.0kW(-15℃) 7.0kW(-20℃) 2015 R32

エ  
コ  
ナ  
ビ

[859] PA-P80B6KB ⊖

室内 CS-P80B6B .....365,000円(税抜)  
室外 CU-P80K6B .....582,000円(税抜)  
センサー CZ-CSE1 .....28,000円(税抜)  
合計希望小売価格(工事費別) .....975,000円(税抜)

**P112形 (4.0HP相当)** ●配管長 75m (高低差 30m) ●チャージレス 30m

冷房: 10.0(3.3~11.2)kW  
暖房: 11.2(3.5~16.0)kW  
低温: 11.2kW(-15℃) 10.0kW(-20℃) 2015 R32

エ  
コ  
ナ  
ビ

[861] PA-P112B6KB ⊖

室内 CS-P112B6B .....397,000円(税抜)  
室外 CU-P112K6B .....682,000円(税抜)  
センサー CZ-CSE1 .....28,000円(税抜)  
合計希望小売価格(工事費別) .....1,107,000円(税抜)

**[858] PA-P56B6KNB ⊖**

標準室内 CS-P56B6B .....339,000円(税抜)  
標準室外 CU-P56K6B .....429,000円(税抜)  
合計希望小売価格(工事費別) .....768,000円(税抜)

**[860] PA-P80B6KNB ⊖**

標準室内 CS-P80B6B .....365,000円(税抜)  
標準室外 CU-P80K6B .....582,000円(税抜)  
合計希望小売価格(工事費別) .....947,000円(税抜)

**[862] PA-P112B6KNB ⊖**

標準室内 CS-P112B6B .....397,000円(税抜)  
標準室外 CU-P112K6B .....682,000円(税抜)  
合計希望小売価格(工事費別) .....1,079,000円(税抜)

**P140形 (5.0HP相当)** ●配管長 75m (高低差 30m) ●チャージレス 30m

冷房: 12.5(5.0~14.0)kW  
暖房: 14.0(5.2~19.0)kW  
低温: 15.0kW(-15℃) 13.5kW(-20℃) 2015 R410A

エ  
コ  
ナ  
ビ

[863] PA-P140B6KB ⊖

室内 CS-P140B6B .....449,000円(税抜)  
室外 CU-P160K6B .....928,000円(税抜)  
センサー CZ-CSE1 .....28,000円(税抜)  
合計希望小売価格(工事費別) .....1,405,000円(税抜)

**P160形 (6.0HP相当)** ●配管長 75m (高低差 30m) ●チャージレス 30m

冷房: 14.0(5.1~16.0)kW  
暖房: 16.0(5.3~20.0)kW  
低温: 16.0kW(-15℃) 14.5kW(-20℃) 2015 R410A

エ  
コ  
ナ  
ビ

[865] PA-P160B6KB ⊖

室内 CS-P160B6B .....480,000円(税抜)  
室外 CU-P160K6B .....928,000円(税抜)  
センサー CZ-CSE1 .....28,000円(税抜)  
合計希望小売価格(工事費別) .....1,436,000円(税抜)

**[864] PA-P140B6KNB ⊖**

標準室内 CS-P140B6B .....449,000円(税抜)  
標準室外 CU-P160K6B .....928,000円(税抜)  
合計希望小売価格(工事費別) .....1,377,000円(税抜)

**[866] PA-P160B6KNB ⊖**

標準室内 CS-P160B6B .....480,000円(税抜)  
標準室外 CU-P160K6B .....928,000円(税抜)  
合計希望小売価格(工事費別) .....1,408,000円(税抜)

## 同時ツイン



**P112形 (4.0HP相当)** ●配管長 75m (高低差 30m) ●チャージレス 30m

冷房: 10.0(3.3~11.2)kW  
暖房: 11.2(3.5~16.0)kW  
低温: 11.2kW(-15℃) 10.0kW(-20℃) 2015 R32

エ  
コ  
ナ  
ビ

[867] PA-P112B6KDB ⊖

室内 CS-P56B6B × 2 .....678,000円(税抜)  
室外 CU-P112K6B .....682,000円(税抜)  
センサー CZ-CSE1 .....28,000円(税抜)  
合計希望小売価格 .....1,388,000円(税抜)

別売分岐管 APR-P160B .....7,000円(税抜)  
セット価格(工事費別) .....1,395,000円(税抜)

**P140形 (5.0HP相当)** ●配管長 75m (高低差 30m) ●チャージレス 30m

冷房: 12.5(5.0~14.0)kW  
暖房: 14.0(5.2~19.0)kW  
低温: 15.0kW(-15℃) 13.5kW(-20℃) 2015 R410A

エ  
コ  
ナ  
ビ

[869] PA-P140B6KDB ⊖

室内 CS-P71B6B × 2 .....710,000円(税抜)  
室外 CU-P160K6B .....928,000円(税抜)  
センサー CZ-CSE1 .....28,000円(税抜)  
合計希望小売価格 .....1,666,000円(税抜)

別売分岐管 APR-P160B .....7,000円(税抜)  
セット価格(工事費別) .....1,673,000円(税抜)

**P160形 (6.0HP相当)** ●配管長 75m (高低差 30m) ●チャージレス 30m

冷房: 14.0(5.1~16.0)kW  
暖房: 16.0(5.3~20.0)kW  
低温: 16.0kW(-15℃) 14.5kW(-20℃) 2015 R410A

エ  
コ  
ナ  
ビ

[871] PA-P160B6KDB ⊖

室内 CS-P80B6B × 2 .....730,000円(税抜)  
室外 CU-P160K6B .....928,000円(税抜)  
センサー CZ-CSE1 .....28,000円(税抜)  
合計希望小売価格 .....1,686,000円(税抜)

別売分岐管 APR-P160B .....7,000円(税抜)  
セット価格(工事費別) .....1,693,000円(税抜)

**[868] PA-P112B6KDNB ⊖**

標準室内 CS-P56B6B × 2 .....678,000円(税抜)  
標準室外 CU-P112K6B .....682,000円(税抜)  
合計希望小売価格 .....1,360,000円(税抜)

別売分岐管 APR-P160B .....7,000円(税抜)  
セット価格(工事費別) .....1,367,000円(税抜)

**[870] PA-P140B6KDNB ⊖**

標準室内 CS-P71B6B × 2 .....710,000円(税抜)  
標準室外 CU-P160K6B .....928,000円(税抜)  
合計希望小売価格 .....1,638,000円(税抜)

別売分岐管 APR-P160B .....7,000円(税抜)  
セット価格(工事費別) .....1,645,000円(税抜)

**[872] PA-P160B6KDNB ⊖**

標準室内 CS-P80B6B × 2 .....730,000円(税抜)  
標準室外 CU-P160K6B .....928,000円(税抜)  
合計希望小売価格 .....1,658,000円(税抜)

別売分岐管 APR-P160B .....7,000円(税抜)  
セット価格(工事費別) .....1,665,000円(税抜)

# 天井形厨房用エアコン

## シングル



**P80形 (3.0HP相当)** ●配管長 50m (高低差 30m) ●チャージレス 20m

冷房: 7.1(2.6~8.0)kW  
暖房: 8.0(2.6~11.5)kW  
低温: 8.0kW(-15℃) 7.0kW(-20℃) R32

[873] PA-P80V6KNB ⊖

室内 CS-P80V6B .....403,000円(税抜)  
室外 CU-P80K6B .....582,000円(税抜)  
リモコン CZ-10RT4C .....30,000円(税抜)  
合計希望小売価格(工事費別) .....1,015,000円(税抜)

**P112形 (4.0HP相当)** ●配管長 75m (高低差 30m) ●チャージレス 30m

冷房: 10.0(3.3~11.2)kW  
暖房: 11.2(3.5~16.0)kW  
低温: 11.2kW(-15℃) 10.0kW(-20℃) 2015 R32

[874] PA-P112V6KNB ⊖

室内 CS-P112V6B .....477,000円(税抜)  
室外 CU-P112K6B .....682,000円(税抜)  
リモコン CZ-10RT4C .....30,000円(税抜)  
合計希望小売価格(工事費別) .....1,189,000円(税抜)

**P140形 (5.0HP相当)** ●配管長 75m (高低差 30m) ●チャージレス 30m

冷房: 12.5(5.0~14.0)kW  
暖房: 14.0(5.2~19.0)kW  
低温: 15.0kW(-15℃) 13.5kW(-20℃) R410A

[875] PA-P140V6KNB ⊖

室内 CS-P140V6B .....514,000円(税抜)  
室外 CU-P160K6B .....928,000円(税抜)  
リモコン CZ-10RT4C .....30,000円(税抜)  
合計希望小売価格(工事費別) .....1,472,000円(税抜)

## 同時ツイン



**P160形 (6.0HP相当)** ●配管長 75m (高低差 30m) ●チャージレス 30m

冷房: 14.0(5.1~16.0)kW  
暖房: 16.0(5.3~20.0)kW  
低温: 16.0kW(-15℃) 14.5kW(-20℃) R410A

[876] PA-P160V6KDNB ⊖

室内 CS-P80V6B × 2 .....806,000円(税抜)  
室外 CU-P160K6B .....928,000円(税抜)  
リモコン CZ-10RT4C .....30,000円(税抜)  
合計希望小売価格 .....1,764,000円(税抜)

別売分岐管 APR-P160B .....7,000円(税抜)  
セット価格(工事費別) .....1,771,000円(税抜)

印刷物と実物では色柄が異なります。現物の商品サンプルなどで確かめください。この誌面に掲載の価格はメーカー希望小売価格です。消費税・配送・設置調整費、パイプ・工事費、使用済み商品の引取り費等は含まれておりません。

Kシリーズ(寒冷地向け)

# 更新をお考えのお客様におすすめのエアコンをズバッとご提案。

出先でも  
事務所でも  
カンタンに  
ご提案できます。



か こ                      ズ ば

## Kaco Zuba

パッケージエアコン買替え提案ソフト

ご利用無料

パソコン対応

タブレット対応



Kaco Zuba

もしくは **かこずば**

で **検索**

商品の情報はホームページでご確認ください。

パナソニック 空調換気

検索

www2.panasonic.biz/ls/air/

機器に関する  
ご相談・  
お問い合わせ

商品相談窓口 **空調110番**  
**0570-087-911** (有料)

上記番号がご利用いただけない場合は 0276-20-0645  
※お電話を頂く際には、番号を十分にお確かめの上、おかけまちがいのないようにお願いいたします。

<営業時間> 24時間365日受付  
<対応業務> 機器に関するご相談・お問い合わせ  
**FAX 0276-20-0222**

**24時間 365日**  
受付

【ご相談窓口における個人情報のお取り扱い】パナソニック株式会社およびグループ関係会社は、お客様の個人情報をご相談対応や修理対応などに利用させていただき、ご相談内容は録音させていただきます。また、折り返し電話をさせていただくために発信番号を通知いたしております。なお、個人情報や適切に管理し、修理業務等を委託する場合や正当な理由がある場合を除き、第三者に開示・提供いたしません。個人情報に関するお問い合わせは、ご相談いただきました窓口にご連絡ください。

### 安全に関する ご注意

[エアコンの使用対象について] ●このカタログには対人専用冷暖房装置を掲載しています。●食品・動植物・精密機器・美術品等の保存等の特殊用途には使用しないでください。品質低下等の原因になることがあります。●車輛、船舶の空調用等としては使用しないでください。水漏れ、漏電の原因になります。●人と動植物と共生している場合は異常停止の警報ブザーを設置する等、人がエアコンの運転状況を確認できる時のみ使用願います。詳しくは販売店にご相談ください。[ご使用に際して] ●ご使用の前に「取扱説明書」をよくお読みいただき、内容に従って正しくご使用ください。●本商品の機内の保守・点検、修理には専門技術が必要です。必ず購入された販売店にご相談ください。●改造をしないでください。水漏れや感電・火災の原因になります。[据付けに際して] ●据付けは、販売店または専門業者に依頼してください。ご自分で据付け工事をされ不備があると、水漏れや感電、火災の原因になります。●電気工事は電気工事士の資格のある方が電気設備技術基準「内線規程 JEAC8001 (最新のもの)」及び据付説明書に従って施工してください。漏電遮断器(インバーターの場合は高調波対応品)およびアースを必ず設置してください。取り付けられていないと感電、火災の原因になることがあります。●空気清浄機、加湿器、暖房用補助ヒーターなどの別売品は必ず、当社指定の製品を使用してください。また、取付工事は、販売店または専門業者に依頼してください。ご自分で工事をされ、不備があると水漏れ、感電、火災の原因になります。●パッケージエアコンに使用している冷媒(R410A、R32)は、それ自体は無毒の安全な冷媒ですが、万一室内に漏れた場合、その濃度が許容値を超えるような小部屋では、窒息等の危険があり、許容値を超えない対策が必要です。詳細は技術資料、JRAL-13:2012 (<http://www.jraia.or.jp/index.html>) をご覧になるか、または、弊社窓口へお問合わせください。指定の冷媒以外は絶対に使用(追加補充・入替え)しないでください。指定の冷媒以外を使用された場合、機器の故障や安全性の確保に重大な障害をもたらすおそれがあり、弊社は一切その責任を負いません。[ご使用場所について] ●可燃性ガスの洩れる恐れや引火物のあるところへは据付けしないでください。●可燃性ガスの発生、流入、滞留の恐れのある場所やカーボン繊維が浮遊する場所では火災の原因になることがあります。●当社及びグループ関係会社でない者が冷媒回路に熱交換器や当社指定外の部品などを増設する行為や冷媒に添加剤などを注入する行為に対し、当社及びグループ関係会社は、性能や安全性及び信頼性の評価や保証及びメンテナンス等の対応を行いません。従って、これらの改造行為が実行された後の故障・誤動作などの不具合や事故について、当社及びグループ関係会社やこれらの改造行為に関与していない販売店・工事会社は、一切その責任を負えません。

### ご購入にあたって

●本カタログ掲載商品の価格には、配送・設置調整費、パイプ・工事費、使用済み商品引取り費等は含まれておりません。●ヒートポンプ式暖房機は、外気温度が下がるにつれて暖房能力も低下します。外気温度が低くなり、暖房能力が不足する場合は他の暖房器具を併用してください。●エアコンは油の飛沫や油煙のたちこめる場所(調理場や機械工場や腐食性のある化学物質を使用する場合)へ据付けしないでください。●湿気の多い所では冷房時結露しやすくなるので注意してください。●電磁波が発生する機器の近くにエアコンを設置する場合、エアコンがノイズ障害を受けないような注意が必要です。●降雪に対しては室外機の空気吸込み口をふさいだり、雪が入り込んで内部が凍結しないような防雪フードを設けてください。●室内機の吸込み口や吹出し口の近くに障害物がある場合、風量が減少したり、風がショートサーキットを起こし、運転しなくなるなどのトラブルの原因になりますので、風通しの良い場所に設置してください。※設備工事の際は商品付属の据付け工事要領図を必ずご参照の上、記載事項をお守りいただき、工事を行ってください。●本製品を末永く安心してご利用いただくために、「定期整備契約」をお申込みください。

### 保証書に関する お願い

●商品には保証書を添付しております。お買い上げの際は、必ず保証書をお受取りの上、保存ください。尚、販売店名、お買い上げ日の記載のないものは無効となります。●パッケージエアコンの補修用性能部品の保有期間は製造切後9年です。●製造番号は安全確保上重要なものです。お買い上げの際には商品本体に製造番号が表示されているか、また、保証書記載の製造番号と一致しているかお確かめください。

業務用エアコンを廃棄する場合は、「フロン排出抑制法」に基づき、廃棄から回収まで、すべての引渡し経緯を書類で管理し、適正に処理されたことを確認しなければなりません。業務用空調機器からみだりにフロン類を放出すると、1年以下の懲役または50万円以下の罰金が科せられます。

eco ideas

パナソニックグループは環境に配慮した製品づくりに取り組んでいます

詳しくはホームページで  
<http://panasonic.com/jp/sustainability>

#### 省エネ

省エネを徹底的に追求した製品をお客様にお届けし、商品使用時のCO<sub>2</sub>排出量削減を目指します。

#### 省資源

新しい資源の使用量を減らし、使用済みの製品などから回収した再生資源を使用した商品を作り、資源循環を推進します。

#### 化学物質

パナソニック製品は、特定の環境負荷物質<sup>※</sup>の使用を規制するRoHS指令の基準値にグローバルで準拠しています。  
※鉛・カドミウム・水銀・六価クロム・特定臭素系難燃剤

お求めは当店で

パナソニック株式会社 ライフソリューションズ社  
マーケティング本部  
エアコン商品部

〒105-8301  
東京都港区東新橋1丁目5番1号

© Panasonic Corporation 2020  
本書からの無断の複製はかたくお断りします。

このカタログの記載内容は  
2020年5月現在のものです。

ZBCT1B96J 202005-3XE