

もっと心地よい空調環境

更に進化したパナソニック空調技術で実現



リンク
機能付

機種一覧	5
製品特長	11
4方向天井カセット形	31
2方向天井カセット形	47
高天井 1方向カセット形	55
1方向天井カセット形	60
天井ビルトイン カセット形	64
ビルトイン オールダクト形	73
天井埋込形	82
天井吊形	85
壁掛形	94
床置形	99
床置形 (プレナム形・ダクト形)	105
天吊形厨房用エアコン・ 高温吸込み対応	109
Kシリーズ(寒冷地向け)	113
XEPHY Eco 中温	119
miniマルチ	123
室外機/ 外形図・耐塩害・別売品	133
リモコン・制御	137
施工関係	146
仕様	159

XEPHY | Premium 誕生

4方向天井カセット形

4方向天井カセット形

冷暖房

シングル



同時ツイン

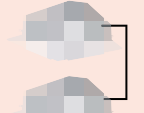

P40 形 (1.5馬力相当) ●配管長 50m (高低差 30m) ●チャージレス 30m

冷房: 3.6(1.1~4.0)kW
暖房: 4.0(1.0~5.6)kW

001 PA-P40U7SG ●室外 CU-P40G7S

002 PA-P40U7G ⊖室外 CU-P40G7

室内 CS-P40U7 309,000円 (税抜)
室外 539,000円 (税抜)
パネル CZ-160KPEU7 74,000円 (税抜)
リモコン CZ-10RT4C 30,000円 (税抜)
合計希望小売価格 (工事費別) 952,000円 (税抜)

003 PA-P40U7SGN ●室外 CU-P40G7S

004 PA-P40U7GN ⊖室外 CU-P40G7

標準
室内 CS-P40U7 309,000円 (税抜)
室外 539,000円 (税抜)
パネル CZ-160KPU7 62,000円 (税抜)
リモコン CZ-10RT4C 30,000円 (税抜)
合計希望小売価格 (工事費別) 940,000円 (税抜)

P56 形 (2.3馬力相当) ●配管長 50m (高低差 30m) ●チャージレス 30m

冷房: 5.0(1.2~5.5)kW
暖房: 5.6(1.3~7.5)kW

013 PA-P56U7SG ●室外 CU-P56G7S

014 PA-P56U7G ⊖室外 CU-P56G7

室内 CS-P56U7 339,000円 (税抜)
室外 684,000円 (税抜)
パネル CZ-160KPEU7 74,000円 (税抜)
リモコン CZ-10RT4C 30,000円 (税抜)
合計希望小売価格 (工事費別) 1,127,000円 (税抜)

015 PA-P56U7SGN ●室外 CU-P56G7S

016 PA-P56U7GN ⊖室外 CU-P56G7

標準
室内 CS-P56U7 339,000円 (税抜)
室外 684,000円 (税抜)
パネル CZ-160KPU7 62,000円 (税抜)
リモコン CZ-10RT4C 30,000円 (税抜)
合計希望小売価格 (工事費別) 1,115,000円 (税抜)

P112 形 (4.0馬力相当) ●配管長 75m (高低差 30m) ●チャージレス 30m

冷房: 10.0(2.6~11.2)kW
暖房: 11.2(2.6~15.6)kW

025 PA-P112U7G ⊖

室内 CS-P112U7 403,000円 (税抜)
室外 CU-P112G7 943,000円 (税抜)
パネル CZ-160KPEU7 74,000円 (税抜)
リモコン CZ-10RT4C 30,000円 (税抜)
合計希望小売価格 (工事費別) 1,450,000円 (税抜)

026 PA-P112U7GN ⊖

標準
室内 CS-P112U7 403,000円 (税抜)
室外 CU-P112G7 943,000円 (税抜)
パネル CZ-160KPU7 62,000円 (税抜)
リモコン CZ-10RT4C 30,000円 (税抜)
合計希望小売価格 (工事費別) 1,438,000円 (税抜)

P45 形 (1.8馬力相当) ●配管長 50m (高低差 30m) ●チャージレス 30m

冷房: 4.0(1.1~4.5)kW
暖房: 4.5(1.2~6.3)kW

005 PA-P45U7SG ●室外 CU-P45G7S

006 PA-P45U7G ⊖室外 CU-P45G7

室内 CS-P45U7 324,000円 (税抜)
室外 589,000円 (税抜)
パネル CZ-160KPEU7 74,000円 (税抜)
リモコン CZ-10RT4C 30,000円 (税抜)
合計希望小売価格 (工事費別) 1,017,000円 (税抜)

007 PA-P45U7SGN ●室外 CU-P45G7S

008 PA-P45U7GN ⊖室外 CU-P45G7

標準
室内 CS-P45U7 324,000円 (税抜)
室外 589,000円 (税抜)
パネル CZ-160KPU7 62,000円 (税抜)
リモコン CZ-10RT4C 30,000円 (税抜)
合計希望小売価格 (工事費別) 1,005,000円 (税抜)

P63 形 (2.5馬力相当) ●配管長 50m (高低差 30m) ●チャージレス 30m

冷房: 5.6(1.3~6.3)kW
暖房: 6.3(1.4~8.0)kW

017 PA-P63U7SG ●室外 CU-P63G7S

018 PA-P63U7G ⊖室外 CU-P63G7

室内 CS-P63U7 349,000円 (税抜)
室外 730,000円 (税抜)
パネル CZ-160KPEU7 74,000円 (税抜)
リモコン CZ-10RT4C 30,000円 (税抜)
合計希望小売価格 (工事費別) 1,183,000円 (税抜)

019 PA-P63U7SGN ●室外 CU-P63G7S

020 PA-P63U7GN ⊖室外 CU-P63G7

標準
室内 CS-P63U7 349,000円 (税抜)
室外 730,000円 (税抜)
パネル CZ-160KPU7 62,000円 (税抜)
リモコン CZ-10RT4C 30,000円 (税抜)
合計希望小売価格 (工事費別) 1,171,000円 (税抜)

P140 形 (5.0馬力相当) ●配管長 75m (高低差 30m) ●チャージレス 30m

冷房: 12.5(2.6~14.0)kW
暖房: 14.0(2.6~18.0)kW

027 PA-P140U7G ⊖

室内 CS-P140U7 468,000円 (税抜)
室外 CU-P140G7 1,133,000円 (税抜)
パネル CZ-160KPEU7 74,000円 (税抜)
リモコン CZ-10RT4C 30,000円 (税抜)
合計希望小売価格 (工事費別) 1,705,000円 (税抜)

028 PA-P140U7GN ⊖

標準
室内 CS-P140U7 468,000円 (税抜)
室外 CU-P140G7 1,133,000円 (税抜)
パネル CZ-160KPU7 62,000円 (税抜)
リモコン CZ-10RT4C 30,000円 (税抜)
合計希望小売価格 (工事費別) 1,693,000円 (税抜)

P50 形 (2.0馬力相当) ●配管長 50m (高低差 30m) ●チャージレス 30m

冷房: 4.5(1.1~5.0)kW
暖房: 5.0(1.2~7.1)kW

009 PA-P50U7SG ●室外 CU-P50G7S

010 PA-P50U7G ⊖室外 CU-P50G7

室内 CS-P50U7 332,000円 (税抜)
室外 633,000円 (税抜)
パネル CZ-160KPEU7 74,000円 (税抜)
リモコン CZ-10RT4C 30,000円 (税抜)
合計希望小売価格 (工事費別) 1,069,000円 (税抜)

011 PA-P50U7SGN ●室外 CU-P50G7S

012 PA-P50U7GN ⊖室外 CU-P50G7

標準
室内 CS-P50U7 332,000円 (税抜)
室外 633,000円 (税抜)
パネル CZ-160KPU7 62,000円 (税抜)
リモコン CZ-10RT4C 30,000円 (税抜)
合計希望小売価格 (工事費別) 1,057,000円 (税抜)

P80 形 (3.0馬力相当) ●配管長 50m (高低差 30m) ●チャージレス 30m

冷房: 7.1(1.9~8.0)kW
暖房: 8.0(1.7~10.6)kW

021 PA-P80U7SG ●室外 CU-P80G7S

022 PA-P80U7G ⊖室外 CU-P80G7

室内 CS-P80U7 368,000円 (税抜)
室外 798,000円 (税抜)
パネル CZ-160KPEU7 74,000円 (税抜)
リモコン CZ-10RT4C 30,000円 (税抜)
合計希望小売価格 (工事費別) 1,270,000円 (税抜)

023 PA-P80U7SGN ●室外 CU-P80G7S

024 PA-P80U7GN ⊖室外 CU-P80G7

標準
室内 CS-P80U7 368,000円 (税抜)
室外 798,000円 (税抜)
パネル CZ-160KPU7 62,000円 (税抜)
リモコン CZ-10RT4C 30,000円 (税抜)
合計希望小売価格 (工事費別) 1,258,000円 (税抜)

P160 形 (6.0馬力相当) ●配管長 75m (高低差 30m) ●チャージレス 30m

冷房: 14.0(3.5~16.0)kW
暖房: 16.0(3.5~20.0)kW

029 PA-P160U7G ⊖

室内 CS-P160U7 507,000円 (税抜)
室外 CU-P160G7 1,242,000円 (税抜)
パネル CZ-160KPEU7 74,000円 (税抜)
リモコン CZ-10RT4C 30,000円 (税抜)
合計希望小売価格 (工事費別) 1,853,000円 (税抜)

030 PA-P160U7GN ⊖

標準
室内 CS-P160U7 507,000円 (税抜)
室外 CU-P160G7 1,242,000円 (税抜)
パネル CZ-160KPU7 62,000円 (税抜)
リモコン CZ-10RT4C 30,000円 (税抜)
合計希望小売価格 (工事費別) 1,841,000円 (税抜)

P80 形 (3.0馬力相当) ●配管長 50m (高低差 30m) ●チャージレス 30m

冷房: 7.1(1.9~8.0)kW
暖房: 8.0(1.7~10.6)kW

031 PA-P80U7SGD ●室外 CU-P80G7S

032 PA-P80U7GD ⊖室外 CU-P80G7

室内 CS-P40U7 × 2 618,000円 (税抜)
室外 CU-P140G7 943,000円 (税抜)
パネル CZ-160KPEU7 × 2 148,000円 (税抜)
リモコン CZ-10RT4C 30,000円 (税抜)
合計希望小売価格 1,594,000円 (税抜)

別売分岐管 APR-P160B 7,000円 (税抜)
セット価格 (工事費別) 1,601,000円 (税抜)

033 PA-P80U7SGDN ●室外 CU-P80G7S

034 PA-P80U7GDN ⊖室外 CU-P80G7

標準
室内 CS-P40U7 × 2 618,000円 (税抜)
室外 CU-P140G7 943,000円 (税抜)
パネル CZ-160KPU7 × 2 124,000円 (税抜)
リモコン CZ-10RT4C 30,000円 (税抜)
合計希望小売価格 1,570,000円 (税抜)

別売分岐管 APR-P160B 7,000円 (税抜)
セット価格 (工事費別) 1,577,000円 (税抜)

P160 形 (6.0馬力相当) ●配管長 75m (高低差 30m) ●チャージレス 30m

冷房: 14.0(3.5~16.0)kW
暖房: 16.0(3.5~20.0)kW

039 PA-P160U7GD ⊖

室内 CS-P80U7 × 2 736,000円 (税抜)
室外 CU-P160G7 1,242,000円 (税抜)
パネル CZ-160KPEU7 × 2 148,000円 (税抜)
リモコン CZ-10RT4C 30,000円 (税抜)
合計希望小売価格 2,156,000円 (税抜)

別売分岐管 APR-P160B 7,000円 (税抜)
セット価格 (工事費別) 2,163,000円 (税抜)

040 PA-P160U7GDN ⊖

標準
室内 CS-P80U7 × 2 736,000円 (税抜)
室外 CU-P160G7 1,242,000円 (税抜)
パネル CZ-160KPU7 × 2 124,000円 (税抜)
リモコン CZ-10RT4C 30,000円 (税抜)
合計希望小売価格 2,132,000円 (税抜)

別売分岐管 APR-P160B 7,000円 (税抜)
セット価格 (工事費別) 2,139,000円 (税抜)

P112 形 (4.0馬力相当) ●配管長 75m (高低差 30m) ●チャージレス 30m

冷房: 10.0(2.6~11.2)kW
暖房: 11.2(2.6~15.6)kW

035 PA-P112U7GD ⊖

室内 CS-P56U7 × 2 678,000円 (税抜)
室外 CU-P140G7 943,000円 (税抜)
パネル CZ-160KPEU7 × 2 148,000円 (税抜)
リモコン CZ-10RT4C 30,000円 (税抜)
合計希望小売価格 1,799,000円 (税抜)

別売分岐管 APR-P160B 7,000円 (税抜)
セット価格 (工事費別) 1,806,000円 (税抜)

036 PA-P112U7GDN ⊖

標準
室内 CS-P56U7 × 2 678,000円 (税抜)
室外 CU-P140G7 943,000円 (税抜)
パネル CZ-160KPU7 × 2 124,000円 (税抜)
リモコン CZ-10RT4C 30,000円 (税抜)
合計希望小売価格 1,775,000円 (税抜)

別売分岐管 APR-P160B 7,000円 (税抜)
セット価格 (工事費別) 1,782,000円 (税抜)

P140 形 (5.0馬力相当) ●配管長 75m (高低差 30m) ●チャージレス 30m

冷房: 12.5(2.6~14.0)kW
暖房: 14.0(2.6~18.0)kW

037 PA-P140U7GD ⊖

室内 CS-P71U7 × 2 718,000円 (税抜)
室外 CU-P140G7 1,133,000円 (税抜)
パネル CZ-160KPEU7 × 2 148,000円 (税抜)
リモコン CZ-10RT4C 30,000円 (税抜)
合計希望小売価格 2,029,000円 (税抜)

別売分岐管 APR-P160B 7,000円 (税抜)
セット価格 (工事費別) 2,036,000円 (税抜)

038 PA-P140U7GDN ⊖

標準
室内 CS-P71U7 × 2 718,000円 (税抜)
室外 CU-P140G7 1,133,000円 (税抜)
パネル CZ-160KPU7 × 2 124,000円 (税抜)
リモコン CZ-10RT4C 30,000円 (税抜)
合計希望小売価格 2,005,000円 (税抜)

別売分岐管 APR-P160B 7,000円 (税抜)
セット価格 (工事費別) 2,012,000円 (税抜)

P224 形 (8.0馬力相当) ●配管長 100m (高低差 30m) ●チャージレス 30m

冷房: 20.0(6.2~22.4)kW
暖房: 22.4(5.6~28.0)kW

041 PA-P224U7GD ⊖

室内 CS-P112U7 × 2 806,000円 (税抜)
室外 CU-P224G7 1,576,000円 (税抜)
パネル CZ-160KPEU7 × 2 148,000円 (税抜)
リモコン CZ-10RT4C 30,000円 (税抜)
合計希望小売価格 2,560,000円 (税抜)

別売分岐管 APR-P280B 9,000円 (税抜)
セット価格 (工事費別) 2,569,000円 (税抜)

042 PA-P224U7GDN ⊖

標準
室内 CS-P112U7 × 2 806,000円 (税抜)
室外 CU-P224G7 1,576,000円 (税抜)
パネル CZ-160KPU7 × 2 124,000円 (税抜)
リモコン CZ-10RT4C 30,000円 (税抜)
合計希望小売価格 2,536,000円 (税抜)

別売分岐管 APR-P280B 9,000円 (税抜)
セット価格 (工事費別) 2,545,000円 (税抜)

P280 形 (10.0馬力相当) ●配管長 100m (高低差 30m) ●チャージレス 30m

冷房: 25.0(6.3~28.0)kW
暖房: 28.0(7.0~35.0)kW

043 PA-P280U7GD ⊖

室内 CS-P140U7 × 2 936,000円 (税抜)
室外 CU-P280G7 1,929,000円 (税抜)
パネル CZ-160KPEU7 × 2 148,000円 (税抜)
リモコン CZ-10RT4C 30,000円 (税抜)
合計希望小売価格 3,043,000円 (税抜)

別売分岐管 APR-P280B 9,000円 (税抜)
セット価格 (工事費別) 3,052,000円 (税抜)

044 PA-P280U7GDN ⊖

標準
室内 CS-P140U7 × 2 936,000円 (税抜)
室外 CU-P280G7 1,929,000円 (税抜)
パネル CZ-160KPU7 × 2 124,000円 (税抜)
リモコン CZ-10RT4C 30,000円 (税抜)
合計希望小売価格 3,019,000円 (税抜)

別売分岐管 APR-P280B 9,000円 (税抜)
セット価格 (工事費別) 3,028,000円 (税抜)

仕様表については P159-160 をご覧ください。

PA品番でご注文いただくと構成通りの商品でセットの扱いになります。VAポータルで注文される場合は、品番の頭にXを付けて注文してください。(例: XPA-0000000)

● ⊕ は単相 200V。 ⊖ は三相 200V。 ■ 冷媒 R32採用。 ■ 2015年省エネ法基準値クリア。 ■ グリーン購入法調達基準適合商品。 ● 新「ナイーX」搭載。

4方向天井カセット形

同時トリプル

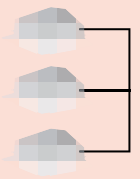

同時ダブルツイン

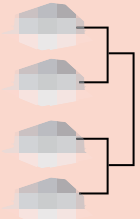

P140 形 (5.0馬力相当) ●配管長 75m (高低差 30m)
●チャージレス 30m

冷房：12.5(2.6～14.0)kW
暖房：14.0(2.6～18.0)kW

[045] PA-P140U7GT ⊖

室内 CS-P45U7 × 3 972,000円 (税抜)
室外 CU-P140G7 1,133,000円 (税抜)
パネル CZ-160KPEU7 × 3 222,000円 (税抜)
リモコン CZ-10RT4C 30,000円 (税抜)
合計希望小売価格 2,357,000円 (税抜)
別売分岐管 APR-RTP280A 12,000円 (税抜)
セット価格 (工事費別) 2,369,000円 (税抜)

[046] PA-P140U7GTN ⊖

室内 CS-P45U7 × 3 972,000円 (税抜)
室外 CU-P140G7 1,133,000円 (税抜)
標準
パネル CZ-160KPU7 × 3 186,000円 (税抜)
リモコン CZ-10RT4C 30,000円 (税抜)
合計希望小売価格 2,321,000円 (税抜)
別売分岐管 APR-RTP280A 12,000円 (税抜)
セット価格 (工事費別) 2,333,000円 (税抜)

P160 形 (6.0馬力相当) ●配管長 75m (高低差 30m)
●チャージレス 30m

冷房：14.0(3.5～16.0)kW
暖房：16.0(3.5～20.0)kW

[047] PA-P160U7GT ⊖

室内 CS-P50U7 × 3 996,000円 (税抜)
室外 CU-P160G7 1,242,000円 (税抜)
パネル CZ-160KPEU7 × 3 222,000円 (税抜)
リモコン CZ-10RT4C 30,000円 (税抜)
合計希望小売価格 2,490,000円 (税抜)
別売分岐管 APR-RTP280A 12,000円 (税抜)
セット価格 (工事費別) 2,502,000円 (税抜)

[048] PA-P160U7GTN ⊖

室内 CS-P50U7 × 3 996,000円 (税抜)
室外 CU-P160G7 1,242,000円 (税抜)
標準
パネル CZ-160KPU7 × 3 186,000円 (税抜)
リモコン CZ-10RT4C 30,000円 (税抜)
合計希望小売価格 2,454,000円 (税抜)
別売分岐管 APR-RTP280A 12,000円 (税抜)
セット価格 (工事費別) 2,466,000円 (税抜)

P224 形 (8.0馬力相当) ●配管長 100m (高低差 30m)
●チャージレス 30m

冷房：20.0(6.2～22.4)kW
暖房：22.4(5.6～28.0)kW

[049] PA-P224U7GT ⊖

室内 CS-P80U7 × 3 1,104,000円 (税抜)
室外 CU-P224G7 1,576,000円 (税抜)
パネル CZ-160KPEU7 × 3 222,000円 (税抜)
リモコン CZ-10RT4C 30,000円 (税抜)
合計希望小売価格 2,932,000円 (税抜)
別売分岐管 APR-RTP280A 12,000円 (税抜)
セット価格 (工事費別) 2,944,000円 (税抜)

[050] PA-P224U7GTN ⊖

室内 CS-P80U7 × 3 1,104,000円 (税抜)
室外 CU-P224G7 1,576,000円 (税抜)
標準
パネル CZ-160KPU7 × 3 186,000円 (税抜)
リモコン CZ-10RT4C 30,000円 (税抜)
合計希望小売価格 2,896,000円 (税抜)
別売分岐管 APR-RTP280A 12,000円 (税抜)
セット価格 (工事費別) 2,908,000円 (税抜)

P160 形 (6.0馬力相当) ●配管長 75m (高低差 30m)
●チャージレス 30m

冷房：14.0(3.5～16.0)kW
暖房：16.0(3.5～20.0)kW

[051] PA-P160U7GV ⊖

室内 CS-P40U7 × 4 1,236,000円 (税抜)
室外 CU-P160G7 1,242,000円 (税抜)
パネル CZ-160KPEU7 × 4 296,000円 (税抜)
リモコン CZ-10RT4C 30,000円 (税抜)
合計希望小売価格 2,804,000円 (税抜)
別売分岐管 APR-P160B × 3 21,000円 (税抜)
セット価格 (工事費別) 2,825,000円 (税抜)

[052] PA-P160U7GVN ⊖

室内 CS-P40U7 × 4 1,236,000円 (税抜)
室外 CU-P160G7 1,242,000円 (税抜)
標準
パネル CZ-160KPU7 × 4 248,000円 (税抜)
リモコン CZ-10RT4C 30,000円 (税抜)
合計希望小売価格 2,756,000円 (税抜)
別売分岐管 APR-P160B × 3 21,000円 (税抜)
セット価格 (工事費別) 2,777,000円 (税抜)

P224 形 (8.0馬力相当) ●配管長 100m (高低差 30m)
●チャージレス 30m

冷房：20.0(6.2～22.4)kW
暖房：22.4(5.6～28.0)kW

[053] PA-P224U7GV ⊖

室内 CS-P56U7 × 4 1,356,000円 (税抜)
室外 CU-P224G7 1,576,000円 (税抜)
パネル CZ-160KPEU7 × 4 296,000円 (税抜)
リモコン CZ-10RT4C 30,000円 (税抜)
合計希望小売価格 3,258,000円 (税抜)
別売分岐管 APR-P280B 9,000円 (税抜)
APR-P160B × 2 14,000円 (税抜)
セット価格 (工事費別) 3,281,000円 (税抜)

[054] PA-P224U7GVN ⊖

室内 CS-P56U7 × 4 1,356,000円 (税抜)
室外 CU-P224G7 1,576,000円 (税抜)
標準
パネル CZ-160KPU7 × 4 248,000円 (税抜)
リモコン CZ-10RT4C 30,000円 (税抜)
合計希望小売価格 3,210,000円 (税抜)
別売分岐管 APR-P280B 9,000円 (税抜)
APR-P160B × 2 14,000円 (税抜)
セット価格 (工事費別) 3,233,000円 (税抜)

P280 形 (10.0馬力相当) ●配管長 100m (高低差 30m)
●チャージレス 30m

冷房：25.0(6.3～28.0)kW
暖房：28.0(7.0～35.0)kW

[055] PA-P280U7GV ⊖

室内 CS-P71U7 × 4 1,436,000円 (税抜)
室外 CU-P280G7 1,929,000円 (税抜)
パネル CZ-160KPEU7 × 4 296,000円 (税抜)
リモコン CZ-10RT4C 30,000円 (税抜)
合計希望小売価格 3,691,000円 (税抜)
別売分岐管 APR-P280B 9,000円 (税抜)
APR-P160B × 2 14,000円 (税抜)
セット価格 (工事費別) 3,714,000円 (税抜)

[056] PA-P280U7GVN ⊖

室内 CS-P71U7 × 4 1,436,000円 (税抜)
室外 CU-P280G7 1,929,000円 (税抜)
標準
パネル CZ-160KPU7 × 4 248,000円 (税抜)
リモコン CZ-10RT4C 30,000円 (税抜)
合計希望小売価格 3,643,000円 (税抜)
別売分岐管 APR-P280B 9,000円 (税抜)
APR-P160B × 2 14,000円 (税抜)
セット価格 (工事費別) 3,666,000円 (税抜)

4方向天井カセット形

XEPHY Premium (ハイグレードタイプ)

1	CU-P40G7(S)・P45G7(S)	質量39(40)kg
	CU-P50G7(S)・P56G7(S)	質量41(42)kg
	高さ630×幅(799+91 ^{*1})×奥行(299+64 ^{*2})mm	
2	CU-P63G7(S)	質量41(42)kg
	CU-P80G7(S)	質量66(67)kg
3	CU-P112G7・P140G7	質量102kg
	CU-P160G7	質量105kg
4	CU-P224G7	質量110kg
	CU-P280G7	質量119kg
	高さ1,500×幅980×奥行(370+80 ^{*2})mm	

()：単相機種 ※1 配管カバー寸法 ※2 据付金具寸法



4方向天井カセット形

冷暖房



シングル

P40形 (1.5馬力相当) ●配管長 40m (高低差 30m) ●チャージレス 30m

冷房: 3.6(1.1~4.0)kW
暖房: 4.0(1.0~5.6)kW

057 PA-P40U7SH ⊕ 室外 CU-P40H7S

058 PA-P40U7H ⊖ 室外 CU-P40H7

室内 CS-P40U7 309,000円 (税抜)
室外 462,000円 (税抜)
パネル CZ-160KPEU7 74,000円 (税抜)
リモコン CZ-10RT4C 30,000円 (税抜)
合計希望小売価格 (工事費別) 875,000円 (税抜)

059 PA-P40U7SHN ⊕ 室外 CU-P40H7S

060 PA-P40U7HN ⊖ 室外 CU-P40H7

標準
室内 CS-P40U7 309,000円 (税抜)
室外 462,000円 (税抜)
パネル CZ-160KPU7 62,000円 (税抜)
リモコン CZ-10RT4C 30,000円 (税抜)
合計希望小売価格 (工事費別) 863,000円 (税抜)

P56形 (2.3馬力相当) ●配管長 40m (高低差 30m) ●チャージレス 30m

冷房: 5.0(1.2~5.6)kW
暖房: 5.6(1.3~7.0)kW

069 PA-P56U7SH ⊕ 室外 CU-P56H7S

070 PA-P56U7H ⊖ 室外 CU-P56H7

室内 CS-P56U7 339,000円 (税抜)
室外 586,000円 (税抜)
パネル CZ-160KPEU7 74,000円 (税抜)
リモコン CZ-10RT4C 30,000円 (税抜)
合計希望小売価格 (工事費別) 1,029,000円 (税抜)

071 PA-P56U7SHN ⊕ 室外 CU-P56H7S

072 PA-P56U7HN ⊖ 室外 CU-P56H7

標準
室内 CS-P56U7 339,000円 (税抜)
室外 586,000円 (税抜)
パネル CZ-160KPU7 62,000円 (税抜)
リモコン CZ-10RT4C 30,000円 (税抜)
合計希望小売価格 (工事費別) 1,017,000円 (税抜)

P112形 (4.0馬力相当) ●配管長 50m (高低差 30m) ●チャージレス 30m

冷房: 10.0(2.5~11.2)kW
暖房: 11.2(2.9~14.0)kW

081 PA-P112U7H ⊖

室内 CS-P112U7 403,000円 (税抜)
室外 CU-P112H7 810,000円 (税抜)
パネル CZ-160KPEU7 74,000円 (税抜)
リモコン CZ-10RT4C 30,000円 (税抜)
合計希望小売価格 (工事費別) 1,317,000円 (税抜)

082 PA-P112U7HN ⊖

標準
室内 CS-P112U7 403,000円 (税抜)
室外 CU-P112H7 810,000円 (税抜)
パネル CZ-160KPU7 62,000円 (税抜)
リモコン CZ-10RT4C 30,000円 (税抜)
合計希望小売価格 (工事費別) 1,305,000円 (税抜)

P45形 (1.8馬力相当) ●配管長 40m (高低差 30m) ●チャージレス 30m

冷房: 4.0(1.1~4.5)kW
暖房: 4.5(1.2~6.0)kW

061 PA-P45U7SH ⊕ 室外 CU-P45H7S

062 PA-P45U7H ⊖ 室外 CU-P45H7

室内 CS-P45U7 324,000円 (税抜)
室外 502,000円 (税抜)
パネル CZ-160KPEU7 74,000円 (税抜)
リモコン CZ-10RT4C 30,000円 (税抜)
合計希望小売価格 (工事費別) 930,000円 (税抜)

063 PA-P45U7SHN ⊕ 室外 CU-P45H7S

064 PA-P45U7HN ⊖ 室外 CU-P45H7

標準
室内 CS-P45U7 324,000円 (税抜)
室外 502,000円 (税抜)
パネル CZ-160KPU7 62,000円 (税抜)
リモコン CZ-10RT4C 30,000円 (税抜)
合計希望小売価格 (工事費別) 918,000円 (税抜)

P63形 (2.5馬力相当) ●配管長 40m (高低差 30m) ●チャージレス 30m

冷房: 5.6(1.3~6.3)kW
暖房: 6.3(1.4~8.0)kW

073 PA-P63U7SH ⊕ 室外 CU-P63H7S

074 PA-P63U7H ⊖ 室外 CU-P63H7

室内 CS-P63U7 349,000円 (税抜)
室外 624,000円 (税抜)
パネル CZ-160KPEU7 74,000円 (税抜)
リモコン CZ-10RT4C 30,000円 (税抜)
合計希望小売価格 (工事費別) 1,077,000円 (税抜)

075 PA-P63U7SHN ⊕ 室外 CU-P63H7S

076 PA-P63U7HN ⊖ 室外 CU-P63H7

標準
室内 CS-P63U7 349,000円 (税抜)
室外 624,000円 (税抜)
パネル CZ-160KPU7 62,000円 (税抜)
リモコン CZ-10RT4C 30,000円 (税抜)
合計希望小売価格 (工事費別) 1,065,000円 (税抜)

P140形 (5.0馬力相当) ●配管長 50m (高低差 30m) ●チャージレス 30m

冷房: 12.5(3.2~14.0)kW
暖房: 14.0(3.5~17.0)kW

083 PA-P140U7H ⊖

室内 CS-P140U7 468,000円 (税抜)
室外 CU-P140H7 969,000円 (税抜)
パネル CZ-160KPEU7 74,000円 (税抜)
リモコン CZ-10RT4C 30,000円 (税抜)
合計希望小売価格 (工事費別) 1,541,000円 (税抜)

084 PA-P140U7HN ⊖

標準
室内 CS-P140U7 468,000円 (税抜)
室外 CU-P140H7 969,000円 (税抜)
パネル CZ-160KPU7 62,000円 (税抜)
リモコン CZ-10RT4C 30,000円 (税抜)
合計希望小売価格 (工事費別) 1,529,000円 (税抜)

P50形 (2.0馬力相当) ●配管長 40m (高低差 30m) ●チャージレス 30m

冷房: 4.5(1.1~5.0)kW
暖房: 5.0(1.2~6.5)kW

065 PA-P50U7SH ⊕ 室外 CU-P50H7S

066 PA-P50U7H ⊖ 室外 CU-P50H7

室内 CS-P50U7 332,000円 (税抜)
室外 538,000円 (税抜)
パネル CZ-160KPEU7 74,000円 (税抜)
リモコン CZ-10RT4C 30,000円 (税抜)
合計希望小売価格 (工事費別) 974,000円 (税抜)

067 PA-P50U7SHN ⊕ 室外 CU-P50H7S

068 PA-P50U7HN ⊖ 室外 CU-P50H7

標準
室内 CS-P50U7 332,000円 (税抜)
室外 538,000円 (税抜)
パネル CZ-160KPU7 62,000円 (税抜)
リモコン CZ-10RT4C 30,000円 (税抜)
合計希望小売価格 (工事費別) 962,000円 (税抜)

P80形 (3.0馬力相当) ●配管長 40m (高低差 30m) ●チャージレス 30m

冷房: 7.1(1.7~8.0)kW
暖房: 8.0(1.5~9.0)kW

077 PA-P80U7SH ⊕ 室外 CU-P80H7S

078 PA-P80U7H ⊖ 室外 CU-P80H7

室内 CS-P80U7 364,000円 (税抜)
室外 687,000円 (税抜)
パネル CZ-160KPEU7 74,000円 (税抜)
リモコン CZ-10RT4C 30,000円 (税抜)
合計希望小売価格 (工事費別) 1,155,000円 (税抜)

079 PA-P80U7SHN ⊕ 室外 CU-P80H7S

080 PA-P80U7HN ⊖ 室外 CU-P80H7

標準
室内 CS-P80U7 364,000円 (税抜)
室外 687,000円 (税抜)
パネル CZ-160KPU7 62,000円 (税抜)
リモコン CZ-10RT4C 30,000円 (税抜)
合計希望小売価格 (工事費別) 1,143,000円 (税抜)

P160形 (6.0馬力相当) ●配管長 50m (高低差 30m) ●チャージレス 30m

冷房: 14.0(3.5~16.0)kW
暖房: 16.0(4.0~18.0)kW

085 PA-P160U7H ⊖

室内 CS-P160U7 507,000円 (税抜)
室外 CU-P160H7 1,063,000円 (税抜)
パネル CZ-160KPEU7 74,000円 (税抜)
リモコン CZ-10RT4C 30,000円 (税抜)
合計希望小売価格 (工事費別) 1,674,000円 (税抜)

086 PA-P160U7HN ⊖

標準
室内 CS-P160U7 507,000円 (税抜)
室外 CU-P160H7 1,063,000円 (税抜)
パネル CZ-160KPU7 62,000円 (税抜)
リモコン CZ-10RT4C 30,000円 (税抜)
合計希望小売価格 (工事費別) 1,662,000円 (税抜)

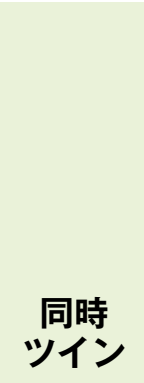

同時ツイン

P112形 (4.0馬力相当) ●配管長 50m (高低差 30m) ●チャージレス 30m

冷房: 10.0(2.5~11.2)kW
暖房: 11.2(2.9~14.0)kW

087 PA-P112U7HD ⊖

室内 CS-P56U7 × 2 678,000円 (税抜)
室外 CU-P112H7 810,000円 (税抜)
パネル CZ-160KPEU7 × 2 148,000円 (税抜)
リモコン CZ-10RT4C 30,000円 (税抜)
合計希望小売価格 1,666,000円 (税抜)

別売分岐管 APR-P160B 7,000円 (税抜)
セット価格 (工事費別) 1,673,000円 (税抜)

088 PA-P112U7HDN ⊖

標準
室内 CS-P56U7 × 2 678,000円 (税抜)
室外 CU-P112H7 810,000円 (税抜)
パネル CZ-160KPU7 × 2 124,000円 (税抜)
リモコン CZ-10RT4C 30,000円 (税抜)
合計希望小売価格 1,642,000円 (税抜)

別売分岐管 APR-P160B 7,000円 (税抜)
セット価格 (工事費別) 1,649,000円 (税抜)

P140形 (5.0馬力相当) ●配管長 50m (高低差 30m) ●チャージレス 30m

冷房: 12.5(3.2~14.0)kW
暖房: 14.0(3.5~17.0)kW

089 PA-P140U7HD ⊖

室内 CS-P17U7 × 2 718,000円 (税抜)
室外 CU-P140H7 969,000円 (税抜)
パネル CZ-160KPEU7 × 2 148,000円 (税抜)
リモコン CZ-10RT4C 30,000円 (税抜)
合計希望小売価格 1,865,000円 (税抜)

別売分岐管 APR-P160B 7,000円 (税抜)
セット価格 (工事費別) 1,872,000円 (税抜)

090 PA-P140U7HDN ⊖

標準
室内 CS-P17U7 × 2 718,000円 (税抜)
室外 CU-P140H7 969,000円 (税抜)
パネル CZ-160KPU7 × 2 124,000円 (税抜)
リモコン CZ-10RT4C 30,000円 (税抜)
合計希望小売価格 1,841,000円 (税抜)

別売分岐管 APR-P160B 7,000円 (税抜)
セット価格 (工事費別) 1,848,000円 (税抜)

P160形 (6.0馬力相当) ●配管長 50m (高低差 30m) ●チャージレス 30m

冷房: 14.0(3.5~16.0)kW
暖房: 16.0(4.0~18.0)kW

091 PA-P160U7HD ⊖

室内 CS-P80U7H × 2 728,000円 (税抜)
室外 CU-P160H7 1,063,000円 (税抜)
パネル CZ-160KPEU7 × 2 148,000円 (税抜)
リモコン CZ-10RT4C 30,000円 (税抜)
合計希望小売価格 1,969,000円 (税抜)

別売分岐管 APR-P160B 7,000円 (税抜)
セット価格 (工事費別) 1,976,000円 (税抜)

092 PA-P160U7HDN ⊖

標準
室内 CS-P80U7H × 2 728,000円 (税抜)
室外 CU-P160H7 1,063,000円 (税抜)
パネル CZ-160KPU7 × 2 124,000円 (税抜)
リモコン CZ-10RT4C 30,000円 (税抜)
合計希望小売価格 1,945,000円 (税抜)

別売分岐管 APR-P160B 7,000円 (税抜)
セット価格 (工事費別) 1,952,000円 (税抜)

P224形 (8.0馬力相当) ●配管長 100m (高低差 30m) ●チャージレス 30m

冷房: 20.0(6.2~22.4)kW
暖房: 22.4(5.6~28.0)kW

093 PA-P224U7HD ⊖

室内 CS-P112U7 × 2 806,000円 (税抜)
室外 CU-P224H7 1,487,000円 (税抜)
パネル CZ-160KPEU7 × 2 148,000円 (税抜)
リモコン CZ-10RT4C 30,000円 (税抜)
合計希望小売価格 2,471,000円 (税抜)

別売分岐管 APR-P280B 9,000円 (税抜)
セット価格 (工事費別) 2,480,000円 (税抜)

094 PA-P224U7HDN ⊖

標準
室内 CS-P112U7 × 2 806,000円 (税抜)
室外 CU-P224H7 1,487,000円 (税抜)
パネル CZ-160KPU7 × 2 124,000円 (税抜)
リモコン CZ-10RT4C 30,000円 (税抜)
合計希望小売価格 2,447,000円 (税抜)

別売分岐管 APR-P280B 9,000円 (税抜)
セット価格 (工事費別) 2,456,000円 (税抜)

P280形 (10.0馬力相当) ●配管長 100m (高低差 30m) ●チャージレス 30m

冷房: 25.0(6.3~28.0)kW
暖房: 28.0(7.0~35.0)kW

095 PA-P280U7HD ⊖

室内 CS-P140U7 × 2 936,000円 (税抜)
室外 CU-P280H7 1,820,000円 (税抜)
パネル CZ-160KPEU7 × 2 148,000円 (税抜)
リモコン CZ-10RT4C 30,000円 (税抜)
合計希望小売価格 2,934,000円 (税抜)

別売分岐管 APR-P280B 9,000円 (税抜)
セット価格 (工事費別) 2,943,000円 (税抜)

096 PA-P280U7HDN ⊖

標準
室内 CS-P140U7 × 2 936,000円 (税抜)
室外 CU-P280H7 1,820,000円 (税抜)
パネル CZ-160KPU7 × 2 124,000円 (税抜)
リモコン CZ-10RT4C 30,000円 (税抜)
合計希望小売価格 2,910,000円 (税抜)

別売分岐管 APR-P280B 9,000円 (税抜)
セット価格 (工事費別) 2,919,000円 (税抜)

仕様表についてはP169-172をご覧ください。
PA品番でご注文いただく構成セットの商品でセットの扱いになります。VAポータルで注文される場合は、品番の頭にXを付けて注文してください。(例: XPA-0000000)
4方向天井カセット形室内機 P80形のご注文に際し、室内機・室外機を別に発注される際は、「CS-P80U7」とは互換性がなく、室内機寸法も異なりますのでお間違いのないようご注意ください。
● ⊕は単相 200V。 ⊖は三相 200V。 ● 冷媒 R32採用。 ● 2015年省エネ基準値クリア。 ● グリーン購入法調達基準適合商品。 ● 新「ナイーイ」搭載。

4方向天井カセット形

同時トリプル

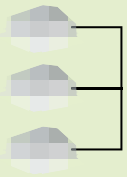

P224形(8.0馬力相当)		●配管長 100m (高低差 30m)	●チャージレス 30m
冷房	20.0(6.2 ~ 22.4)kW		
暖房	22.4(5.6 ~ 28.0)kW		
[097] PA-P224U7HT ⊖			
室内	CS-P80U7H × 3	1,092,000円 (税抜)	
室外	CU-P224H7	1,487,000円 (税抜)	
パネル	CZ-160KPEU7 × 3	222,000円 (税抜)	
リモコン	CZ-10RT4C	30,000円 (税抜)	
合計希望小売価格		2,831,000円 (税抜)	
別売分岐管	APR-RTP280A	12,000円 (税抜)	
セット価格(工事費別)		2,843,000円 (税抜)	
[098] PA-P224U7HTN ⊖			
室内	CS-P80U7H × 3	1,092,000円 (税抜)	
室外	CU-P224H7	1,487,000円 (税抜)	
パネル	CZ-160KPU7 × 3	186,000円 (税抜)	
リモコン	CZ-10RT4C	30,000円 (税抜)	
合計希望小売価格		2,795,000円 (税抜)	
別売分岐管	APR-RTP280A	12,000円 (税抜)	
セット価格(工事費別)		2,807,000円 (税抜)	

同時ダブルツイン

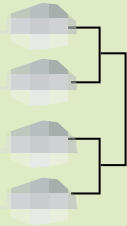

P224形(8.0馬力相当)		●配管長 100m (高低差 30m)	●チャージレス 30m
冷房	20.0(6.2 ~ 22.4)kW		
暖房	22.4(5.6 ~ 28.0)kW		
[099] PA-P224U7HV ⊖			
室内	CS-P56U7 × 4	1,356,000円 (税抜)	
室外	CU-P224H7	1,487,000円 (税抜)	
パネル	CZ-160KPEU7 × 4	296,000円 (税抜)	
リモコン	CZ-10RT4C	30,000円 (税抜)	
合計希望小売価格		3,169,000円 (税抜)	
別売分岐管	APR-P280B	9,000円 (税抜)	
	APR-P160B × 2	14,000円 (税抜)	
セット価格(工事費別)		3,192,000円 (税抜)	
[100] PA-P224U7HVN ⊖			
室内	CS-P56U7 × 4	1,356,000円 (税抜)	
室外	CU-P224H7	1,487,000円 (税抜)	
パネル	CZ-160KPU7 × 4	248,000円 (税抜)	
リモコン	CZ-10RT4C	30,000円 (税抜)	
合計希望小売価格		3,121,000円 (税抜)	
別売分岐管	APR-P280B	9,000円 (税抜)	
	APR-P160B × 2	14,000円 (税抜)	
セット価格(工事費別)		3,144,000円 (税抜)	

P280形(10.0馬力相当)		●配管長 100m (高低差 30m)	●チャージレス 30m
冷房	25.0(6.3 ~ 28.0)kW		
暖房	28.0(7.0 ~ 35.0)kW		
[101] PA-P280U7HV ⊖			
室内	CS-P71U7 × 4	1,436,000円 (税抜)	
室外	CU-P280H7	1,820,000円 (税抜)	
パネル	CZ-160KPEU7 × 4	296,000円 (税抜)	
リモコン	CZ-10RT4C	30,000円 (税抜)	
合計希望小売価格		3,582,000円 (税抜)	
別売分岐管	APR-P280B	9,000円 (税抜)	
	APR-P160B × 2	14,000円 (税抜)	
セット価格(工事費別)		3,605,000円 (税抜)	
[102] PA-P280U7HVN ⊖			
室内	CS-P71U7 × 4	1,436,000円 (税抜)	
室外	CU-P280H7	1,820,000円 (税抜)	
パネル	CZ-160KPU7 × 4	248,000円 (税抜)	
リモコン	CZ-10RT4C	30,000円 (税抜)	
合計希望小売価格		3,534,000円 (税抜)	
別売分岐管	APR-P280B	9,000円 (税抜)	
	APR-P160B × 2	14,000円 (税抜)	
セット価格(工事費別)		3,557,000円 (税抜)	

XEPHY Eco (高効率タイプ)

1	CU-P40・P45・P50・P56H7(S)	質量39(40)kg
	CU-P63・P80H7(S)	質量41(42)kg
高さ630×幅(799+91※1)×奥行(299+64※2)mm		
2	CU-P112H7	質量66kg
	CU-P140・P160H7	質量81kg
高さ996×幅980×奥行(370+80※2)mm		
3	CU-P224H7	質量110kg
	CU-P280H7	質量119kg
高さ1,500×幅980×奥行(370+80※2)mm		

():単相機種 ※1 配管カバー寸法 ※2 据付金具寸法

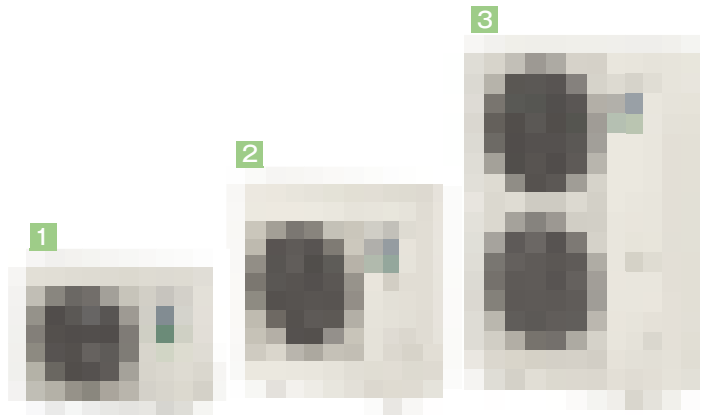

シングル



P50 形 (2.0馬力相当) ●配管長 50m (高低差 30m) ●チャージレス 30m

冷房: 4.5(1.1~5.0)kW
暖房: 5.0(1.2~5.3)kW

103 PA-P50L7SG ●室外 CU-P50G7S

104 PA-P50L7G ●室外 CU-P50G7

室内 CS-P50L7 373,000円 (税抜)
室外 633,000円 (税抜)
パネル CZ-80KPEL6 69,000円 (税抜)
リモコン CZ-10RT4C 30,000円 (税抜)
合計希望小売価格 (工事費別) 1,105,000円 (税抜)

105 PA-P50L7SGN ●室外 CU-P50G7S

106 PA-P50L7GN ●室外 CU-P50G7

標準室内 CS-P50L7 373,000円 (税抜)
標準室外 633,000円 (税抜)
パネル CZ-80KPEL6 52,000円 (税抜)
リモコン CZ-10RT4C 30,000円 (税抜)
合計希望小売価格 (工事費別) 1,088,000円 (税抜)

P80 形 (3.0馬力相当) ●配管長 50m (高低差 30m) ●チャージレス 30m

冷房: 7.1(1.9~8.0)kW
暖房: 8.0(1.7~9.0)kW

115 PA-P80L7SG ●室外 CU-P80G7S

116 PA-P80L7G ●室外 CU-P80G7

室内 CS-P80L7 407,000円 (税抜)
室外 798,000円 (税抜)
パネル CZ-80KPEL6 69,000円 (税抜)
リモコン CZ-10RT4C 30,000円 (税抜)
合計希望小売価格 (工事費別) 1,304,000円 (税抜)

117 PA-P80L7SGN ●室外 CU-P80G7S

118 PA-P80L7GN ●室外 CU-P80G7

標準室内 CS-P80L7 407,000円 (税抜)
標準室外 798,000円 (税抜)
パネル CZ-80KPEL6 52,000円 (税抜)
リモコン CZ-10RT4C 30,000円 (税抜)
合計希望小売価格 (工事費別) 1,287,000円 (税抜)

P160 形 (6.0馬力相当) ●配管長 75m (高低差 30m) ●チャージレス 30m

冷房: 14.0(3.5~16.0)kW
暖房: 16.0(3.5~18.0)kW

123 PA-P160L7G ●

室内 CS-P160L7 552,000円 (税抜)
室外 CU-P160G7 1,242,000円 (税抜)
パネル CZ-160KPEL6 77,000円 (税抜)
リモコン CZ-10RT4C 30,000円 (税抜)
合計希望小売価格 (工事費別) 1,901,000円 (税抜)

124 PA-P160L7GN ●

標準室内 CS-P160L7 552,000円 (税抜)
標準室外 CU-P160G7 1,242,000円 (税抜)
パネル CZ-160KPEL6 60,000円 (税抜)
リモコン CZ-10RT4C 30,000円 (税抜)
合計希望小売価格 (工事費別) 1,884,000円 (税抜)

P56 形 (2.3馬力相当) ●配管長 50m (高低差 30m) ●チャージレス 30m

冷房: 5.0(1.2~5.6)kW
暖房: 5.6(1.3~5.7)kW

107 PA-P56L7SG ●室外 CU-P56G7S

108 PA-P56L7G ●室外 CU-P56G7

室内 CS-P56L7 376,000円 (税抜)
室外 684,000円 (税抜)
パネル CZ-80KPEL6 69,000円 (税抜)
リモコン CZ-10RT4C 30,000円 (税抜)
合計希望小売価格 (工事費別) 1,159,000円 (税抜)

109 PA-P56L7SGN ●室外 CU-P56G7S

110 PA-P56L7GN ●室外 CU-P56G7

標準室内 CS-P56L7 376,000円 (税抜)
標準室外 684,000円 (税抜)
パネル CZ-80KPEL6 52,000円 (税抜)
リモコン CZ-10RT4C 30,000円 (税抜)
合計希望小売価格 (工事費別) 1,142,000円 (税抜)

P112 形 (4.0馬力相当) ●配管長 75m (高低差 30m) ●チャージレス 30m

冷房: 10.0(2.6~11.2)kW
暖房: 11.2(2.6~13.2)kW

119 PA-P112L7G ●

室内 CS-P112L7 442,000円 (税抜)
室外 CU-P112G7 943,000円 (税抜)
パネル CZ-160KPEL6 77,000円 (税抜)
リモコン CZ-10RT4C 30,000円 (税抜)
合計希望小売価格 (工事費別) 1,492,000円 (税抜)

120 PA-P112L7GN ●

標準室内 CS-P112L7 442,000円 (税抜)
標準室外 CU-P112G7 943,000円 (税抜)
パネル CZ-160KPEL6 60,000円 (税抜)
リモコン CZ-10RT4C 30,000円 (税抜)
合計希望小売価格 (工事費別) 1,475,000円 (税抜)

P63 形 (2.5馬力相当) ●配管長 50m (高低差 30m) ●チャージレス 30m

冷房: 5.6(1.3~6.3)kW
暖房: 6.3(1.4~8.0)kW

111 PA-P63L7SG ●室外 CU-P63G7S

112 PA-P63L7G ●室外 CU-P63G7

室内 CS-P63L7 386,000円 (税抜)
室外 730,000円 (税抜)
パネル CZ-80KPEL6 69,000円 (税抜)
リモコン CZ-10RT4C 30,000円 (税抜)
合計希望小売価格 (工事費別) 1,215,000円 (税抜)

113 PA-P63L7SGN ●室外 CU-P63G7S

114 PA-P63L7GN ●室外 CU-P63G7

標準室内 CS-P63L7 386,000円 (税抜)
標準室外 730,000円 (税抜)
パネル CZ-80KPEL6 52,000円 (税抜)
リモコン CZ-10RT4C 30,000円 (税抜)
合計希望小売価格 (工事費別) 1,198,000円 (税抜)

P140 形 (5.0馬力相当) ●配管長 75m (高低差 30m) ●チャージレス 30m

冷房: 12.5(2.6~14.0)kW
暖房: 14.0(2.6~16.0)kW

121 PA-P140L7G ●

室内 CS-P140L7 504,000円 (税抜)
室外 CU-P140G7 1,133,000円 (税抜)
パネル CZ-160KPEL6 77,000円 (税抜)
リモコン CZ-10RT4C 30,000円 (税抜)
合計希望小売価格 (工事費別) 1,744,000円 (税抜)

122 PA-P140L7GN ●

標準室内 CS-P140L7 504,000円 (税抜)
標準室外 CU-P140G7 1,133,000円 (税抜)
パネル CZ-160KPEL6 60,000円 (税抜)
リモコン CZ-10RT4C 30,000円 (税抜)
合計希望小売価格 (工事費別) 1,727,000円 (税抜)

同時ツイン



P112 形 (4.0馬力相当) ●配管長 75m (高低差 30m) ●チャージレス 30m

冷房: 10.0(2.6~11.2)kW
暖房: 11.2(2.6~13.2)kW

125 PA-P112L7GD ●

室内 CS-P56L7 × 2 752,000円 (税抜)
室外 CU-P112G7 943,000円 (税抜)
パネル CZ-80KPEL6 × 2 138,000円 (税抜)
リモコン CZ-10RT4C 30,000円 (税抜)
合計希望小売価格 1,863,000円 (税抜)

別売分岐管 APR-P160B 7,000円 (税抜)
セット価格 (工事費別) 1,870,000円 (税抜)

126 PA-P112L7GDN ●

標準室内 CS-P56L7 × 2 752,000円 (税抜)
標準室外 CU-P112G7 943,000円 (税抜)
パネル CZ-80KPEL6 × 2 104,000円 (税抜)
リモコン CZ-10RT4C 30,000円 (税抜)
合計希望小売価格 1,829,000円 (税抜)

別売分岐管 APR-P160B 7,000円 (税抜)
セット価格 (工事費別) 1,836,000円 (税抜)

P224 形 (8.0馬力相当) ●配管長 100m (高低差 30m) ●チャージレス 30m

冷房: 20.0(6.2~22.4)kW
暖房: 22.4(5.6~25.0)kW

131 PA-P224L7GD ●

室内 CS-P112L7 × 2 884,000円 (税抜)
室外 CU-P224G7 1,576,000円 (税抜)
パネル CZ-160KPEL6 × 2 154,000円 (税抜)
リモコン CZ-10RT4C 30,000円 (税抜)
合計希望小売価格 2,644,000円 (税抜)

別売分岐管 APR-P280B 9,000円 (税抜)
セット価格 (工事費別) 2,653,000円 (税抜)

132 PA-P224L7GDN ●

標準室内 CS-P112L7 × 2 884,000円 (税抜)
標準室外 CU-P224G7 1,576,000円 (税抜)
パネル CZ-160KPEL6 × 2 120,000円 (税抜)
リモコン CZ-10RT4C 30,000円 (税抜)
合計希望小売価格 2,610,000円 (税抜)

別売分岐管 APR-P280B 9,000円 (税抜)
セット価格 (工事費別) 2,619,000円 (税抜)

P140 形 (5.0馬力相当) ●配管長 75m (高低差 30m) ●チャージレス 30m

冷房: 12.5(2.6~14.0)kW
暖房: 14.0(2.6~16.0)kW

127 PA-P140L7GD ●

室内 CS-P71L7 × 2 790,000円 (税抜)
室外 CU-P140G7 1,133,000円 (税抜)
パネル CZ-80KPEL6 × 2 138,000円 (税抜)
リモコン CZ-10RT4C 30,000円 (税抜)
合計希望小売価格 2,091,000円 (税抜)

別売分岐管 APR-P160B 7,000円 (税抜)
セット価格 (工事費別) 2,098,000円 (税抜)

128 PA-P140L7GDN ●

標準室内 CS-P71L7 × 2 790,000円 (税抜)
標準室外 CU-P140G7 1,133,000円 (税抜)
パネル CZ-80KPEL6 × 2 104,000円 (税抜)
リモコン CZ-10RT4C 30,000円 (税抜)
合計希望小売価格 2,057,000円 (税抜)

別売分岐管 APR-P160B 7,000円 (税抜)
セット価格 (工事費別) 2,064,000円 (税抜)

P280 形 (10.0馬力相当) ●配管長 100m (高低差 30m) ●チャージレス 30m

冷房: 25.0(6.3~28.0)kW
暖房: 28.0(7.0~31.5)kW

133 PA-P280L7GD ●

室内 CS-P140L7 × 2 1,008,000円 (税抜)
室外 CU-P280G7 1,929,000円 (税抜)
パネル CZ-160KPEL6 × 2 154,000円 (税抜)
リモコン CZ-10RT4C 30,000円 (税抜)
合計希望小売価格 3,121,000円 (税抜)

別売分岐管 APR-P280B 9,000円 (税抜)
セット価格 (工事費別) 3,130,000円 (税抜)

134 PA-P280L7GDN ●

標準室内 CS-P140L7 × 2 1,008,000円 (税抜)
標準室外 CU-P280G7 1,929,000円 (税抜)
パネル CZ-160KPEL6 × 2 120,000円 (税抜)
リモコン CZ-10RT4C 30,000円 (税抜)
合計希望小売価格 3,087,000円 (税抜)

別売分岐管 APR-P280B 9,000円 (税抜)
セット価格 (工事費別) 3,096,000円 (税抜)

P160 形 (6.0馬力相当) ●配管長 75m (高低差 30m) ●チャージレス 30m

冷房: 14.0(3.5~16.0)kW
暖房: 16.0(3.5~18.0)kW

129 PA-P160L7GD ●

室内 CS-P80L7 × 2 814,000円 (税抜)
室外 CU-P160G7 1,242,000円 (税抜)
パネル CZ-80KPEL6 × 2 138,000円 (税抜)
リモコン CZ-10RT4C 30,000円 (税抜)
合計希望小売価格 2,224,000円 (税抜)

別売分岐管 APR-P160B 7,000円 (税抜)
セット価格 (工事費別) 2,231,000円 (税抜)

130 PA-P160L7GDN ●

標準室内 CS-P80L7 × 2 814,000円 (税抜)
標準室外 CU-P160G7 1,242,000円 (税抜)
パネル CZ-80KPEL6 × 2 104,000円 (税抜)
リモコン CZ-10RT4C 30,000円 (税抜)
合計希望小売価格 2,190,000円 (税抜)

別売分岐管 APR-P160B 7,000円 (税抜)
セット価格 (工事費別) 2,197,000円 (税抜)

仕様表についてはP159-162をご覧ください。

PA品番でご注文いただくと構成通りの商品でセットの扱いになります。VAポータルで注文される場合は、品番の頭にXを付けて注文してください。(例: XPA-000000)

●●は単相200V。●●は三相200V。■冷媒R32採用。■2015年省エネ法基準値クリア。■グリーン購入法調達基準適合商品。●●新「ナノイーX」搭載。

2方向天井カセット形

同時トリプル



P160形 (6.0馬力相当) ●配管長 75m (高低差 30m)
●チャージレス 30m

冷房: 14.0(3.5 ~ 16.0)kW
暖房: 16.0(3.5 ~ 18.0)kW

135 PA-P160L7GT ⊖

室内 CS-P50L7 × 3 1,119,000円 (税抜)
室外 CU-P160G7 1,242,000円 (税抜)
パネル CZ-80KPEL6 × 3 207,000円 (税抜)
リモコン CZ-10RT4C 30,000円 (税抜)
合計希望小売価格 2,598,000円 (税抜)

別売分岐管 APR-RTP280A 12,000円 (税抜)
セット価格 (工事費別) 2,610,000円 (税抜)

136 PA-P160L7GTN ⊖

室内 CS-P50L7 × 3 1,119,000円 (税抜)
室外 CU-P160G7 1,242,000円 (税抜)
パネル CZ-80KPL6 × 3 156,000円 (税抜)
リモコン CZ-10RT4C 30,000円 (税抜)
合計希望小売価格 2,547,000円 (税抜)

別売分岐管 APR-RTP280A 12,000円 (税抜)
セット価格 (工事費別) 2,559,000円 (税抜)

P224形 (8.0馬力相当) ●配管長 100m (高低差 30m)
●チャージレス 30m

冷房: 20.0(6.2 ~ 22.4)kW
暖房: 22.4(5.6 ~ 25.0)kW

137 PA-P224L7GT ⊖

室内 CS-P80L7 × 3 1,221,000円 (税抜)
室外 CU-P224G7 1,576,000円 (税抜)
パネル CZ-80KPEL6 × 3 207,000円 (税抜)
リモコン CZ-10RT4C 30,000円 (税抜)
合計希望小売価格 3,034,000円 (税抜)

別売分岐管 APR-RTP280A 12,000円 (税抜)
セット価格 (工事費別) 3,046,000円 (税抜)

138 PA-P224L7GTN ⊖

室内 CS-P80L7 × 3 1,221,000円 (税抜)
室外 CU-P224G7 1,576,000円 (税抜)
パネル CZ-80KPL6 × 3 156,000円 (税抜)
リモコン CZ-10RT4C 30,000円 (税抜)
合計希望小売価格 2,983,000円 (税抜)

別売分岐管 APR-RTP280A 12,000円 (税抜)
セット価格 (工事費別) 2,995,000円 (税抜)

同時ダブルツイン



P224形 (8.0馬力相当) ●配管長 100m (高低差 30m)
●チャージレス 30m

冷房: 20.0(6.2 ~ 22.4)kW
暖房: 22.4(5.6 ~ 25.0)kW

139 PA-P224L7GV ⊖

室内 CS-P56L7 × 4 1,504,000円 (税抜)
室外 CU-P224G7 1,576,000円 (税抜)
パネル CZ-80KPEL6 × 4 276,000円 (税抜)
リモコン CZ-10RT4C 30,000円 (税抜)
合計希望小売価格 3,386,000円 (税抜)

別売分岐管 APR-P280B 9,000円 (税抜)
APR-P160B × 2 14,000円 (税抜)
セット価格 (工事費別) 3,409,000円 (税抜)

140 PA-P224L7GVN ⊖

室内 CS-P56L7 × 4 1,504,000円 (税抜)
室外 CU-P224G7 1,576,000円 (税抜)
パネル CZ-80KPL6 × 4 208,000円 (税抜)
リモコン CZ-10RT4C 30,000円 (税抜)
合計希望小売価格 3,318,000円 (税抜)

別売分岐管 APR-P280B 9,000円 (税抜)
APR-P160B × 2 14,000円 (税抜)
セット価格 (工事費別) 3,341,000円 (税抜)

P280形 (10.0馬力相当) ●配管長 100m (高低差 30m)
●チャージレス 30m

冷房: 25.0(6.3 ~ 28.0)kW
暖房: 28.0(7.0 ~ 31.5)kW

141 PA-P280L7GV ⊖

室内 CS-P71L7 × 4 1,580,000円 (税抜)
室外 CU-P280G7 1,929,000円 (税抜)
パネル CZ-80KPEL6 × 4 276,000円 (税抜)
リモコン CZ-10RT4C 30,000円 (税抜)
合計希望小売価格 3,815,000円 (税抜)

別売分岐管 APR-P280B 9,000円 (税抜)
APR-P160B × 2 14,000円 (税抜)
セット価格 (工事費別) 3,838,000円 (税抜)

142 PA-P280L7GVN ⊖

室内 CS-P71L7 × 4 1,580,000円 (税抜)
室外 CU-P280G7 1,929,000円 (税抜)
パネル CZ-80KPL6 × 4 208,000円 (税抜)
リモコン CZ-10RT4C 30,000円 (税抜)
合計希望小売価格 3,747,000円 (税抜)

別売分岐管 APR-P280B 9,000円 (税抜)
APR-P160B × 2 14,000円 (税抜)
セット価格 (工事費別) 3,770,000円 (税抜)

XEPHY Premium (ハイグレードタイプ)

1	CU-P50G7(S)・P56G7(S)	質量41(42)kg
	高さ630×幅(799+91 ^{*1})×奥行(299+64 ^{*2})mm	
2	CU-P63G7(S)	質量41(42)kg
	高さ996×幅980×奥行(370+80 ^{*2})mm	
3	CU-P112G7・P140G7	質量102kg
	CU-P160G7	質量105kg
4	CU-P224G7	質量110kg
	CU-P280G7	質量119kg
高さ1,500×幅980×奥行(370+80 ^{*2})mm		

() : 単相機種 ※1 配管カバー寸法 ※2 据付金具寸法



（高効率タイプ）
XEPHYECO

2方向天井カセット形

冷暖房

シングル



同時ツイン

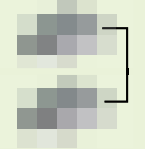

P50 形 (2.0馬力相当) ●配管長 40m (高低差 30m) ●チャージレス 30m
冷房: 4.5(1.1~5.0)kW
暖房: 5.0(1.2~5.3)kW

143 PA-P50L7SH ⊕ 室外 CU-P50H7S
144 PA-P50L7H ⊖ 室外 CU-P50H7

標準
室内 CS-P50L7 373,000円 (税抜)
室外 538,000円 (税抜)
パネル CZ-80KPEL6 69,000円 (税抜)
リモコン CZ-10RT4C 30,000円 (税抜)
合計希望小売価格 (工事費別) 1,010,000円 (税抜)

145 PA-P50L7SHN ⊕ 室外 CU-P50H7S
146 PA-P50L7HN ⊖ 室外 CU-P50H7

標準
室内 CS-P50L7 373,000円 (税抜)
室外 538,000円 (税抜)
パネル CZ-80KPEL6 69,000円 (税抜)
リモコン CZ-10RT4C 30,000円 (税抜)
合計希望小売価格 (工事費別) 993,000円 (税抜)

P80 形 (3.0馬力相当) ●配管長 40m (高低差 30m) ●チャージレス 30m
冷房: 7.1(1.7~8.0)kW
暖房: 8.0(1.5~8.5)kW

155 PA-P80L7SH ⊕ 室外 CU-P80H7S
156 PA-P80L7H ⊖ 室外 CU-P80H7

標準
室内 CS-P80L7 407,000円 (税抜)
室外 687,000円 (税抜)
パネル CZ-80KPEL6 69,000円 (税抜)
リモコン CZ-10RT4C 30,000円 (税抜)
合計希望小売価格 (工事費別) 1,193,000円 (税抜)

157 PA-P80L7SHN ⊕ 室外 CU-P80H7S
158 PA-P80L7HN ⊖ 室外 CU-P80H7

標準
室内 CS-P80L7 407,000円 (税抜)
室外 687,000円 (税抜)
パネル CZ-80KPEL6 69,000円 (税抜)
リモコン CZ-10RT4C 30,000円 (税抜)
合計希望小売価格 (工事費別) 1,176,000円 (税抜)

P160 形 (6.0馬力相当) ●配管長 50m (高低差 30m) ●チャージレス 30m
冷房: 14.0(3.5~16.0)kW
暖房: 16.0(4.0~16.5)kW

163 PA-P160L7H ⊖

標準
室内 CS-P160L7 552,000円 (税抜)
室外 CU-P160H7 1,063,000円 (税抜)
パネル CZ-160KPEL6 77,000円 (税抜)
リモコン CZ-10RT4C 30,000円 (税抜)
合計希望小売価格 (工事費別) 1,722,000円 (税抜)

164 PA-P160L7HN ⊖

標準
室内 CS-P160L7 552,000円 (税抜)
室外 CU-P160H7 1,063,000円 (税抜)
パネル CZ-160KPEL6 77,000円 (税抜)
リモコン CZ-10RT4C 30,000円 (税抜)
合計希望小売価格 (工事費別) 1,705,000円 (税抜)

P56 形 (2.3馬力相当) ●配管長 40m (高低差 30m) ●チャージレス 30m
冷房: 5.0(1.2~5.6)kW
暖房: 5.6(1.3~5.7)kW

147 PA-P56L7SH ⊕ 室外 CU-P56H7S
148 PA-P56L7H ⊖ 室外 CU-P56H7

標準
室内 CS-P56L7 376,000円 (税抜)
室外 586,000円 (税抜)
パネル CZ-80KPEL6 69,000円 (税抜)
リモコン CZ-10RT4C 30,000円 (税抜)
合計希望小売価格 (工事費別) 1,061,000円 (税抜)

149 PA-P56L7SHN ⊕ 室外 CU-P56H7S
150 PA-P56L7HN ⊖ 室外 CU-P56H7

標準
室内 CS-P56L7 376,000円 (税抜)
室外 586,000円 (税抜)
パネル CZ-80KPEL6 69,000円 (税抜)
リモコン CZ-10RT4C 30,000円 (税抜)
合計希望小売価格 (工事費別) 1,044,000円 (税抜)

P112 形 (4.0馬力相当) ●配管長 50m (高低差 30m) ●チャージレス 30m
冷房: 10.0(2.5~11.2)kW
暖房: 11.2(2.9~12.0)kW

159 PA-P112L7H ⊖

標準
室内 CS-P112L7 442,000円 (税抜)
室外 CU-P112H7 810,000円 (税抜)
パネル CZ-160KPEL6 77,000円 (税抜)
リモコン CZ-10RT4C 30,000円 (税抜)
合計希望小売価格 (工事費別) 1,359,000円 (税抜)

160 PA-P112L7HN ⊖

標準
室内 CS-P112L7 442,000円 (税抜)
室外 CU-P112H7 810,000円 (税抜)
パネル CZ-160KPEL6 77,000円 (税抜)
リモコン CZ-10RT4C 30,000円 (税抜)
合計希望小売価格 (工事費別) 1,342,000円 (税抜)

P63 形 (2.5馬力相当) ●配管長 40m (高低差 30m) ●チャージレス 30m
冷房: 5.6(1.3~6.3)kW
暖房: 6.3(1.3~7.5)kW

151 PA-P63L7SH ⊕ 室外 CU-P63H7S
152 PA-P63L7H ⊖ 室外 CU-P63H7

標準
室内 CS-P63L7 386,000円 (税抜)
室外 624,000円 (税抜)
パネル CZ-80KPEL6 69,000円 (税抜)
リモコン CZ-10RT4C 30,000円 (税抜)
合計希望小売価格 (工事費別) 1,109,000円 (税抜)

153 PA-P63L7SHN ⊕ 室外 CU-P63H7S
154 PA-P63L7HN ⊖ 室外 CU-P63H7

標準
室内 CS-P63L7 386,000円 (税抜)
室外 624,000円 (税抜)
パネル CZ-80KPEL6 69,000円 (税抜)
リモコン CZ-10RT4C 30,000円 (税抜)
合計希望小売価格 (工事費別) 1,092,000円 (税抜)

P140 形 (5.0馬力相当) ●配管長 50m (高低差 30m) ●チャージレス 30m
冷房: 12.5(3.2~14.0)kW
暖房: 14.0(3.5~15.0)kW

161 PA-P140L7H ⊖

標準
室内 CS-P140L7 504,000円 (税抜)
室外 CU-P140H7 969,000円 (税抜)
パネル CZ-160KPEL6 77,000円 (税抜)
リモコン CZ-10RT4C 30,000円 (税抜)
合計希望小売価格 (工事費別) 1,580,000円 (税抜)

162 PA-P140L7HN ⊖

標準
室内 CS-P140L7 504,000円 (税抜)
室外 CU-P140H7 969,000円 (税抜)
パネル CZ-160KPEL6 77,000円 (税抜)
リモコン CZ-10RT4C 30,000円 (税抜)
合計希望小売価格 (工事費別) 1,563,000円 (税抜)

P112 形 (4.0馬力相当) ●配管長 50m (高低差 30m) ●チャージレス 30m
冷房: 10.0(2.5~11.2)kW
暖房: 11.2(2.9~12.0)kW

165 PA-P112L7HD ⊖

標準
室内 CS-P56L7 × 2 752,000円 (税抜)
室外 CU-P112H7 810,000円 (税抜)
パネル CZ-80KPEL6 × 2 138,000円 (税抜)
リモコン CZ-10RT4C 30,000円 (税抜)
合計希望小売価格 1,730,000円 (税抜)

別売分岐管 APR-P160B 7,000円 (税抜)
セット価格 (工事費別) 1,737,000円 (税抜)

166 PA-P112L7HDN ⊖

標準
室内 CS-P56L7 × 2 752,000円 (税抜)
室外 CU-P112H7 810,000円 (税抜)
パネル CZ-80KPEL6 × 2 104,000円 (税抜)
リモコン CZ-10RT4C 30,000円 (税抜)
合計希望小売価格 1,696,000円 (税抜)

別売分岐管 APR-P160B 7,000円 (税抜)
セット価格 (工事費別) 1,703,000円 (税抜)

P224 形 (8.0馬力相当) ●配管長 100m (高低差 30m) ●チャージレス 30m
冷房: 20.0(6.2~22.4)kW
暖房: 22.4(5.6~25.0)kW

171 PA-P224L7HD ⊖

標準
室内 CS-P112L7 × 2 884,000円 (税抜)
室外 CU-P224H7 1,487,000円 (税抜)
パネル CZ-160KPEL6 × 2 154,000円 (税抜)
リモコン CZ-10RT4C 30,000円 (税抜)
合計希望小売価格 2,555,000円 (税抜)

別売分岐管 APR-P280B 9,000円 (税抜)
セット価格 (工事費別) 2,564,000円 (税抜)

172 PA-P224L7HDN ⊖

標準
室内 CS-P112L7 × 2 884,000円 (税抜)
室外 CU-P224H7 1,487,000円 (税抜)
パネル CZ-160KPEL6 × 2 120,000円 (税抜)
リモコン CZ-10RT4C 30,000円 (税抜)
合計希望小売価格 2,521,000円 (税抜)

別売分岐管 APR-P280B 9,000円 (税抜)
セット価格 (工事費別) 2,530,000円 (税抜)

P140 形 (5.0馬力相当) ●配管長 50m (高低差 30m) ●チャージレス 30m
冷房: 12.5(3.2~14.0)kW
暖房: 14.0(3.5~15.0)kW

167 PA-P140L7HD ⊖

標準
室内 CS-P71L7 × 2 790,000円 (税抜)
室外 CU-P140H7 969,000円 (税抜)
パネル CZ-80KPEL6 × 2 138,000円 (税抜)
リモコン CZ-10RT4C 30,000円 (税抜)
合計希望小売価格 1,927,000円 (税抜)

別売分岐管 APR-P160B 7,000円 (税抜)
セット価格 (工事費別) 1,934,000円 (税抜)

168 PA-P140L7HDN ⊖

標準
室内 CS-P71L7 × 2 790,000円 (税抜)
室外 CU-P140H7 969,000円 (税抜)
パネル CZ-80KPEL6 × 2 104,000円 (税抜)
リモコン CZ-10RT4C 30,000円 (税抜)
合計希望小売価格 1,893,000円 (税抜)

別売分岐管 APR-P160B 7,000円 (税抜)
セット価格 (工事費別) 1,900,000円 (税抜)

P280 形 (10.0馬力相当) ●配管長 100m (高低差 30m) ●チャージレス 30m
冷房: 25.0(6.3~28.0)kW
暖房: 28.0(7.0~31.5)kW

173 PA-P280L7HD ⊖

標準
室内 CS-P140L7 × 2 1,008,000円 (税抜)
室外 CU-P280H7 1,820,000円 (税抜)
パネル CZ-160KPEL6 × 2 154,000円 (税抜)
リモコン CZ-10RT4C 30,000円 (税抜)
合計希望小売価格 3,012,000円 (税抜)

別売分岐管 APR-P280B 9,000円 (税抜)
セット価格 (工事費別) 3,021,000円 (税抜)

174 PA-P280L7HDN ⊖

標準
室内 CS-P140L7 × 2 1,008,000円 (税抜)
室外 CU-P280H7 1,820,000円 (税抜)
パネル CZ-160KPEL6 × 2 120,000円 (税抜)
リモコン CZ-10RT4C 30,000円 (税抜)
合計希望小売価格 2,978,000円 (税抜)

別売分岐管 APR-P280B 9,000円 (税抜)
セット価格 (工事費別) 2,987,000円 (税抜)

P160 形 (6.0馬力相当) ●配管長 50m (高低差 30m) ●チャージレス 30m
冷房: 14.0(3.5~16.0)kW
暖房: 16.0(4.0~16.5)kW

169 PA-P160L7HD ⊖

標準
室内 CS-P80L7 × 2 814,000円 (税抜)
室外 CU-P160H7 1,063,000円 (税抜)
パネル CZ-80KPEL6 × 2 138,000円 (税抜)
リモコン CZ-10RT4C 30,000円 (税抜)
合計希望小売価格 2,045,000円 (税抜)

別売分岐管 APR-P160B 7,000円 (税抜)
セット価格 (工事費別) 2,052,000円 (税抜)

170 PA-P160L7HDN ⊖

標準
室内 CS-P80L7 × 2 814,000円 (税抜)
室外 CU-P160H7 1,063,000円 (税抜)
パネル CZ-80KPEL6 × 2 104,000円 (税抜)
リモコン CZ-10RT4C 30,000円 (税抜)
合計希望小売価格 2,011,000円 (税抜)

別売分岐管 APR-P160B 7,000円 (税抜)
セット価格 (工事費別) 2,018,000円 (税抜)

仕様表についてはP171-172をご覧ください。

PA品番でご注文いただくと構成通りの商品でセットの扱いになります。VAポータルで注文される場合は、品番の頭にXを付けて注文してください。(例: XPA-000000)

● ⊕は単相200V。⊖は三相200V。 冷媒 R32採用。 冷媒 R410A採用。 2015年省エネ法基準値クリア。 グリーン購入法調達基準適合商品。 新「ナイーX」搭載。

2方向天井カセット形

P224形 (8.0馬力相当) ●配管長 100m (高低差 30m)
●チャージレス 30m

冷房：20.0(6.2～22.4)kW
暖房：22.4(5.6～25.0)kW

[175] PA-P224L7HT ⊖

室内 CS-P80L7×3 1,221,000円 (税抜)
室外 CU-P224H7 1,487,000円 (税抜)
パネル CZ-80KPEL6×3 207,000円 (税抜)
リモコン CZ-10RT4C 30,000円 (税抜)
合計希望小売価格 **2,945,000円** (税抜)
別売分岐管 APR-RTP280A 12,000円 (税抜)
セット価格 (工事費別) **2,957,000円** (税抜)

[176] PA-P224L7HTN ⊖

室内 CS-P80L7×3 1,221,000円 (税抜)
室外 CU-P224H7 1,487,000円 (税抜)
パネル CZ-80KPEL6×3 207,000円 (税抜)
リモコン CZ-10RT4C 30,000円 (税抜)
合計希望小売価格 **2,894,000円** (税抜)
別売分岐管 APR-RTP280A 12,000円 (税抜)
セット価格 (工事費別) **2,906,000円** (税抜)

XEPHY Eco (高効率タイプ)

1 CU-P50・P56H7(S) 質量39(40)kg
CU-P63・P80H7(S) 質量41(42)kg
高さ630×幅(799+91*)×奥行(299+64*²)mm

2 CU-P112H7 質量66kg
CU-P140・P160H7 質量81kg
高さ996×幅980×奥行(370+80*²)mm

3 CU-P224H6B 質量110kg
CU-P280H6B 質量119kg
高さ1,500×幅980×奥行(370+80*²)mm

(*)単相機種 ※1 配管カバー寸法 ※2 据付金具寸法

P224形 (8.0馬力相当) ●配管長 100m (高低差 30m)
●チャージレス 30m

冷房：20.0(6.2～22.4)kW
暖房：22.4(5.6～25.0)kW

[177] PA-P224L7HV ⊖

室内 CS-P56L7×4 1,504,000円 (税抜)
室外 CU-P224H7 1,487,000円 (税抜)
パネル CZ-80KPEL6×4 276,000円 (税抜)
リモコン CZ-10RT4C 30,000円 (税抜)
合計希望小売価格 **3,297,000円** (税抜)
別売分岐管 APR-P280B 9,000円 (税抜)
APR-P160B × 2 14,000円 (税抜)
セット価格 (工事費別) **3,320,000円** (税抜)

[178] PA-P224L7HVN ⊖

室内 CS-P56L7×4 1,504,000円 (税抜)
室外 CU-P224H7 1,487,000円 (税抜)
パネル CZ-80KPEL6×4 208,000円 (税抜)
リモコン CZ-10RT4C 30,000円 (税抜)
合計希望小売価格 **3,229,000円** (税抜)
別売分岐管 APR-P280B 9,000円 (税抜)
APR-P160B × 2 14,000円 (税抜)
セット価格 (工事費別) **3,252,000円** (税抜)

P280形 (10.0馬力相当) ●配管長 100m (高低差 30m)
●チャージレス 30m

冷房：25.0(6.3～28.0)kW
暖房：28.0(7.0～31.5)kW

[179] PA-P280L7HV ⊖

室内 CS-P71L7×4 1,580,000円 (税抜)
室外 CU-P280H7 1,820,000円 (税抜)
パネル CZ-80KPEL6×4 276,000円 (税抜)
リモコン CZ-10RT4C 30,000円 (税抜)
合計希望小売価格 **3,706,000円** (税抜)
別売分岐管 APR-P280B 9,000円 (税抜)
APR-P160B × 2 14,000円 (税抜)
セット価格 (工事費別) **3,729,000円** (税抜)

[180] PA-P280L7HVN ⊖

室内 CS-P71L7×4 1,580,000円 (税抜)
室外 CU-P280H7 1,820,000円 (税抜)
パネル CZ-80KPEL6×4 208,000円 (税抜)
リモコン CZ-10RT4C 30,000円 (税抜)
合計希望小売価格 **3,638,000円** (税抜)
別売分岐管 APR-P280B 9,000円 (税抜)
APR-P160B × 2 14,000円 (税抜)
セット価格 (工事費別) **3,661,000円** (税抜)

- ※1 天井開口寸法が下記の範囲内で確認してください。
(短手×長手: 640～670×1,130～1,350)
- ※2 ワイヤード/ワイヤレスどちらのリモコンでも操作可能(要設定)。
- ※3 気化式加湿器は、タイマーによる間欠給水の節水タイプです。室内機によって加湿量が異なります。
- ※4 外気導入量には制限がありますので、技術資料等にてご確認ください。
- ※5 本体断熱用...高温多湿の場所への設置時に露付きを軽減。
- ※6 同時ダブルツインP224・P280形はAPR-P280B:1個+APR-P160B:2個必要です。
- ※7 丸合フランジ(吹出用)・フレキシブルダクト等と併せて使用してください。

別売品 2方向天井カセット形

●受注生産品 * 納期はお問合せください。

	品名	適用室内機	品番	希望小売価格	
天井パネル	① 標準パネル 中温用の場合は特注対応となります。	P50～P80形	CZ-80KPL6	52,000円 (税抜)	
	② エコナビパネル 中温用の場合は特注対応となります。	P112～P160形	CZ-160KPL6	60,000円 (税抜)	
	③ 天井材組込パネル 中温用の場合は特注対応となります。	P50～P80形	CZ-80KPEL6	69,000円 (税抜)	
	ワイドパネル※1	P112～P160形	CZ-160KPEL6	77,000円 (税抜)	
	④ 昇降グリル付標準パネル 中温用の場合は特注対応となります。	P50～P80形	CZ-80KTL6	78,000円 (税抜)	
昇降グリル※2	⑤ 昇降グリル付エコナビパネル 中温用の場合は特注対応となります。	P112～P160形	CZ-160KTL6	86,000円 (税抜)	
	⑥ 昇降グリル付標準パネル 中温用の場合は特注対応となります。	P50～P80形	CZ-80KSL6	38,000円 (税抜)	
	⑦ 昇降グリル付エコナビパネル 中温用の場合は特注対応となります。	P112～P160形	CZ-160KSL6	102,000円 (税抜)	
加湿器	⑧ 自然気化式加湿器※3	P50～P80形	CZ-80KSEL6	119,000円 (税抜)	
	交換用加湿エレメント	P112～P160形	CZ-160KSEL6	132,000円 (税抜)	
	⑨ 自然気化式加湿器※3	P50～P80形	CZ-07ASL6	105,000円 (税抜)	
吹出	⑩ 自然気化式加湿器※3	P112～P160形	CZ-14ASL6	125,000円 (税抜)	
	⑪ しゃ風材※7	P50～P80形	CZ-07AL6	48,000円 (税抜)	
	⑫ 丸合フランジ	P112～P160形	CZ-14AL6	60,000円 (税抜)	
	フレキシブルダクト (φ150)	P50～P80形	CZ-80CFL6	3,000円 (税抜)	
	吹出口グリル	P112～P160形	CZ-160CFL6	4,000円 (税抜)	
外気取入	⑬ 丸合フランジ※4	φ150	全機種	CZ-DA150A	6,000円 (税抜)
	⑭ 丸合フランジ※4	1m	全機種	CZ-F1510	10,000円 (税抜)
	⑮ 丸合フランジ※4	2m	全機種	CZ-F1520	13,000円 (税抜)
チャンパー取付フィルター	⑯ 丸合フランジ※4	φ150	全機種	GRL-S15B	26,000円 (税抜)
	⑰ 超ロングライフフィルター	φ100	P50～P80形	CZ-DA100	6,000円 (税抜)
	⑱ 高性能フィルター SEK	φ125	P112～P160形	CZ-DA125	6,000円 (税抜)
	⑲ 高性能フィルター SEK	比色法 65%	P50～P80形	CZ-80FL6	38,000円 (税抜)
	⑲ 高性能フィルター SEK	比色法 90%	P112～P160形	CZ-160FL6	50,000円 (税抜)
その他	⑳ フィルターチャンパー	P50～P80形	CZ-80MFL6	36,000円 (税抜)	
	㉑ 断熱材キット※5	P112～P160形	CZ-160MFL6	41,000円 (税抜)	
	㉒ 断熱材キット※5	P50～P80形	CZ-80HFL6	49,000円 (税抜)	
	㉓ 断熱材キット※5	P112～P160形	CZ-160HFL6	56,000円 (税抜)	
	㉔ 断熱材キット※5	P50～P80形	CZ-80FDL6	35,000円 (税抜)	
	㉕ 断熱材キット※5	P112～P160形	CZ-160FDL6	43,000円 (税抜)	
	㉖ 断熱材キット※5	全機種	CZ-80INSL6	25,000円 (税抜)	
	㉗ 断熱材キット※5	全機種	CZ-10RT4C	30,000円 (税抜)	
	㉘ 断熱材キット※5	全機種	CZ-10RT3	26,000円 (税抜)	
	㉙ 断熱材キット※5	全機種	CZ-10RTF4	30,000円 (税抜)	
	㉚ 断熱材キット※5	全機種	CZ-10RWP2	16,000円 (税抜)	
リモコン	㉛ 断熱材キット※5	全機種	CZ-10RWRL2	30,000円 (税抜)	
	㉜ 断熱材キット※5	全機種	CZ-10RWRC1A	30,000円 (税抜)	
	㉝ 断熱材キット※5	全機種	CZ-02RE4	20,000円 (税抜)	
	㉞ 断熱材キット※5	全機種	CZ-10RWU3G	5,800円 (税抜)	
	㉟ 断熱材キット※5	全機種	CZ-CSEN1	28,000円 (税抜)	
	㊱ 断熱材キット※5	全機種	CZ-CAPSL1	12,000円 (税抜)	
	㊲ 断熱材キット※5	全機種	CZ-CAPSL2	17,000円 (税抜)	
S-LINK アダプター	㊳ 断熱材キット※5	全機種	CZ-CAPSL2	17,000円 (税抜)	
	㊴ 断熱材キット※5	全機種	APR-P160B	7,000円 (税抜)	
	㊵ 断熱材キット※5	全機種	APR-P280B	9,000円 (税抜)	
分岐管※6	㊶ 断熱材キット※5	全機種	APR-RTP280A	12,000円 (税抜)	
	㊷ 断熱材キット※5	全機種	APR-P160B	7,000円 (税抜)	

シングル

同時ツイン

同時トリプル

同時ダブルツイン

P50 形 (2.0馬力相当) ●配管長 50m (高低差 30m) ●チャージレス 30m

冷房: 4.5(1.1~5.0)kW
暖房: 5.0(1.2~5.3)kW

181 PA-P50D7SG ④室外 CU-P50G7S

182 PA-P50D7G ④室外 CU-P50G7

室内 CS-P50D7 321,000円 (税抜)
室外 633,000円 (税抜)
パネル CZ-03KPD4 43,000円 (税抜)
リモコン CZ-10RT4C 30,000円 (税抜)
センサー CZ-CSEN1 28,000円 (税抜)
合計希望小売価格 (工事費別) 1,055,000円 (税抜)

183 PA-P50D7SGN ④室外 CU-P50G7S

184 PA-P50D7GN ④室外 CU-P50G7

標準室内 CS-P50D7 321,000円 (税抜)
標準室外 633,000円 (税抜)
標準パネル CZ-03KPD4 43,000円 (税抜)
標準リモコン CZ-10RT4C 30,000円 (税抜)
標準センサー CZ-CSEN1 28,000円 (税抜)
合計希望小売価格 (工事費別) 1,027,000円 (税抜)

P80 形 (3.0馬力相当) ●配管長 50m (高低差 30m) ●チャージレス 30m

冷房: 7.1(1.8~8.0)kW
暖房: 8.0(1.6~10.0)kW

193 PA-P80D7SG ④室外 CU-P80G7S

194 PA-P80D7G ④室外 CU-P80G7

室内 CS-P80D7 358,000円 (税抜)
室外 798,000円 (税抜)
パネル CZ-03KPD4 43,000円 (税抜)
リモコン CZ-10RT4C 30,000円 (税抜)
センサー CZ-CSEN1 28,000円 (税抜)
合計希望小売価格 (工事費別) 1,257,000円 (税抜)

195 PA-P80D7SGN ④室外 CU-P80G7S

196 PA-P80D7GN ④室外 CU-P80G7

標準室内 CS-P80D7 358,000円 (税抜)
標準室外 798,000円 (税抜)
標準パネル CZ-03KPD4 43,000円 (税抜)
標準リモコン CZ-10RT4C 30,000円 (税抜)
標準センサー CZ-CSEN1 28,000円 (税抜)
合計希望小売価格 (工事費別) 1,229,000円 (税抜)

P112 形 (4.0馬力相当) ●配管長 75m (高低差 30m) ●チャージレス 30m

冷房: 10.0(2.6~11.2)kW
暖房: 11.2(1.4~12.5)kW

197 PA-P112D7GD ④

室内 CS-P56D7 × 2 644,000円 (税抜)
室外 CU-P112G7 943,000円 (税抜)
パネル CZ-03KPD4 × 2 86,000円 (税抜)
リモコン CZ-10RT4C 30,000円 (税抜)
センサー CZ-CSEN1 28,000円 (税抜)
合計希望小売価格 1,731,000円 (税抜)

別売分岐管 APR-P160B 7,000円 (税抜)
セット価格 (工事費別) 1,738,000円 (税抜)

198 PA-P112D7GDN ④

標準室内 CS-P56D7 × 2 644,000円 (税抜)
標準室外 CU-P112G7 943,000円 (税抜)
標準パネル CZ-03KPD4 × 2 86,000円 (税抜)
標準リモコン CZ-10RT4C 30,000円 (税抜)
標準センサー CZ-CSEN1 28,000円 (税抜)
合計希望小売価格 1,703,000円 (税抜)

別売分岐管 APR-P160B 7,000円 (税抜)
セット価格 (工事費別) 1,710,000円 (税抜)

P160 形 (6.0馬力相当) ●配管長 75m (高低差 30m) ●チャージレス 30m

冷房: 14.0(3.5~16.0)kW
暖房: 16.0(1.4~17.1)kW

203 PA-P160D7GT ④

室内 CS-P50D7 × 3 963,000円 (税抜)
室外 CU-P160G7 1,242,000円 (税抜)
パネル CZ-03KPD4 × 3 129,000円 (税抜)
リモコン CZ-10RT4C 30,000円 (税抜)
センサー CZ-CSEN1 28,000円 (税抜)
合計希望小売価格 2,392,000円 (税抜)

別売分岐管 APR-RTP280A 12,000円 (税抜)
セット価格 (工事費別) 2,404,000円 (税抜)

204 PA-P160D7GTN ④

標準室内 CS-P50D7 × 3 963,000円 (税抜)
標準室外 CU-P160G7 1,242,000円 (税抜)
標準パネル CZ-03KPD4 × 3 129,000円 (税抜)
標準リモコン CZ-10RT4C 30,000円 (税抜)
標準センサー CZ-CSEN1 28,000円 (税抜)
合計希望小売価格 2,364,000円 (税抜)

別売分岐管 APR-RTP280A 12,000円 (税抜)
セット価格 (工事費別) 2,376,000円 (税抜)

P224 形 (8.0馬力相当) ●配管長 100m (高低差 30m) ●チャージレス 30m

冷房: 20.0(6.2~22.4)kW
暖房: 22.4(5.6~25.0)kW

207 PA-P224D7GV ④

室内 CS-P56D7 × 4 1,288,000円 (税抜)
室外 CU-P224G7 1,576,000円 (税抜)
パネル CZ-03KPD4 × 4 172,000円 (税抜)
リモコン CZ-10RT4C 30,000円 (税抜)
センサー CZ-CSEN1 28,000円 (税抜)
合計希望小売価格 3,094,000円 (税抜)

別売分岐管 APR-P280B 9,000円 (税抜)
APR-P160B × 2 14,000円 (税抜)
セット価格 (工事費別) 3,117,000円 (税抜)

208 PA-P224D7GVN ④

標準室内 CS-P56D7 × 4 1,288,000円 (税抜)
標準室外 CU-P224G7 1,576,000円 (税抜)
標準パネル CZ-03KPD4 × 4 172,000円 (税抜)
標準リモコン CZ-10RT4C 30,000円 (税抜)
標準センサー CZ-CSEN1 28,000円 (税抜)
合計希望小売価格 3,066,000円 (税抜)

別売分岐管 APR-P280B 9,000円 (税抜)
APR-P160B × 2 14,000円 (税抜)
セット価格 (工事費別) 3,089,000円 (税抜)

P56 形 (2.3馬力相当) ●配管長 50m (高低差 30m) ●チャージレス 30m

冷房: 5.0(1.2~5.6)kW
暖房: 5.6(1.3~5.7)kW

185 PA-P56D7SG ④室外 CU-P56G7S

186 PA-P56D7G ④室外 CU-P56G7

室内 CS-P56D7 322,000円 (税抜)
室外 684,000円 (税抜)
パネル CZ-03KPD4 43,000円 (税抜)
リモコン CZ-10RT4C 30,000円 (税抜)
センサー CZ-CSEN1 28,000円 (税抜)
合計希望小売価格 (工事費別) 1,107,000円 (税抜)

187 PA-P56D7SGN ④室外 CU-P56G7S

188 PA-P56D7GN ④室外 CU-P56G7

標準室内 CS-P56D7 322,000円 (税抜)
標準室外 684,000円 (税抜)
標準パネル CZ-03KPD4 43,000円 (税抜)
標準リモコン CZ-10RT4C 30,000円 (税抜)
標準センサー CZ-CSEN1 28,000円 (税抜)
合計希望小売価格 (工事費別) 1,079,000円 (税抜)

XEPHY Premium (ハイグレードタイプ)

1	CU-P50G7(S)・P56G7(S)	質量41(42)kg
	高さ630×幅(799+91 ^{※1})×奥行(299+64 ^{※2})mm	
2	CU-P63G7(S)	質量41(42)kg
	高さ996×幅980×奥行(370+80 ^{※2})mm	
3	CU-P112・P140G7	質量102kg
	CU-P160G7	質量105kg
	高さ1,416×幅980×奥行(370+70 ^{※2})mm	
4	CU-P224G7	質量110kg
	CU-P280G7	質量119kg
	高さ1,500×幅980×奥行(370+80 ^{※2})mm	

() : 単相機種 ※1 配管カバー寸法 ※2 据付金具寸法

P63 形 (2.5馬力相当) ●配管長 50m (高低差 30m) ●チャージレス 30m

冷房: 5.6(1.3~6.3)kW
暖房: 6.3(1.4~8.0)kW

189 PA-P63D7SG ④室外 CU-P63G7S

190 PA-P63D7G ④室外 CU-P63G7

室内 CS-P63D7 342,000円 (税抜)
室外 730,000円 (税抜)
パネル CZ-03KPD4 43,000円 (税抜)
リモコン CZ-10RT4C 30,000円 (税抜)
センサー CZ-CSEN1 28,000円 (税抜)
合計希望小売価格 (工事費別) 1,173,000円 (税抜)

191 PA-P63D7SGN ④室外 CU-P63G7S

192 PA-P63D7GN ④室外 CU-P63G7

標準室内 CS-P63D7 342,000円 (税抜)
標準室外 730,000円 (税抜)
標準パネル CZ-03KPD4 43,000円 (税抜)
標準リモコン CZ-10RT4C 30,000円 (税抜)
標準センサー CZ-CSEN1 28,000円 (税抜)
合計希望小売価格 (工事費別) 1,145,000円 (税抜)

1 2 3 4

仕様表についてはP161-162をご覧ください。
PA品番でご注文いただくと構成通りの商品でセットの扱いになります。VAポータルで注文される場合は、品番の頭にXを付けてご注文ください。(例: XPA-0000000)
●◎は単相200V。◎は三相200V。■冷媒R32採用。■冷媒R410A採用。■2015年省エネ法基準値クリア。■グリーン購入法調達基準適合商品。

P63 形(2.5馬力相当) ●配管長40m(高低差30m) ●チャージレス30m

冷房: 5.6(1.3~6.3)kW
暖房: 6.3(1.3~7.5)kW

[219] PA-P63D7SH ⊕ 室外 CU-P63H7S	
標準	室内 CS-P63D7
室内	室外 CU-P63H7
パネル	CZ-03KPD4
リモコン	CZ-10RT4C
センサー	CZ-CSEN1
合計希望小売価格(工事費別)	1,067,000円(税抜)

[221] PA-P63D7SHN ⊕ 室外 CU-P63H7S	
標準	室内 CS-P63D7
室内	室外 CU-P63H7
パネル	CZ-03KPD4
リモコン	CZ-10RT4C
センサー	CZ-CSEN1
合計希望小売価格(工事費別)	1,039,000円(税抜)

P56 形(2.3馬力相当) ●配管長40m(高低差30m) ●チャージレス30m

冷房: 5.0(1.2~5.6)kW
暖房: 5.6(1.3~5.7)kW

[215] PA-P56D7SH ⊕ 室外 CU-P56H7S	
標準	室内 CS-P56D7
室内	室外 CU-P56H7
パネル	CZ-03KPD4
リモコン	CZ-10RT4C
センサー	CZ-CSEN1
合計希望小売価格(工事費別)	1,009,000円(税抜)

[217] PA-P56D7SHN ⊕ 室外 CU-P56H7S	
標準	室内 CS-P56D7
室内	室外 CU-P56H7
パネル	CZ-03KPD4
リモコン	CZ-10RT4C
センサー	CZ-CSEN1
合計希望小売価格(工事費別)	981,000円(税抜)

P50 形(2.0馬力相当) ●配管長40m(高低差30m) ●チャージレス30m

冷房: 4.5(1.1~5.0)kW
暖房: 5.0(1.2~5.3)kW

[211] PA-P50D7SH ⊕ 室外 CU-P50H7S	
標準	室内 CS-P50D7
室内	室外 CU-P50H7
パネル	CZ-03KPD4
リモコン	CZ-10RT4C
センサー	CZ-CSEN1
合計希望小売価格(工事費別)	960,000円(税抜)

[213] PA-P50D7SHN ⊕ 室外 CU-P50H7S	
標準	室内 CS-P50D7
室内	室外 CU-P50H7
パネル	CZ-03KPD4
リモコン	CZ-10RT4C
センサー	CZ-CSEN1
合計希望小売価格(工事費別)	932,000円(税抜)

P80 形(3.0馬力相当) ●配管長40m(高低差30m) ●チャージレス30m

冷房: 7.1(1.5~8.0)kW
暖房: 8.0(1.5~8.5)kW

[223] PA-P80D7SH ⊕ 室外 CU-P80H7S	
標準	室内 CS-P80D7
室内	室外 CU-P80H7
パネル	CZ-03KPD4
リモコン	CZ-10RT4C
センサー	CZ-CSEN1
合計希望小売価格(工事費別)	1,146,000円(税抜)

[225] PA-P80D7SHN ⊕ 室外 CU-P80H7S	
標準	室内 CS-P80D7
室内	室外 CU-P80H7
パネル	CZ-03KPD4
リモコン	CZ-10RT4C
センサー	CZ-CSEN1
合計希望小売価格(工事費別)	1,118,000円(税抜)

P160 形(6.0馬力相当) ●配管長50m(高低差30m) ●チャージレス30m

冷房: 14.0(3.5~16.0)kW
暖房: 16.0(4.0~16.5)kW

[231] PA-P160D7HD ⊖	
標準	室内 CS-P80D7 × 2
室内	室外 CU-P160H7
パネル	CZ-03KPD4 × 2
リモコン	CZ-10RT4C
センサー	CZ-CSEN1
合計希望小売価格(工事費別)	1,923,000円(税抜)

[232] PA-P160D7HDN ⊖	
標準	室内 CS-P80D7 × 2
室内	室外 CU-P160H7
パネル	CZ-03KPD4 × 2
リモコン	CZ-10RT4C
センサー	CZ-CSEN1
合計希望小売価格(工事費別)	1,895,000円(税抜)

P140 形(5.0馬力相当) ●配管長50m(高低差30m) ●チャージレス30m

冷房: 12.5(3.2~14.0)kW
暖房: 14.0(3.5~15.0)kW

[229] PA-P140D7HD ⊖	
標準	室内 CS-P71D7 × 2
室内	室外 CU-P140H7
パネル	CZ-03KPD4 × 2
リモコン	CZ-10RT4C
センサー	CZ-CSEN1
合計希望小売価格(工事費別)	1,815,000円(税抜)

[230] PA-P140D7HDN ⊖	
標準	室内 CS-P71D7 × 2
室内	室外 CU-P140H7
パネル	CZ-03KPD4 × 2
リモコン	CZ-10RT4C
センサー	CZ-CSEN1
合計希望小売価格(工事費別)	1,787,000円(税抜)

P112 形(4.0馬力相当) ●配管長50m(高低差30m) ●チャージレス30m

冷房: 10.0(2.5~11.2)kW
暖房: 11.2(2.9~12.0)kW

[227] PA-P112D7HD ⊖	
標準	室内 CS-P56D7 × 2
室内	室外 CU-P112H7
パネル	CZ-03KPD4 × 2
リモコン	CZ-10RT4C
センサー	CZ-CSEN1
合計希望小売価格(工事費別)	1,598,000円(税抜)

[228] PA-P112D7HDN ⊖	
標準	室内 CS-P56D7 × 2
室内	室外 CU-P112H7
パネル	CZ-03KPD4 × 2
リモコン	CZ-10RT4C
センサー	CZ-CSEN1
合計希望小売価格(工事費別)	1,570,000円(税抜)

XEPHY Eco
(高効率タイプ)

1	CU-P50・P56H7(S)	質量39(40)kg
	CU-P63・P80H7(S)	質量41(42)kg
	高さ630×幅(799+91 ^{*1})×奥行(299+64 ^{*2})mm	
2	CU-P112H7	質量66kg
	CU-P140・P160H7	質量81kg
	高さ996×幅980×奥行(370+80 ^{*2})mm	
3	CU-P224H7	質量110kg
	CU-P280H7	質量119kg
	高さ1,500×幅980×奥行(370+80 ^{*2})mm	

() 単相機種
※1 配管カバー寸法 ※2 据付金具寸法

P280 形(10.0馬力相当) ●配管長100m(高低差30m) ●チャージレス30m

冷房: 25.0(6.3~28.0)kW
暖房: 28.0(7.0~31.5)kW

[237] PA-P280D7HV ⊖	
標準	室内 CS-P71D7 × 4
室内	室外 CU-P280H7
パネル	CZ-03KPD4 × 4
リモコン	CZ-10RT4C
センサー	CZ-CSEN1
合計希望小売価格(工事費別)	3,454,000円(税抜)

[238] PA-P280D7HVN ⊖	
標準	室内 CS-P71D7 × 4
室内	室外 CU-P280H7
パネル	CZ-03KPD4 × 4
リモコン	CZ-10RT4C
センサー	CZ-CSEN1
合計希望小売価格(工事費別)	3,426,000円(税抜)

P224 形(8.0馬力相当) ●配管長100m(高低差30m) ●チャージレス30m

冷房: 20.0(6.2~22.4)kW
暖房: 22.4(5.6~25.0)kW

[235] PA-P224D7HV ⊖	
標準	室内 CS-P56D7 × 4
室内	室外 CU-P224H7
パネル	CZ-03KPD4 × 4
リモコン	CZ-10RT4C
センサー	CZ-CSEN1
合計希望小売価格(工事費別)	3,005,000円(税抜)

[236] PA-P224D7HVN ⊖	
標準	室内 CS-P56D7 × 4
室内	室外 CU-P224H7
パネル	CZ-03KPD4 × 4
リモコン	CZ-10RT4C
センサー	CZ-CSEN1
合計希望小売価格(工事費別)	2,977,000円(税抜)

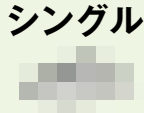

シングル

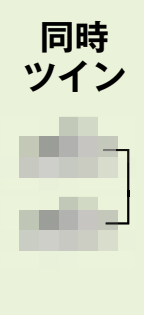

同時ツイン

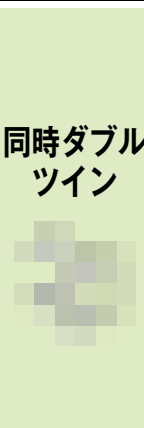

同時ダブルツイン

高天井用1方向力セット形

冷暖房

仕様表についてはP171-172をご覧ください。
印刷物と実物では色柄が異なります。現物の商品サンプルなどで確かめください。この誌面に掲載の価格はメーカー希望小売価格です。
消費税・配送・設置調整費、パイプ・工事費、使用済み商品の引取り費等は含まれておりません。

ハイグレードシリーズ

1方向天井カセット形

冷暖房

シングル

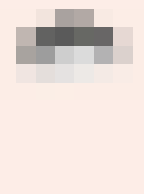

P40 形 (1.5馬力相当) ●配管長 50m (高低差 30m) ●チャージレス 30m

冷房: 3.6(1.0~4.0)kW
暖房: 4.0(1.0~5.6)kW

239 PA-P40DM7SG ㊟室外 CU-P40G7S

240 PA-P40DM7G ㊟室外 CU-P40G7

標準
室内 CS-P40DM7 302,000円(税抜)
室外 539,000円(税抜)
パネル CZ-01KPD4 37,000円(税抜)
リモコン CZ-10RT4C 30,000円(税抜)
センサー CZ-CSEN1 28,000円(税抜)
合計希望小売価格(工事費別) 936,000円(税抜)

241 PA-P40DM7SGN ㊟室外 CU-P40G7S

242 PA-P40DM7GN ㊟室外 CU-P40G7

標準
室内 CS-P40DM7 302,000円(税抜)
室外 539,000円(税抜)
パネル CZ-01KPD4 37,000円(税抜)
リモコン CZ-10RT4C 30,000円(税抜)
合計希望小売価格(工事費別) 908,000円(税抜)

同時ツイン

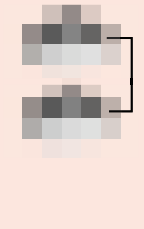

P80 形 (3.0馬力相当) ●配管長 50m (高低差 30m) ●チャージレス 30m

冷房: 7.1(1.9~8.0)kW
暖房: 8.0(1.7~9.4)kW

243 PA-P80DM7SGD ㊟室外 CU-P80G7S

244 PA-P80DM7GD ㊟室外 CU-P80G7

標準
室内 CS-P40DM7 × 2 604,000円(税抜)
室外 798,000円(税抜)
パネル CZ-01KPD4 × 2 74,000円(税抜)
リモコン CZ-10RT4C 30,000円(税抜)
センサー CZ-CSEN1 28,000円(税抜)
合計希望小売価格 1,534,000円(税抜)

別売分岐管 APR-P160B 7,000円(税抜)
セット価格(工事費別) 1,541,000円(税抜)

245 PA-P80DM7SGDN ㊟室外 CU-P80G7S

246 PA-P80DM7GDN ㊟室外 CU-P80G7

標準
室内 CS-P40DM7 × 2 604,000円(税抜)
室外 798,000円(税抜)
パネル CZ-01KPD4 × 2 74,000円(税抜)
リモコン CZ-10RT4C 30,000円(税抜)
合計希望小売価格 1,506,000円(税抜)

別売分岐管 APR-P160B 7,000円(税抜)
セット価格(工事費別) 1,513,000円(税抜)

同時ダブルツイン



P160 形 (6.0馬力相当) ●配管長 75m (高低差 30m) ●チャージレス 30m

冷房: 14.0(3.5~16.0)kW
暖房: 16.0(3.5~18.0)kW

247 PA-P160DM7GV ㊟

標準
室内 CS-P40DM7 × 4 1,208,000円(税抜)
室外 CU-P160G7 1,242,000円(税抜)
パネル CZ-01KPD4 × 4 148,000円(税抜)
リモコン CZ-10RT4C 30,000円(税抜)
センサー CZ-CSEN1 28,000円(税抜)
合計希望小売価格 2,656,000円(税抜)

別売分岐管 APR-P160B × 3 21,000円(税抜)
セット価格(工事費別) 2,677,000円(税抜)

248 PA-P160DM7GVN ㊟

標準
室内 CS-P40DM7 × 4 1,208,000円(税抜)
室外 CU-P160G7 1,242,000円(税抜)
パネル CZ-01KPD4 × 4 148,000円(税抜)
リモコン CZ-10RT4C 30,000円(税抜)
合計希望小売価格 2,628,000円(税抜)

別売分岐管 APR-P160B × 3 21,000円(税抜)
セット価格(工事費別) 2,649,000円(税抜)

仕様表についてはP161-162をご覧ください。

PA品番でご注文いただくと構成通りの商品でセットの扱いになります。VAポータルで注文される場合は、品番の頭にXを付けて注文してください。(例: XPA-0000000)

●㊟は単相 200V。㊟は三相 200V。■冷媒 R32採用。■冷媒 R410A採用。■2015年省エネ法基準値クリア。■グリーン購入法調達基準適合商品。

1方向天井カセット形
XEPHY Eco (高効率タイプ)
冷暖房

シングル

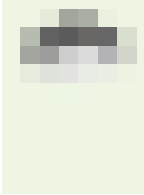

P40 形 (1.5馬力相当) ●配管長 40m (高低差 30m) ●チャージレス 30m

冷房: 3.6(1.0~4.0)kW
暖房: 4.0(1.0~5.6)kW

249 PA-P40DM7SH ㊟室外 CU-P40H7S

250 PA-P40DM7H ㊟室外 CU-P40H7

標準
室内 CS-P40DM7 302,000円(税抜)
室外 462,000円(税抜)
パネル CZ-01KPD4 37,000円(税抜)
リモコン CZ-10RT4C 30,000円(税抜)
センサー CZ-CSEN1 28,000円(税抜)
合計希望小売価格(工事費別) 859,000円(税抜)

251 PA-P40DM7SHN ㊟室外 CU-P40H7S

252 PA-P40DM7HN ㊟室外 CU-P40H7

標準
室内 CS-P40DM7 302,000円(税抜)
室外 462,000円(税抜)
パネル CZ-01KPD4 37,000円(税抜)
リモコン CZ-10RT4C 30,000円(税抜)
合計希望小売価格(工事費別) 831,000円(税抜)

仕様表についてはP173-174をご覧ください。

XEPHY Premium (ハイグレードタイプ)

1	CU-P40G7(S)	質量39(40)kg 高さ630×幅(799+91 ^{※1})×奥行(299+64 ^{※2})mm
2	CU-P80G7(S)	質量66(67)kg 高さ996×幅980×奥行(370+80 ^{※2})mm
3	CU-P160G7	質量105kg 高さ1,416×幅980×奥行(370+80 ^{※2})mm

(): 単相機種 ※1 配管カバー寸法 ※2 据付金具寸法

XEPHY Eco (高効率タイプ)

1	CU-P40H7(S)	質量39(40)kg 高さ630×幅(799+91 ^{※1})×奥行(299+64 ^{※2})mm
---	-------------	--

(): 単相機種 ※1 配管カバー寸法 ※2 据付金具寸法

1方向天井カセット形

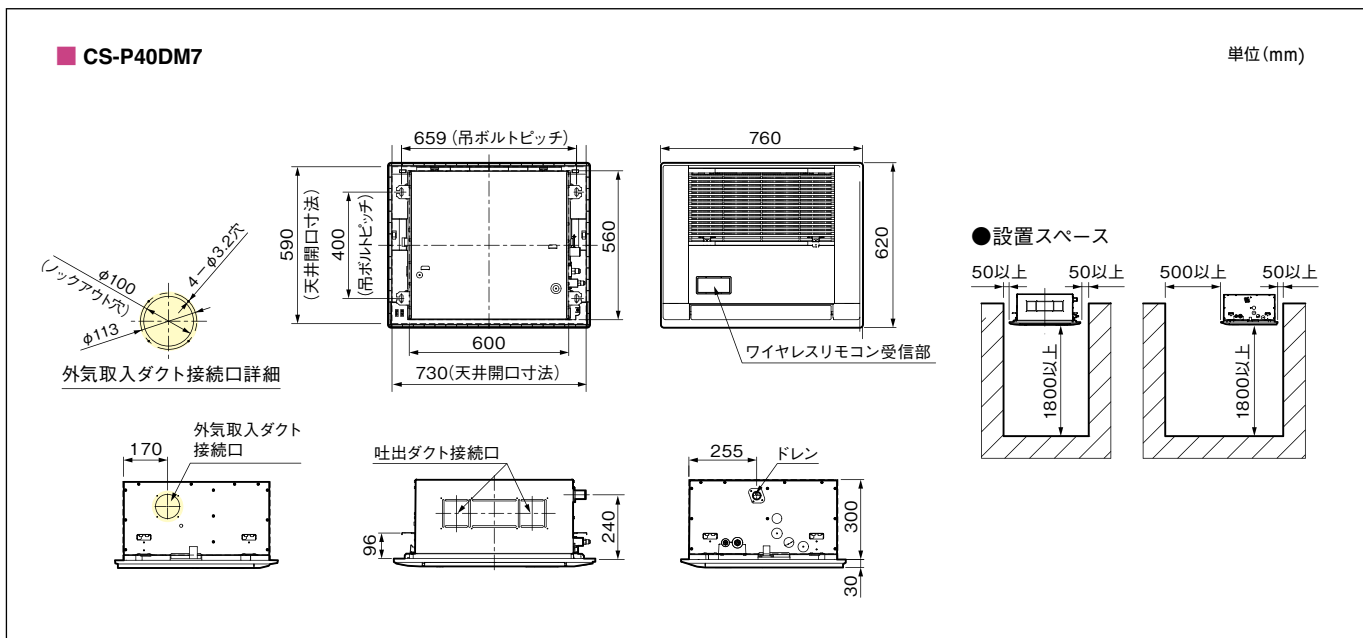

印刷物と実物では色柄が異なります。現物の商品サンプルなどで確かめください。この誌面に掲載の価格はメーカー希望小売価格です。消費税・配送・設置調整費、パイプ・工事費、使用済み商品の引取り費等は含まれておりません。

天井ビルトインカセット形

同時トリプル



P160形 (8.0馬力相当) ●配管長 75m (高低差 30m)
●チャージレス 30m

冷房：14.0(3.5～16.0)kW
暖房：16.0(3.5～19.0)kW

285 PA-P160F7GT ⊖

室内 CS-P50F7×3 1,176,000円(税抜)
室外 CU-P160G7 1,242,000円(税抜)
パネル CZ-02HPF4×3 60,000円(税抜)
リモコン CZ-10RT4C 30,000円(税抜)
センサー CZ-CSEN1 28,000円(税抜)
合計希望小売価格 2,536,000円(税抜)

別売分岐管 APR-RTP280A 12,000円(税抜)
セット価格(工事費別) 2,548,000円(税抜)

286 PA-P160F7GTN ⊖

室内 CS-P50F7×3 1,176,000円(税抜)
室外 CU-P160G7 1,242,000円(税抜)
パネル CZ-02HPF4×3 60,000円(税抜)
リモコン CZ-10RT4C 30,000円(税抜)
合計希望小売価格 2,508,000円(税抜)

別売分岐管 APR-RTP280A 12,000円(税抜)
セット価格(工事費別) 2,520,000円(税抜)

P224形 (8.0馬力相当) ●配管長 100m (高低差 30m)
●チャージレス 30m

冷房：20.0(6.2～22.4)kW
暖房：22.4(5.6～28.0)kW

287 PA-P224F7GT ⊖

室内 CS-P80F7×3 1,254,000円(税抜)
室外 CU-P224G7 1,576,000円(税抜)
パネル CZ-03HPF4×3 60,000円(税抜)
リモコン CZ-10RT4C 30,000円(税抜)
センサー CZ-CSEN1 28,000円(税抜)
合計希望小売価格 2,948,000円(税抜)

別売分岐管 APR-RTP280A 12,000円(税抜)
セット価格(工事費別) 2,960,000円(税抜)

288 PA-P224F7GTN ⊖

室内 CS-P80F7×3 1,254,000円(税抜)
室外 CU-P224G7 1,576,000円(税抜)
パネル CZ-03HPF4×3 60,000円(税抜)
リモコン CZ-10RT4C 30,000円(税抜)
合計希望小売価格 2,920,000円(税抜)

別売分岐管 APR-RTP280A 12,000円(税抜)
セット価格(工事費別) 2,932,000円(税抜)

同時ダブルツイン



P224形 (8.0馬力相当) ●配管長 100m (高低差 30m)
●チャージレス 30m

冷房：20.0(6.2～22.4)kW
暖房：22.4(5.6～28.0)kW

289 PA-P224F7GV ⊖

室内 CS-P56F7×4 1,572,000円(税抜)
室外 CU-P224G7 1,576,000円(税抜)
パネル CZ-02HPF4×4 80,000円(税抜)
リモコン CZ-10RT4C 30,000円(税抜)
センサー CZ-CSEN1 28,000円(税抜)
合計希望小売価格 3,286,000円(税抜)

別売分岐管 APR-P280B 9,000円(税抜)
APR-P160B×2 14,000円(税抜)
セット価格(工事費別) 3,309,000円(税抜)

290 PA-P224F7GVN ⊖

室内 CS-P56F7×4 1,572,000円(税抜)
室外 CU-P224G7 1,576,000円(税抜)
パネル CZ-02HPF4×4 80,000円(税抜)
リモコン CZ-10RT4C 30,000円(税抜)
合計希望小売価格 3,258,000円(税抜)

別売分岐管 APR-P280B 9,000円(税抜)
APR-P160B×2 14,000円(税抜)
セット価格(工事費別) 3,281,000円(税抜)

P280形 (10.0馬力相当) ●配管長 100m (高低差 30m)
●チャージレス 30m

冷房：25.0(6.3～28.0)kW
暖房：28.0(7.0～35.0)kW

291 PA-P280F7GV ⊖

室内 CS-P71F7×4 1,648,000円(税抜)
室外 CU-P280G7 1,929,000円(税抜)
パネル CZ-03HPF4×4 80,000円(税抜)
リモコン CZ-10RT4C 30,000円(税抜)
センサー CZ-CSEN1 28,000円(税抜)
合計希望小売価格 3,715,000円(税抜)

別売分岐管 APR-P280B 9,000円(税抜)
APR-P160B×2 14,000円(税抜)
セット価格(工事費別) 3,738,000円(税抜)

292 PA-P280F7GVN ⊖

室内 CS-P71F7×4 1,648,000円(税抜)
室外 CU-P280G7 1,929,000円(税抜)
パネル CZ-03HPF4×4 80,000円(税抜)
リモコン CZ-10RT4C 30,000円(税抜)
合計希望小売価格 3,687,000円(税抜)

別売分岐管 APR-P280B 9,000円(税抜)
APR-P160B×2 14,000円(税抜)
セット価格(工事費別) 3,710,000円(税抜)

仕様表についてはP161-164をご覧ください。

PA品番でご注文いただく構成通りの商品でセットの扱いになります。VAポータルで注文される場合は、品番の頭にXを付けて注文してください。(例: XPA-0000000)

●◎は単相 200V。◎は三相 200V。■ 冷媒 R32採用。■ 2015年省エネ法基準値クリア。■ グリーン購入法調達基準適合商品。

XEPHY Premium (ハイグレードタイプ)

1	CU-P50G7(S)・P56G7(S)	質量41(42)kg
	高さ630×幅(799+91 ^{*1})×奥行(299+64 ^{*2})mm	
2	CU-P63G7(S)	質量41(42)kg
	高さ996×幅980×奥行(370+80 ^{*2})mm	
3	CU-P112G7・P140G7	質量102kg
	CU-P160G7	質量105kg
高さ1,416×幅980×奥行(370+80 ^{*2})mm		
4	CU-P224G7	質量110kg
	CU-P280G7	質量119kg
高さ1,500×幅980×奥行(370+80 ^{*2})mm		

():単相機種 ※1 配管カバー寸法 ※2 据付金具寸法



シングル

同時ツイン

P50 形(2.0馬力相当) ●配管長 40m (高低差 30m) ●チャージレス 30m
冷房: 4.5(1.1~5.0)kW
暖房: 5.0(1.2~6.5)kW
293 PA-P50F7SH ●室外 CU-P50H7S
294 PA-P50F7H ●室外 CU-P50H7
室内 CS-P50F7 392,000円(税抜)
室外 538,000円(税抜)
パネル CZ-02HPF4 20,000円(税抜)
リモコン CZ-10RT4C 30,000円(税抜)
センサー CZ-CSEN1 28,000円(税抜)
合計希望小売価格(工事費別) 1,008,000円(税抜)

295 PA-P50F7SHN ●室外 CU-P50H7S
296 PA-P50F7HN ●室外 CU-P50H7
標準室内 CS-P50F7 392,000円(税抜)
標準室外 538,000円(税抜)
標準パネル CZ-02HPF4 20,000円(税抜)
標準リモコン CZ-10RT4C 30,000円(税抜)
合計希望小売価格(工事費別) 980,000円(税抜)

P80 形(3.0馬力相当) ●配管長 40m (高低差 30m) ●チャージレス 30m
冷房: 7.1(1.7~8.0)kW
暖房: 8.0(1.5~9.0)kW
305 PA-P80F7SH ●室外 CU-P80H7S
306 PA-P80F7H ●室外 CU-P80H7
室内 CS-P80F7 418,000円(税抜)
室外 687,000円(税抜)
パネル CZ-03HPF4 20,000円(税抜)
リモコン CZ-10RT4C 30,000円(税抜)
センサー CZ-CSEN1 28,000円(税抜)
合計希望小売価格(工事費別) 1,183,000円(税抜)

307 PA-P80F7SHN ●室外 CU-P80H7S
308 PA-P80F7HN ●室外 CU-P80H7
標準室内 CS-P80F7 418,000円(税抜)
標準室外 687,000円(税抜)
標準パネル CZ-03HPF4 20,000円(税抜)
標準リモコン CZ-10RT4C 30,000円(税抜)
合計希望小売価格(工事費別) 1,155,000円(税抜)

P160 形(6.0馬力相当) ●配管長 50m (高低差 30m) ●チャージレス 30m
冷房: 14.0(3.5~16.0)kW
暖房: 16.0(4.0~17.0)kW
313 PA-P160F7H ●
室内 CS-P160F7 561,000円(税抜)
室外 CU-P160H7 1,063,000円(税抜)
パネル CZ-06HPF4 23,000円(税抜)
リモコン CZ-10RT4C 30,000円(税抜)
センサー CZ-CSEN1 28,000円(税抜)
合計希望小売価格(工事費別) 1,705,000円(税抜)

314 PA-P160F7HN ●
標準室内 CS-P160F7 561,000円(税抜)
標準室外 CU-P160H7 1,063,000円(税抜)
標準パネル CZ-06HPF4 23,000円(税抜)
標準リモコン CZ-10RT4C 30,000円(税抜)
合計希望小売価格(工事費別) 1,677,000円(税抜)

P112 形(4.0馬力相当) ●配管長 50m (高低差 30m) ●チャージレス 30m
冷房: 10.0(2.5~11.2)kW
暖房: 11.2(2.9~13.0)kW
315 PA-P112F7HD ●
室内 CS-P56F7 × 2 786,000円(税抜)
室外 CU-P112H7 810,000円(税抜)
パネル CZ-02HPF4 × 2 40,000円(税抜)
リモコン CZ-10RT4C 30,000円(税抜)
センサー CZ-CSEN1 28,000円(税抜)
合計希望小売価格(工事費別) 1,694,000円(税抜)
別売分岐管 APR-P160B 7,000円(税抜)
セット価格(工事費別) 1,701,000円(税抜)

316 PA-P112F7HDN ●
標準室内 CS-P56F7 × 2 786,000円(税抜)
標準室外 CU-P112H7 810,000円(税抜)
標準パネル CZ-02HPF4 × 2 40,000円(税抜)
標準リモコン CZ-10RT4C 30,000円(税抜)
合計希望小売価格(工事費別) 1,666,000円(税抜)
別売分岐管 APR-P160B 7,000円(税抜)
セット価格(工事費別) 1,673,000円(税抜)

P224 形(8.0馬力相当) ●配管長 100m (高低差 30m) ●チャージレス 30m
冷房: 20.0(6.2~22.4)kW
暖房: 22.4(5.6~28.0)kW
321 PA-P224F7HD ●
室内 CS-P112F7 × 2 898,000円(税抜)
室外 CU-P224H7 1,487,000円(税抜)
パネル CZ-06HPF4 × 2 46,000円(税抜)
リモコン CZ-10RT4C 30,000円(税抜)
センサー CZ-CSEN1 28,000円(税抜)
合計希望小売価格(工事費別) 2,489,000円(税抜)
別売分岐管 APR-P280B 9,000円(税抜)
セット価格(工事費別) 2,498,000円(税抜)

322 PA-P224F7HDN ●
標準室内 CS-P112F7 × 2 898,000円(税抜)
標準室外 CU-P224H7 1,487,000円(税抜)
標準パネル CZ-06HPF4 × 2 46,000円(税抜)
標準リモコン CZ-10RT4C 30,000円(税抜)
合計希望小売価格(工事費別) 2,461,000円(税抜)
別売分岐管 APR-P280B 9,000円(税抜)
セット価格(工事費別) 2,470,000円(税抜)

P56 形(2.3馬力相当) ●配管長 40m (高低差 30m) ●チャージレス 30m
冷房: 5.0(1.2~5.6)kW
暖房: 5.6(1.3~7.0)kW
297 PA-P56F7SH ●室外 CU-P56H7S
298 PA-P56F7H ●室外 CU-P56H7
室内 CS-P56F7 393,000円(税抜)
室外 586,000円(税抜)
パネル CZ-02HPF4 20,000円(税抜)
リモコン CZ-10RT4C 30,000円(税抜)
センサー CZ-CSEN1 28,000円(税抜)
合計希望小売価格(工事費別) 1,057,000円(税抜)

299 PA-P56F7SHN ●室外 CU-P56H7S
300 PA-P56F7HN ●室外 CU-P56H7
標準室内 CS-P56F7 393,000円(税抜)
標準室外 586,000円(税抜)
標準パネル CZ-02HPF4 20,000円(税抜)
標準リモコン CZ-10RT4C 30,000円(税抜)
合計希望小売価格(工事費別) 1,029,000円(税抜)

P112 形(4.0馬力相当) ●配管長 50m (高低差 30m) ●チャージレス 30m
冷房: 10.0(2.5~11.2)kW
暖房: 11.2(2.9~13.0)kW
309 PA-P112F7H ●
室内 CS-P112F7 449,000円(税抜)
室外 CU-P112H7 810,000円(税抜)
パネル CZ-06HPF4 23,000円(税抜)
リモコン CZ-10RT4C 30,000円(税抜)
センサー CZ-CSEN1 28,000円(税抜)
合計希望小売価格(工事費別) 1,340,000円(税抜)

310 PA-P112F7HN ●
標準室内 CS-P112F7 449,000円(税抜)
標準室外 CU-P112H7 810,000円(税抜)
標準パネル CZ-06HPF4 23,000円(税抜)
標準リモコン CZ-10RT4C 30,000円(税抜)
合計希望小売価格(工事費別) 1,312,000円(税抜)

P140 形(5.0馬力相当) ●配管長 50m (高低差 30m) ●チャージレス 30m
冷房: 12.5(3.2~14.0)kW
暖房: 14.0(3.5~16.0)kW
317 PA-P140F7HD ●
室内 CS-P71F7 × 2 824,000円(税抜)
室外 CU-P140H7 969,000円(税抜)
パネル CZ-03HPF4 × 2 40,000円(税抜)
リモコン CZ-10RT4C 30,000円(税抜)
センサー CZ-CSEN1 28,000円(税抜)
合計希望小売価格(工事費別) 1,891,000円(税抜)
別売分岐管 APR-P160B 7,000円(税抜)
セット価格(工事費別) 1,898,000円(税抜)

318 PA-P140F7HDN ●
標準室内 CS-P71F7 × 2 824,000円(税抜)
標準室外 CU-P140H7 969,000円(税抜)
標準パネル CZ-03HPF4 × 2 40,000円(税抜)
標準リモコン CZ-10RT4C 30,000円(税抜)
合計希望小売価格(工事費別) 1,863,000円(税抜)
別売分岐管 APR-P160B 7,000円(税抜)
セット価格(工事費別) 1,870,000円(税抜)

P280 形(10.0馬力相当) ●配管長 100m (高低差 30m) ●チャージレス 30m
冷房: 25.0(6.3~28.0)kW
暖房: 28.0(7.0~35.0)kW
323 PA-P280F7HD ●
室内 CS-P140F7 × 2 1,052,000円(税抜)
室外 CU-P280H7 1,820,000円(税抜)
パネル CZ-06HPF4 × 2 46,000円(税抜)
リモコン CZ-10RT4C 30,000円(税抜)
センサー CZ-CSEN1 28,000円(税抜)
合計希望小売価格(工事費別) 2,976,000円(税抜)
別売分岐管 APR-P280B 9,000円(税抜)
セット価格(工事費別) 2,985,000円(税抜)

324 PA-P280F7HDN ●
標準室内 CS-P140F7 × 2 1,052,000円(税抜)
標準室外 CU-P280H7 1,820,000円(税抜)
標準パネル CZ-06HPF4 × 2 46,000円(税抜)
標準リモコン CZ-10RT4C 30,000円(税抜)
合計希望小売価格(工事費別) 2,948,000円(税抜)
別売分岐管 APR-P280B 9,000円(税抜)
セット価格(工事費別) 2,957,000円(税抜)

P63 形(2.5馬力相当) ●配管長 40m (高低差 30m) ●チャージレス 30m
冷房: 5.6(1.3~6.3)kW
暖房: 6.3(1.4~8.0)kW
301 PA-P63F7SH ●室外 CU-P63H7S
302 PA-P63F7H ●室外 CU-P63H7
室内 CS-P63F7 406,000円(税抜)
室外 624,000円(税抜)
パネル CZ-03HPF4 20,000円(税抜)
リモコン CZ-10RT4C 30,000円(税抜)
センサー CZ-CSEN1 28,000円(税抜)
合計希望小売価格(工事費別) 1,108,000円(税抜)

303 PA-P63F7SHN ●室外 CU-P63H7S
304 PA-P63F7HN ●室外 CU-P63H7
標準室内 CS-P63F7 406,000円(税抜)
標準室外 624,000円(税抜)
標準パネル CZ-03HPF4 20,000円(税抜)
標準リモコン CZ-10RT4C 30,000円(税抜)
合計希望小売価格(工事費別) 1,080,000円(税抜)

P140 形(5.0馬力相当) ●配管長 50m (高低差 30m) ●チャージレス 30m
冷房: 12.5(3.2~14.0)kW
暖房: 14.0(3.5~16.0)kW
311 PA-P140F7H ●
室内 CS-P140F7 526,000円(税抜)
室外 CU-P140H7 969,000円(税抜)
パネル CZ-06HPF4 23,000円(税抜)
リモコン CZ-10RT4C 30,000円(税抜)
センサー CZ-CSEN1 28,000円(税抜)
合計希望小売価格(工事費別) 1,576,000円(税抜)

312 PA-P140F7HN ●
標準室内 CS-P140F7 526,000円(税抜)
標準室外 CU-P140H7 969,000円(税抜)
標準パネル CZ-06HPF4 23,000円(税抜)
標準リモコン CZ-10RT4C 30,000円(税抜)
合計希望小売価格(工事費別) 1,548,000円(税抜)

P160 形(6.0馬力相当) ●配管長 50m (高低差 30m) ●チャージレス 30m
冷房: 14.0(3.5~16.0)kW
暖房: 16.0(4.0~17.0)kW
319 PA-P160F7HD ●
室内 CS-P80F7 × 2 836,000円(税抜)
室外 CU-P160H7 1,063,000円(税抜)
パネル CZ-03HPF4 × 2 40,000円(税抜)
リモコン CZ-10RT4C 30,000円(税抜)
センサー CZ-CSEN1 28,000円(税抜)
合計希望小売価格(工事費別) 1,997,000円(税抜)
別売分岐管 APR-P160B 7,000円(税抜)
セット価格(工事費別) 2,004,000円(税抜)

320 PA-P160F7HDN ●
標準室内 CS-P80F7 × 2 836,000円(税抜)
標準室外 CU-P160H7 1,063,000円(税抜)
標準パネル CZ-03HPF4 × 2 40,000円(税抜)
標準リモコン CZ-10RT4C 30,000円(税抜)
合計希望小売価格(工事費別) 1,969,000円(税抜)
別売分岐管 APR-P160B 7,000円(税抜)
セット価格(工事費別) 1,976,000円(税抜)

仕様表についてはP173-174をご覧ください。
PA品番でご注文いただくと構成通りの商品でセットの扱いになります。
VAポータルで注文される場合は、品番の頭に X を付けて注文してください。(例: XPA-000000)

- は単相 200V。●●●は三相 200V。
冷媒 R32採用。
冷媒 R410A採用。
2015年省エネ法基準値クリア。
グリーン購入法調達基準適合商品。

天井ビルトインカセット形

同時トリプル

P224形 (8.0馬力相当) ●配管長 100m (高低差 30m)
●チャージレス 30m

冷房：20.0(6.2～22.4)kW
暖房：22.4(5.6～28.0)kW

[325] PA-P224F7HT ⊖

室内 CS-P80F7×3 1,254,000円 (税抜)
室外 CU-P224H7 1,487,000円 (税抜)
パネル CZ-03HPF4×3 60,000円 (税抜)
リモコン CZ-10RT4C 30,000円 (税抜)
センサー CZ-CSEN1 28,000円 (税抜)
合計希望小売価格 **2,859,000円** (税抜)

別売分岐管 APR-RTP280A 12,000円 (税抜)
セット価格(工事費別) **2,871,000円** (税抜)

[326] PA-P224F7HTN ⊖

室内 CS-P80F7×3 1,254,000円 (税抜)
室外 CU-P224H7 1,487,000円 (税抜)
パネル CZ-03HPF4×3 60,000円 (税抜)
リモコン CZ-10RT4C 30,000円 (税抜)
合計希望小売価格 **2,831,000円** (税抜)

別売分岐管 APR-RTP280A 12,000円 (税抜)
セット価格(工事費別) **2,843,000円** (税抜)

同時ダブルツイン

P224形 (8.0馬力相当) ●配管長 100m (高低差 30m)
●チャージレス 30m

冷房：20.0(6.2～22.4)kW
暖房：22.4(5.6～28.0)kW

[327] PA-P224F7HV ⊖

室内 CS-P56F7×4 1,572,000円 (税抜)
室外 CU-P224H7 1,487,000円 (税抜)
パネル CZ-02HPF4×4 80,000円 (税抜)
リモコン CZ-10RT4C 30,000円 (税抜)
センサー CZ-CSEN1 28,000円 (税抜)
合計希望小売価格 **3,197,000円** (税抜)

別売分岐管 APR-P280B 9,000円 (税抜)
APR-P160B × 2 14,000円 (税抜)
セット価格(工事費別) **3,220,000円** (税抜)

[328] PA-P224F7HVN ⊖

室内 CS-P56F7×4 1,572,000円 (税抜)
室外 CU-P224H7 1,487,000円 (税抜)
パネル CZ-02HPF4×4 80,000円 (税抜)
リモコン CZ-10RT4C 30,000円 (税抜)
合計希望小売価格 **3,169,000円** (税抜)

別売分岐管 APR-P280B 9,000円 (税抜)
APR-P160B × 2 14,000円 (税抜)
セット価格(工事費別) **3,192,000円** (税抜)

XEPHY Eco (高効率タイプ)

1	CU-P50・P56H7(S) CU-P63・P80H7(S)	質量39(40)kg 質量41(42)kg
2	CU-P112H7 CU-P140・P160H7	質量66kg 質量81kg
3	CU-P224H7 CU-P280H7	質量110kg 質量119kg

高さ630×幅(799+91*)×奥行(299+64*²)mm
高さ996×幅980×奥行(370+80*²)mm
高さ1,500×幅980×奥行(370+80*²)mm

()：単相機種 ※1 配管カバー寸法 ※2 据付金具寸法

P280形 (10.0馬力相当) ●配管長 100m (高低差 30m)
●チャージレス 30m

冷房：25.0(6.3～28.0)kW
暖房：28.0(7.0～35.0)kW

[329] PA-P280F7HV ⊖

室内 CS-P71F7×4 1,648,000円 (税抜)
室外 CU-P280H7 1,820,000円 (税抜)
パネル CZ-03HPF4×4 80,000円 (税抜)
リモコン CZ-10RT4C 30,000円 (税抜)
センサー CZ-CSEN1 28,000円 (税抜)
合計希望小売価格 **3,606,000円** (税抜)

別売分岐管 APR-P280B 9,000円 (税抜)
APR-P160B × 2 14,000円 (税抜)
セット価格(工事費別) **3,629,000円** (税抜)

[330] PA-P280F7HVN ⊖

室内 CS-P71F7×4 1,648,000円 (税抜)
室外 CU-P280H7 1,820,000円 (税抜)
パネル CZ-03HPF4×4 80,000円 (税抜)
リモコン CZ-10RT4C 30,000円 (税抜)
合計希望小売価格 **3,578,000円** (税抜)

別売分岐管 APR-P280B 9,000円 (税抜)
APR-P160B × 2 14,000円 (税抜)
セット価格(工事費別) **3,601,000円** (税抜)

仕様表についてはP173-174をご覧ください。
PA品番でご注文いただく構成通りの商品
でセットの扱いになります。
VAポータルで注文される場合は、品番
の頭に X を付けて注文してください。(例：
XPA-0000000)

- ⊖ は単相 200V。⊖ は三相 200V。
- 冷媒 R32採用。
- 冷媒 R410A採用。
- 2015年省エネ法基準値クリア。
- グリーン購入法調達基準適合商品。

別売品 天井ビルトインカセット形

* 別売品と取付方法はP70をご参照ください。

⑨ フィルターチャンバー
⑧ 高性能フィルター
⑨ フィルターチャンバー
⑦ ロングライフフィルター
①-1 ビルトイン小パネル

④ 吹出口グリル φ150
③ フレキシブルダクト (丸) φ150
⑥ 分岐チャンバー
④ 吹出口グリル φ200
③ フレキシブルダクト (丸) φ200
② 自然気化式加湿器
⑤ 外気取入用丸合フランジ
⑩ 銀イオン系抗菌剤
取付ネジM4×L12
ドレンパン

ドレンパンでのスライムやカビ、菌の発生を抑える銀イオン系抗菌剤を別売で準備。

①-2 ビルトイン大パネル

大パネル付属金具

- ※1 取付け時の微調整用としてキャンバスダクト、もしくはスライドチャンバーをご利用ください。
- ※2 フィルターチャンバーなしで直付け可能です。
- ※3 直付け可能ですが、自然気化式加湿器を取付けた場合、取付け側天井面に450×450の専用の点検口が必要です。
- ※4 油の飛沫や油煙の立ちこめる場所(例：調理場や機場など)への据付けは避けてください。
- ※5 外気導入量には制限がありますので、技術資料等でご確認ください。
- ※6 同時ダブルツインP224・P280形はAPR-P280B:1個+APR-P160B:2個必要です。

SEK 高性能フィルターはSEKマークの認証を受けています

- SEKマークは、(一社)繊維評価技術協議会が評価基準を定める機能加工繊維製品の認証マークです。SEKマーク(赤)は抗菌加工(繊維上の細菌の増殖を抑制する加工)に関する認証です。
- 高性能フィルターは、ろ材に付加された機能材により、従来の除塵機能に加え、フィルター上の細菌の増殖を抑制し、室内の空気を清浄に保ちます。

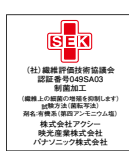

P50形 (2.0馬力相当) ●配管長 50m (高低差 30m) ●チャージレス 30m
冷房：4.5(1.2～5.0)kW
暖房：5.0(1.3～7.1)kW

331 PA-P50FE7SG 室外 CU-P50G7S
332 PA-P50FE7G 室外 CU-P50G7

室内 CS-P50FE7 348,000円(税抜)
室外 633,000円(税抜)
リモコン CZ-10RT4C 30,000円(税抜)
センサー CZ-CSEN1 28,000円(税抜)
合計希望小売価格(工事費別) 1,039,000円(税抜)

標準
333 PA-P50FE7SGN 室外 CU-P50G7S
334 PA-P50FE7GN 室外 CU-P50G7

室内 CS-P50FE7 348,000円(税抜)
室外 633,000円(税抜)
リモコン CZ-10RT4C 30,000円(税抜)
合計希望小売価格(工事費別) 1,011,000円(税抜)

P80形 (3.0馬力相当) ●配管長 50m (高低差 30m) ●チャージレス 30m
冷房：7.1(1.9～8.0)kW
暖房：8.0(1.7～10.7)kW

343 PA-P80FE7SG 室外 CU-P80G7S
344 PA-P80FE7G 室外 CU-P80G7

室内 CS-P80FE7 380,000円(税抜)
室外 798,000円(税抜)
リモコン CZ-10RT4C 30,000円(税抜)
センサー CZ-CSEN1 28,000円(税抜)
合計希望小売価格(工事費別) 1,236,000円(税抜)

標準
345 PA-P80FE7SGN 室外 CU-P80G7S
346 PA-P80FE7GN 室外 CU-P80G7

室内 CS-P80FE7 380,000円(税抜)
室外 798,000円(税抜)
リモコン CZ-10RT4C 30,000円(税抜)
合計希望小売価格(工事費別) 1,208,000円(税抜)

P160形 (6.0馬力相当) ●配管長 75m (高低差 30m) ●チャージレス 30m
冷房：14.0(3.5～16.0)kW
暖房：16.0(3.5～19.0)kW

351 PA-P160FE7G
室内 CS-P160FE7 523,000円(税抜)
室外 CU-P160G7 1,242,000円(税抜)
リモコン CZ-10RT4C 30,000円(税抜)
センサー CZ-CSEN1 28,000円(税抜)
合計希望小売価格(工事費別) 1,823,000円(税抜)

標準
352 PA-P160FE7GN
室内 CS-P160FE7 523,000円(税抜)
室外 CU-P160G7 1,242,000円(税抜)
リモコン CZ-10RT4C 30,000円(税抜)
合計希望小売価格(工事費別) 1,795,000円(税抜)

P56形 (2.3馬力相当) ●配管長 50m (高低差 30m) ●チャージレス 30m
冷房：5.0(1.3～5.6)kW
暖房：5.6(1.4～7.5)kW

335 PA-P56FE7SG 室外 CU-P56G7S
336 PA-P56FE7G 室外 CU-P56G7

室内 CS-P56FE7 355,000円(税抜)
室外 684,000円(税抜)
リモコン CZ-10RT4C 30,000円(税抜)
センサー CZ-CSEN1 28,000円(税抜)
合計希望小売価格(工事費別) 1,097,000円(税抜)

標準
337 PA-P56FE7SGN 室外 CU-P56G7S
338 PA-P56FE7GN 室外 CU-P56G7

室内 CS-P56FE7 355,000円(税抜)
室外 684,000円(税抜)
リモコン CZ-10RT4C 30,000円(税抜)
合計希望小売価格(工事費別) 1,069,000円(税抜)

P112形 (4.0馬力相当) ●配管長 75m (高低差 30m) ●チャージレス 30m
冷房：10.0(2.6～11.2)kW
暖房：11.2(2.6～15.6)kW

347 PA-P112FE7G
室内 CS-P112FE7 415,000円(税抜)
室外 CU-P112G7 943,000円(税抜)
リモコン CZ-10RT4C 30,000円(税抜)
センサー CZ-CSEN1 28,000円(税抜)
合計希望小売価格(工事費別) 1,416,000円(税抜)

標準
348 PA-P112FE7GN
室内 CS-P112FE7 415,000円(税抜)
室外 CU-P112G7 943,000円(税抜)
リモコン CZ-10RT4C 30,000円(税抜)
合計希望小売価格(工事費別) 1,388,000円(税抜)

P63形 (2.5馬力相当) ●配管長 50m (高低差 30m) ●チャージレス 30m
冷房：5.6(1.3～6.3)kW
暖房：6.3(1.4～8.0)kW

339 PA-P63FE7SG 室外 CU-P63G7S
340 PA-P63FE7G 室外 CU-P63G7

室内 CS-P63FE7 358,000円(税抜)
室外 730,000円(税抜)
リモコン CZ-10RT4C 30,000円(税抜)
センサー CZ-CSEN1 28,000円(税抜)
合計希望小売価格(工事費別) 1,146,000円(税抜)

標準
341 PA-P63FE7SGN 室外 CU-P63G7S
342 PA-P63FE7GN 室外 CU-P63G7

室内 CS-P63FE7 358,000円(税抜)
室外 730,000円(税抜)
リモコン CZ-10RT4C 30,000円(税抜)
合計希望小売価格(工事費別) 1,118,000円(税抜)

P140形 (5.0馬力相当) ●配管長 75m (高低差 30m) ●チャージレス 30m
冷房：12.5(2.6～14.0)kW
暖房：14.0(2.6～18.0)kW

349 PA-P140FE7G
室内 CS-P140FE7 465,000円(税抜)
室外 CU-P140G7 1,133,000円(税抜)
リモコン CZ-10RT4C 30,000円(税抜)
センサー CZ-CSEN1 28,000円(税抜)
合計希望小売価格(工事費別) 1,656,000円(税抜)

標準
350 PA-P140FE7GN
室内 CS-P140FE7 465,000円(税抜)
室外 CU-P140G7 1,133,000円(税抜)
リモコン CZ-10RT4C 30,000円(税抜)
合計希望小売価格(工事費別) 1,628,000円(税抜)

シングル



同時ツイン



P112形 (4.0馬力相当) ●配管長 75m (高低差 30m) ●チャージレス 30m
冷房：10.0(2.6～11.2)kW
暖房：11.2(2.6～15.6)kW

353 PA-P112FE7GD
室内 CS-P56FE7×2 710,000円(税抜)
室外 CU-P112G7 943,000円(税抜)
リモコン CZ-10RT4C 30,000円(税抜)
センサー CZ-CSEN1 28,000円(税抜)
合計希望小売価格(工事費別) 1,711,000円(税抜)

別売分岐管 APR-P160B 7,000円(税抜)
セット価格(工事費別) 1,718,000円(税抜)

標準
354 PA-P112FE7GDN
室内 CS-P56FE7×2 710,000円(税抜)
室外 CU-P112G7 943,000円(税抜)
リモコン CZ-10RT4C 30,000円(税抜)
合計希望小売価格(工事費別) 1,683,000円(税抜)

別売分岐管 APR-P160B 7,000円(税抜)
セット価格(工事費別) 1,690,000円(税抜)

P140形 (5.0馬力相当) ●配管長 75m (高低差 30m) ●チャージレス 30m
冷房：12.5(2.6～14.0)kW
暖房：14.0(2.6～18.0)kW

355 PA-P140FE7GD
室内 CS-P71FE7×2 740,000円(税抜)
室外 CU-P140G7 1,133,000円(税抜)
リモコン CZ-10RT4C 30,000円(税抜)
センサー CZ-CSEN1 28,000円(税抜)
合計希望小売価格(工事費別) 1,931,000円(税抜)

別売分岐管 APR-P160B 7,000円(税抜)
セット価格(工事費別) 1,938,000円(税抜)

標準
356 PA-P140FE7GDN
室内 CS-P71FE7×2 740,000円(税抜)
室外 CU-P140G7 1,133,000円(税抜)
リモコン CZ-10RT4C 30,000円(税抜)
合計希望小売価格(工事費別) 1,903,000円(税抜)

別売分岐管 APR-P160B 7,000円(税抜)
セット価格(工事費別) 1,910,000円(税抜)

P160形 (6.0馬力相当) ●配管長 75m (高低差 30m) ●チャージレス 30m
冷房：14.0(3.5～16.0)kW
暖房：16.0(3.5～19.0)kW

357 PA-P160FE7GD
室内 CS-P80FE7×2 760,000円(税抜)
室外 CU-P160G7 1,242,000円(税抜)
リモコン CZ-10RT4C 30,000円(税抜)
センサー CZ-CSEN1 28,000円(税抜)
合計希望小売価格(工事費別) 2,060,000円(税抜)

別売分岐管 APR-P160B 7,000円(税抜)
セット価格(工事費別) 2,067,000円(税抜)

標準
358 PA-P160FE7GDN
室内 CS-P80FE7×2 760,000円(税抜)
室外 CU-P160G7 1,242,000円(税抜)
リモコン CZ-10RT4C 30,000円(税抜)
合計希望小売価格(工事費別) 2,032,000円(税抜)

別売分岐管 APR-P160B 7,000円(税抜)
セット価格(工事費別) 2,039,000円(税抜)

P224形 (8.0馬力相当) ●配管長 100m (高低差 30m) ●チャージレス 30m
冷房：20.0(6.2～22.4)kW
暖房：22.4(5.6～28.0)kW

359 PA-P224FE7GD
室内 CS-P112FE7×2 830,000円(税抜)
室外 CU-P224G7 1,576,000円(税抜)
リモコン CZ-10RT4C 30,000円(税抜)
センサー CZ-CSEN1 28,000円(税抜)
合計希望小売価格(工事費別) 2,464,000円(税抜)

別売分岐管 APR-P280B 9,000円(税抜)
セット価格(工事費別) 2,473,000円(税抜)

標準
360 PA-P224FE7GDN
室内 CS-P112FE7×2 830,000円(税抜)
室外 CU-P224G7 1,576,000円(税抜)
リモコン CZ-10RT4C 30,000円(税抜)
合計希望小売価格(工事費別) 2,436,000円(税抜)

別売分岐管 APR-P280B 9,000円(税抜)
セット価格(工事費別) 2,445,000円(税抜)

P280形 (10.0馬力相当) ●配管長 100m (高低差 30m) ●チャージレス 30m
冷房：25.0(6.3～28.0)kW
暖房：28.0(7.0～35.0)kW

361 PA-P280FE7GD
室内 CS-P140FE7×2 930,000円(税抜)
室外 CU-P280G7 1,929,000円(税抜)
リモコン CZ-10RT4C 30,000円(税抜)
センサー CZ-CSEN1 28,000円(税抜)
合計希望小売価格(工事費別) 2,917,000円(税抜)

別売分岐管 APR-P280B 9,000円(税抜)
セット価格(工事費別) 2,926,000円(税抜)

標準
362 PA-P280FE7GDN
室内 CS-P140FE7×2 930,000円(税抜)
室外 CU-P280G7 1,929,000円(税抜)
リモコン CZ-10RT4C 30,000円(税抜)
合計希望小売価格(工事費別) 2,889,000円(税抜)

別売分岐管 APR-P280B 9,000円(税抜)
セット価格(工事費別) 2,898,000円(税抜)

仕様表についてはP163-164をご覧ください。

PA品番でご注文いただく構成通りの商品でセットの扱いになります。VAポータルで注文される場合は、品番の頭にXを付けて注文してください。(例: XPA-000000)

●◎は単相 200V。◎は三相 200V。■ 冷媒 R32採用。■ 2015年省エネ法基準値クリア。■ グリーン購入法調達基準適合商品。

ビルトインオールダクト形

同時トリプル

P160形(6.0馬力相当) ●配管長75m(高低差30m)
●チャージレス30m

冷房: 14.0(3.5~16.0)kW
暖房: 16.0(3.5~19.0)kW

363 PA-P160FE7GT ⊖

室内 CS-P50FE7×3 1,044,000円(税抜)
室外 CU-P160G7 1,242,000円(税抜)
リモコン CZ-10RT4C 30,000円(税抜)
センサー CZ-CSEN1 28,000円(税抜)
合計希望小売価格 2,344,000円(税抜)

別売分岐管 APR-RTP280A 12,000円(税抜)
セット価格(工事費別) 2,356,000円(税抜)

364 PA-P160FE7GTN ⊖

室内 CS-P50FE7×3 1,044,000円(税抜)
室外 CU-P160G7 1,242,000円(税抜)
リモコン CZ-10RT4C 30,000円(税抜)
標準 合計希望小売価格 2,316,000円(税抜)

別売分岐管 APR-RTP280A 12,000円(税抜)
セット価格(工事費別) 2,328,000円(税抜)

P224形(8.0馬力相当) ●配管長100m(高低差30m)
●チャージレス30m

冷房: 20.0(6.2~22.4)kW
暖房: 22.4(5.6~28.0)kW

365 PA-P224FE7GT ⊖

室内 CS-P80FE7×3 1,140,000円(税抜)
室外 CU-P224G7 1,576,000円(税抜)
リモコン CZ-10RT4C 30,000円(税抜)
センサー CZ-CSEN1 28,000円(税抜)
合計希望小売価格 2,774,000円(税抜)

別売分岐管 APR-RTP280A 12,000円(税抜)
セット価格(工事費別) 2,786,000円(税抜)

366 PA-P224FE7GTN ⊖

室内 CS-P80FE7×3 1,140,000円(税抜)
室外 CU-P224G7 1,576,000円(税抜)
リモコン CZ-10RT4C 30,000円(税抜)
標準 合計希望小売価格 2,746,000円(税抜)

別売分岐管 APR-RTP280A 12,000円(税抜)
セット価格(工事費別) 2,758,000円(税抜)

同時ダブルツイン

P224形(8.0馬力相当) ●配管長100m(高低差30m)
●チャージレス30m

冷房: 20.0(6.2~22.4)kW
暖房: 22.4(5.6~28.0)kW

367 PA-P224FE7GV ⊖

室内 CS-P56FE7×4 1,420,000円(税抜)
室外 CU-P224G7 1,576,000円(税抜)
リモコン CZ-10RT4C 30,000円(税抜)
センサー CZ-CSEN1 28,000円(税抜)
合計希望小売価格 3,054,000円(税抜)

別売分岐管 APR-P280B 9,000円(税抜)
APR-P160B × 2 14,000円(税抜)
セット価格(工事費別) 3,077,000円(税抜)

368 PA-P224FE7GVN ⊖

室内 CS-P56FE7×4 1,420,000円(税抜)
室外 CU-P224G7 1,576,000円(税抜)
リモコン CZ-10RT4C 30,000円(税抜)
標準 合計希望小売価格 3,026,000円(税抜)

別売分岐管 APR-P280B 9,000円(税抜)
APR-P160B × 2 14,000円(税抜)
セット価格(工事費別) 3,049,000円(税抜)

P280形(10.0馬力相当) ●配管長100m(高低差30m)
●チャージレス30m

冷房: 25.0(6.3~28.0)kW
暖房: 28.0(7.0~35.0)kW

369 PA-P280FE7GV ⊖

室内 CS-P71FE7×4 1,480,000円(税抜)
室外 CU-P280G7 1,929,000円(税抜)
リモコン CZ-10RT4C 30,000円(税抜)
センサー CZ-CSEN1 28,000円(税抜)
合計希望小売価格 3,467,000円(税抜)

別売分岐管 APR-P280B 9,000円(税抜)
APR-P160B × 2 14,000円(税抜)
セット価格(工事費別) 3,490,000円(税抜)

370 PA-P280FE7GVN ⊖

室内 CS-P71FE7×4 1,480,000円(税抜)
室外 CU-P280G7 1,929,000円(税抜)
リモコン CZ-10RT4C 30,000円(税抜)
標準 合計希望小売価格 3,439,000円(税抜)

別売分岐管 APR-P280B 9,000円(税抜)
APR-P160B × 2 14,000円(税抜)
セット価格(工事費別) 3,462,000円(税抜)

ビルトインオールダクト形

XEPHY Premium(ハイグレードタイプ)

1	CU-P50G7(S)・P56G7(S)	質量41(42)kg
	高さ630×幅(799+91 ^{*1})×奥行(299+64 ^{*2})mm	
2	CU-P63G7(S)	質量41(42)kg
	高さ996×幅980×奥行(370+80 ^{*2})mm	
3	CU-P112G7・P140G7	質量102kg
	CU-P160G7	質量105kg
	高さ1,416×幅980×奥行(370+80 ^{*2})mm	
4	CU-P224G7	質量110kg
	CU-P280G7	質量119kg
	高さ1,500×幅980×奥行(370+80 ^{*2})mm	

():単相機種 ※1 配管カバー寸法 ※2 据付金具寸法



印刷物と実物では色柄が異なります。現物の商品サンプルなどで確かめください。この誌面に掲載の価格はメーカー希望小売価格です。消費税・配送・設置調整費、パイプ・工事費、使用済み商品の引取り費等は含まれておりません。

（高効率タイプ）
XEPHYE

ビルトインオールダクト形

冷暖房

シングル



P50 形 (2.0馬力相当) ●配管長 40m (高低差 30m) ●チャージレス 30m

冷房：4.5(1.1～5.0)kW
暖房：5.0(1.2～6.5)kW

371	PA-P50FE7SH	◎	室外 CU-P50H7S	
372	PA-P50FE7H	◎	室外 CU-P50H7	
室内 CS-P50FE7				348,000円(税抜)
室外				538,000円(税抜)
リモコン CZ-10RT4C				30,000円(税抜)
センサー CZ-CSEN1				28,000円(税抜)
合計希望小売価格(工事費別)				944,000円 (税抜)

373	PA-P50FE7SHN	◎	室外 CU-P50H7S	
374	PA-P50FE7HN	◎	室外 CU-P50H7	
室内 CS-P50FE7				348,000円(税抜)
室外				538,000円(税抜)
リモコン CZ-10RT4C				30,000円(税抜)
合計希望小売価格(工事費別)				916,000円 (税抜)

P80 形 (3.0馬力相当) ●配管長 40m (高低差 30m) ●チャージレス 30m

冷房：7.1(1.7～8.0)kW
暖房：8.0(1.5～9.0)kW

383	PA-P80FE7SH	◎	室外 CU-P80H7S	
384	PA-P80FE7H	◎	室外 CU-P80H7	
室内 CS-P80FE7				380,000円(税抜)
室外				687,000円(税抜)
リモコン CZ-10RT4C				30,000円(税抜)
センサー CZ-CSEN1				28,000円(税抜)
合計希望小売価格(工事費別)				1,125,000円 (税抜)

385	PA-P80FE7SHN	◎	室外 CU-P80H7S	
386	PA-P80FE7HN	◎	室外 CU-P80H7	
室内 CS-P80FE7				380,000円(税抜)
室外				687,000円(税抜)
リモコン CZ-10RT4C				30,000円(税抜)
合計希望小売価格(工事費別)				1,097,000円 (税抜)

P160 形 (6.0馬力相当) ●配管長 50m (高低差 30m) ●チャージレス 30m

冷房：14.0(3.5～16.0)kW
暖房：16.0(4.0～17.0)kW

391	PA-P160FE7H	◎		
室内 CS-P160FE7				523,000円(税抜)
室外 CU-P160H7				1,063,000円(税抜)
リモコン CZ-10RT4C				30,000円(税抜)
センサー CZ-CSEN1				28,000円(税抜)
合計希望小売価格(工事費別)				1,644,000円 (税抜)

392	PA-P160FE7HN	◎		
室内 CS-P160FE7				523,000円(税抜)
室外 CU-P160H7				1,063,000円(税抜)
リモコン CZ-10RT4C				30,000円(税抜)
合計希望小売価格(工事費別)				1,616,000円 (税抜)

P56 形 (2.3馬力相当) ●配管長 40m (高低差 30m) ●チャージレス 30m

冷房：5.0(1.2～5.6)kW
暖房：5.6(1.3～7.0)kW

375	PA-P56FE7SH	◎	室外 CU-P56H7S	
376	PA-P56FE7H	◎	室外 CU-P56H7	
室内 CS-P56FE7				355,000円(税抜)
室外				586,000円(税抜)
リモコン CZ-10RT4C				30,000円(税抜)
センサー CZ-CSEN1				28,000円(税抜)
合計希望小売価格(工事費別)				999,000円 (税抜)

377	PA-P56FE7SHN	◎	室外 CU-P56H7S	
378	PA-P56FE7HN	◎	室外 CU-P56H7	
室内 CS-P56FE7				355,000円(税抜)
室外				586,000円(税抜)
リモコン CZ-10RT4C				30,000円(税抜)
合計希望小売価格(工事費別)				971,000円 (税抜)

P112 形 (4.0馬力相当) ●配管長 50m (高低差 30m) ●チャージレス 30m

冷房：10.0(2.5～11.2)kW
暖房：11.2(2.9～13.0)kW

387	PA-P112FE7H	◎		
室内 CS-P112FE7				415,000円(税抜)
室外 CU-P112H7				810,000円(税抜)
リモコン CZ-10RT4C				30,000円(税抜)
センサー CZ-CSEN1				28,000円(税抜)
合計希望小売価格(工事費別)				1,283,000円 (税抜)

388	PA-P112FE7HN	◎		
室内 CS-P112FE7				415,000円(税抜)
室外 CU-P112H7				810,000円(税抜)
リモコン CZ-10RT4C				30,000円(税抜)
合計希望小売価格(工事費別)				1,255,000円 (税抜)

P63 形 (2.5馬力相当) ●配管長 40m (高低差 30m) ●チャージレス 30m

冷房：5.6(1.3～6.3)kW
暖房：6.3(1.4～8.0)kW

379	PA-P63FE7SH	◎	室外 CU-P63H7S	
380	PA-P63FE7H	◎	室外 CU-P63H7	
室内 CS-P63FE7				358,000円(税抜)
室外				624,000円(税抜)
リモコン CZ-10RT4C				30,000円(税抜)
センサー CZ-CSEN1				28,000円(税抜)
合計希望小売価格(工事費別)				1,040,000円 (税抜)

381	PA-P63FE7SHN	◎	室外 CU-P63H7S	
382	PA-P63FE7HN	◎	室外 CU-P63H7	
室内 CS-P63FE7				358,000円(税抜)
室外				624,000円(税抜)
リモコン CZ-10RT4C				30,000円(税抜)
合計希望小売価格(工事費別)				1,012,000円 (税抜)

P140 形 (5.0馬力相当) ●配管長 50m (高低差 30m) ●チャージレス 30m

冷房：12.5(3.2～14.0)kW
暖房：14.0(3.5～16.0)kW

389	PA-P140FE7H	◎		
室内 CS-P140FE7				465,000円(税抜)
室外 CU-P140H7				969,000円(税抜)
リモコン CZ-10RT4C				30,000円(税抜)
センサー CZ-CSEN1				28,000円(税抜)
合計希望小売価格(工事費別)				1,492,000円 (税抜)

390	PA-P140FE7HN	◎		
室内 CS-P140FE7				465,000円(税抜)
室外 CU-P140H7				969,000円(税抜)
リモコン CZ-10RT4C				30,000円(税抜)
合計希望小売価格(工事費別)				1,464,000円 (税抜)

同時ツイン



P112 形 (4.0馬力相当) ●配管長 50m (高低差 30m) ●チャージレス 30m

冷房：10.0(2.5～11.2)kW
暖房：11.2(2.9～13.0)kW

393	PA-P112FE7HD	◎		
室内 CS-P56FE7 × 2				710,000円(税抜)
室外 CU-P112H7				810,000円(税抜)
リモコン CZ-10RT4C				30,000円(税抜)
センサー CZ-CSEN1				28,000円(税抜)
合計希望小売価格				1,578,000円 (税抜)
別売分岐管 APR-P160B				7,000円(税抜)
セット価格(工事費別)				1,585,000円 (税抜)

394	PA-P112FE7HDN	◎		
室内 CS-P56FE7 × 2				710,000円(税抜)
室外 CU-P112H7				810,000円(税抜)
リモコン CZ-10RT4C				30,000円(税抜)
合計希望小売価格				1,550,000円 (税抜)
別売分岐管 APR-P160B				7,000円(税抜)
セット価格(工事費別)				1,557,000円 (税抜)

P224 形 (8.0馬力相当) ●配管長 100m (高低差 30m) ●チャージレス 30m

冷房：20.0(6.2～22.4)kW
暖房：22.4(5.6～28.0)kW

399	PA-P224FE7HD	◎		
室内 CS-P112FE7 × 2				830,000円(税抜)
室外 CU-P224H7				1,487,000円(税抜)
リモコン CZ-10RT4C				30,000円(税抜)
センサー CZ-CSEN1				28,000円(税抜)
合計希望小売価格				2,375,000円 (税抜)
別売分岐管 APR-P280B				9,000円(税抜)
セット価格(工事費別)				2,384,000円 (税抜)

400	PA-P224FE7HDN	◎		
室内 CS-P112FE7 × 2				830,000円(税抜)
室外 CU-P224H7				1,487,000円(税抜)
リモコン CZ-10RT4C				30,000円(税抜)
合計希望小売価格				2,347,000円 (税抜)
別売分岐管 APR-P280B				9,000円(税抜)
セット価格(工事費別)				2,356,000円 (税抜)

P140 形 (5.0馬力相当) ●配管長 50m (高低差 30m) ●チャージレス 30m

冷房：12.5(3.2～14.0)kW
暖房：14.0(3.5～16.0)kW

395	PA-P140FE7HD	◎		
室内 CS-P71FE7 × 2				740,000円(税抜)
室外 CU-P140H7				969,000円(税抜)
リモコン CZ-10RT4C				30,000円(税抜)
センサー CZ-CSEN1				28,000円(税抜)
合計希望小売価格				1,767,000円 (税抜)
別売分岐管 APR-P160B				7,000円(税抜)
セット価格(工事費別)				1,774,000円 (税抜)

396	PA-P140FE7HDN	◎		
室内 CS-P71FE7 × 2				740,000円(税抜)
室外 CU-P140H7				969,000円(税抜)
リモコン CZ-10RT4C				30,000円(税抜)
合計希望小売価格				1,739,000円 (税抜)
別売分岐管 APR-P160B				7,000円(税抜)
セット価格(工事費別)				1,746,000円 (税抜)

P280 形 (10.0馬力相当) ●配管長 100m (高低差 30m) ●チャージレス 30m

冷房：25.0(6.3～28.0)kW
暖房：28.0(7.0～35.0)kW

401	PA-P280FE7HD	◎		
室内 CS-P140FE7 × 2				930,000円(税抜)
室外 CU-P280H7				1,820,000円(税抜)
リモコン CZ-10RT4C				30,000円(税抜)
センサー CZ-CSEN1				28,000円(税抜)
合計希望小売価格				2,808,000円 (税抜)
別売分岐管 APR-P280B				9,000円(税抜)
セット価格(工事費別)				2,817,000円 (税抜)

402	PA-P280FE7HDN	◎		
室内 CS-P140FE7 × 2				930,000円(税抜)
室外 CU-P280H7				1,820,000円(税抜)
リモコン CZ-10RT4C				30,000円(税抜)
合計希望小売価格				2,780,000円 (税抜)
別売分岐管 APR-P280B				9,000円(税抜)
セット価格(工事費別)				2,789,000円 (税抜)

仕様表についてはP173-176をご覧ください。

PA品番でご注文いただくと構成通りの商品でセットの扱いになります。VAポータルで注文される場合は、品番の頭にXを付けて注文してください。(例：XPA-000000)

●◎は単相 200V。◎は三相 200V。■は冷媒 R32採用。■は2015年省エネ法基準値クリア。■はグリーン購入法調達基準適合商品。

ビルトインオールダクト形

同時トリプル

P224形(8.0馬力相当) ●配管長100m(高低差30m) ●チャージレス30m	
冷房	20.0(6.2~22.4)kW
暖房	22.4(5.6~28.0)kW
403 PA-P224FE7HT ⊖	
室内	CS-P80FE7×3 1,140,000円(税抜)
室外	CU-P224H7 1,487,000円(税抜)
リモコン	CZ-10RT4C 30,000円(税抜)
センサー	CZ-CSEN1 28,000円(税抜)
合計希望小売価格	2,685,000円(税抜)
別売分岐管	APR-RTP280A 12,000円(税抜)
セット価格(工事費別)	2,697,000円(税抜)
404 PA-P224FE7HTN ⊖	
室内	CS-P80FE7×3 1,140,000円(税抜)
室外	CU-P224H7 1,487,000円(税抜)
リモコン	CZ-10RT4C 30,000円(税抜)
合計希望小売価格	2,657,000円(税抜)
別売分岐管	APR-RTP280A 12,000円(税抜)
セット価格(工事費別)	2,669,000円(税抜)

同時ダブルツイン

P224形(8.0馬力相当) ●配管長100m(高低差30m) ●チャージレス30m	
冷房	20.0(6.2~22.4)kW
暖房	22.4(5.6~28.0)kW
405 PA-P224FE7HV ⊖	
室内	CS-P56FE7×4 1,420,000円(税抜)
室外	CU-P224H7 1,487,000円(税抜)
リモコン	CZ-10RT4C 30,000円(税抜)
センサー	CZ-CSEN1 28,000円(税抜)
合計希望小売価格	2,965,000円(税抜)
別売分岐管	APR-P280B 9,000円(税抜)
APR-P160B×2	14,000円(税抜)
セット価格(工事費別)	2,988,000円(税抜)
406 PA-P224FE7HVN ⊖	
室内	CS-P56FE7×4 1,420,000円(税抜)
室外	CU-P224H7 1,487,000円(税抜)
リモコン	CZ-10RT4C 30,000円(税抜)
合計希望小売価格	2,937,000円(税抜)
別売分岐管	APR-P280B 9,000円(税抜)
APR-P160B×2	14,000円(税抜)
セット価格(工事費別)	2,960,000円(税抜)

XEPHY Eco (高効率タイプ)	
1	CU-P50・P56H7(S) 質量39(40)kg
	CU-P63・P80H7(S) 質量41(42)kg
	高さ630×幅(799+91*1)×奥行(299+64*2)mm
2	CU-P112H7 質量66kg
	CU-P140・P160H7 質量81kg
	高さ996×幅980×奥行(370+80*2)mm
3	CU-P224H7 質量110kg
	CU-P280H7 質量119kg
	高さ1,500×幅980×奥行(370+80*2)mm

()：単相機種
※1 配管カバー寸法
※2 据付金具寸法

P280形(10.0馬力相当) ●配管長100m(高低差30m) ●チャージレス30m	
冷房	25.0(6.3~28.0)kW
暖房	28.0(7.0~35.0)kW
407 PA-P280FE7HV ⊖	
室内	CS-P71FE7×4 1,480,000円(税抜)
室外	CU-P280H7 1,820,000円(税抜)
リモコン	CZ-10RT4C 30,000円(税抜)
センサー	CZ-CSEN1 28,000円(税抜)
合計希望小売価格	3,358,000円(税抜)
別売分岐管	APR-P280B 9,000円(税抜)
APR-P160B×2	14,000円(税抜)
セット価格(工事費別)	3,381,000円(税抜)
408 PA-P280FE7HVN ⊖	
室内	CS-P71FE7×4 1,480,000円(税抜)
室外	CU-P280H7 1,820,000円(税抜)
リモコン	CZ-10RT4C 30,000円(税抜)
合計希望小売価格	3,330,000円(税抜)
別売分岐管	APR-P280B 9,000円(税抜)
APR-P160B×2	14,000円(税抜)
セット価格(工事費別)	3,353,000円(税抜)

別売品 ビルトインオールダクト形

* 別売品と取付方法はP79をご参照ください。

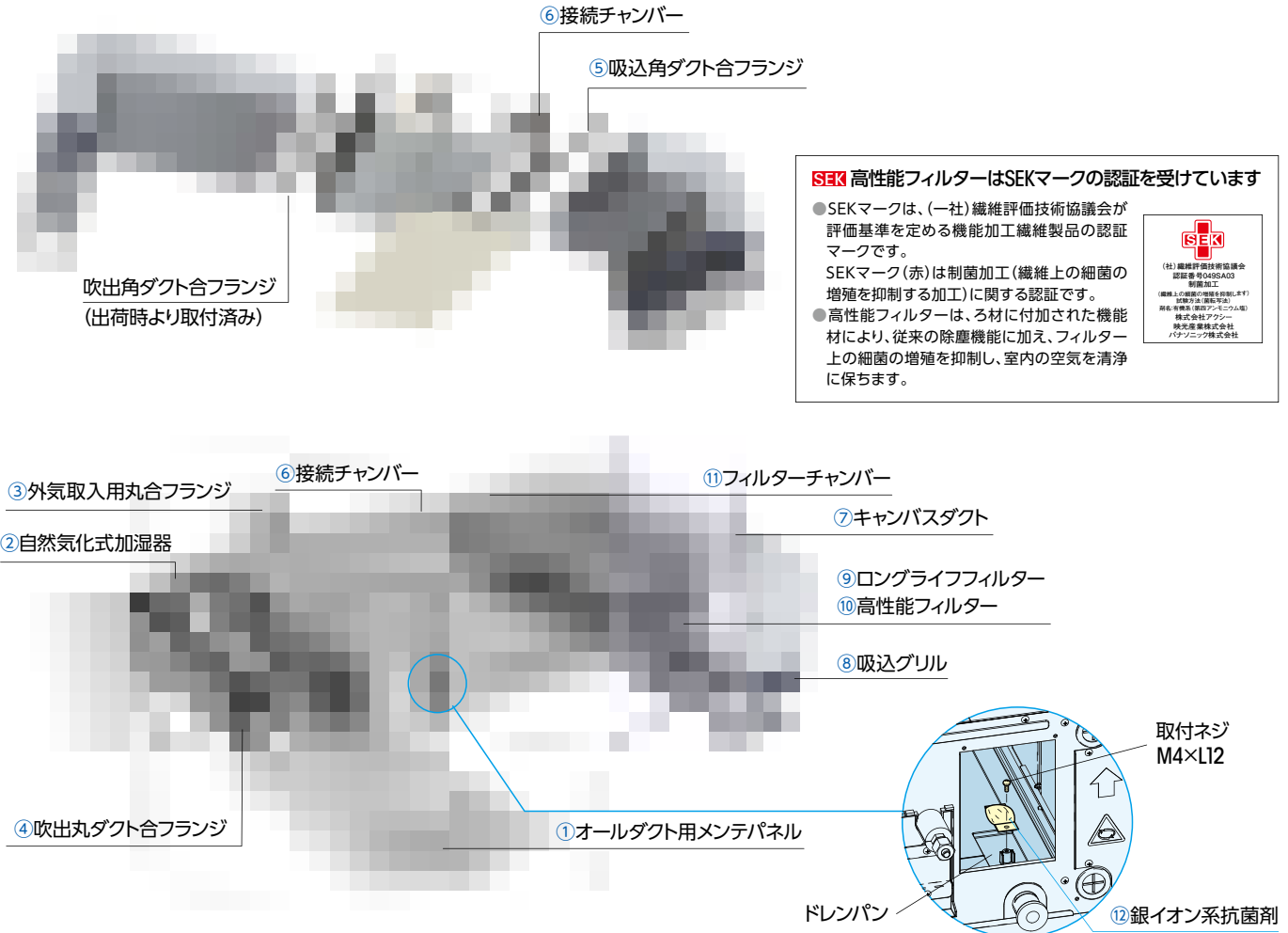

	価格表	仕様表
XEPHY Premium	P83	P163
XEPHY Eco	P83	P175

施工性 設計自由度が広がる高機外静圧タイプ。

多彩な空間に設置可能。

ダクトの引回しを長くとれ、規模の大きなオフィス・店舗・レストランなどにふさわしいエアコンです。

機外静圧 (50/60Hz)

能力	静圧
P224形	186 / 186Pa
P280形	225 / 245Pa

* 別売品は右ページをご覧ください。

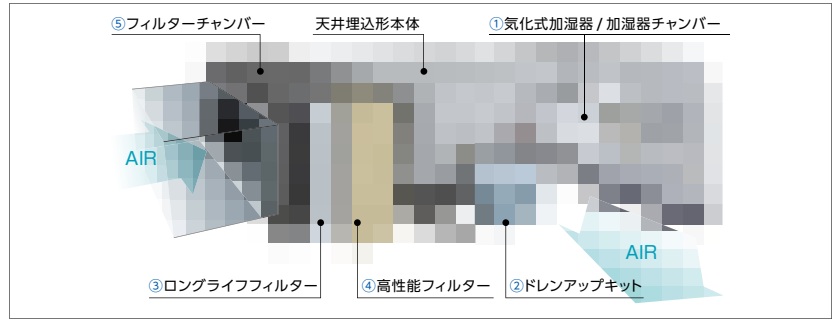

XEPHY Premium
ハイグレードタイプ

天井埋込形

冷暖房

シングル

P224形 (8.0馬力相当) ●配管長 100m (高低差 30m) ●チャージレス 30m

冷房: 20.0(6.2~22.4)kW
暖房: 22.4(5.6~25.0)kW

409 PA-P224E7GN ◎

室内 CS-P224E7 1,136,000円 (税抜)
室外 CU-P224G7 1,576,000円 (税抜)
リモコン CZ-10RT4C 30,000円 (税抜)
合計希望小売価格(工事費別) **2,742,000円** (税抜)

P280形 (10.0馬力相当) ●配管長 100m (高低差 30m) ●チャージレス 30m

冷房: 25.0(6.3~28.0)kW
暖房: 28.0(7.0~31.5)kW

410 PA-P280E7GN ◎

室内 CS-P280E7 1,387,000円 (税抜)
室外 CU-P280G7 1,929,000円 (税抜)
リモコン CZ-10RT4C 30,000円 (税抜)
合計希望小売価格(工事費別) **3,346,000円** (税抜)

XEPHY Eco
高効率タイプ

天井埋込形

冷暖房

シングル

P224形 (8.0馬力相当) ●配管長 100m (高低差 30m) ●チャージレス 30m

冷房: 20.0(6.2~22.4)kW
暖房: 22.4(5.6~25.0)kW

411 PA-P224E7HN ◎

室内 CS-P224E7 1,136,000円 (税抜)
室外 CU-P224H7 1,487,000円 (税抜)
リモコン CZ-10RT4C 30,000円 (税抜)
合計希望小売価格(工事費別) **2,653,000円** (税抜)

P280形 (10.0馬力相当) ●配管長 100m (高低差 30m) ●チャージレス 30m

冷房: 25.0(6.3~28.0)kW
暖房: 28.0(7.0~31.5)kW

412 PA-P280E7HN ◎

室内 CS-P280E7 1,387,000円 (税抜)
室外 CU-P280H7 1,820,000円 (税抜)
リモコン CZ-10RT4C 30,000円 (税抜)
合計希望小売価格(工事費別) **3,237,000円** (税抜)

仕様表についてはP163-166をご覧ください。

PA品番でご注文いただくと構成通りの商品でセットの扱いになります。VAポータルで注文される場合は、品番の頭にXを付けて注文してください。(例: XPA-0000000)

仕様表についてはP175-176をご覧ください。

●◎は単相 200V。◎は三相 200V。■ 冷媒 R32採用。■ 冷媒 R410A採用。
■ グリーン購入法調達基準適合商品。

XEPHY Premium (ハイグレードタイプ)

CU-P224G7	質量110kg
CU-P280G7	質量119kg

高さ1,500×幅980×奥行(370+80*)mm

* 据付金具寸法

XEPHY Eco (高効率タイプ)

CU-P224H7	質量110kg
CU-P280H7	質量119kg

高さ1,500×幅980×奥行(370+80*)mm

* 据付金具寸法

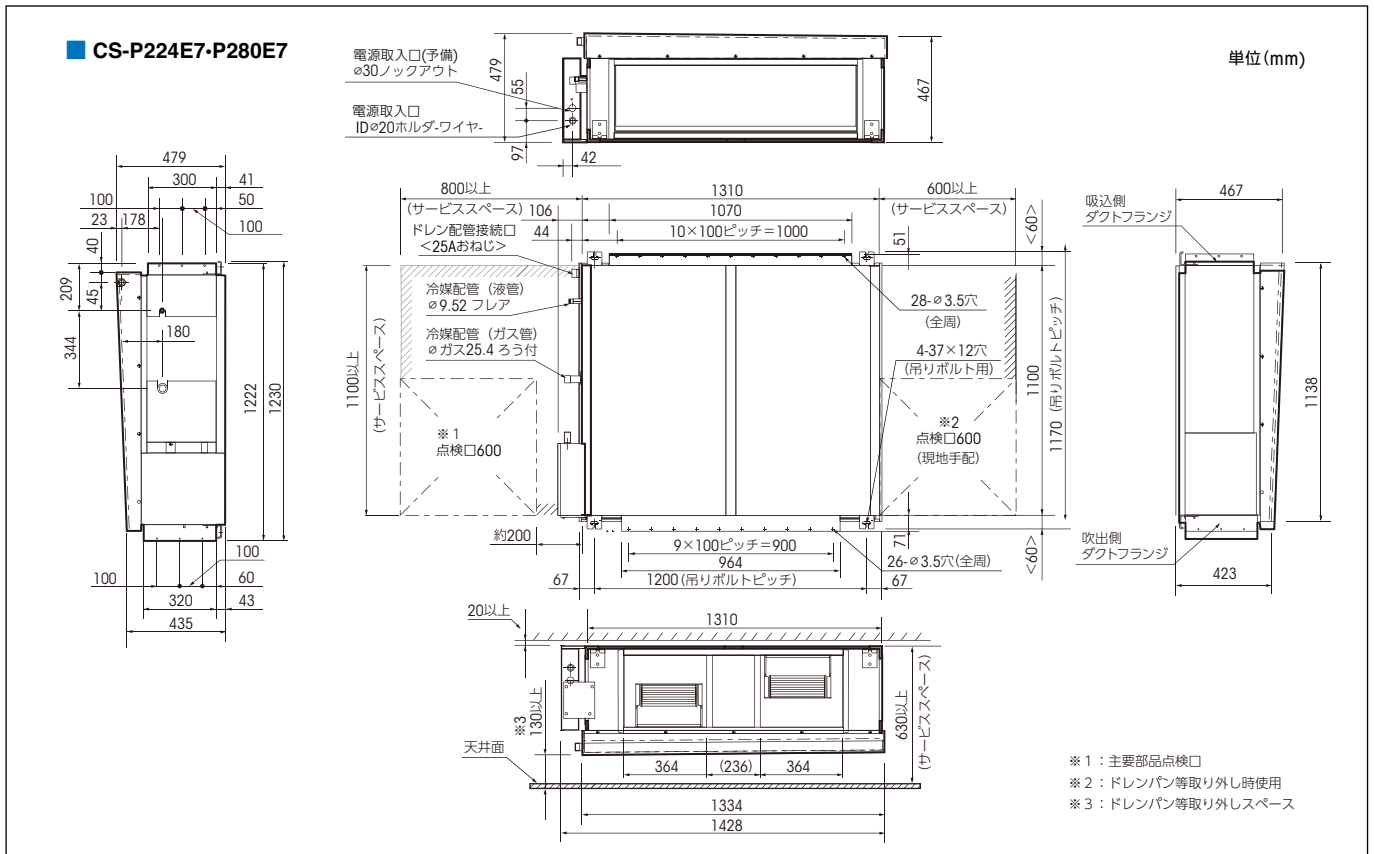

HEALTHY Premium
ハイグレードタイプ
天井吊形

冷暖房

シングル

同時ツイン

P40 形(1.5馬力相当) ●配管長50m(高低差30m)
●チャージレス 30m

冷房: 3.6(1.1~4.0)kW
暖房: 4.0(1.0~5.6)kW

413 PA-P40T7SG ●室外 CU-P40G7S
414 PA-P40T7G ⊖室外 CU-P40G7

標準
室内 CS-P40T7.....279,000円(税抜)
室外.....539,000円(税抜)
リモコン CZ-10RT4C.....30,000円(税抜)
センサー CZ-CSEN1.....28,000円(税抜)
合計希望小売価格(工事費別).....876,000円(税抜)

P56 形(2.3馬力相当) ●配管長50m(高低差30m)
●チャージレス 30m

冷房: 5.0(1.2~5.6)kW
暖房: 5.6(1.4~7.5)kW

425 PA-P56T7SG ●室外 CU-P56G7S
426 PA-P56T7G ⊖室外 CU-P56G7

標準
室内 CS-P56T7.....314,000円(税抜)
室外.....684,000円(税抜)
リモコン CZ-10RT4C.....30,000円(税抜)
センサー CZ-CSEN1.....28,000円(税抜)
合計希望小売価格(工事費別).....1,056,000円(税抜)

427 PA-P56T7SGN ●室外 CU-P56G7S
428 PA-P56T7GN ⊖室外 CU-P56G7

標準
室内 CS-P56T7.....314,000円(税抜)
室外.....684,000円(税抜)
リモコン CZ-10RT4C.....30,000円(税抜)
合計希望小売価格(工事費別).....1,028,000円(税抜)

P112 形(4.0馬力相当) ●配管長75m(高低差30m)
●チャージレス 30m

冷房: 10.0(2.9~11.2)kW
暖房: 11.2(2.6~15.6)kW

437 PA-P112T7G ⊖

標準
室内 CS-P112T7.....371,000円(税抜)
室外 CU-P112G7.....943,000円(税抜)
リモコン CZ-10RT4C.....30,000円(税抜)
センサー CZ-CSEN1.....28,000円(税抜)
合計希望小売価格(工事費別).....1,372,000円(税抜)

438 PA-P112T7GN ⊖

標準
室内 CS-P112T7.....371,000円(税抜)
室外 CU-P112G7.....943,000円(税抜)
リモコン CZ-10RT4C.....30,000円(税抜)
合計希望小売価格(工事費別).....1,344,000円(税抜)

P80 形(3.0馬力相当) ●配管長50m(高低差30m)
●チャージレス 30m

冷房: 7.1(1.9~8.0)kW
暖房: 8.0(1.7~10.7)kW

443 PA-P80T7SGD ●室外 CU-P80G7S
444 PA-P80T7GD ⊖室外 CU-P80G7

標準
室内 CS-P80T7 X 2.....558,000円(税抜)
室外 CU-P160G7.....798,000円(税抜)
リモコン CZ-10RT4C.....30,000円(税抜)
センサー CZ-CSEN1.....28,000円(税抜)
合計希望小売価格.....1,414,000円(税抜)

445 PA-P80T7SGDN ●室外 CU-P80G7S
446 PA-P80T7GDN ⊖室外 CU-P80G7

標準
室内 CS-P80T7 X 2.....558,000円(税抜)
室外 CU-P160G7.....798,000円(税抜)
リモコン CZ-10RT4C.....30,000円(税抜)
合計希望小売価格.....1,386,000円(税抜)

別売分岐管 APR-P160B 7,000円(税抜)
セット価格(工事費別).....1,393,000円(税抜)

P160 形(6.0馬力相当) ●配管長75m(高低差30m)
●チャージレス 30m

冷房: 14.0(3.6~16.0)kW
暖房: 16.0(3.5~19.0)kW

451 PA-P160T7GD ⊖

標準
室内 CS-P80T7 X 2.....678,000円(税抜)
室外 CU-P160G7.....1,242,000円(税抜)
リモコン CZ-10RT4C.....30,000円(税抜)
センサー CZ-CSEN1.....28,000円(税抜)
合計希望小売価格.....1,978,000円(税抜)

452 PA-P160T7GDN ⊖

標準
室内 CS-P80T7 X 2.....678,000円(税抜)
室外 CU-P160G7.....1,242,000円(税抜)
リモコン CZ-10RT4C.....30,000円(税抜)
合計希望小売価格.....1,950,000円(税抜)

別売分岐管 APR-P160B 7,000円(税抜)
セット価格(工事費別).....1,957,000円(税抜)

P45 形(1.8馬力相当) ●配管長50m(高低差30m)
●チャージレス 30m

冷房: 4.0(1.1~4.5)kW
暖房: 4.5(1.2~6.3)kW

417 PA-P45T7SG ●室外 CU-P45G7S
418 PA-P45T7G ⊖室外 CU-P45G7

標準
室内 CS-P45T7.....285,000円(税抜)
室外.....589,000円(税抜)
リモコン CZ-10RT4C.....30,000円(税抜)
センサー CZ-CSEN1.....28,000円(税抜)
合計希望小売価格(工事費別).....932,000円(税抜)

419 PA-P45T7SGN ●室外 CU-P45G7S
420 PA-P45T7GN ⊖室外 CU-P45G7

標準
室内 CS-P45T7.....285,000円(税抜)
室外.....589,000円(税抜)
リモコン CZ-10RT4C.....30,000円(税抜)
合計希望小売価格(工事費別).....904,000円(税抜)

P63 形(2.5馬力相当) ●配管長50m(高低差30m)
●チャージレス 30m

冷房: 5.6(1.3~6.3)kW
暖房: 6.3(1.4~8.0)kW

429 PA-P63T7SG ●室外 CU-P63G7S
430 PA-P63T7G ⊖室外 CU-P63G7

標準
室内 CS-P63T7.....324,000円(税抜)
室外.....730,000円(税抜)
リモコン CZ-10RT4C.....30,000円(税抜)
センサー CZ-CSEN1.....28,000円(税抜)
合計希望小売価格(工事費別).....1,112,000円(税抜)

431 PA-P63T7SGN ●室外 CU-P63G7S
432 PA-P63T7GN ⊖室外 CU-P63G7

標準
室内 CS-P63T7.....324,000円(税抜)
室外.....730,000円(税抜)
リモコン CZ-10RT4C.....30,000円(税抜)
合計希望小売価格(工事費別).....1,084,000円(税抜)

P140 形(5.0馬力相当) ●配管長75m(高低差30m)
●チャージレス 30m

冷房: 12.5(3.2~14.0)kW
暖房: 14.0(2.6~18.0)kW

439 PA-P140T7G ⊖

標準
室内 CS-P140T7.....431,000円(税抜)
室外 CU-P140G7.....1,133,000円(税抜)
リモコン CZ-10RT4C.....30,000円(税抜)
センサー CZ-CSEN1.....28,000円(税抜)
合計希望小売価格(工事費別).....1,622,000円(税抜)

440 PA-P140T7GN ⊖

標準
室内 CS-P140T7.....431,000円(税抜)
室外 CU-P140G7.....1,133,000円(税抜)
リモコン CZ-10RT4C.....30,000円(税抜)
合計希望小売価格(工事費別).....1,594,000円(税抜)

P112 形(4.0馬力相当) ●配管長75m(高低差30m)
●チャージレス 30m

冷房: 10.0(2.9~11.2)kW
暖房: 11.2(2.6~15.6)kW

447 PA-P112T7GD ⊖

標準
室内 CS-P56T7 X 2.....628,000円(税抜)
室外 CU-P112G7.....943,000円(税抜)
リモコン CZ-10RT4C.....30,000円(税抜)
センサー CZ-CSEN1.....28,000円(税抜)
合計希望小売価格.....1,629,000円(税抜)

448 PA-P112T7GDN ⊖

標準
室内 CS-P56T7 X 2.....628,000円(税抜)
室外 CU-P112G7.....943,000円(税抜)
リモコン CZ-10RT4C.....30,000円(税抜)
合計希望小売価格.....1,601,000円(税抜)

別売分岐管 APR-P160B 7,000円(税抜)
セット価格(工事費別).....1,608,000円(税抜)

P224 形(8.0馬力相当) ●配管長100m(高低差30m)
●チャージレス 30m

冷房: 20.0(6.2~22.4)kW
暖房: 22.4(5.6~28.0)kW

453 PA-P224T7GD ⊖

標準
室内 CS-P112T7 X 2.....742,000円(税抜)
室外 CU-P224G7.....1,576,000円(税抜)
リモコン CZ-10RT4C.....30,000円(税抜)
センサー CZ-CSEN1.....28,000円(税抜)
合計希望小売価格.....2,376,000円(税抜)

454 PA-P224T7GDN ⊖

標準
室内 CS-P112T7 X 2.....742,000円(税抜)
室外 CU-P224G7.....1,576,000円(税抜)
リモコン CZ-10RT4C.....30,000円(税抜)
合計希望小売価格.....2,348,000円(税抜)

別売分岐管 APR-P280B 9,000円(税抜)
セット価格(工事費別).....2,357,000円(税抜)

P50 形(2.0馬力相当) ●配管長50m(高低差30m)
●チャージレス 30m

冷房: 4.5(1.1~5.0)kW
暖房: 5.0(1.3~7.1)kW

421 PA-P50T7SG ●室外 CU-P50G7S
422 PA-P50T7G ⊖室外 CU-P50G7

標準
室内 CS-P50T7.....307,000円(税抜)
室外.....633,000円(税抜)
リモコン CZ-10RT4C.....30,000円(税抜)
センサー CZ-CSEN1.....28,000円(税抜)
合計希望小売価格(工事費別).....998,000円(税抜)

423 PA-P50T7SGN ●室外 CU-P50G7S
424 PA-P50T7GN ⊖室外 CU-P50G7

標準
室内 CS-P50T7.....307,000円(税抜)
室外.....633,000円(税抜)
リモコン CZ-10RT4C.....30,000円(税抜)
合計希望小売価格(工事費別).....970,000円(税抜)

P80 形(3.0馬力相当) ●配管長50m(高低差30m)
●チャージレス 30m

冷房: 7.1(1.9~8.0)kW
暖房: 8.0(1.7~10.7)kW

433 PA-P80T7SG ●室外 CU-P80G7S
434 PA-P80T7G ⊖室外 CU-P80G7

標準
室内 CS-P80T7.....339,000円(税抜)
室外.....798,000円(税抜)
リモコン CZ-10RT4C.....30,000円(税抜)
センサー CZ-CSEN1.....28,000円(税抜)
合計希望小売価格(工事費別).....1,195,000円(税抜)

435 PA-P80T7SGN ●室外 CU-P80G7S
436 PA-P80T7GN ⊖室外 CU-P80G7

標準
室内 CS-P80T7.....339,000円(税抜)
室外.....798,000円(税抜)
リモコン CZ-10RT4C.....30,000円(税抜)
合計希望小売価格(工事費別).....1,167,000円(税抜)

P160 形(6.0馬力相当) ●配管長75m(高低差30m)
●チャージレス 30m

冷房: 14.0(3.6~16.0)kW
暖房: 16.0(3.5~19.0)kW

441 PA-P160T7G ⊖

標準
室内 CS-P160T7.....455,000円(税抜)
室外 CU-P160G7.....1,242,000円(税抜)
リモコン CZ-10RT4C.....30,000円(税抜)
センサー CZ-CSEN1.....28,000円(税抜)
合計希望小売価格(工事費別).....1,755,000円(税抜)

442 PA-P160T7GN ⊖

標準
室内 CS-P160T7.....455,000円(税抜)
室外 CU-P160G7.....1,242,000円(税抜)
リモコン CZ-10RT4C.....30,000円(税抜)
合計希望小売価格(工事費別).....1,727,000円(税抜)

P140 形(5.0馬力相当) ●配管長75m(高低差30m)
●チャージレス 30m

冷房: 12.5(3.2~14.0)kW
暖房: 14.0(2.6~18.0)kW

449 PA-P140T7GD ⊖

標準
室内 CS-P71T7 X 2.....666,000円(税抜)
室外 CU-P140G7.....1,133,000円(税抜)
リモコン CZ-10RT4C.....30,000円(税抜)
センサー CZ-CSEN1.....28,000円(税抜)
合計希望小売価格.....1,857,000円(税抜)

450 PA-P140T7GDN ⊖

標準
室内 CS-P71T7 X 2.....666,000円(税抜)
室外 CU-P140G7.....1,133,000円(税抜)
リモコン CZ-10RT4C.....30,000円(税抜)
合計希望小売価格.....1,829,000円(税抜)

別売分岐管 APR-P160B 7,000円(税抜)
セット価格(工事費別).....1,836,000円(税抜)

P280 形(10.0馬力相当) ●配管長100m(高低差30m)
●チャージレス 30m

冷房: 25.0(6.3~28.0)kW
暖房: 28.0(7.0~35.0)kW

455 PA-P280T7GD ⊖

標準
室内 CS-P140T7 X 2.....862,000円(税抜)
室外 CU-P280G7.....1,929,000円(税抜)
リモコン CZ-10RT4C.....30,000円(税抜)
センサー CZ-CSEN1.....28,000円(税抜)
合計希望小売価格.....2,849,000円(税抜)

456 PA-P280T7GDN ⊖

標準
室内 CS-P140T7 X 2.....862,000円(税抜)
室外 CU-P280G7.....1,929,000円(税抜)
リモコン CZ-10RT4C.....30,000円(税抜)
合計希望小売価格.....2,821,000円(税抜)

別売分岐管 APR-P280B 9,000円(税抜)
セット価格(工事費別).....2,830,000円(税抜)

仕様表についてはP165-166をご覧ください。
PA品番でご注文いただく構成通りの商品でセットの扱いになります。VAポータルで注文される場合は、品番の頭にXを付けて注文してください。(例: XPA-000000)
●●は単相 200V。○は三相 200V。 ■ 冷媒 R32採用。 ■ 2015年省エネ法基準値クリア。 ■ グリーン購入法調達基準適合商品。 ● 新「ナイー X」搭載。

天井吊形

同時トリプル

P140 形 (6.0馬力相当) ●配管長 75m (高低差 30m)
●チャージレス 30m

冷房：12.5(3.2～14.0)kW
暖房：14.0(2.6～18.0)kW

【457】PA-P140T7GT ⊖

室内	CS-P45T7 × 3	855,000円 (税抜)
室外	CU-P140G7	1,133,000円 (税抜)
リモコン	CZ-10RT4C	30,000円 (税抜)
センサー	CZ-CSEN1	28,000円 (税抜)
合計希望小売価格		2,046,000円 (税抜)
別売分岐管	APR-RTP280A × 3	12,000円 (税抜)
セット価格 (工事費別)		2,058,000円 (税抜)

【458】PA-P140T7GTN ⊖

室内	CS-P45T7 × 3	855,000円 (税抜)
室外	CU-P140G7	1,133,000円 (税抜)
リモコン	CZ-10RT4C	30,000円 (税抜)
合計希望小売価格		2,018,000円 (税抜)
別売分岐管	APR-RTP280A × 3	12,000円 (税抜)
セット価格 (工事費別)		2,030,000円 (税抜)

P160 形 (6.0馬力相当) ●配管長 75m (高低差 30m)
●チャージレス 30m

冷房：14.0(3.6～16.0)kW
暖房：16.0(3.5～19.0)kW

【459】PA-P160T7GT ⊖

室内	CS-P50T7 × 3	921,000円 (税抜)
室外	CU-P160G7	1,242,000円 (税抜)
リモコン	CZ-10RT4C	30,000円 (税抜)
センサー	CZ-CSEN1	28,000円 (税抜)
合計希望小売価格		2,221,000円 (税抜)
別売分岐管	APR-RTP280A × 3	12,000円 (税抜)
セット価格 (工事費別)		2,233,000円 (税抜)

【460】PA-P160T7GTN ⊖

室内	CS-P50T7 × 3	921,000円 (税抜)
室外	CU-P160G7	1,242,000円 (税抜)
リモコン	CZ-10RT4C	30,000円 (税抜)
合計希望小売価格		2,193,000円 (税抜)
別売分岐管	APR-RTP280A × 3	12,000円 (税抜)
セット価格 (工事費別)		2,205,000円 (税抜)

P224 形 (8.0馬力相当) ●配管長 100m (高低差 30m)
●チャージレス 30m

冷房：20.0(6.2～22.4)kW
暖房：22.4(5.6～28.0)kW

【461】PA-P224T7GT ⊖

室内	CS-P80T7 × 3	1,017,000円 (税抜)
室外	CU-P224G7	1,576,000円 (税抜)
リモコン	CZ-10RT4C	30,000円 (税抜)
センサー	CZ-CSEN1	28,000円 (税抜)
合計希望小売価格		2,651,000円 (税抜)
別売分岐管	APR-RTP280A × 3	12,000円 (税抜)
セット価格 (工事費別)		2,663,000円 (税抜)

【462】PA-P224T7GTN ⊖

室内	CS-P80T7 × 3	1,017,000円 (税抜)
室外	CU-P224G7	1,576,000円 (税抜)
リモコン	CZ-10RT4C	30,000円 (税抜)
合計希望小売価格		2,623,000円 (税抜)
別売分岐管	APR-RTP280A × 3	12,000円 (税抜)
セット価格 (工事費別)		2,635,000円 (税抜)

同時ダブルツイン

P160 形 (6.0馬力相当) ●配管長 75m (高低差 30m)
●チャージレス 30m

冷房：14.0(3.6～16.0)kW
暖房：16.0(3.5～19.0)kW

【463】PA-P160T7GV ⊖

室内	CS-P40T7 × 4	1,116,000円 (税抜)
室外	CU-P160G7	1,242,000円 (税抜)
リモコン	CZ-10RT4C	30,000円 (税抜)
センサー	CZ-CSEN1	28,000円 (税抜)
合計希望小売価格		2,416,000円 (税抜)
別売分岐管	APR-P160B × 3	21,000円 (税抜)
セット価格 (工事費別)		2,437,000円 (税抜)

【464】PA-P160T7GVN ⊖

室内	CS-P40T7 × 4	1,116,000円 (税抜)
室外	CU-P160G7	1,242,000円 (税抜)
リモコン	CZ-10RT4C	30,000円 (税抜)
合計希望小売価格		2,388,000円 (税抜)
別売分岐管	APR-P160B × 3	21,000円 (税抜)
セット価格 (工事費別)		2,409,000円 (税抜)

P224 形 (8.0馬力相当) ●配管長 100m (高低差 30m)
●チャージレス 30m

冷房：20.0(6.2～22.4)kW
暖房：22.4(5.6～28.0)kW

【465】PA-P224T7GV ⊖

室内	CS-P56T7 × 4	1,256,000円 (税抜)
室外	CU-P224G7	1,576,000円 (税抜)
リモコン	CZ-10RT4C	30,000円 (税抜)
センサー	CZ-CSEN1	28,000円 (税抜)
合計希望小売価格		2,890,000円 (税抜)
別売分岐管	APR-P280B × 2	9,000円 (税抜)
別売分岐管	APR-P160B × 2	14,000円 (税抜)
セット価格 (工事費別)		2,913,000円 (税抜)

【466】PA-P224T7GVN ⊖

室内	CS-P56T7 × 4	1,256,000円 (税抜)
室外	CU-P224G7	1,576,000円 (税抜)
リモコン	CZ-10RT4C	30,000円 (税抜)
合計希望小売価格		2,862,000円 (税抜)
別売分岐管	APR-P280B × 2	9,000円 (税抜)
別売分岐管	APR-P160B × 2	14,000円 (税抜)
セット価格 (工事費別)		2,885,000円 (税抜)

P280 形 (10.0馬力相当) ●配管長 100m (高低差 30m)
●チャージレス 30m

冷房：25.0(6.3～28.0)kW
暖房：28.0(7.0～35.0)kW

【467】PA-P280T7GV ⊖

室内	CS-P71T7 × 4	1,332,000円 (税抜)
室外	CU-P280G7	1,929,000円 (税抜)
リモコン	CZ-10RT4C	30,000円 (税抜)
センサー	CZ-CSEN1	28,000円 (税抜)
合計希望小売価格		3,319,000円 (税抜)
別売分岐管	APR-P280B × 2	9,000円 (税抜)
別売分岐管	APR-P160B × 2	14,000円 (税抜)
セット価格 (工事費別)		3,342,000円 (税抜)

【468】PA-P280T7GVN ⊖

室内	CS-P71T7 × 4	1,332,000円 (税抜)
室外	CU-P280G7	1,929,000円 (税抜)
リモコン	CZ-10RT4C	30,000円 (税抜)
合計希望小売価格		3,291,000円 (税抜)
別売分岐管	APR-P280B × 2	9,000円 (税抜)
別売分岐管	APR-P160B × 2	14,000円 (税抜)
セット価格 (工事費別)		3,314,000円 (税抜)

仕様表については P165-166 をご覧ください。

PA品番でご注文いただくと構成通りの商品でセットの扱いになります。VAポータルで注文される場合は、品番の頭に X を付けて注文してください。(例: XPA-000000)

●◎は単相 200V。⊖は三相 200V。■冷媒 R32採用。■2015年省エネ法基準値クリア。■グリーン購入法調達基準適合商品。●新「ナノイー-X」搭載。

XEPHY Premium (ハイグレードタイプ)

1	CU-P40G7(S)・P45G7(S)	質量39(40)kg
	CU-P50G7(S)・P56G7(S)	質量41(42)kg
	高さ630×幅(799+91 ^{*1})×奥行(299+64 ^{*2})mm	
2	CU-P63G7(S)	質量41(42)kg
	CU-P80G7(S)	質量66(67)kg
	高さ996×幅980×奥行(370+80 ^{*2})mm	
3	CU-P112G7・P140G7	質量102kg
	CU-P160G7	質量105kg
	高さ1,416×幅980×奥行(370+80 ^{*2})mm	
4	CU-P224G7	質量110kg
	CU-P280G7	質量119kg
	高さ1,500×幅980×奥行(370+80 ^{*2})mm	

() : 単相機種 ※1 配管カバー寸法 ※2 据付金具寸法



シングル

同時ツイン

P40 形(1.5馬力相当) ●配管長 40m (高低差 30m) ●チャージレス 30m

冷房：3.6(1.1～4.0)kW
暖房：4.0(1.0～5.6)kW

469 PA-P40T7SH ㊟室外 CU-P40H7S

470 PA-P40T7H ㊟室外 CU-P40H7

室内 CS-P40T7……………279,000円(税抜)
室外……………462,000円(税抜)
リモコン CZ-10RT4C……………30,000円(税抜)
センサー CZ-CSEN1……………28,000円(税抜)
合計希望小売価格(工事費別)……………799,000円(税抜)

471 PA-P40T7SHN ㊟室外 CU-P40H7S

472 PA-P40T7HN ㊟室外 CU-P40H7

室内 CS-P40T7……………279,000円(税抜)
室外……………462,000円(税抜)
リモコン CZ-10RT4C……………30,000円(税抜)
センサー CZ-CSEN1……………28,000円(税抜)
合計希望小売価格(工事費別)……………771,000円(税抜)

P56 形(2.3馬力相当) ●配管長 40m (高低差 30m) ●チャージレス 30m

冷房：5.0(1.2～5.6)kW
暖房：5.6(1.3～7.0)kW

481 PA-P56T7SH ㊟室外 CU-P56H7S

482 PA-P56T7H ㊟室外 CU-P56H7

室内 CS-P56T7……………314,000円(税抜)
室外……………586,000円(税抜)
リモコン CZ-10RT4C……………30,000円(税抜)
センサー CZ-CSEN1……………28,000円(税抜)
合計希望小売価格(工事費別)……………958,000円(税抜)

483 PA-P56T7SHN ㊟室外 CU-P56H7S

484 PA-P56T7HN ㊟室外 CU-P56H7

室内 CS-P56T7……………314,000円(税抜)
室外……………586,000円(税抜)
リモコン CZ-10RT4C……………30,000円(税抜)
合計希望小売価格(工事費別)……………930,000円(税抜)

P112 形(4.0馬力相当) ●配管長 50m (高低差 30m) ●チャージレス 30m

冷房：10.0(2.5～11.2)kW
暖房：11.2(2.9～13.0)kW

493 PA-P112T7H ㊟

室内 CS-P112T7……………371,000円(税抜)
室外 CU-P112H7……………810,000円(税抜)
リモコン CZ-10RT4C……………30,000円(税抜)
センサー CZ-CSEN1……………28,000円(税抜)
合計希望小売価格(工事費別)……………1,239,000円(税抜)

494 PA-P112T7HN ㊟

室内 CS-P112T7……………371,000円(税抜)
室外 CU-P112H7……………810,000円(税抜)
リモコン CZ-10RT4C……………30,000円(税抜)
合計希望小売価格(工事費別)……………1,211,000円(税抜)

P112 形(4.0馬力相当) ●配管長 50m (高低差 30m) ●チャージレス 30m

冷房：10.0(2.5～11.2)kW
暖房：11.2(2.9～13.0)kW

499 PA-P112T7HD ㊟

室内 CS-P56T7 × 2……………628,000円(税抜)
室外 CU-P112H7……………810,000円(税抜)
リモコン CZ-10RT4C……………30,000円(税抜)
センサー CZ-CSEN1……………28,000円(税抜)
合計希望小売価格……………1,496,000円(税抜)

別売分岐管 APR-P160B……………7,000円(税抜)
セット価格(工事費別)……………1,503,000円(税抜)

500 PA-P112T7HDN ㊟

室内 CS-P56T7 × 2……………628,000円(税抜)
室外 CU-P112H7……………810,000円(税抜)
リモコン CZ-10RT4C……………30,000円(税抜)
合計希望小売価格……………1,468,000円(税抜)

別売分岐管 APR-P160B……………7,000円(税抜)
セット価格(工事費別)……………1,475,000円(税抜)

P224 形(8.0馬力相当) ●配管長 100m (高低差 30m) ●チャージレス 30m

冷房：20.0(6.2～22.4)kW
暖房：22.4(5.6～28.0)kW

505 PA-P224T7HD ㊟

室内 CS-P112T7 × 2……………742,000円(税抜)
室外 CU-P224H7……………1,487,000円(税抜)
リモコン CZ-10RT4C……………30,000円(税抜)
センサー CZ-CSEN1……………28,000円(税抜)
合計希望小売価格……………2,287,000円(税抜)

別売分岐管 APR-P280B……………9,000円(税抜)
セット価格(工事費別)……………2,296,000円(税抜)

506 PA-P224T7HDN ㊟

室内 CS-P112T7 × 2……………742,000円(税抜)
室外 CU-P224H7……………1,487,000円(税抜)
リモコン CZ-10RT4C……………30,000円(税抜)
合計希望小売価格……………2,259,000円(税抜)

別売分岐管 APR-P280B……………9,000円(税抜)
セット価格(工事費別)……………2,268,000円(税抜)

P45 形(1.8馬力相当) ●配管長 40m (高低差 30m) ●チャージレス 30m

冷房：4.0(1.1～4.5)kW
暖房：4.5(1.2～6.0)kW

473 PA-P45T7SH ㊟室外 CU-P45H7S

474 PA-P45T7H ㊟室外 CU-P45H7

室内 CS-P45T7……………285,000円(税抜)
室外……………502,000円(税抜)
リモコン CZ-10RT4C……………30,000円(税抜)
センサー CZ-CSEN1……………28,000円(税抜)
合計希望小売価格(工事費別)……………845,000円(税抜)

475 PA-P45T7SHN ㊟室外 CU-P45H7S

476 PA-P45T7HN ㊟室外 CU-P45H7

室内 CS-P45T7……………285,000円(税抜)
室外……………502,000円(税抜)
リモコン CZ-10RT4C……………30,000円(税抜)
センサー CZ-CSEN1……………28,000円(税抜)
合計希望小売価格(工事費別)……………817,000円(税抜)

P63 形(2.5馬力相当) ●配管長 40m (高低差 30m) ●チャージレス 30m

冷房：5.6(1.3～6.3)kW
暖房：6.3(1.4～8.0)kW

485 PA-P63T7SH ㊟室外 CU-P63H7S

486 PA-P63T7H ㊟室外 CU-P63H7

室内 CS-P63T7……………324,000円(税抜)
室外……………624,000円(税抜)
リモコン CZ-10RT4C……………30,000円(税抜)
センサー CZ-CSEN1……………28,000円(税抜)
合計希望小売価格(工事費別)……………1,006,000円(税抜)

487 PA-P63T7SHN ㊟室外 CU-P63H7S

488 PA-P63T7HN ㊟室外 CU-P63H7

室内 CS-P63T7……………324,000円(税抜)
室外……………624,000円(税抜)
リモコン CZ-10RT4C……………30,000円(税抜)
合計希望小売価格(工事費別)……………978,000円(税抜)

P140 形(5.0馬力相当) ●配管長 50m (高低差 30m) ●チャージレス 30m

冷房：12.5(3.2～14.0)kW
暖房：14.0(3.5～16.0)kW

495 PA-P140T7H ㊟

室内 CS-P140T7……………431,000円(税抜)
室外 CU-P140H7……………969,000円(税抜)
リモコン CZ-10RT4C……………30,000円(税抜)
センサー CZ-CSEN1……………28,000円(税抜)
合計希望小売価格(工事費別)……………1,458,000円(税抜)

496 PA-P140T7HN ㊟

室内 CS-P140T7……………431,000円(税抜)
室外 CU-P140H7……………969,000円(税抜)
リモコン CZ-10RT4C……………30,000円(税抜)
合計希望小売価格(工事費別)……………1,430,000円(税抜)

P140 形(5.0馬力相当) ●配管長 50m (高低差 30m) ●チャージレス 30m

冷房：12.5(3.2～14.0)kW
暖房：14.0(3.5～16.0)kW

501 PA-P140T7HD ㊟

室内 CS-P71T7 × 2……………666,000円(税抜)
室外 CU-P140H7……………969,000円(税抜)
リモコン CZ-10RT4C……………30,000円(税抜)
センサー CZ-CSEN1……………28,000円(税抜)
合計希望小売価格……………1,693,000円(税抜)

別売分岐管 APR-P160B……………7,000円(税抜)
セット価格(工事費別)……………1,700,000円(税抜)

502 PA-P140T7HDN ㊟

室内 CS-P71T7 × 2……………666,000円(税抜)
室外 CU-P140H7……………969,000円(税抜)
リモコン CZ-10RT4C……………30,000円(税抜)
合計希望小売価格……………1,665,000円(税抜)

別売分岐管 APR-P160B……………7,000円(税抜)
セット価格(工事費別)……………1,672,000円(税抜)

P280 形(10.0馬力相当) ●配管長 100m (高低差 30m) ●チャージレス 30m

冷房：25.0(6.3～28.0)kW
暖房：28.0(7.0～35.0)kW

507 PA-P280T7HD ㊟

室内 CS-P140T7 × 2……………862,000円(税抜)
室外 CU-P280H7……………1,820,000円(税抜)
リモコン CZ-10RT4C……………30,000円(税抜)
センサー CZ-CSEN1……………28,000円(税抜)
合計希望小売価格……………2,740,000円(税抜)

別売分岐管 APR-P280B……………9,000円(税抜)
セット価格(工事費別)……………2,749,000円(税抜)

508 PA-P280T7HDN ㊟

室内 CS-P140T7 × 2……………862,000円(税抜)
室外 CU-P280H7……………1,820,000円(税抜)
リモコン CZ-10RT4C……………30,000円(税抜)
合計希望小売価格……………2,712,000円(税抜)

別売分岐管 APR-P280B……………9,000円(税抜)
セット価格(工事費別)……………2,721,000円(税抜)

P50 形(2.0馬力相当) ●配管長 40m (高低差 30m) ●チャージレス 30m

冷房：4.5(1.1～5.0)kW
暖房：5.0(1.2～6.5)kW

477 PA-P50T7SH ㊟室外 CU-P50H7S

478 PA-P50T7H ㊟室外 CU-P50H7

室内 CS-P50T7……………307,000円(税抜)
室外……………538,000円(税抜)
リモコン CZ-10RT4C……………30,000円(税抜)
センサー CZ-CSEN1……………28,000円(税抜)
合計希望小売価格(工事費別)……………903,000円(税抜)

479 PA-P50T7SHN ㊟室外 CU-P50H7S

480 PA-P50T7HN ㊟室外 CU-P50H7

室内 CS-P50T7……………307,000円(税抜)
室外……………538,000円(税抜)
リモコン CZ-10RT4C……………30,000円(税抜)
センサー CZ-CSEN1……………28,000円(税抜)
合計希望小売価格(工事費別)……………875,000円(税抜)

P80 形(3.0馬力相当) ●配管長 40m (高低差 30m) ●チャージレス 30m

冷房：7.1(1.7～8.0)kW
暖房：8.0(1.5～9.0)kW

489 PA-P80T7SH ㊟室外 CU-P80H7S

490 PA-P80T7H ㊟室外 CU-P80H7

室内 CS-P80T7……………339,000円(税抜)
室外……………687,000円(税抜)
リモコン CZ-10RT4C……………30,000円(税抜)
センサー CZ-CSEN1……………28,000円(税抜)
合計希望小売価格(工事費別)……………1,084,000円(税抜)

491 PA-P80T7SHN ㊟室外 CU-P80H7S

492 PA-P80T7HN ㊟室外 CU-P80H7

室内 CS-P80T7……………339,000円(税抜)
室外……………687,000円(税抜)
リモコン CZ-10RT4C……………30,000円(税抜)
合計希望小売価格(工事費別)……………1,056,000円(税抜)

P160 形(6.0馬力相当) ●配管長 50m (高低差 30m) ●チャージレス 30m

冷房：14.0(3.5～16.0)kW
暖房：16.0(4.0～17.0)kW

497 PA-P160T7H ㊟

室内 CS-P160T7……………455,000円(税抜)
室外 CU-P160H7……………1,063,000円(税抜)
リモコン CZ-10RT4C……………30,000円(税抜)
センサー CZ-CSEN1……………28,000円(税抜)
合計希望小売価格(工事費別)……………1,576,000円(税抜)

498 PA-P160T7HN ㊟

室内 CS-P160T7……………455,000円(税抜)
室外 CU-P160H7……………1,063,000円(税抜)
リモコン CZ-10RT4C……………30,000円(税抜)
合計希望小売価格(工事費別)……………1,548,000円(税抜)

P160 形(6.0馬力相当) ●配管長 50m (高低差 30m) ●チャージレス 30m

冷房：14.0(3.5～16.0)kW
暖房：16.0(4.0～17.0)kW

503 PA-P160T7HD ㊟

室内 CS-P80T7 × 2……………678,000円(税抜)
室外 CU-P160H7……………1,063,000円(税抜)
リモコン CZ-10RT4C……………30,000円(税抜)
センサー CZ-CSEN1……………28,000円(税抜)
合計希望小売価格……………1,799,000円(税抜)

別売分岐管 APR-P160B……………7,000円(税抜)
セット価格(工事費別)……………1,806,000円(税抜)

504 PA-P160T7HDN ㊟

室内 CS-P80T7 × 2……………678,000円(税抜)
室外 CU-P160H7……………1,063,000円(税抜)
リモコン CZ-10RT4C……………30,000円(税抜)
合計希望小売価格……………1,771,000円(税抜)

別売分岐管 APR-P160B……………7,000円(税抜)
セット価格(工事費別)……………1,778,000円(税抜)

仕様表についてはP175-176をご覧ください。
PA品番でご注文いただく構成通りの商品でセットの扱いになります。VAポータルで注文される場合は、品番の頭にXを付けて注文してください。(例: XPA-0000000)
●㊟は単相 200V。㊟は三相 200V。 ❶ 冷媒 R32採用。 ❷ 冷媒 R410A採用。 ❸ 2015年省エネ法基準値クリア。 ❹ グリーン購入法調達基準適合商品。 ❺ 新「ナノイ-X」搭載。

天井吊形

同時トリプル

P224形 (8.0馬力相当) ●配管長 100m (高低差 30m)
●チャージレス 30m

冷房：20.0(6.2～22.4)kW
暖房：22.4(5.6～28.0)kW

[509] PA-P224T7HT ⊖

室内 CS-P80T7×3 1,017,000円 (税抜)
室外 CU-P224H7 1,487,000円 (税抜)
リモコン CZ-10RT4C 30,000円 (税抜)
センサー CZ-CSEN1 28,000円 (税抜)
合計希望小売価格 **2,562,000円** (税抜)

別売分岐管 APR-RTP280A 12,000円 (税抜)
セット価格 (工事費別) **2,574,000円** (税抜)

[510] PA-P224T7HTN ⊖

室内 CS-P80T7×3 1,017,000円 (税抜)
室外 CU-P224H7 1,487,000円 (税抜)
リモコン CZ-10RT4C 30,000円 (税抜)
合計希望小売価格 **2,534,000円** (税抜)

別売分岐管 APR-RTP280A 12,000円 (税抜)
セット価格 (工事費別) **2,546,000円** (税抜)

同時ダブルツイン

P224形 (8.0馬力相当) ●配管長 100m (高低差 30m)
●チャージレス 30m

冷房：20.0(6.2～22.4)kW
暖房：22.4(5.6～28.0)kW

[511] PA-P224T7HV ⊖

室内 CS-P56T7×4 1,256,000円 (税抜)
室外 CU-P224H7 1,487,000円 (税抜)
リモコン CZ-10RT4C 30,000円 (税抜)
センサー CZ-CSEN1 28,000円 (税抜)
合計希望小売価格 **2,801,000円** (税抜)

別売分岐管 APR-P280B 9,000円 (税抜)
APR-P160B × 2 14,000円 (税抜)
セット価格 (工事費別) **2,824,000円** (税抜)

[512] PA-P224T7HVN ⊖

室内 CS-P56T7×4 1,256,000円 (税抜)
室外 CU-P224H7 1,487,000円 (税抜)
リモコン CZ-10RT4C 30,000円 (税抜)
合計希望小売価格 **2,773,000円** (税抜)

別売分岐管 APR-P280B 9,000円 (税抜)
APR-P160B × 2 14,000円 (税抜)
セット価格 (工事費別) **2,796,000円** (税抜)

P280形 (10.0馬力相当) ●配管長 100m (高低差 30m)
●チャージレス 30m

冷房：25.0(6.3～28.0)kW
暖房：28.0(7.0～35.0)kW

[513] PA-P280T7HV ⊖

室内 CS-P71T7×4 1,332,000円 (税抜)
室外 CU-P280H7 1,820,000円 (税抜)
リモコン CZ-10RT4C 30,000円 (税抜)
センサー CZ-CSEN1 28,000円 (税抜)
合計希望小売価格 **3,210,000円** (税抜)

別売分岐管 APR-P280B 9,000円 (税抜)
APR-P160B × 2 14,000円 (税抜)
セット価格 (工事費別) **3,233,000円** (税抜)

[514] PA-P280T7HVN ⊖

室内 CS-P71T7×4 1,332,000円 (税抜)
室外 CU-P280H7 1,820,000円 (税抜)
リモコン CZ-10RT4C 30,000円 (税抜)
合計希望小売価格 **3,182,000円** (税抜)

別売分岐管 APR-P280B 9,000円 (税抜)
APR-P160B × 2 14,000円 (税抜)
セット価格 (工事費別) **3,205,000円** (税抜)

仕様表については P175-176 をご覧ください。

PA品番でご注文いただく構成通りの商品でセットの扱いになります。VAポータルで注文される場合は、品番の頭に X を付けて注文してください。(例: XPA-000000)

● ⊖ は単相 200V。⊕ は三相 200V。■ 冷媒 R410A 採用。■ 2015年省エネ法基準値クリア。■ グリーン購入法調達基準適合商品。● 新「ナノイー X」搭載。

XEPHY Eco (高効率タイプ)

1	CU-P40・P45・P50・P56H7(S)	質量39(40)kg
	CU-P63・P80H7(S)	質量41(42)kg
高さ630×幅(799+91*1)×奥行(299+64*2)mm		
2	CU-P112H7	質量66kg
	CU-P140・P160H7	質量81kg
高さ996×幅980×奥行(340+80*2)mm		
3	CU-P224H7	質量110kg
	CU-P280H7	質量119kg
高さ1,500×幅980×奥行(370+80*2)mm		

() : 単相機種 ※1 配管カバー寸法 ※2 据付金具寸法

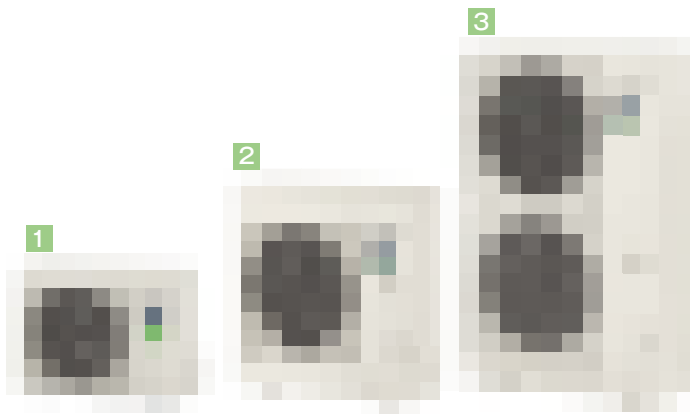

シングル

P40 形(1.5馬力相当) ●配管長 50m (高低差 30m)
●チャージレス 30m
冷房: 3.6(1.1~4.0)kW
暖房: 4.0(1.0~5.6)kW
●エアコンナビ
[515] PA-P40K7SG ⊕ 室外 CU-P40G7S
[516] PA-P40K7G ⊖ 室外 CU-P40G7
室内 CS-P40K7 252,000円(税抜)
室外 539,000円(税抜)
リモコン CZ-10RT4C 30,000円(税抜)
合計希望小売価格(工事費別) 821,000円(税抜)

P56 形(2.3馬力相当) ●配管長 50m (高低差 30m)
●チャージレス 30m
冷房: 5.0(1.2~5.6)kW
暖房: 5.6(1.3~7.1)kW
●エアコンナビ
[521] PA-P56K7SG ⊕ 室外 CU-P56G7S
[522] PA-P56K7G ⊖ 室外 CU-P56G7
室内 CS-P56K7 281,000円(税抜)
室外 684,000円(税抜)
リモコン CZ-10RT4C 30,000円(税抜)
合計希望小売価格(工事費別) 995,000円(税抜)

P112 形(4.0馬力相当) ●配管長 75m (高低差 30m)
●チャージレス 30m
冷房: 10.0(2.6~11.2)kW
暖房: 11.2(2.6~12.5)kW
●エアコンナビ
[527] PA-P112K7G ⊖
室内 CS-P112K7 330,000円(税抜)
室外 CU-P112G7 943,000円(税抜)
リモコン CZ-10RT4C 30,000円(税抜)
合計希望小売価格(工事費別) 1,303,000円(税抜)

P45 形(1.8馬力相当) ●配管長 50m (高低差 30m)
●チャージレス 30m
冷房: 4.0(1.1~4.5)kW
暖房: 4.5(1.2~6.3)kW
●エアコンナビ
[517] PA-P45K7SG ⊕ 室外 CU-P45G7S
[518] PA-P45K7G ⊖ 室外 CU-P45G7
室内 CS-P45K7 261,000円(税抜)
室外 589,000円(税抜)
リモコン CZ-10RT4C 30,000円(税抜)
合計希望小売価格(工事費別) 880,000円(税抜)

P63 形(2.5馬力相当) ●配管長 50m (高低差 30m)
●チャージレス 30m
冷房: 5.6(1.3~6.3)kW
暖房: 6.3(1.4~8.0)kW
●エアコンナビ
[523] PA-P63K7SG ⊕ 室外 CU-P63G7S
[524] PA-P63K7G ⊖ 室外 CU-P63G7
室内 CS-P63K7 290,000円(税抜)
室外 730,000円(税抜)
リモコン CZ-10RT4C 30,000円(税抜)
合計希望小売価格(工事費別) 1,050,000円(税抜)

P50 形(2.0馬力相当) ●配管長 50m (高低差 30m)
●チャージレス 30m
冷房: 4.5(1.1~5.0)kW
暖房: 5.0(1.2~6.7)kW
●エアコンナビ
[519] PA-P50K7SG ⊕ 室外 CU-P50G7S
[520] PA-P50K7G ⊖ 室外 CU-P50G7
室内 CS-P50K7 278,000円(税抜)
室外 633,000円(税抜)
リモコン CZ-10RT4C 30,000円(税抜)
合計希望小売価格(工事費別) 941,000円(税抜)

P80 形(3.0馬力相当) ●配管長 50m (高低差 30m)
●チャージレス 30m
冷房: 7.1(1.9~8.0)kW
暖房: 8.0(1.6~10.0)kW
●エアコンナビ
[525] PA-P80K7SG ⊕ 室外 CU-P80G7S
[526] PA-P80K7G ⊖ 室外 CU-P80G7
室内 CS-P80K7 308,000円(税抜)
室外 798,000円(税抜)
リモコン CZ-10RT4C 30,000円(税抜)
合計希望小売価格(工事費別) 1,136,000円(税抜)

仕様表についてはP165-168をご覧ください。
PA品番でご注文いただくと構成通りの商品でセットの扱いになります。VAポータルで注文される場合は、品番の頭にXを付けて注文してください。(例: XPA-000000)
● ⊕は単相 200V。 ⊖は三相 200V。 ■ 冷媒 R32採用。 ■ 冷媒 R410A採用。
■ 2015年省エネ法基準値クリア。 ■ グリーン購入法調達基準適合商品。 ■ [新「ナノイー X」搭載。

同時ツイン

P80 形(3.0馬力相当) ●配管長 50m (高低差 30m)
●チャージレス 30m
冷房: 7.1(1.9~8.0)kW
暖房: 8.0(1.6~10.0)kW
●エアコンナビ
[528] PA-P80K7SGD ⊕ 室外 CU-P80G7S
[529] PA-P80K7GD ⊖ 室外 CU-P80G7
室内 CS-P40K7 × 2 504,000円(税抜)
室外 798,000円(税抜)
リモコン CZ-10RT4C 30,000円(税抜)
合計希望小売価格 1,332,000円(税抜)
別売分岐管 APR-P160B 7,000円(税抜)
セット価格(工事費別) 1,339,000円(税抜)

P160 形(6.0馬力相当) ●配管長 75m (高低差 30m)
●チャージレス 30m
冷房: 14.0(3.5~16.0)kW
暖房: 16.0(3.5~19.0)kW
●エアコンナビ
[532] PA-P160K7GD ⊖
室内 CS-P80K7 × 2 616,000円(税抜)
室外 CU-P160G7 1,242,000円(税抜)
リモコン CZ-10RT4C 30,000円(税抜)
合計希望小売価格 1,888,000円(税抜)
別売分岐管 APR-P160B 7,000円(税抜)
セット価格(工事費別) 1,895,000円(税抜)

P112 形(4.0馬力相当) ●配管長 75m (高低差 30m)
●チャージレス 30m
冷房: 10.0(2.6~11.2)kW
暖房: 11.2(2.6~12.5)kW
●エアコンナビ
[530] PA-P112K7GD ⊖
室内 CS-P56K7 × 2 562,000円(税抜)
室外 CU-P112G7 943,000円(税抜)
リモコン CZ-10RT4C 30,000円(税抜)
合計希望小売価格 1,535,000円(税抜)
別売分岐管 APR-P160B 7,000円(税抜)
セット価格(工事費別) 1,542,000円(税抜)

P224 形(8.0馬力相当) ●配管長 100m (高低差 30m)
●チャージレス 30m
冷房: 20.0(6.2~22.4)kW
暖房: 22.4(5.6~25.0)kW
●エアコンナビ
[533] PA-P224K7GD ⊖
室内 CS-P112K7 × 2 660,000円(税抜)
室外 CU-P224G7 1,576,000円(税抜)
リモコン CZ-10RT4C 30,000円(税抜)
合計希望小売価格 2,266,000円(税抜)
別売分岐管 APR-P280B 9,000円(税抜)
セット価格(工事費別) 2,275,000円(税抜)

P140 形(5.0馬力相当) ●配管長 75m (高低差 30m)
●チャージレス 30m
冷房: 12.5(2.6~14.0)kW
暖房: 14.0(2.6~18.0)kW
●エアコンナビ
[531] PA-P140K7GD ⊖
室内 CS-P71K7 × 2 584,000円(税抜)
室外 CU-P140G7 1,133,000円(税抜)
リモコン CZ-10RT4C 30,000円(税抜)
合計希望小売価格 1,747,000円(税抜)
別売分岐管 APR-P160B 7,000円(税抜)
セット価格(工事費別) 1,754,000円(税抜)

同時トリプル

P140 形(5.0馬力相当) ●配管長 75m (高低差 30m)
●チャージレス 30m
冷房: 12.5(2.6~14.0)kW
暖房: 14.0(2.6~18.0)kW
●エアコンナビ
[534] PA-P140K7GT ⊖
室内 CS-P45K7 × 3 783,000円(税抜)
室外 CU-P140G7 1,133,000円(税抜)
リモコン CZ-10RT4C 30,000円(税抜)
合計希望小売価格 1,946,000円(税抜)
別売分岐管 APR-RTP280A 12,000円(税抜)
セット価格(工事費別) 1,958,000円(税抜)

P160 形(6.0馬力相当) ●配管長 75m (高低差 30m)
●チャージレス 30m
冷房: 14.0(3.5~16.0)kW
暖房: 16.0(3.5~19.0)kW
●エアコンナビ
[535] PA-P160K7GT ⊖
室内 CS-P50K7 × 3 834,000円(税抜)
室外 CU-P160G7 1,242,000円(税抜)
リモコン CZ-10RT4C 30,000円(税抜)
合計希望小売価格 2,106,000円(税抜)
別売分岐管 APR-RTP280A 12,000円(税抜)
セット価格(工事費別) 2,118,000円(税抜)

P224 形(8.0馬力相当) ●配管長 100m (高低差 30m)
●チャージレス 30m
冷房: 20.0(6.2~22.4)kW
暖房: 22.4(5.6~25.0)kW
●エアコンナビ
[536] PA-P224K7GT ⊖
室内 CS-P80K7 × 3 924,000円(税抜)
室外 CU-P224G7 1,576,000円(税抜)
リモコン CZ-10RT4C 30,000円(税抜)
合計希望小売価格 2,530,000円(税抜)
別売分岐管 APR-RTP280A 12,000円(税抜)
セット価格(工事費別) 2,542,000円(税抜)

同時ダブルツイン

P160 形(6.0馬力相当) ●配管長 75m (高低差 30m)
●チャージレス 30m
冷房: 14.0(3.5~16.0)kW
暖房: 16.0(3.5~19.0)kW
●エアコンナビ
[537] PA-P160K7GV ⊖
室内 CS-P40K7 × 4 1,008,000円(税抜)
室外 CU-P160G7 1,242,000円(税抜)
リモコン CZ-10RT4C 30,000円(税抜)
合計希望小売価格 2,280,000円(税抜)
別売分岐管 APR-P160B × 3 21,000円(税抜)
セット価格(工事費別) 2,301,000円(税抜)

P224 形(8.0馬力相当) ●配管長 100m (高低差 30m)
●チャージレス 30m
冷房: 20.0(6.2~22.4)kW
暖房: 22.4(5.6~25.0)kW
●エアコンナビ
[538] PA-P224K7GV ⊖
室内 CS-P56K7 × 4 1,124,000円(税抜)
室外 CU-P224G7 1,576,000円(税抜)
リモコン CZ-10RT4C 30,000円(税抜)
合計希望小売価格 2,730,000円(税抜)
別売分岐管 APR-P280B 9,000円(税抜)
APR-P160B × 2 14,000円(税抜)
セット価格(工事費別) 2,753,000円(税抜)

P280 形(10.0馬力相当) ●配管長 100m (高低差 30m)
●チャージレス 30m
冷房: 25.0(6.3~28.0)kW
暖房: 28.0(7.0~31.5)kW
●エアコンナビ
[539] PA-P280K7GV ⊖
室内 CS-P71K7 × 4 1,168,000円(税抜)
室外 CU-P280G7 1,929,000円(税抜)
リモコン CZ-10RT4C 30,000円(税抜)
合計希望小売価格 3,127,000円(税抜)
別売分岐管 APR-P280B 9,000円(税抜)
APR-P160B × 2 14,000円(税抜)
セット価格(工事費別) 3,150,000円(税抜)

XEPHY Premium (ハイグレードタイプ)

1	CU-P40G7(S)・P45G7(S) CU-P50G7(S)・P56G7(S) 高さ630×幅(799+91 ^{*1})×奥行(299+64 ^{*2})mm	質量39(40)kg 質量41(42)kg
2	CU-P63G7(S) CU-P80G7(S) 高さ996×幅980×奥行(370+80 ^{*2})mm	質量41(42)kg 質量66(67)kg
3	CU-P112G7・P140G7 CU-P160G7 高さ1,416×幅980×奥行(370+80 ^{*2})mm	質量102kg 質量105kg
4	CU-P224G7 CU-P280G7 高さ1,500×幅980×奥行(370+80 ^{*2})mm	質量110kg 質量119kg

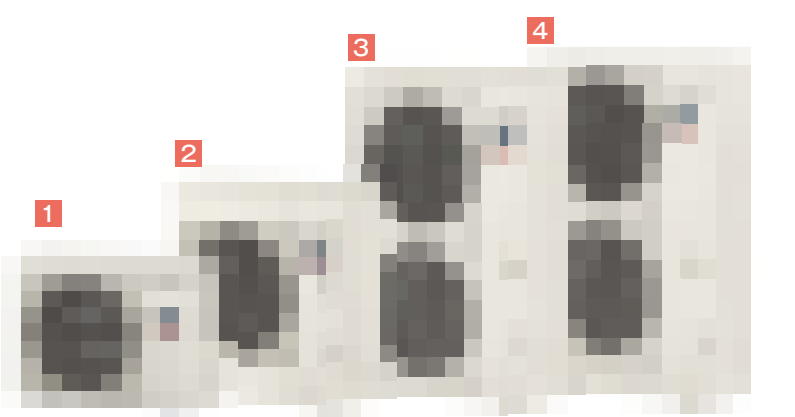

() : 単相機種 ※1 配管カバー寸法 ※2 据付金具寸法

印刷物と実物では色柄が異なります。現物の商品サンプルなどで確かめください。この誌面に掲載の価格はメーカー希望小売価格です。消費税・配送・設置調整費、パイプ・工事費、使用済み商品の引取り料等は含まれておりません。

（高効率タイプ）
XEPHY Eco

壁掛形

冷暖房

シングル

P40 形(1.5馬力相当) ●配管長 40m (高低差 30m) ●チャージレス 30m

冷房: 3.6(1.1~4.0)kW
暖房: 4.0(1.0~5.6)kW

540 PA-P40K7SH ④室外 CU-P40H7S
541 PA-P40K7H ③室外 CU-P40H7

室内 CS-P40K7 252,000円(税抜)
室外 462,000円(税抜)
リモコン CZ-10RT4C 30,000円(税抜)
合計希望小売価格(工事費別) 744,000円(税抜)

P45 形(1.8馬力相当) ●配管長 40m (高低差 30m) ●チャージレス 30m

冷房: 4.0(1.1~4.5)kW
暖房: 4.5(1.2~6.0)kW

542 PA-P45K7SH ④室外 CU-P45H7S
543 PA-P45K7H ③室外 CU-P45H7

室内 CS-P45K7 261,000円(税抜)
室外 502,000円(税抜)
リモコン CZ-10RT4C 30,000円(税抜)
合計希望小売価格(工事費別) 793,000円(税抜)

P50 形(2.0馬力相当) ●配管長 40m (高低差 30m) ●チャージレス 30m

冷房: 4.5(1.1~5.0)kW
暖房: 5.0(1.2~6.3)kW

544 PA-P50K7SH ④室外 CU-P50H7S
545 PA-P50K7H ③室外 CU-P50H7

室内 CS-P50K7 278,000円(税抜)
室外 538,000円(税抜)
リモコン CZ-10RT4C 30,000円(税抜)
合計希望小売価格(工事費別) 846,000円(税抜)

P56 形(2.3馬力相当) ●配管長 40m (高低差 30m) ●チャージレス 30m

冷房: 5.0(1.2~5.6)kW
暖房: 5.6(1.3~6.6)kW

546 PA-P56K7SH ④室外 CU-P56H7S
547 PA-P56K7H ③室外 CU-P56H7

室内 CS-P56K7 281,000円(税抜)
室外 586,000円(税抜)
リモコン CZ-10RT4C 30,000円(税抜)
合計希望小売価格(工事費別) 897,000円(税抜)

P63 形(2.5馬力相当) ●配管長 40m (高低差 30m) ●チャージレス 30m

冷房: 5.6(1.3~6.3)kW
暖房: 6.3(1.4~7.5)kW

548 PA-P63K7SH ④室外 CU-P63H7S
549 PA-P63K7H ③室外 CU-P63H7

室内 CS-P63K7 290,000円(税抜)
室外 624,000円(税抜)
リモコン CZ-10RT4C 30,000円(税抜)
合計希望小売価格(工事費別) 944,000円(税抜)

P80 形(3.0馬力相当) ●配管長 40m (高低差 30m) ●チャージレス 30m

冷房: 7.1(1.7~8.0)kW
暖房: 8.0(1.4~9.0)kW

550 PA-P80K7SH ④室外 CU-P80H7S
551 PA-P80K7H ③室外 CU-P80H7

室内 CS-P80K7 308,000円(税抜)
室外 687,000円(税抜)
リモコン CZ-10RT4C 30,000円(税抜)
合計希望小売価格(工事費別) 1,025,000円(税抜)

P112 形(4.0馬力相当) ●配管長 50m (高低差 30m) ●チャージレス 30m

冷房: 10.0(2.5~11.2)kW
暖房: 11.2(2.9~12.0)kW

552 PA-P112K7H ③

室内 CS-P112K7 330,000円(税抜)
室外 CU-P112H7 810,000円(税抜)
リモコン CZ-10RT4C 30,000円(税抜)
合計希望小売価格(工事費別) 1,170,000円(税抜)

同時ツイン

P112 形(4.0馬力相当) ●配管長 50m (高低差 30m) ●チャージレス 30m

冷房: 10.0(2.5~11.2)kW
暖房: 11.2(2.9~12.0)kW

553 PA-P112K7HD ③

室内 CS-P56K7 × 2 562,000円(税抜)
室外 CU-P112H7 810,000円(税抜)
リモコン CZ-10RT4C 30,000円(税抜)
合計希望小売価格 1,402,000円(税抜)

別売分岐管 APR-P160B 7,000円(税抜)
セット価格(工事費別) 1,409,000円(税抜)

P140 形(5.0馬力相当) ●配管長 50m (高低差 30m) ●チャージレス 30m

冷房: 12.5(3.2~14.0)kW
暖房: 14.0(3.5~15.0)kW

554 PA-P140K7HD ③

室内 CS-P71K7 × 2 584,000円(税抜)
室外 CU-P140H7 969,000円(税抜)
リモコン CZ-10RT4C 30,000円(税抜)
合計希望小売価格 1,583,000円(税抜)

別売分岐管 APR-P160B 7,000円(税抜)
セット価格(工事費別) 1,590,000円(税抜)

P160 形(6.0馬力相当) ●配管長 50m (高低差 30m) ●チャージレス 30m

冷房: 14.0(3.5~16.0)kW
暖房: 16.0(4.0~16.5)kW

555 PA-P160K7HD ③

室内 CS-P80K7 × 2 616,000円(税抜)
室外 CU-P160H7 1,063,000円(税抜)
リモコン CZ-10RT4C 30,000円(税抜)
合計希望小売価格 1,709,000円(税抜)

別売分岐管 APR-P160B 7,000円(税抜)
セット価格(工事費別) 1,716,000円(税抜)

P224 形(8.0馬力相当) ●配管長 100m (高低差 30m) ●チャージレス 30m

冷房: 20.0(6.2~22.4)kW
暖房: 22.4(5.6~25.0)kW

556 PA-P224K7HD ③

室内 CS-P112K7 × 2 660,000円(税抜)
室外 CU-P224H7 1,487,000円(税抜)
リモコン CZ-10RT4C 30,000円(税抜)
合計希望小売価格 2,177,000円(税抜)

別売分岐管 APR-P280B 9,000円(税抜)
セット価格(工事費別) 2,186,000円(税抜)

同時トリプル

P224 形(8.0馬力相当) ●配管長 100m (高低差 30m) ●チャージレス 30m

冷房: 20.0(6.2~22.4)kW
暖房: 22.4(5.6~25.0)kW

557 PA-P224K7HT ③

室内 CS-P80K7 × 3 924,000円(税抜)
室外 CU-P224H7 1,487,000円(税抜)
リモコン CZ-10RT4C 30,000円(税抜)
合計希望小売価格 2,441,000円(税抜)

別売分岐管 APR-RTP280A 12,000円(税抜)
セット価格(工事費別) 2,453,000円(税抜)

同時ダブルツイン

P224 形(8.0馬力相当) ●配管長 100m (高低差 30m) ●チャージレス 30m

冷房: 20.0(6.2~22.4)kW
暖房: 22.4(5.6~25.0)kW

558 PA-P224K7HV ③

室内 CS-P56K7 × 4 1,124,000円(税抜)
室外 CU-P224H7 1,487,000円(税抜)
リモコン CZ-10RT4C 30,000円(税抜)
合計希望小売価格 2,641,000円(税抜)

別売分岐管 APR-P280B 9,000円(税抜)
APR-P160B × 2 14,000円(税抜)
セット価格(工事費別) 2,664,000円(税抜)

P280 形(10.0馬力相当) ●配管長 100m (高低差 30m) ●チャージレス 30m

冷房: 25.0(6.3~28.0)kW
暖房: 28.0(7.0~31.5)kW

559 PA-P280K7HV ③

室内 CS-P71K7 × 4 1,168,000円(税抜)
室外 CU-P280H7 1,820,000円(税抜)
リモコン CZ-10RT4C 30,000円(税抜)
合計希望小売価格 3,018,000円(税抜)

別売分岐管 APR-P280B 9,000円(税抜)
APR-P160B × 2 14,000円(税抜)
セット価格(工事費別) 3,041,000円(税抜)

XEPHY Eco (高効率タイプ)

1	CU-P40・P45・P50・P56H7(S) CU-P63・P80H7(S)	質量39(40)kg 質量41(42)kg
2	CU-P112H7 CU-P140・P160H7	質量66kg 質量81kg
3	CU-P224H7 CU-P280H7	質量110kg 質量119kg

高さ630×幅(799+91*1)×奥行(299+64*2)mm
高さ996×幅980×奥行(370+80*2)mm
高さ1,500×幅980×奥行(370+80*2)mm

() : 単相機種
※1 配管カバー寸法 ※2 据付金具寸法

仕様表についてはP175-178をご覧ください。

PA品番でご注文いただくと構成通りの商品でセットの扱いになります。VAポータルで注文される場合は、品番の頭にXを付けて注文してください。(例: XPA-000000)

●④は単相 200V。③は三相 200V。 冷媒 R32採用。 冷媒 R410A採用。 2015年省エネ法基準値クリア。 グリーン購入法調達基準適合商品。 新「ナノイー-X」搭載。

別売品 壁掛形

品名		適用室内機	品番	希望小売価格
リモコン	多機能ワイヤードリモコン	全機種	CZ-10RT4C	30,000円(税抜)
	ワイヤードリモコン	全機種	CZ-10RT3	26,000円(税抜)
	多言語対応ワイヤードリモコン	全機種	CZ-10RTF4	30,000円(税抜)
	ワイヤレスリモコン送信部	全機種	CZ-10RWP 2	16,000円(税抜)
	簡単リモコン	全機種	CZ-02RE4	20,000円(税抜)
S-LINK アダプター	室外機用	全機種	CZ-CAPSL1	12,000円(税抜)
	壁掛形専用	全機種	CZ-CAPSLK	17,000円(税抜)
分岐管 *1	同時ツイン P80・P160形: 1個、同時ダブルツインP160形: 3個必要です		APR-P160B	7,000円(税抜)
	同時ツイン P224・P280形: 1個必要です		APR-P280B	9,000円(税抜)
	同時トリプル用		APR-RTP280A	12,000円(税抜)

*1 同時ダブルツインP224・P280形は、APR-P280B:1個+APR-P160B:2個必要です。

床置形

シングル



P50 形 (2.0馬力相当) ●配管長 50m (高低差 30m) ●チャージレス 30m

冷房：4.5(1.1～5.0)kW
暖房：5.0(1.3～7.1)kW

560 PA-P50B7SG ③室外 CU-P50G7S
561 PA-P50B7G ③室外 CU-P50G7

室内 CS-P50B7 391,000円 (税抜)
室外 633,000円 (税抜)
センサー CZ-CSEN1 28,000円 (税抜)
合計希望小売価格 (工事費別) 1,052,000円 (税抜)

562 PA-P50B7SGN ③室外 CU-P50G7S
563 PA-P50B7GN ③室外 CU-P50G7

室内 CS-P50B7 391,000円 (税抜)
室外 633,000円 (税抜)
合計希望小売価格 (工事費別) 1,024,000円 (税抜)

P80 形 (3.0馬力相当) ●配管長 50m (高低差 30m) ●チャージレス 30m

冷房：7.1(1.9～8.0)kW
暖房：8.0(1.7～10.7)kW

572 PA-P80B7SG ③室外 CU-P80G7S
573 PA-P80B7G ③室外 CU-P80G7

室内 CS-P80B7 422,000円 (税抜)
室外 798,000円 (税抜)
センサー CZ-CSEN1 28,000円 (税抜)
合計希望小売価格 (工事費別) 1,248,000円 (税抜)

574 PA-P80B7SGN ③室外 CU-P80G7S
575 PA-P80B7GN ③室外 CU-P80G7

室内 CS-P80B7 422,000円 (税抜)
室外 798,000円 (税抜)
合計希望小売価格 (工事費別) 1,220,000円 (税抜)

P160 形 (6.0馬力相当) ●配管長 75m (高低差 30m) ●チャージレス 30m

冷房：14.0(3.5～16.0)kW
暖房：16.0(3.5～19.0)kW

580 PA-P160B7G ③
581 PA-P160B7GN ③

室内 CS-P160B7 554,000円 (税抜)
室外 CU-P160G7 1,242,000円 (税抜)
センサー CZ-CSEN1 28,000円 (税抜)
合計希望小売価格 (工事費別) 1,824,000円 (税抜)

室内 CS-P160B7 554,000円 (税抜)
室外 CU-P160G7 1,242,000円 (税抜)
合計希望小売価格 (工事費別) 1,796,000円 (税抜)

P56 形 (2.3馬力相当) ●配管長 50m (高低差 30m) ●チャージレス 30m

冷房：5.0(1.2～5.6)kW
暖房：5.6(1.4～7.5)kW

564 PA-P56B7SG ③室外 CU-P56G7S
565 PA-P56B7G ③室外 CU-P56G7

室内 CS-P56B7 392,000円 (税抜)
室外 684,000円 (税抜)
センサー CZ-CSEN1 28,000円 (税抜)
合計希望小売価格 (工事費別) 1,104,000円 (税抜)

566 PA-P56B7SGN ③室外 CU-P56G7S
567 PA-P56B7GN ③室外 CU-P56G7

室内 CS-P56B7 392,000円 (税抜)
室外 684,000円 (税抜)
合計希望小売価格 (工事費別) 1,076,000円 (税抜)

P112 形 (4.0馬力相当) ●配管長 75m (高低差 30m) ●チャージレス 30m

冷房：10.0(2.6～11.2)kW
暖房：11.2(2.6～15.6)kW

576 PA-P112B7G ③
577 PA-P112B7GN ③

室内 CS-P112B7 459,000円 (税抜)
室外 CU-P112G7 943,000円 (税抜)
センサー CZ-CSEN1 28,000円 (税抜)
合計希望小売価格 (工事費別) 1,430,000円 (税抜)

室内 CS-P112B7 459,000円 (税抜)
室外 CU-P112G7 943,000円 (税抜)
合計希望小売価格 (工事費別) 1,402,000円 (税抜)

P63 形 (2.5馬力相当) ●配管長 50m (高低差 30m) ●チャージレス 30m

冷房：5.6(1.3～6.3)kW
暖房：6.3(1.4～8.0)kW

568 PA-P63B7SG ③室外 CU-P63G7S
569 PA-P63B7G ③室外 CU-P63G7

室内 CS-P63B7 399,000円 (税抜)
室外 730,000円 (税抜)
センサー CZ-CSEN1 28,000円 (税抜)
合計希望小売価格 (工事費別) 1,157,000円 (税抜)

570 PA-P63B7SGN ③室外 CU-P63G7S
571 PA-P63B7GN ③室外 CU-P63G7

室内 CS-P63B7 399,000円 (税抜)
室外 730,000円 (税抜)
合計希望小売価格 (工事費別) 1,129,000円 (税抜)

P140 形 (5.0馬力相当) ●配管長 75m (高低差 30m) ●チャージレス 30m

冷房：12.5(2.6～14.0)kW
暖房：14.0(2.6～18.0)kW

578 PA-P140B7G ③
579 PA-P140B7GN ③

室内 CS-P140B7 518,000円 (税抜)
室外 CU-P140G7 1,133,000円 (税抜)
センサー CZ-CSEN1 28,000円 (税抜)
合計希望小売価格 (工事費別) 1,679,000円 (税抜)

室内 CS-P140B7 518,000円 (税抜)
室外 CU-P140G7 1,133,000円 (税抜)
合計希望小売価格 (工事費別) 1,651,000円 (税抜)

XEPHY Premium (ハイグレードタイプ) () : 単相機種
※1 配管カバ一寸法 ※2 据付金具寸法

1	CU-P50G7(S)・P56G7(S) 高さ630×幅(799+91*)×奥行(299+64* ²)mm	質量41(42)kg
2	CU-P63G7(S) CU-P80G7(S)	質量41(42)kg 質量66(67)kg
3	CU-P112G7・P140G7 CU-P160G7	質量102kg 質量105kg

高さ1,416×幅980×奥行(370+80*²)mm

同時ツイン

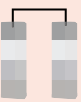

P112 形 (4.0馬力相当) ●配管長 75m (高低差 30m) ●チャージレス 30m

冷房：10.0(2.6～11.2)kW
暖房：11.2(2.6～15.6)kW

582 PA-P112B7GD ③
583 PA-P112B7GDN ③

室内 CS-P56B7 × 2 784,000円 (税抜)
室外 CU-P112G7 943,000円 (税抜)
センサー CZ-CSEN1 28,000円 (税抜)
合計希望小売価格 1,755,000円 (税抜)

別売分岐管 APR-P160B 7,000円 (税抜)
セット価格 (工事費別) 1,762,000円 (税抜)

室内 CS-P112B7 × 2 918,000円 (税抜)
室外 CU-P224G7 1,576,000円 (税抜)
センサー CZ-CSEN1 28,000円 (税抜)
合計希望小売価格 2,522,000円 (税抜)

別売分岐管 APR-P280B 9,000円 (税抜)
セット価格 (工事費別) 2,531,000円 (税抜)

P140 形 (5.0馬力相当) ●配管長 75m (高低差 30m) ●チャージレス 30m

冷房：12.5(2.6～14.0)kW
暖房：14.0(2.6～18.0)kW

584 PA-P140B7GD ③
585 PA-P140B7GDN ③

室内 CS-P71B7 × 2 820,000円 (税抜)
室外 CU-P140G7 1,133,000円 (税抜)
センサー CZ-CSEN1 28,000円 (税抜)
合計希望小売価格 1,981,000円 (税抜)

別売分岐管 APR-P160B 7,000円 (税抜)
セット価格 (工事費別) 1,988,000円 (税抜)

室内 CS-P140B7 × 2 1,036,000円 (税抜)
室外 CU-P280G7 1,929,000円 (税抜)
センサー CZ-CSEN1 28,000円 (税抜)
合計希望小売価格 2,993,000円 (税抜)

別売分岐管 APR-P280B 9,000円 (税抜)
セット価格 (工事費別) 3,002,000円 (税抜)

P160 形 (6.0馬力相当) ●配管長 75m (高低差 30m) ●チャージレス 30m

冷房：14.0(3.5～16.0)kW
暖房：16.0(3.5～19.0)kW

586 PA-P160B7GD ③
587 PA-P160B7GDN ③

室内 CS-P80B7 × 2 844,000円 (税抜)
室外 CU-P160G7 1,242,000円 (税抜)
センサー CZ-CSEN1 28,000円 (税抜)
合計希望小売価格 2,114,000円 (税抜)

別売分岐管 APR-P160B 7,000円 (税抜)
セット価格 (工事費別) 2,121,000円 (税抜)

室内 CS-P80B7 × 2 844,000円 (税抜)
室外 CU-P160G7 1,242,000円 (税抜)
合計希望小売価格 2,086,000円 (税抜)

別売分岐管 APR-P160B 7,000円 (税抜)
セット価格 (工事費別) 2,093,000円 (税抜)

同時トリプル



P224 形 (8.0馬力相当) ●配管長 100m (高低差 30m) ●チャージレス 30m

冷房：20.0(6.2～22.4)kW
暖房：22.4(5.6～28.0)kW

588 PA-P224B7GD ③
589 PA-P224B7GDN ③

室内 CS-P112B7 × 2 918,000円 (税抜)
室外 CU-P224G7 1,576,000円 (税抜)
センサー CZ-CSEN1 28,000円 (税抜)
合計希望小売価格 2,522,000円 (税抜)

別売分岐管 APR-P280B 9,000円 (税抜)
セット価格 (工事費別) 2,531,000円 (税抜)

室内 CS-P112B7 × 2 918,000円 (税抜)
室外 CU-P224G7 1,576,000円 (税抜)
合計希望小売価格 2,494,000円 (税抜)

別売分岐管 APR-P280B 9,000円 (税抜)
セット価格 (工事費別) 2,503,000円 (税抜)

P280 形 (10.0馬力相当) ●配管長 100m (高低差 30m) ●チャージレス 30m

冷房：25.0(6.3～28.0)kW
暖房：28.0(7.0～35.0)kW

590 PA-P280B7GD ③
591 PA-P280B7GDN ③

室内 CS-P140B7 × 2 1,036,000円 (税抜)
室外 CU-P280G7 1,929,000円 (税抜)
センサー CZ-CSEN1 28,000円 (税抜)
合計希望小売価格 2,993,000円 (税抜)

別売分岐管 APR-P280B 9,000円 (税抜)
セット価格 (工事費別) 3,002,000円 (税抜)

室内 CS-P140B7 × 2 1,036,000円 (税抜)
室外 CU-P280G7 1,929,000円 (税抜)
合計希望小売価格 2,965,000円 (税抜)

別売分岐管 APR-P280B 9,000円 (税抜)
セット価格 (工事費別) 2,974,000円 (税抜)

P160 形 (6.0馬力相当) ●配管長 75m (高低差 30m) ●チャージレス 30m

冷房：14.0(3.5～16.0)kW
暖房：16.0(3.5～19.0)kW

592 PA-P160B7GT ③
593 PA-P160B7GTN ③

室内 CS-P50B7 × 3 1,173,000円 (税抜)
室外 CU-P160G7 1,242,000円 (税抜)
センサー CZ-CSEN1 28,000円 (税抜)
合計希望小売価格 2,443,000円 (税抜)

別売分岐管 APR-RTP280A 12,000円 (税抜)
セット価格 (工事費別) 2,455,000円 (税抜)

室内 CS-P50B7 × 3 1,173,000円 (税抜)
室外 CU-P160G7 1,242,000円 (税抜)
合計希望小売価格 2,415,000円 (税抜)

別売分岐管 APR-RTP280A 12,000円 (税抜)
セット価格 (工事費別) 2,427,000円 (税抜)

P224 形 (8.0馬力相当) ●配管長 100m (高低差 30m) ●チャージレス 30m

冷房：20.0(6.2～22.4)kW
暖房：22.4(5.6～28.0)kW

594 PA-P224B7GT ③
595 PA-P224B7GTN ③

室内 CS-P80B7 × 3 1,266,000円 (税抜)
室外 CU-P224G7 1,576,000円 (税抜)
センサー CZ-CSEN1 28,000円 (税抜)
合計希望小売価格 2,870,000円 (税抜)

別売分岐管 APR-RTP280A 12,000円 (税抜)
セット価格 (工事費別) 2,882,000円 (税抜)

室内 CS-P80B7 × 3 1,266,000円 (税抜)
室外 CU-P224G7 1,576,000円 (税抜)
合計希望小売価格 2,842,000円 (税抜)

別売分岐管 APR-RTP280A 12,000円 (税抜)
セット価格 (工事費別) 2,854,000円 (税抜)

仕様表についてはP167-168をご覧ください。

PA品番でご注文いただくと構成通りの商品でセットの扱いになります。VAポータルで注文される場合は、品番の頭にXを付けて注文してください。(例: XPA-000000)

● ③は単相 200V。③は三相 200V。● 冷媒 R32採用。● 2015年省エネ法基準値クリア。● グリーン購入法調達基準適合商品。● 新「ナノノイズ X」搭載。

床置形

同時ダブルツイン



P224形 (8.0馬力相当) ●配管長 100m (高低差 30m) ●チャージレス 30m

冷房：20.0(6.2～22.4)kW
暖房：22.4(5.6～28.0)kW

596 PA-P224B7GV ⊖
室内 CS-P56B7 × 4 1,568,000円(税抜)
室外 CU-P224G7 1,576,000円(税抜)
センサー CZ-CSEN1 28,000円(税抜)
合計希望小売価格 3,172,000円(税抜)
別売分岐管 APR-P280B 9,000円(税抜)
APR-P160B × 2 14,000円(税抜)
セット価格(工事費別) 3,195,000円(税抜)

597 PA-P224B7GVN ⊖
室内 CS-P56B7 × 4 1,568,000円(税抜)
室外 CU-P224G7 1,576,000円(税抜)
合計希望小売価格 3,144,000円(税抜)
別売分岐管 APR-P280B 9,000円(税抜)
APR-P160B × 2 14,000円(税抜)
セット価格(工事費別) 3,167,000円(税抜)

P280形 (10.0馬力相当) ●配管長 100m (高低差 30m) ●チャージレス 30m

冷房：25.0(6.3～28.0)kW
暖房：28.0(7.0～35.0)kW

598 PA-P280B7GV ⊖
室内 CS-P71B7 × 4 1,640,000円(税抜)
室外 CU-P280G7 1,929,000円(税抜)
センサー CZ-CSEN1 28,000円(税抜)
合計希望小売価格 3,597,000円(税抜)
別売分岐管 APR-P280B 9,000円(税抜)
APR-P160B × 2 14,000円(税抜)
セット価格(工事費別) 3,620,000円(税抜)

599 PA-P280B7GVN ⊖
室内 CS-P71B7 × 4 1,640,000円(税抜)
室外 CU-P280G7 1,929,000円(税抜)
合計希望小売価格 3,569,000円(税抜)
別売分岐管 APR-P280B 9,000円(税抜)
APR-P160B × 2 14,000円(税抜)
セット価格(工事費別) 3,592,000円(税抜)

高効率タイプ

床置形

シングル



P50形 (2.0馬力相当) ●配管長 40m (高低差 30m) ●チャージレス 30m

冷房：4.5(1.1～5.0)kW
暖房：5.0(1.2～6.5)kW

600 PA-P50B7SH ⊕室外 CU-P50H7S
601 PA-P50B7H ⊖室外 CU-P50H7
室内 CS-P50B7 391,000円(税抜)
室外 538,000円(税抜)
センサー CZ-CSEN1 28,000円(税抜)
合計希望小売価格(工事費別) 957,000円(税抜)

602 PA-P50B7SHN ⊕室外 CU-P50H7S
603 PA-P50B7HN ⊖室外 CU-P50H7
室内 CS-P50B7 391,000円(税抜)
室外 538,000円(税抜)
合計希望小売価格(工事費別) 929,000円(税抜)

P80形 (3.0馬力相当) ●配管長 40m (高低差 30m) ●チャージレス 30m

冷房：7.1(1.7～8.0)kW
暖房：8.0(1.5～9.0)kW

612 PA-P80B7SH ⊕室外 CU-P80H7S
613 PA-P80B7H ⊖室外 CU-P80H7
室内 CS-P80B7 422,000円(税抜)
室外 687,000円(税抜)
センサー CZ-CSEN1 28,000円(税抜)
合計希望小売価格(工事費別) 1,137,000円(税抜)

614 PA-P80B7SHN ⊕室外 CU-P80H7S
615 PA-P80B7HN ⊖室外 CU-P80H7
室内 CS-P80B7 422,000円(税抜)
室外 687,000円(税抜)
合計希望小売価格(工事費別) 1,109,000円(税抜)

P160形 (6.0馬力相当) ●配管長 50m (高低差 30m) ●チャージレス 30m

冷房：14.0(3.5～16.0)kW
暖房：16.0(4.0～17.0)kW

620 PA-P160B7H ⊖
室内 CS-P160B7 554,000円(税抜)
室外 CU-P160H7 1,063,000円(税抜)
センサー CZ-CSEN1 28,000円(税抜)
合計希望小売価格(工事費別) 1,645,000円(税抜)

621 PA-P160B7HN ⊖
室内 CS-P160B7 554,000円(税抜)
室外 CU-P160H7 1,063,000円(税抜)
合計希望小売価格(工事費別) 1,617,000円(税抜)

P56形 (2.3馬力相当) ●配管長 40m (高低差 30m) ●チャージレス 30m

冷房：5.0(1.2～5.6)kW
暖房：5.6(1.3～8.0)kW

604 PA-P56B7SH ⊕室外 CU-P56H7S
605 PA-P56B7H ⊖室外 CU-P56H7
室内 CS-P56B7 392,000円(税抜)
室外 586,000円(税抜)
センサー CZ-CSEN1 28,000円(税抜)
合計希望小売価格(工事費別) 1,006,000円(税抜)

606 PA-P56B7SHN ⊕室外 CU-P56H7S
607 PA-P56B7HN ⊖室外 CU-P56H7
室内 CS-P56B7 392,000円(税抜)
室外 586,000円(税抜)
合計希望小売価格(工事費別) 978,000円(税抜)

P112形 (4.0馬力相当) ●配管長 50m (高低差 30m) ●チャージレス 30m

冷房：10.0(2.5～11.2)kW
暖房：11.2(2.9～13.0)kW

616 PA-P112B7H ⊖
室内 CS-P112B7 459,000円(税抜)
室外 CU-P112H7 810,000円(税抜)
センサー CZ-CSEN1 28,000円(税抜)
合計希望小売価格(工事費別) 1,297,000円(税抜)

617 PA-P112B7HN ⊖
室内 CS-P112B7 459,000円(税抜)
室外 CU-P112H7 810,000円(税抜)
合計希望小売価格(工事費別) 1,269,000円(税抜)

P63形 (2.5馬力相当) ●配管長 40m (高低差 30m) ●チャージレス 30m

冷房：5.6(1.3～6.3)kW
暖房：6.3(1.4～8.0)kW

608 PA-P63B7SH ⊕室外 CU-P63H7S
609 PA-P63B7H ⊖室外 CU-P63H7
室内 CS-P63B7 399,000円(税抜)
室外 624,000円(税抜)
センサー CZ-CSEN1 28,000円(税抜)
合計希望小売価格(工事費別) 1,051,000円(税抜)

610 PA-P63B7SHN ⊕室外 CU-P63H7S
611 PA-P63B7HN ⊖室外 CU-P63H7
室内 CS-P63B7 399,000円(税抜)
室外 624,000円(税抜)
合計希望小売価格(工事費別) 1,023,000円(税抜)

P140形 (5.0馬力相当) ●配管長 50m (高低差 30m) ●チャージレス 30m

冷房：12.5(3.2～14.0)kW
暖房：14.0(3.5～16.0)kW

618 PA-P140B7H ⊖
室内 CS-P140B7 518,000円(税抜)
室外 CU-P140H7 969,000円(税抜)
センサー CZ-CSEN1 28,000円(税抜)
合計希望小売価格(工事費別) 1,515,000円(税抜)

619 PA-P140B7HN ⊖
室内 CS-P140B7 518,000円(税抜)
室外 CU-P140H7 969,000円(税抜)
合計希望小売価格(工事費別) 1,487,000円(税抜)

同時ツイン

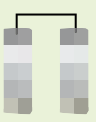

P112形 (4.0馬力相当) ●配管長 50m (高低差 30m) ●チャージレス 30m

冷房：10.0(2.5～11.2)kW
暖房：11.2(2.9～13.0)kW

622 PA-P112B7HD ⊖
室内 CS-P56B7 × 2 784,000円(税抜)
室外 CU-P112H7 810,000円(税抜)
センサー CZ-CSEN1 28,000円(税抜)
合計希望小売価格 1,622,000円(税抜)
別売分岐管 APR-P160B 7,000円(税抜)
セット価格(工事費別) 1,629,000円(税抜)

623 PA-P112B7HDN ⊖
室内 CS-P56B7 × 2 784,000円(税抜)
室外 CU-P112H7 810,000円(税抜)
合計希望小売価格 1,594,000円(税抜)
別売分岐管 APR-P160B 7,000円(税抜)
セット価格(工事費別) 1,601,000円(税抜)

P224形 (8.0馬力相当) ●配管長 100m (高低差 30m) ●チャージレス 30m

冷房：20.0(6.2～22.4)kW
暖房：22.4(5.6～28.0)kW

628 PA-P224B7HD ⊖
室内 CS-P112B7 × 2 918,000円(税抜)
室外 CU-P224H7 1,487,000円(税抜)
センサー CZ-CSEN1 28,000円(税抜)
合計希望小売価格 2,433,000円(税抜)
別売分岐管 APR-P280B 9,000円(税抜)
セット価格(工事費別) 2,442,000円(税抜)

629 PA-P224B7HDN ⊖
室内 CS-P112B7 × 2 918,000円(税抜)
室外 CU-P224H7 1,487,000円(税抜)
合計希望小売価格 2,405,000円(税抜)
別売分岐管 APR-P280B 9,000円(税抜)
セット価格(工事費別) 2,414,000円(税抜)

P140形 (5.0馬力相当) ●配管長 50m (高低差 30m) ●チャージレス 30m

冷房：12.5(3.2～14.0)kW
暖房：14.0(3.5～16.0)kW

624 PA-P140B7HD ⊖
室内 CS-P71B7 × 2 820,000円(税抜)
室外 CU-P140H7 969,000円(税抜)
センサー CZ-CSEN1 28,000円(税抜)
合計希望小売価格 1,817,000円(税抜)
別売分岐管 APR-P160B 7,000円(税抜)
セット価格(工事費別) 1,824,000円(税抜)

625 PA-P140B7HDN ⊖
室内 CS-P71B7 × 2 820,000円(税抜)
室外 CU-P140H7 969,000円(税抜)
合計希望小売価格 1,789,000円(税抜)
別売分岐管 APR-P160B 7,000円(税抜)
セット価格(工事費別) 1,796,000円(税抜)

P280形 (10.0馬力相当) ●配管長 100m (高低差 30m) ●チャージレス 30m

冷房：25.0(6.3～28.0)kW
暖房：28.0(7.0～35.0)kW

630 PA-P280B7HD ⊖
室内 CS-P140B7 × 2 1,036,000円(税抜)
室外 CU-P280H7 1,820,000円(税抜)
センサー CZ-CSEN1 28,000円(税抜)
合計希望小売価格 2,884,000円(税抜)
別売分岐管 APR-P280B 9,000円(税抜)
セット価格(工事費別) 2,893,000円(税抜)

631 PA-P280B7HDN ⊖
室内 CS-P140B7 × 2 1,036,000円(税抜)
室外 CU-P280H7 1,820,000円(税抜)
合計希望小売価格 2,856,000円(税抜)
別売分岐管 APR-P280B 9,000円(税抜)
セット価格(工事費別) 2,865,000円(税抜)

P160形 (6.0馬力相当) ●配管長 50m (高低差 30m) ●チャージレス 30m

冷房：14.0(3.5～16.0)kW
暖房：16.0(4.0～17.0)kW

626 PA-P160B7HD ⊖
室内 CS-P80B7 × 2 844,000円(税抜)
室外 CU-P160H7 1,063,000円(税抜)
センサー CZ-CSEN1 28,000円(税抜)
合計希望小売価格 1,935,000円(税抜)
別売分岐管 APR-P160B 7,000円(税抜)
セット価格(工事費別) 1,942,000円(税抜)

627 PA-P160B7HDN ⊖
室内 CS-P80B7 × 2 844,000円(税抜)
室外 CU-P160H7 1,063,000円(税抜)
合計希望小売価格 1,907,000円(税抜)
別売分岐管 APR-P160B 7,000円(税抜)
セット価格(工事費別) 1,914,000円(税抜)

仕様表についてはP177-178をご覧ください。

PA品番でご注文いただくと構成通りの商品でセットの扱いになります。
VAポータルで注文される場合は、品番の頭にXを付けてご注文ください。
(例：XPA-0000000)

- ⊕は単相 200V。 ⊖は三相 200V。
- 冷媒 R32採用。 ■ 冷媒 R410A採用。
- 2015年省エネ法基準値クリア。
- グリーン購入法調達基準適合商品。
- 新「ナノイー X」搭載。

床置形



P224形 (8.0馬力相当) ●配管長 100m (高低差 30m) ●チャージレス 30m	
冷房: 20.0(6.2~22.4)kW 暖房: 22.4(5.6~28.0)kW	
[632] PA-P224B7HT ⊖	
室内 CS-P80B7 × 3 1,266,000円(税抜)	
室外 CU-P224H7 1,487,000円(税抜)	
センサー CZ-CSEN1 28,000円(税抜)	
合計希望小売価格 2,781,000円 (税抜)	
別売分岐管 APR-RTP280A 12,000円(税抜)	
セット価格(工事費別) 2,793,000円 (税抜)	
[633] PA-P224B7HTN ⊖	
室内 CS-P80B7 × 3 1,266,000円(税抜)	
室外 CU-P224H7 1,487,000円(税抜)	
合計希望小売価格 2,753,000円 (税抜)	
別売分岐管 APR-RTP280A 12,000円(税抜)	
セット価格(工事費別) 2,765,000円 (税抜)	

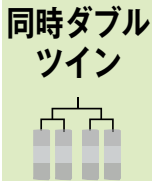

P224形 (8.0馬力相当) ●配管長 100m (高低差 30m) ●チャージレス 30m	
冷房: 20.0(6.2~22.4)kW 暖房: 22.4(5.6~28.0)kW	
[634] PA-P224B7HV ⊖	
室内 CS-P56B7 × 4 1,568,000円(税抜)	
室外 CU-P224H7 1,487,000円(税抜)	
センサー CZ-CSEN1 28,000円(税抜)	
合計希望小売価格 3,083,000円 (税抜)	
別売分岐管 APR-P280B 9,000円(税抜)	
APR-P160B × 2 14,000円(税抜)	
セット価格(工事費別) 3,106,000円 (税抜)	
[635] PA-P224B7HVN ⊖	
室内 CS-P56B7 × 4 1,568,000円(税抜)	
室外 CU-P224H7 1,487,000円(税抜)	
合計希望小売価格 3,055,000円 (税抜)	
別売分岐管 APR-P280B 9,000円(税抜)	
APR-P160B × 2 14,000円(税抜)	
セット価格(工事費別) 3,078,000円 (税抜)	

P280形 (10.0馬力相当) ●配管長 100m (高低差 30m) ●チャージレス 30m	
冷房: 25.0(6.3~28.0)kW 暖房: 28.0(7.0~35.0)kW	
[636] PA-P280B7HV ⊖	
室内 CS-P71B7 × 4 1,640,000円(税抜)	
室外 CU-P280H7 1,820,000円(税抜)	
センサー CZ-CSEN1 28,000円(税抜)	
合計希望小売価格 3,488,000円 (税抜)	
別売分岐管 APR-P280B 9,000円(税抜)	
APR-P160B × 2 14,000円(税抜)	
セット価格(工事費別) 3,511,000円 (税抜)	
[637] PA-P280B7HVN ⊖	
室内 CS-P71B7 × 4 1,640,000円(税抜)	
室外 CU-P280H7 1,820,000円(税抜)	
合計希望小売価格 3,460,000円 (税抜)	
別売分岐管 APR-P280B 9,000円(税抜)	
APR-P160B × 2 14,000円(税抜)	
セット価格(工事費別) 3,483,000円 (税抜)	

仕様表についてはP177-178をご覧ください。

PA品番でご注文いただくと構成通りの商品でセットの扱いになります。VAポータルで注文される場合は、品番の頭にXを付けて注文してください。(例: XPA-000000)

● ⊖は単相 200V。⊖は三相 200V。冷媒 R410A採用。2015年省エネ法基準値クリア。グリーン購入法調達基準適合商品。新「ナノイー X」搭載。

別売品 床置形

品名	適用室内機	品番	希望小売価格
床置部材	木台	全機種	AD-NMN2333 *2 14,800円 (税抜)
リモコン	多機能ワイヤードリモコン	全機種	CZ-10RT4C 30,000円 (税抜)
	ワイヤードリモコン	全機種	CZ-10RT3 26,000円 (税抜)
	多言語対応ワイヤードリモコン	全機種	CZ-10RTF4 30,000円 (税抜)
	ワイヤレスリモコン送信部 (受信部は同梱されていません)	全機種	CZ-10RWP2 16,000円 (税抜)
	ワイヤレスリモコン受信部	別置タイプ	CZ-10RWRC1A 30,000円 (税抜)
	単waliリモコン	全機種	CZ-02RE4 20,000円 (税抜)
エコナビセンサー	エコナビセンサー	全機種	CZ-CSEN1 28,000円 (税抜)
S-LINKアダプター	室外機用	全機種	CZ-CAPSL1 12,000円 (税抜)
	室内機用	全機種	CZ-CAPSL2 17,000円 (税抜)
分岐管*1	同時ツインP112~P160形: 1個必要です	全機種	APR-P160B 7,000円 (税抜)
	同時ツインP224・P280形: 1個必要です	全機種	APR-P280B 9,000円 (税抜)
	同時トリプル用	全機種	APR-RTP280A 12,000円 (税抜)

*1 同時ダブルツインP224・P280形はAPR-P280B:1個+APR-P160B:2個必要です。

*2 AD品番はパナソニック リビング(株)ホームエンジニアリング社システム部材開発センター取扱い商品です。詳しくは、電話06-6942-6202へお問い合わせください。

別売品組合せ表

(●: 組合せ必須部品、◎: 組合せ推奨部品、○: 組合せ可能部品、△: 制御付きで可能、×: 組合せできない部品)

部品名	エコナビセンサー (壁設置形)	多機能ワイヤードリモコン	ワイヤードリモコン	多言語対応ワイヤードリモコン	ワイヤレスリモコン別置受信部タイプ	単waliリモコン
本体内蔵コントロールスイッチ	●*3			×*4	△*5	
	—					

*3 エコナビセンサーを使用する場合は、本体内蔵コントロールスイッチをご使用ください。*4 エコナビセンサーをご使用の場合は、他のリモコンのご使用はできません。

*5 エコナビセンサーをご使用にならない場合は、△のいずれか一つに限り使用可能です。

リモコン対応表

リモコン対応表	ワイヤードリモコン				ワイヤレスリモコン受信部*6	リモコン(別売品)の設置可能台数
	多機能ワイヤードリモコン	ワイヤードリモコン	多言語対応ワイヤードリモコン	単waliリモコン	ワイヤレスリモコン別置受信部タイプ	
エコナビセンサー(壁設置形)を使用する場合	×	×	×	×	×	0台
エコナビセンサー(壁設置形)を使用しない場合	◎	△*7	○*7	△*7	○	1台

<エコナビセンサー(壁設置形)を使用する場合>リモコンは追加できません。<エコナビセンサー(壁設置形)を使用しない場合>フラップ表示がコントロールスイッチと異なります。○印のリモコンはエコナビ機能のON/OFFが可能です。△印のリモコンはエコナビ操作は出来ませんが、「子リモコン」として使用可能です。

*6 ワイヤレスリモコンは、受信部(別置受信部タイプ)と送信部が必要です。*7 多機能ワイヤードリモコンまたはワイヤレスリモコンと併用してください。併用しない場合は、「ナノイー X」が制御できません。

快適空調 ひろびろ空間を快適冷暖房。

プレナム形

大容量の快適空調。

高効率シロココファンにより、約150m²の広い部屋（一般商店）でも、1台で空調できます。

10m先にも風を届けます。

床置形(プレナム形)P224形 [冷房27℃]

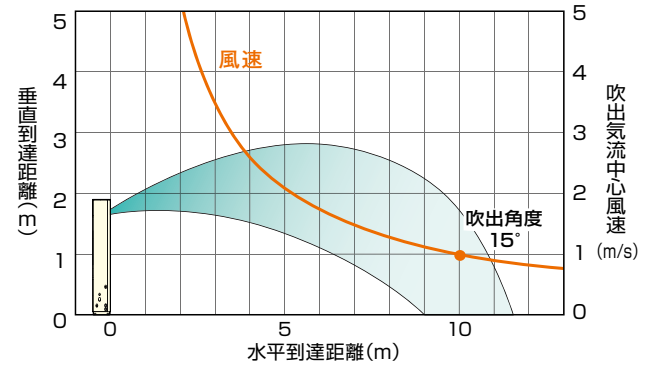

ダクト形

大風量の快適空調。

高効率シロココファンにより、ダクトで広範囲に快適分散空調できます。

高静圧 235Pa (P280形60Hz地区)。

ダクトの引回しが長く取れるため、大規模な空間の空調に適しています。

P224形 …	機外静圧 75/175
P280形 …	機外静圧 65/235

単位: Pa (50/60Hz)

前面と後面の吸込み2方向。

前面と後面の2方向で吸込みができます。後面吸込みの場合には、前面閉塞用パネルをご使用ください。

施工性 自由度の高い配管設計。

設置自由度が高い配管取出し3方向。

右・左・後の3方向から取り出せます。

最大100mまでの長配管設計で搬入・設置が簡単。

冷媒配管は、いずれも最大100mまで伸ばせます。プレナム形はダクト接続・天井開口工事が不要で、搬入・設置も容易です。

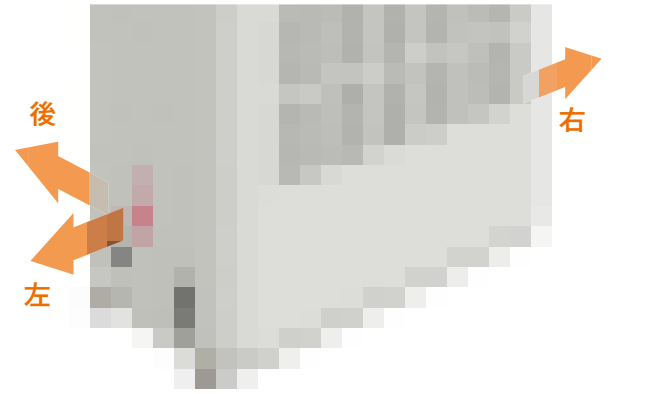

床置形(プレナム形)ダクト形

床置形(プレナム形)

シングル

P224形 (8.0馬力相当) ●配管長 100m (高低差 30m) ●チャージレス 30m

冷房: 20.0(5.4 ~ 22.4)kW
暖房: 22.4(5.6 ~ 25.0)kW

638 **PA-P224B6HNB** ⊕

室内 CS-P224B6B 688,000円 (税抜)
室外 CU-P224H6B 1,390,000円 (税抜)
合計希望小売価格(工事費別) 2,078,000円 (税抜)

P280形 (10.0馬力相当) ●配管長 100m (高低差 30m) ●チャージレス 30m

冷房: 25.0(6.3 ~ 28.0)kW
暖房: 28.0(7.1 ~ 31.5)kW

639 **PA-P280B6HNB** ⊕

室内 CS-P280B6B 825,000円 (税抜)
室外 CU-P280H6B 1,701,000円 (税抜)
合計希望小売価格(工事費別) 2,526,000円 (税抜)

床置形(プレナム形)

シングル

P224形 (8.0馬力相当) ●配管長 100m (高低差 30m) ●チャージレス 30m

冷房: 20.0(5.4 ~ 22.4)kW
暖房: 22.4(5.6 ~ 25.0)kW

640 **PA-P224BD6HNB** ⊕

室内 CS-P224BD6B 854,000円 (税抜)
室外 CU-P224H6B 1,390,000円 (税抜)
合計希望小売価格(工事費別) 2,244,000円 (税抜)

P280形 (10.0馬力相当) ●配管長 100m (高低差 30m) ●チャージレス 30m

冷房: 25.0(6.3 ~ 28.0)kW
暖房: 28.0(7.1 ~ 31.5)kW

641 **PA-P280BD6HNB** ⊕

室内 CS-P280BD6B 1,014,000円 (税抜)
室外 CU-P280H6B 1,701,000円 (税抜)
合計希望小売価格(工事費別) 2,715,000円 (税抜)

仕様表についてはP177-180をご覧ください。
 PA品番でご注文いただくと構成通りの商品でセットの扱いになります。VAポータルで注文される場合は、品番の頭にXを付けて注文してください。(例: XPA-000000)
 ● ⊕は単相 200V。⊕は三相 200V。 ■ 冷媒 R410A採用。 ■ 2015年省エネ法基準値クリア。 ■ グリーン購入法調達基準適合商品。

シングル



P80形 (3.0馬力相当) ●配管長 50m (高低差 30m) ●チャージレス 30m

冷房: 7.1(1.9~8.0)kW
暖房: 8.0(1.7~9.0)kW

[642] PA-P80V7SGN ⊖ 室外 CU-P80G7S

[643] PA-P80V7GN ⊖ 室外 CU-P80G7

室内 CS-P80V7 **433,000円** (税抜)
室外 CU-P80G7 **798,000円** (税抜)
リモコン CZ-10RT4C **30,000円** (税抜)
合計希望小売価格(工事費別) **1,261,000円** (税抜)

P112形 (4.0馬力相当) ●配管長 75m (高低差 30m) ●チャージレス 30m

冷房: 10.0(2.6~11.2)kW
暖房: 11.2(2.6~13.2)kW

[644] PA-P112V7GN ⊖

室内 CS-P112V7 **512,000円** (税抜)
室外 CU-P112G7 **943,000円** (税抜)
リモコン CZ-10RT4C **30,000円** (税抜)
合計希望小売価格(工事費別) **1,485,000円** (税抜)

P140形 (5.0馬力相当) ●配管長 75m (高低差 30m) ●チャージレス 30m

冷房: 12.5(2.6~14.0)kW
暖房: 14.0(2.6~16.0)kW

[645] PA-P140V7GN ⊖

室内 CS-P140V7 **552,000円** (税抜)
室外 CU-P140G7 **1,133,000円** (税抜)
リモコン CZ-10RT4C **30,000円** (税抜)
合計希望小売価格(工事費別) **1,715,000円** (税抜)

同時ツイン



P160形 (6.0馬力相当) ●配管長 75m (高低差 30m) ●チャージレス 30m

冷房: 14.0(3.5~16.0)kW
暖房: 16.0(3.5~18.0)kW

[646] PA-P160V7GDN ⊖

室内 CS-P80V7 × 2 **866,000円** (税抜)
室外 CU-P160G7 **1,242,000円** (税抜)
リモコン CZ-10RT4C **30,000円** (税抜)
合計希望小売価格 **2,138,000円** (税抜)

別売分岐管 APR-P160B **7,000円** (税抜)
セット価格(工事費別) **2,145,000円** (税抜)

P224形 (8.0馬力相当) ●配管長 100m (高低差 30m) ●チャージレス 30m

冷房: 20.0(6.2~22.4)kW
暖房: 22.4(5.6~28.0)kW

[647] PA-P224V7GDN ⊖

室内 CS-P112V7 × 2 **1,024,000円** (税抜)
室外 CU-P224G7 **1,576,000円** (税抜)
リモコン CZ-10RT4C **30,000円** (税抜)
合計希望小売価格 **2,630,000円** (税抜)

別売分岐管 APR-P280B **9,000円** (税抜)
セット価格(工事費別) **2,639,000円** (税抜)

P280形 (10.0馬力相当) ●配管長 100m (高低差 30m) ●チャージレス 30m

冷房: 25.0(6.3~28.0)kW
暖房: 28.0(7.0~35.0)kW

[648] PA-P280V7GDN ⊖

室内 CS-P140V7 × 2 **1,104,000円** (税抜)
室外 CU-P280G7 **1,929,000円** (税抜)
リモコン CZ-10RT4C **30,000円** (税抜)
合計希望小売価格 **3,063,000円** (税抜)

別売分岐管 APR-P280B **9,000円** (税抜)
セット価格(工事費別) **3,072,000円** (税抜)

同時トリプル



P224形 (8.0馬力相当) ●配管長 100m (高低差 30m) ●チャージレス 30m

冷房: 20.0(6.2~22.4)kW
暖房: 22.4(5.6~28.0)kW

[649] PA-P224V7GTN ⊖

室内 CS-P80V7 × 3 **1,299,000円** (税抜)
室外 CU-P224G7 **1,576,000円** (税抜)
リモコン CZ-10RT4C **30,000円** (税抜)
合計希望小売価格 **2,905,000円** (税抜)

別売分岐管 APR-RTP280A **12,000円** (税抜)
セット価格(工事費別) **2,917,000円** (税抜)

XEPHY Premium (ハイグレードタイプ)

1	CU-P80G7(S) 質量66(67)kg 高さ996×幅980×奥行(370+80*)mm	3	CU-P224G7 質量110kg CU-P280G7 質量119kg 高さ1,500×幅980×奥行(370+80*)mm
2	CU-P112・P140G7 質量102kg CU-P160G7 質量105kg 高さ1,416×幅980×奥行(370+70*)mm		

(): 単相機種 * 据付金具寸法

シングル



P112形 (4.0馬力相当) ●配管長 50m (高低差 30m) ●チャージレス 15m

冷房: 10.0(2.6~11.2)kW
暖房: 11.2(2.6~15.6)kW

[650] PA-P112VK7GN ⊖

室内 CS-P112VK7 **505,000円** (税抜)
室外 CU-P112G7 **943,000円** (税抜)
リモコン CZ-10RT4C **30,000円** (税抜)
合計希望小売価格(工事費別) **1,478,000円** (税抜)

P140形 (5.0馬力相当) ●配管長 50m (高低差 30m) ●チャージレス 15m

冷房: 12.5(2.6~14.0)kW
暖房: 14.0(2.6~18.0)kW

[651] PA-P140VK7GN ⊖

室内 CS-P140VK7 **605,000円** (税抜)
室外 CU-P140G7 **1,133,000円** (税抜)
リモコン CZ-10RT4C **30,000円** (税抜)
合計希望小売価格(工事費別) **1,768,000円** (税抜)

P160形 (6.0馬力相当) ●配管長 50m (高低差 30m) ●チャージレス 15m

冷房: 14.0(3.5~16.0)kW
暖房: 16.0(3.5~19.0)kW

[652] PA-P160VK7GN ⊖

室内 CS-P160VK7 **615,000円** (税抜)
室外 CU-P160G7 **1,242,000円** (税抜)
リモコン CZ-10RT4C **30,000円** (税抜)
合計希望小売価格(工事費別) **1,887,000円** (税抜)

同時ツイン

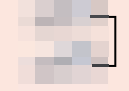

P224形 (8.0馬力相当) ●配管長 70m (高低差 30m) ●チャージレス 15m

冷房: 20.0(6.2~22.4)kW
暖房: 22.4(5.6~28.0)kW

[653] PA-P224VK7GDN ⊖

室内 CS-P112VK7 × 2 **1,010,000円** (税抜)
室外 CU-P224G7 **1,576,000円** (税抜)
リモコン CZ-10RT4C **30,000円** (税抜)
合計希望小売価格 **2,616,000円** (税抜)

別売分岐管 APR-P280B **9,000円** (税抜)
セット価格(工事費別) **2,625,000円** (税抜)

P280形 (10.0馬力相当) ●配管長 70m (高低差 30m) ●チャージレス 15m

冷房: 25.0(6.3~28.0)kW
暖房: 28.0(7.0~35.0)kW

[654] PA-P280VK7GDN ⊖

室内 CS-P140VK7 × 2 **1,210,000円** (税抜)
室外 CU-P280G7 **1,929,000円** (税抜)
リモコン CZ-10RT4C **30,000円** (税抜)
合計希望小売価格 **3,169,000円** (税抜)

別売分岐管 APR-P280B **9,000円** (税抜)
セット価格(工事費別) **3,178,000円** (税抜)

仕様表については P169-170をご覧ください。

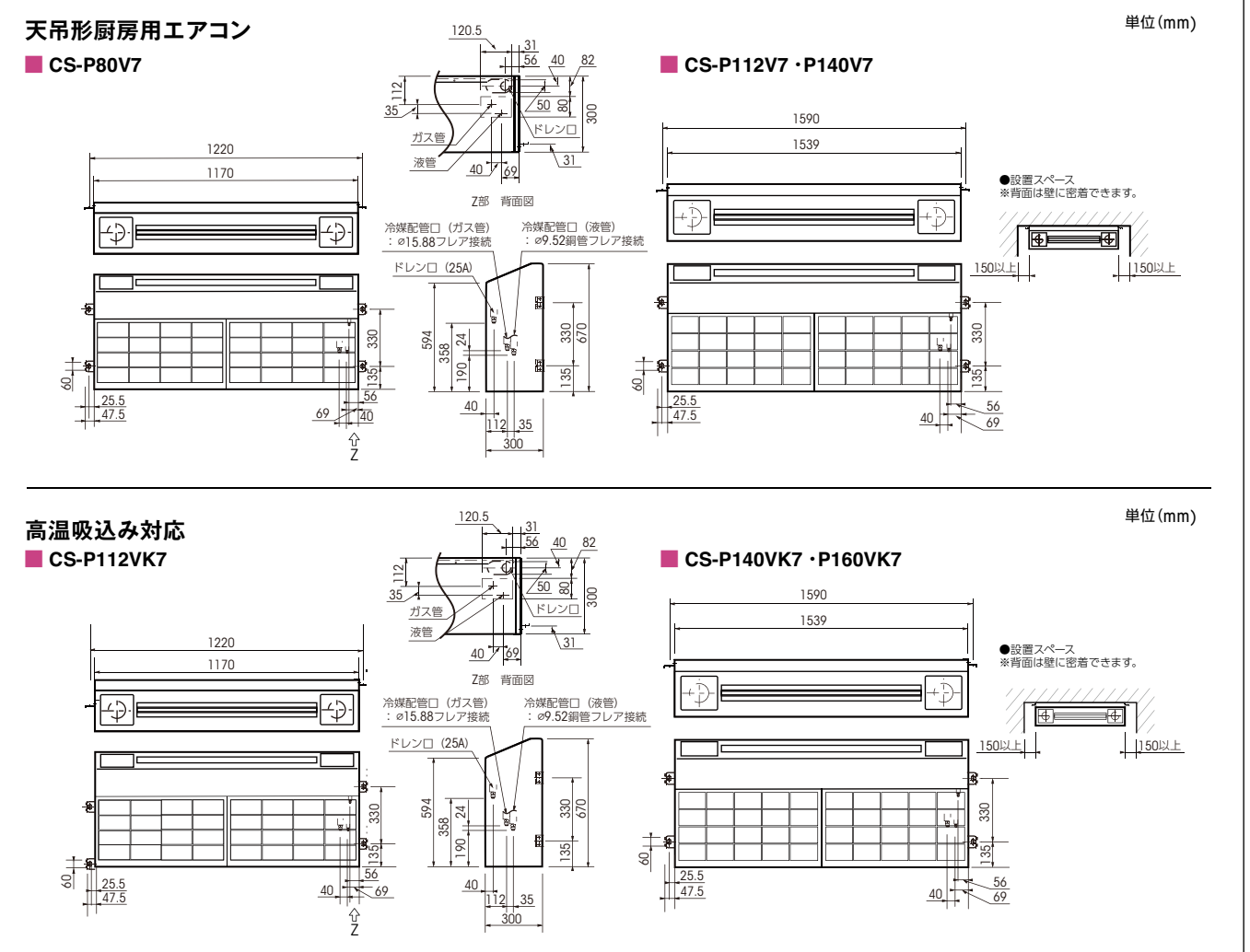

XEPHY Eco (高効率タイプ) 天吊形厨房用エアコン

シングル

P80 形(3.0馬力相当) ●配管長 40m (高低差 30m) ●チャージレス 30m

冷房：7.1(1.7～8.0)kW
暖房：8.0(1.5～9.0)kW

655 PA-P80V7SHN ⊕ 室外 CU-P80H7S
656 PA-P80V7HN ⊖ 室外 CU-P80H7

室内 CS-P80V7 433,000円 (税抜)
室外 687,000円 (税抜)
リモコン CZ-10RT4C 30,000円 (税抜)
合計希望小売価格(工事費別) 1,150,000円 (税抜)

P112 形(4.0馬力相当) ●配管長 50m (高低差 30m) ●チャージレス 30m

冷房：10.0(2.5～11.2)kW
暖房：11.2(2.9～13.0)kW

657 PA-P112V7HN ⊖

室内 CS-P112V7 512,000円 (税抜)
室外 CU-P112H7 810,000円 (税抜)
リモコン CZ-10RT4C 30,000円 (税抜)
合計希望小売価格(工事費別) 1,352,000円 (税抜)

P140 形(5.0馬力相当) ●配管長 50m (高低差 30m) ●チャージレス 30m

冷房：12.5(3.2～14.0)kW
暖房：14.0(3.5～16.0)kW

658 PA-P140V7HN ⊖

室内 CS-P140V7 552,000円 (税抜)
室外 CU-P140H7 969,000円 (税抜)
リモコン CZ-10RT4C 30,000円 (税抜)
合計希望小売価格(工事費別) 1,551,000円 (税抜)

同時ツイン

P160 形(6.0馬力相当) ●配管長 50m (高低差 30m) ●チャージレス 30m

冷房：14.0(3.5～16.0)kW
暖房：16.0(4.0～17.0)kW

659 PA-P160V7HDN ⊖

室内 CS-P80V7 × 2 866,000円 (税抜)
室外 CU-P160H7 1,063,000円 (税抜)
リモコン CZ-10RT4C 30,000円 (税抜)
合計希望小売価格 1,959,000円 (税抜)

別売分岐管 APR-P160B 7,000円 (税抜)
セット価格(工事費別) 1,966,000円 (税抜)

P224 形(8.0馬力相当) ●配管長 100m (高低差 30m) ●チャージレス 30m

冷房：20.0(6.2～22.4)kW
暖房：22.4(5.6～28.0)kW

660 PA-P224V7HDN ⊖

室内 CS-P112V7 × 2 1,024,000円 (税抜)
室外 CU-P224H7 1,487,000円 (税抜)
リモコン CZ-10RT4C 30,000円 (税抜)
合計希望小売価格 2,541,000円 (税抜)

別売分岐管 APR-P280B 9,000円 (税抜)
セット価格(工事費別) 2,550,000円 (税抜)

P280 形(10.0馬力相当) ●配管長 100m (高低差 30m) ●チャージレス 30m

冷房：25.0(6.3～28.0)kW
暖房：28.0(7.0～35.0)kW

661 PA-P280V7HDN ⊖

室内 CS-P140V7 × 2 1,104,000円 (税抜)
室外 CU-P280H7 1,820,000円 (税抜)
リモコン CZ-10RT4C 30,000円 (税抜)
合計希望小売価格 2,954,000円 (税抜)

別売分岐管 APR-P280B 9,000円 (税抜)
セット価格(工事費別) 2,963,000円 (税抜)

同時トリプル

P224 形(8.0馬力相当) ●配管長 100m (高低差 30m) ●チャージレス 30m

冷房：20.0(6.2～22.4)kW
暖房：22.4(5.6～28.0)kW

662 PA-P224V7HTN ⊖

室内 CS-P80V7 × 3 1,299,000円 (税抜)
室外 CU-P224H7 1,487,000円 (税抜)
リモコン CZ-10RT4C 30,000円 (税抜)
合計希望小売価格 2,816,000円 (税抜)

別売分岐管 APR-RTP280A 12,000円 (税抜)
セット価格(工事費別) 2,828,000円 (税抜)

高温吸込み対応 天吊形厨房用エアコン

シングル

P112 形(4.0馬力相当) ●配管長 35m (高低差 30m) ●チャージレス 15m

冷房：10.0(2.5～11.2)kW
暖房：11.2(2.9～13.0)kW

663 PA-P112VK7HN ⊖

室内 CS-P112VK7 × 2 505,000円 (税抜)
室外 CU-P112H7 810,000円 (税抜)
リモコン CZ-10RT4C 30,000円 (税抜)
合計希望小売価格(工事費別) 1,345,000円 (税抜)

P140 形(5.0馬力相当) ●配管長 35m (高低差 30m) ●チャージレス 15m

冷房：12.5(3.2～14.0)kW
暖房：14.0(3.5～16.0)kW

664 PA-P140VK7HN ⊖

室内 CS-P140VK7 605,000円 (税抜)
室外 CU-P140H7 969,000円 (税抜)
リモコン CZ-10RT4C 30,000円 (税抜)
合計希望小売価格(工事費別) 1,604,000円 (税抜)

P160 形(6.0馬力相当) ●配管長 35m (高低差 30m) ●チャージレス 15m

冷房：14.0(3.5～16.0)kW
暖房：16.0(4.0～17.0)kW

665 PA-P160VK7HN ⊖

室内 CS-P160VK7 615,000円 (税抜)
室外 CU-P160H7 1,063,000円 (税抜)
リモコン CZ-10RT4C 30,000円 (税抜)
合計希望小売価格(工事費別) 1,708,000円 (税抜)

同時ツイン

P224 形(8.0馬力相当) ●配管長 70m (高低差 30m) ●チャージレス 15m

冷房：20.0(6.2～22.4)kW
暖房：22.4(5.6～28.0)kW

666 PA-P224VK7HDN ⊖

室内 CS-P112VK7 × 2 1,010,000円 (税抜)
室外 CU-P224H7 1,487,000円 (税抜)
リモコン CZ-10RT4C 30,000円 (税抜)
合計希望小売価格 2,527,000円 (税抜)

別売分岐管 APR-P280B 9,000円 (税抜)
セット価格(工事費別) 2,536,000円 (税抜)

P280 形(10.0馬力相当) ●配管長 70m (高低差 30m) ●チャージレス 15m

冷房：25.0(6.3～28.0)kW
暖房：28.0(7.0～35.0)kW

667 PA-P280VK7HDN ⊖

室内 CS-P140VK7 × 2 1,210,000円 (税抜)
室外 CU-P280H7 1,820,000円 (税抜)
リモコン CZ-10RT4C 30,000円 (税抜)
合計希望小売価格 3,060,000円 (税抜)

別売分岐管 APR-P280B 9,000円 (税抜)
セット価格(工事費別) 3,069,000円 (税抜)

天吊形厨房用エアコン・高温吸込み対応

仕様表についてはP179-180をご覧ください。
PA品番でご注文いただくと構成通りの商品でセットの扱いになります。
VAポータルで注文される場合は、品番の頭にXを付けて注文してください。(例: XPA-0000000)
● ⊕ は単相 200V。 ⊖ は三相 200V。
■ 冷媒 R32採用。 ■ 冷媒 R410A採用。
■ 2015年省エネ法基準値クリア。 ■ グリーン購入法調達基準適合商品。

XEPHY Eco (高効率タイプ)

1	CU-P80H7(S)	質量41(42)kg 高さ630×幅(799+91 ^{※1})×奥行(299+64 ^{※2})mm
2	CU-P112H7 CU-P140・P160H7	質量66kg 質量81kg 高さ996×幅980×奥行(340+80 ^{※2})mm
3	CU-P224H7 CU-P280H7	質量110kg 質量119kg 高さ1,500×幅980×奥行(370+80 ^{※2})mm

() : 単相機種
※1 配管カバー寸法 ※2 据付金具寸法

別売品 天吊形厨房用エアコン・高温吸込み対応

品名		適用室内機	品番	希望小売価格
フィルター	交換用フィルター (オイルミスト用50枚入)	厨房用	P80形	SPW-KF71 20,000円 (税抜)
			P112・P140形	SPW-KF125 23,000円 (税抜)
		高温吸込み対応	P112形	SPW-KF71 20,000円 (税抜)
			P140・P160形	SPW-KF125 23,000円 (税抜)
スポットダクト *		全機種	DKT-TKH1005 26,000円 (税抜)	
リモコン	多機能ワイヤードリモコン	全機種	CZ-10RT4C 30,000円 (税抜)	
	ワイヤードリモコン	全機種	CZ-10RT3 26,000円 (税抜)	
	多言語対応ワイヤードリモコン	全機種	CZ-10RTF4 30,000円 (税抜)	
	ワイヤレスリモコン送信部 (受信部は同梱されてません)	全機種	CZ-10RWP2 16,000円 (税抜)	
	ワイヤレスリモコン受信部	別置きタイプ ⊕	全機種	CZ-10RWRC1A 30,000円 (税抜)
	単単リモコン	全機種	CZ-02RE4 20,000円 (税抜)	
S-LINKアダプター	室外機用	全機種	CZ-CAPSL1 12,000円 (税抜)	
分岐管	同時ツインP160形:1個必要です		APR-P160B 7,000円 (税抜)	
	同時ツインP224・P280形:1個必要です		APR-P280B 9,000円 (税抜)	
	同時トリプル用		APR-RTP280A 12,000円 (税抜)	

* スポットダクトは片側(左右どちらか)だけでも、左右両側にも取付けられます。 ● 室内機用S-LINKアダプターは、天吊形厨房用エアコン室内機には取り付けられません。
印刷物と実物では色柄が異なります。現物の商品サンプルなどで確かめください。この誌面に掲載の価格はメーカー希望小売価格です。
消費税・配送・設置調整費、パイプ・工事費、使用済み商品の引取り費等は含まれておりません。

4方向天井カセット形

冷暖房

Kシリーズ(寒冷地向け)

シングル

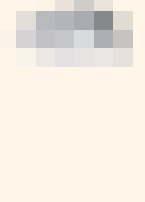

同時ツイン

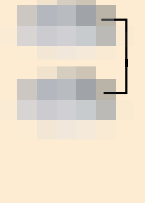

P56形 (2.3馬力相当) ●配管長 50m (高低差 30m) ●チャージレス 30m

冷房: 5.0(1.8~5.6)kW
暖房: 5.6(1.4~7.5)kW
低溫: 5.6kW(-15℃) 5.0kW(-20℃)

標準
[668] PA-P56U6KB ⊖
室内 CS-P56U6B293,000円(税抜)
室外 CU-P56K6B429,000円(税抜)
パネル CZ-160KPEU560,000円(税抜)
リモコン CZ-10RT4C30,000円(税抜)
合計希望小売価格(工事費別)812,000円(税抜)

標準
[669] PA-P56U6KNB ⊖
室内 CS-P56U6B293,000円(税抜)
室外 CU-P56K6B429,000円(税抜)
パネル CZ-160KPEU548,000円(税抜)
リモコン CZ-10RT4C30,000円(税抜)
合計希望小売価格(工事費別)800,000円(税抜)

P140形 (5.0馬力相当) ●配管長 75m (高低差 30m) ●チャージレス 30m

冷房: 12.5(5.0~14.0)kW
暖房: 14.0(5.2~19.0)kW
低溫: 15.0kW(-15℃) 13.5kW(-20℃)

標準
[674] PA-P140U6KB ⊖
室内 CS-P140U6B405,000円(税抜)
室外 CU-P160K6B928,000円(税抜)
パネル CZ-160KPEU560,000円(税抜)
リモコン CZ-10RT4C30,000円(税抜)
合計希望小売価格(工事費別)1,423,000円(税抜)

標準
[675] PA-P140U6KNB ⊖
室内 CS-P140U6B405,000円(税抜)
室外 CU-P160K6B928,000円(税抜)
パネル CZ-160KPEU548,000円(税抜)
リモコン CZ-10RT4C30,000円(税抜)
合計希望小売価格(工事費別)1,411,000円(税抜)

P80形 (3.0馬力相当) ●配管長 50m (高低差 30m) ●チャージレス 20m

冷房: 7.1(2.6~8.0)kW
暖房: 8.0(2.6~11.5)kW
低溫: 8.0kW(-15℃) 7.0kW(-20℃)

標準
[670] PA-P80U6KB ⊖
室内 CS-P80U6B318,000円(税抜)
室外 CU-P80K6B582,000円(税抜)
パネル CZ-160KPEU560,000円(税抜)
リモコン CZ-10RT4C30,000円(税抜)
合計希望小売価格(工事費別)990,000円(税抜)

標準
[671] PA-P80U6KNB ⊖
室内 CS-P80U6B318,000円(税抜)
室外 CU-P80K6B582,000円(税抜)
パネル CZ-160KPEU548,000円(税抜)
リモコン CZ-10RT4C30,000円(税抜)
合計希望小売価格(工事費別)978,000円(税抜)

P160形 (6.0馬力相当) ●配管長 75m (高低差 30m) ●チャージレス 30m

冷房: 14.0(5.1~16.0)kW
暖房: 16.0(5.3~20.0)kW
低溫: 16.0kW(-15℃) 14.5kW(-20℃)

標準
[676] PA-P160U6KB ⊖
室内 CS-P160U6B439,000円(税抜)
室外 CU-P160K6B928,000円(税抜)
パネル CZ-160KPEU560,000円(税抜)
リモコン CZ-10RT4C30,000円(税抜)
合計希望小売価格(工事費別)1,457,000円(税抜)

標準
[677] PA-P160U6KNB ⊖
室内 CS-P160U6B439,000円(税抜)
室外 CU-P160K6B928,000円(税抜)
パネル CZ-160KPEU548,000円(税抜)
リモコン CZ-10RT4C30,000円(税抜)
合計希望小売価格(工事費別)1,445,000円(税抜)

P112形 (4.0馬力相当) ●配管長 75m (高低差 30m) ●チャージレス 30m

冷房: 10.0(3.3~11.2)kW
暖房: 11.2(3.5~16.0)kW
低溫: 11.2kW(-15℃) 10.0kW(-20℃)

標準
[672] PA-P112U6KB ⊖
室内 CS-P112U6B349,000円(税抜)
室外 CU-P112K6B682,000円(税抜)
パネル CZ-160KPEU560,000円(税抜)
リモコン CZ-10RT4C30,000円(税抜)
合計希望小売価格(工事費別)1,121,000円(税抜)

標準
[673] PA-P112U6KNB ⊖
室内 CS-P112U6B349,000円(税抜)
室外 CU-P112K6B682,000円(税抜)
パネル CZ-160KPEU548,000円(税抜)
リモコン CZ-10RT4C30,000円(税抜)
合計希望小売価格(工事費別)1,109,000円(税抜)

P80形 (3.0馬力相当) ●配管長 50m (高低差 30m) ●チャージレス 20m

冷房: 7.1(2.6~8.0)kW
暖房: 8.0(2.6~11.5)kW
低溫: 8.0kW(-15℃) 7.0kW(-20℃)

標準
[678] PA-P80U6KDB ⊖
室内 CS-P80U6B × 2534,000円(税抜)
室外 CU-P80K6B582,000円(税抜)
パネル CZ-160KPEU5 × 2120,000円(税抜)
リモコン CZ-10RT4C30,000円(税抜)
合計希望小売価格(工事費別)1,266,000円(税抜)

別売分岐管 APR-P160B7,000円(税抜)
セット価格(工事費別)1,273,000円(税抜)

標準
[679] PA-P80U6KDNB ⊖
室内 CS-P80U6B × 2534,000円(税抜)
室外 CU-P80K6B582,000円(税抜)
パネル CZ-160KPEU5 × 296,000円(税抜)
リモコン CZ-10RT4C30,000円(税抜)
合計希望小売価格(工事費別)1,242,000円(税抜)

別売分岐管 APR-P160B7,000円(税抜)
セット価格(工事費別)1,249,000円(税抜)

P160形 (6.0馬力相当) ●配管長 75m (高低差 30m) ●チャージレス 30m

冷房: 14.0(5.1~16.0)kW
暖房: 16.0(5.3~20.0)kW
低溫: 16.0kW(-15℃) 14.5kW(-20℃)

標準
[684] PA-P160U6KDB ⊖
室内 CS-P80U6B × 2636,000円(税抜)
室外 CU-P160K6B928,000円(税抜)
パネル CZ-160KPEU5 × 2120,000円(税抜)
リモコン CZ-10RT4C30,000円(税抜)
合計希望小売価格(工事費別)1,714,000円(税抜)

別売分岐管 APR-P160B7,000円(税抜)
セット価格(工事費別)1,721,000円(税抜)

標準
[685] PA-P160U6KDNB ⊖
室内 CS-P80U6B × 2636,000円(税抜)
室外 CU-P160K6B928,000円(税抜)
パネル CZ-160KPEU5 × 296,000円(税抜)
リモコン CZ-10RT4C30,000円(税抜)
合計希望小売価格(工事費別)1,690,000円(税抜)

別売分岐管 APR-P160B7,000円(税抜)
セット価格(工事費別)1,697,000円(税抜)

P112形 (4.0馬力相当) ●配管長 75m (高低差 30m) ●チャージレス 30m

冷房: 10.0(3.3~11.2)kW
暖房: 11.2(3.5~16.0)kW
低溫: 11.2kW(-15℃) 10.0kW(-20℃)

標準
[680] PA-P112U6KDB ⊖
室内 CS-P112U6B × 2586,000円(税抜)
室外 CU-P112K6B682,000円(税抜)
パネル CZ-160KPEU5 × 2120,000円(税抜)
リモコン CZ-10RT4C30,000円(税抜)
合計希望小売価格(工事費別)1,418,000円(税抜)

別売分岐管 APR-P160B7,000円(税抜)
セット価格(工事費別)1,425,000円(税抜)

標準
[681] PA-P112U6KDNB ⊖
室内 CS-P112U6B × 2586,000円(税抜)
室外 CU-P112K6B682,000円(税抜)
パネル CZ-160KPEU5 × 296,000円(税抜)
リモコン CZ-10RT4C30,000円(税抜)
合計希望小売価格(工事費別)1,394,000円(税抜)

別売分岐管 APR-P160B7,000円(税抜)
セット価格(工事費別)1,401,000円(税抜)

P140形 (5.0馬力相当) ●配管長 75m (高低差 30m) ●チャージレス 30m

冷房: 12.5(5.0~14.0)kW
暖房: 14.0(5.2~19.0)kW
低溫: 15.0kW(-15℃) 13.5kW(-20℃)

標準
[682] PA-P140U6KDB ⊖
室内 CS-P140U6B × 2620,000円(税抜)
室外 CU-P160K6B928,000円(税抜)
パネル CZ-160KPEU5 × 2120,000円(税抜)
リモコン CZ-10RT4C30,000円(税抜)
合計希望小売価格(工事費別)1,698,000円(税抜)

別売分岐管 APR-P160B7,000円(税抜)
セット価格(工事費別)1,705,000円(税抜)

標準
[683] PA-P140U6KDNB ⊖
室内 CS-P140U6B × 2620,000円(税抜)
室外 CU-P160K6B928,000円(税抜)
パネル CZ-160KPEU5 × 296,000円(税抜)
リモコン CZ-10RT4C30,000円(税抜)
合計希望小売価格(工事費別)1,674,000円(税抜)

別売分岐管 APR-P160B7,000円(税抜)
セット価格(工事費別)1,681,000円(税抜)

仕様表についてはP179-184をご覧ください。

PA品番でご注文いただくと構成通りの商品でセットの扱いになります。

VAボタンで注文される場合は、品番の頭に X を付けて注文してください。

(例: XPA-0000000)

- ⊖は三相 200V。 ■ 冷媒 R32採用。 ■ 冷媒 R410A採用。
- 2015年省エネ法基準値クリア。 ■ グリーン購入法調達基準適合商品。

Kシリーズ室外機 (寒冷地向け)

1	CU-P56K6B	質量66kg
	高さ996×幅940×奥行(340+70*)mm	
2	CU-P80K6B	質量104kg
	CU-P112K6B	質量109kg
	高さ1,416×幅940×奥行(340+70*)mm	
3	CU-P160K6B	質量125kg
	高さ1,500×幅980×奥行(370+80*)mm	

* 据付金具寸法

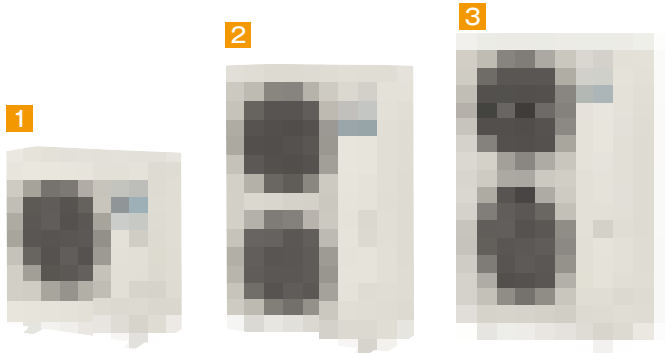

別売品	品名	品番	希望小売価格
	分岐管	APR-P160B	7,000円(税抜)

* 同時ツインP112~P160形:1個必要です。 * チャンバー:スライドチャンバー(別売)。

2方向天井カセット形

シングル

P56 形 (2.3馬力相当) ●配管長 50m (高低差 30m)
●チャージレス 30m

冷房: 5.0(1.8 ~ 5.6)kW
暖房: 5.6(1.4 ~ 7.5)kW
低溫: 5.6kW(-15℃) 5.0kW(-20℃)

標準
[686] PA-P56L6KB ⊖
室内 CS-P56L6B 322,000円 (税抜)
室外 CU-P56K6B 429,000円 (税抜)
パネル CZ-80KPEL6 69,000円 (税抜)
リモコン CZ-10RT4C 30,000円 (税抜)
合計希望小売価格 (工事費別) **850,000円** (税抜)

[687] PA-P56L6KNB ⊖
室内 CS-P56L6B 322,000円 (税抜)
室外 CU-P56K6B 429,000円 (税抜)
パネル CZ-80KPEL6 69,000円 (税抜)
リモコン CZ-10RT4C 30,000円 (税抜)
合計希望小売価格 (工事費別) **833,000円** (税抜)

P140 形 (5.0馬力相当) ●配管長 75m (高低差 30m)
●チャージレス 30m

冷房: 12.5(5.0 ~ 14.0)kW
暖房: 14.0(5.2 ~ 19.0)kW
低溫: 15.0kW(-15℃) 13.5kW(-20℃)

標準
[692] PA-P140L6KB ⊖
室内 CS-P140L6B 433,000円 (税抜)
室外 CU-P160K6B 928,000円 (税抜)
パネル CZ-160KPEL6 77,000円 (税抜)
リモコン CZ-10RT4C 30,000円 (税抜)
合計希望小売価格 (工事費別) **1,468,000円** (税抜)

[693] PA-P140L6KNB ⊖
室内 CS-P140L6B 433,000円 (税抜)
室外 CU-P160K6B 928,000円 (税抜)
パネル CZ-160KPEL6 77,000円 (税抜)
リモコン CZ-10RT4C 30,000円 (税抜)
合計希望小売価格 (工事費別) **1,451,000円** (税抜)

P80 形 (3.0馬力相当) ●配管長 50m (高低差 30m)
●チャージレス 20m

冷房: 7.1(2.6 ~ 8.0)kW
暖房: 8.0(2.6 ~ 10.0)kW
低溫: 8.0kW(-15℃) 7.0kW(-20℃)

標準
[688] PA-P80L6KB ⊖
室内 CS-P80L6B 349,000円 (税抜)
室外 CU-P80K6B 582,000円 (税抜)
パネル CZ-80KPEL6 69,000円 (税抜)
リモコン CZ-10RT4C 30,000円 (税抜)
合計希望小売価格 (工事費別) **1,030,000円** (税抜)

[689] PA-P80L6KNB ⊖
室内 CS-P80L6B 349,000円 (税抜)
室外 CU-P80K6B 582,000円 (税抜)
パネル CZ-80KPEL6 69,000円 (税抜)
リモコン CZ-10RT4C 30,000円 (税抜)
合計希望小売価格 (工事費別) **1,013,000円** (税抜)

P160 形 (6.0馬力相当) ●配管長 75m (高低差 30m)
●チャージレス 30m

冷房: 14.0(5.1 ~ 16.0)kW
暖房: 16.0(5.3 ~ 20.0)kW
低溫: 16.0kW(-15℃) 14.5kW(-20℃)

標準
[694] PA-P160L6KB ⊖
室内 CS-P160L6B 475,000円 (税抜)
室外 CU-P160K6B 928,000円 (税抜)
パネル CZ-160KPEL6 77,000円 (税抜)
リモコン CZ-10RT4C 30,000円 (税抜)
合計希望小売価格 (工事費別) **1,510,000円** (税抜)

[695] PA-P160L6KNB ⊖
室内 CS-P160L6B 475,000円 (税抜)
室外 CU-P160K6B 928,000円 (税抜)
パネル CZ-160KPEL6 77,000円 (税抜)
リモコン CZ-10RT4C 30,000円 (税抜)
合計希望小売価格 (工事費別) **1,493,000円** (税抜)

P112 形 (4.0馬力相当) ●配管長 75m (高低差 30m)
●チャージレス 30m

冷房: 10.0(3.3 ~ 11.2)kW
暖房: 11.2(3.5 ~ 16.0)kW
低溫: 11.2kW(-15℃) 10.0kW(-20℃)

標準
[690] PA-P112L6KB ⊖
室内 CS-P112L6B 379,000円 (税抜)
室外 CU-P112K6B 682,000円 (税抜)
パネル CZ-160KPEL6 77,000円 (税抜)
リモコン CZ-10RT4C 30,000円 (税抜)
合計希望小売価格 (工事費別) **1,168,000円** (税抜)

[691] PA-P112L6KNB ⊖
室内 CS-P112L6B 379,000円 (税抜)
室外 CU-P112K6B 682,000円 (税抜)
パネル CZ-160KPEL6 77,000円 (税抜)
リモコン CZ-10RT4C 30,000円 (税抜)
合計希望小売価格 (工事費別) **1,151,000円** (税抜)

同時ツイン

P112 形 (4.0馬力相当) ●配管長 75m (高低差 30m)
●チャージレス 30m

冷房: 10.0(3.3 ~ 11.2)kW
暖房: 11.2(3.5 ~ 16.0)kW
低溫: 11.2kW(-15℃) 10.0kW(-20℃)

標準
[696] PA-P112L6KDB ⊖
室内 CS-P56L6B × 2 644,000円 (税抜)
室外 CU-P112K6B 682,000円 (税抜)
パネル CZ-80KPEL6 × 2 138,000円 (税抜)
リモコン CZ-10RT4C 30,000円 (税抜)
合計希望小売価格 **1,494,000円** (税抜)
別売分岐管 APR-P160B 7,000円 (税抜)
セット価格 (工事費別) **1,501,000円** (税抜)

[697] PA-P112L6KDNB ⊖
室内 CS-P56L6B × 2 644,000円 (税抜)
室外 CU-P112K6B 682,000円 (税抜)
パネル CZ-80KPEL6 × 2 104,000円 (税抜)
リモコン CZ-10RT4C 30,000円 (税抜)
合計希望小売価格 **1,460,000円** (税抜)
別売分岐管 APR-P160B 7,000円 (税抜)
セット価格 (工事費別) **1,467,000円** (税抜)

P140 形 (5.0馬力相当) ●配管長 75m (高低差 30m)
●チャージレス 30m

冷房: 12.5(5.0 ~ 14.0)kW
暖房: 14.0(5.2 ~ 19.0)kW
低溫: 15.0kW(-15℃) 13.5kW(-20℃)

標準
[698] PA-P140L6KDB ⊖
室内 CS-P71L6B × 2 676,000円 (税抜)
室外 CU-P160K6B 928,000円 (税抜)
パネル CZ-80KPEL6 × 2 138,000円 (税抜)
リモコン CZ-10RT4C 30,000円 (税抜)
合計希望小売価格 **1,772,000円** (税抜)
別売分岐管 APR-P160B 7,000円 (税抜)
セット価格 (工事費別) **1,779,000円** (税抜)

[699] PA-P140L6KDNB ⊖
室内 CS-P71L6B × 2 676,000円 (税抜)
室外 CU-P160K6B 928,000円 (税抜)
パネル CZ-80KPEL6 × 2 104,000円 (税抜)
リモコン CZ-10RT4C 30,000円 (税抜)
合計希望小売価格 **1,738,000円** (税抜)
別売分岐管 APR-P160B 7,000円 (税抜)
セット価格 (工事費別) **1,745,000円** (税抜)

P160 形 (6.0馬力相当) ●配管長 75m (高低差 30m)
●チャージレス 30m

冷房: 14.0(5.1 ~ 16.0)kW
暖房: 16.0(5.3 ~ 20.0)kW
低溫: 16.0kW(-15℃) 14.5kW(-20℃)

標準
[700] PA-P160L6KDB ⊖
室内 CS-P80L6B × 2 698,000円 (税抜)
室外 CU-P160K6B 928,000円 (税抜)
パネル CZ-80KPEL6 × 2 138,000円 (税抜)
リモコン CZ-10RT4C 30,000円 (税抜)
合計希望小売価格 **1,794,000円** (税抜)
別売分岐管 APR-P160B 7,000円 (税抜)
セット価格 (工事費別) **1,801,000円** (税抜)

[701] PA-P160L6KDNB ⊖
室内 CS-P80L6B × 2 698,000円 (税抜)
室外 CU-P160K6B 928,000円 (税抜)
パネル CZ-80KPEL6 × 2 104,000円 (税抜)
リモコン CZ-10RT4C 30,000円 (税抜)
合計希望小売価格 **1,760,000円** (税抜)
別売分岐管 APR-P160B 7,000円 (税抜)
セット価格 (工事費別) **1,767,000円** (税抜)

天井ビルトインカセット形

シングル

P56 形 (2.3馬力相当) ●配管長 50m (高低差 30m)
●チャージレス 30m

冷房: 5.0(1.8 ~ 5.6)kW
暖房: 5.6(1.4 ~ 7.5)kW
低溫: 5.6kW(-15℃) 5.0kW(-20℃)

標準
[702] PA-P56F6KB ⊖
室内 CS-P56F6B 363,000円 (税抜)
室外 CU-P56K6B 429,000円 (税抜)
パネル CZ-02HPF4 20,000円 (税抜)
リモコン CZ-10RT4C 30,000円 (税抜)
センサー CZ-CSEN1 28,000円 (税抜)
合計希望小売価格 **870,000円** (税抜)
チャンバー CMB-SLBD56B 12,000円 (税抜)
セット価格 (工事費別) **882,000円** (税抜)

[703] PA-P56F6KNB ⊖
室内 CS-P56F6B 363,000円 (税抜)
室外 CU-P56K6B 429,000円 (税抜)
パネル CZ-02HPF4 20,000円 (税抜)
リモコン CZ-10RT4C 30,000円 (税抜)
合計希望小売価格 **842,000円** (税抜)
チャンバー CMB-SLBD56B 12,000円 (税抜)
セット価格 (工事費別) **854,000円** (税抜)

P140 形 (5.0馬力相当) ●配管長 75m (高低差 30m)
●チャージレス 30m

冷房: 12.5(5.0 ~ 14.0)kW
暖房: 14.0(5.2 ~ 19.0)kW
低溫: 15.0kW(-15℃) 13.5kW(-20℃)

標準
[708] PA-P140F6KB ⊖
室内 CS-P140F6B 487,000円 (税抜)
室外 CU-P160K6B 928,000円 (税抜)
パネル CZ-06HPF4 23,000円 (税抜)
リモコン CZ-10RT4C 30,000円 (税抜)
センサー CZ-CSEN1 28,000円 (税抜)
合計希望小売価格 **1,496,000円** (税抜)
チャンバー CMB-SLBD160B 18,000円 (税抜)
セット価格 (工事費別) **1,514,000円** (税抜)

[709] PA-P140F6KNB ⊖
室内 CS-P140F6B 487,000円 (税抜)
室外 CU-P160K6B 928,000円 (税抜)
パネル CZ-06HPF4 23,000円 (税抜)
リモコン CZ-10RT4C 30,000円 (税抜)
合計希望小売価格 **1,468,000円** (税抜)
チャンバー CMB-SLBD160B 18,000円 (税抜)
セット価格 (工事費別) **1,486,000円** (税抜)

P80 形 (3.0馬力相当) ●配管長 50m (高低差 30m)
●チャージレス 20m

冷房: 7.1(2.6 ~ 8.0)kW
暖房: 8.0(2.6 ~ 11.5)kW
低溫: 8.0kW(-15℃) 7.0kW(-20℃)

標準
[704] PA-P80F6KB ⊖
室内 CS-P80F6B 386,000円 (税抜)
室外 CU-P80K6B 582,000円 (税抜)
パネル CZ-03HPF4 20,000円 (税抜)
リモコン CZ-10RT4C 30,000円 (税抜)
センサー CZ-CSEN1 28,000円 (税抜)
合計希望小売価格 **1,046,000円** (税抜)
チャンバー CMB-SLBD90B 15,000円 (税抜)
セット価格 (工事費別) **1,061,000円** (税抜)

[705] PA-P80F6KNB ⊖
室内 CS-P80F6B 386,000円 (税抜)
室外 CU-P80K6B 582,000円 (税抜)
パネル CZ-03HPF4 20,000円 (税抜)
リモコン CZ-10RT4C 30,000円 (税抜)
合計希望小売価格 **1,018,000円** (税抜)
チャンバー CMB-SLBD90B 15,000円 (税抜)
セット価格 (工事費別) **1,033,000円** (税抜)

P160 形 (6.0馬力相当) ●配管長 75m (高低差 30m)
●チャージレス 30m

冷房: 14.0(5.1 ~ 16.0)kW
暖房: 16.0(5.3 ~ 20.0)kW
低溫: 16.0kW(-15℃) 14.5kW(-20℃)

標準
[710] PA-P160F6KB ⊖
室内 CS-P160F6B 520,000円 (税抜)
室外 CU-P160K6B 928,000円 (税抜)
パネル CZ-06HPF4 23,000円 (税抜)
リモコン CZ-10RT4C 30,000円 (税抜)
センサー CZ-CSEN1 28,000円 (税抜)
合計希望小売価格 **1,529,000円** (税抜)
チャンバー CMB-SLBD160B 18,000円 (税抜)
セット価格 (工事費別) **1,547,000円** (税抜)

[711] PA-P160F6KNB ⊖
室内 CS-P160F6B 520,000円 (税抜)
室外 CU-P160K6B 928,000円 (税抜)
パネル CZ-06HPF4 23,000円 (税抜)
リモコン CZ-10RT4C 30,000円 (税抜)
合計希望小売価格 **1,501,000円** (税抜)
チャンバー CMB-SLBD160B 18,000円 (税抜)
セット価格 (工事費別) **1,519,000円** (税抜)

P112 形 (4.0馬力相当) ●配管長 75m (高低差 30m)
●チャージレス 30m

冷房: 10.0(3.3 ~ 11.2)kW
暖房: 11.2(3.5 ~ 16.0)kW
低溫: 11.2kW(-15℃) 10.0kW(-20℃)

標準
[706] PA-P112F6KB ⊖
室内 CS-P112F6B 415,000円 (税抜)
室外 CU-P112K6B 682,000円 (税抜)
パネル CZ-06HPF4 23,000円 (税抜)
リモコン CZ-10RT4C 30,000円 (税抜)
センサー CZ-CSEN1 28,000円 (税抜)
合計希望小売価格 **1,178,000円** (税抜)
チャンバー CMB-SLBD160B 18,000円 (税抜)
セット価格 (工事費別) **1,196,000円** (税抜)

[707] PA-P112F6KNB ⊖
室内 CS-P112F6B 415,000円 (税抜)
室外 CU-P112K6B 682,000円 (税抜)
パネル CZ-06HPF4 23,000円 (税抜)
リモコン CZ-10RT4C 30,000円 (税抜)
合計希望小売価格 **1,150,000円** (税抜)
チャンバー CMB-SLBD160B 18,000円 (税抜)
セット価格 (工事費別) **1,168,000円** (税抜)

Kシリーズ(寒冷地向け)

印刷物と実物では色柄が異なります。現物の商品サンプルなどで確かめください。この誌面に掲載の価格はメーカー希望小売価格です。消費税・配送・設置調整費、パイプ・工事費、使用済み商品の引取り費等は含まれておりません。

天井ビルトインカセット形

同時
ツイン

P112形 (4.0馬力相当) ●配管長 75m (高低差 30m)
●チャージレス 30m

冷房: 10.0(3.3 ~ 11.2)kW
暖房: 11.2(3.5 ~ 16.0)kW
低温: 11.2kW(-15℃) 10.0kW(-20℃)

標準
[712] PA-P112F6KDB ⊖
室内 CS-P56F6B × 2 726,000円 (税抜)
室外 CU-P112K6B 682,000円 (税抜)
パネル CZ-02HPF4 × 2 40,000円 (税抜)
リモコン CZ-10RT4C 30,000円 (税抜)
センサー CZ-CSEN1 28,000円 (税抜)
合計希望小売価格 1,506,000円 (税抜)

別売分岐管 APR-P160B 7,000円 (税抜)
セット価格 (工事費別) 1,537,000円 (税抜)

標準
[713] PA-P112F6KDNB ⊖
室内 CS-P56F6B × 2 726,000円 (税抜)
室外 CU-P112K6B 682,000円 (税抜)
パネル CZ-02HPF4 × 2 40,000円 (税抜)
リモコン CZ-10RT4C 30,000円 (税抜)
合計希望小売価格 1,478,000円 (税抜)

別売分岐管 APR-P160B 7,000円 (税抜)
セット価格 (工事費別) 1,509,000円 (税抜)

P140形 (5.0馬力相当) ●配管長 75m (高低差 30m)
●チャージレス 30m

冷房: 12.5(5.0 ~ 14.0)kW
暖房: 14.0(5.2 ~ 19.0)kW
低温: 15.0kW(-15℃) 13.5kW(-20℃)

標準
[714] PA-P140F6KDB ⊖
室内 CS-P71F6B × 2 760,000円 (税抜)
室外 CU-P160K6B 928,000円 (税抜)
パネル CZ-03HPF4 × 2 40,000円 (税抜)
リモコン CZ-10RT4C 30,000円 (税抜)
センサー CZ-CSEN1 28,000円 (税抜)
合計希望小売価格 1,786,000円 (税抜)

別売分岐管 APR-P160B 7,000円 (税抜)
セット価格 (工事費別) 1,823,000円 (税抜)

標準
[715] PA-P140F6KDNB ⊖
室内 CS-P71F6B × 2 760,000円 (税抜)
室外 CU-P160K6B 928,000円 (税抜)
パネル CZ-03HPF4 × 2 40,000円 (税抜)
リモコン CZ-10RT4C 30,000円 (税抜)
合計希望小売価格 1,758,000円 (税抜)

別売分岐管 APR-P160B 7,000円 (税抜)
セット価格 (工事費別) 1,795,000円 (税抜)

P160形 (6.0馬力相当) ●配管長 75m (高低差 30m)
●チャージレス 30m

冷房: 14.0(5.1 ~ 16.0)kW
暖房: 16.0(5.3 ~ 20.0)kW
低温: 16.0kW(-15℃) 14.5kW(-20℃)

標準
[716] PA-P160F6KDB ⊖
室内 CS-P80F6B × 2 928,000円 (税抜)
室外 CU-P160K6B 928,000円 (税抜)
パネル CZ-03HPF4 × 2 40,000円 (税抜)
リモコン CZ-10RT4C 30,000円 (税抜)
センサー CZ-CSEN1 28,000円 (税抜)
合計希望小売価格 1,798,000円 (税抜)

別売分岐管 APR-P160B 7,000円 (税抜)
セット価格 (工事費別) 1,835,000円 (税抜)

標準
[717] PA-P160F6KDNB ⊖
室内 CS-P80F6B × 2 928,000円 (税抜)
室外 CU-P160K6B 928,000円 (税抜)
パネル CZ-03HPF4 × 2 40,000円 (税抜)
リモコン CZ-10RT4C 30,000円 (税抜)
合計希望小売価格 1,770,000円 (税抜)

別売分岐管 APR-P160B 7,000円 (税抜)
セット価格 (工事費別) 1,807,000円 (税抜)

天井吊形

シングル

P56形 (2.3馬力相当) ●配管長 50m (高低差 30m)
●チャージレス 30m

冷房: 5.0(1.8 ~ 5.6)kW
暖房: 5.6(1.4 ~ 7.5)kW
低温: 5.6kW(-15℃) 5.0kW(-20℃)

標準
[718] PA-P56T6KB ⊖
室内 CS-P56T6B 271,000円 (税抜)
室外 CU-P56K6B 429,000円 (税抜)
リモコン CZ-10RT4C 30,000円 (税抜)
センサー CZ-CSEN1 28,000円 (税抜)
合計希望小売価格 (工事費別) 758,000円 (税抜)

標準
[719] PA-P56T6KNB ⊖
室内 CS-P56T6B 271,000円 (税抜)
室外 CU-P56K6B 429,000円 (税抜)
リモコン CZ-10RT4C 30,000円 (税抜)
合計希望小売価格 (工事費別) 730,000円 (税抜)

P80形 (3.0馬力相当) ●配管長 50m (高低差 30m)
●チャージレス 20m

冷房: 7.1(2.6 ~ 8.0)kW
暖房: 8.0(2.6 ~ 11.5)kW
低温: 8.0kW(-15℃) 7.0kW(-20℃)

標準
[720] PA-P80T6KB ⊖
室内 CS-P80T6B 293,000円 (税抜)
室外 CU-P80K6B 582,000円 (税抜)
リモコン CZ-10RT4C 30,000円 (税抜)
センサー CZ-CSEN1 28,000円 (税抜)
合計希望小売価格 (工事費別) 933,000円 (税抜)

標準
[721] PA-P80T6KNB ⊖
室内 CS-P80T6B 293,000円 (税抜)
室外 CU-P80K6B 582,000円 (税抜)
リモコン CZ-10RT4C 30,000円 (税抜)
合計希望小売価格 (工事費別) 905,000円 (税抜)

P112形 (4.0馬力相当) ●配管長 75m (高低差 30m)
●チャージレス 30m

冷房: 10.0(3.3 ~ 11.2)kW
暖房: 11.2(3.5 ~ 16.0)kW
低温: 11.2kW(-15℃) 10.0kW(-20℃)

標準
[722] PA-P112T6KB ⊖
室内 CS-P112T6B 321,000円 (税抜)
室外 CU-P112K6B 682,000円 (税抜)
リモコン CZ-10RT4C 30,000円 (税抜)
センサー CZ-CSEN1 28,000円 (税抜)
合計希望小売価格 (工事費別) 1,061,000円 (税抜)

標準
[723] PA-P112T6KNB ⊖
室内 CS-P112T6B 321,000円 (税抜)
室外 CU-P112K6B 682,000円 (税抜)
リモコン CZ-10RT4C 30,000円 (税抜)
合計希望小売価格 (工事費別) 1,033,000円 (税抜)

P140形 (5.0馬力相当) ●配管長 75m (高低差 30m)
●チャージレス 30m

冷房: 12.5(5.0 ~ 14.0)kW
暖房: 14.0(5.2 ~ 19.0)kW
低温: 15.0kW(-15℃) 13.5kW(-20℃)

標準
[724] PA-P140T6KB ⊖
室内 CS-P140T6B 373,000円 (税抜)
室外 CU-P140K6B 928,000円 (税抜)
リモコン CZ-10RT4C 30,000円 (税抜)
センサー CZ-CSEN1 28,000円 (税抜)
合計希望小売価格 (工事費別) 1,359,000円 (税抜)

標準
[725] PA-P140T6KNB ⊖
室内 CS-P140T6B 373,000円 (税抜)
室外 CU-P140K6B 928,000円 (税抜)
リモコン CZ-10RT4C 30,000円 (税抜)
合計希望小売価格 (工事費別) 1,331,000円 (税抜)

P160形 (6.0馬力相当) ●配管長 75m (高低差 30m)
●チャージレス 30m

冷房: 14.0(5.1 ~ 16.0)kW
暖房: 16.0(5.3 ~ 20.0)kW
低温: 16.0kW(-15℃) 14.5kW(-20℃)

標準
[726] PA-P160T6KB ⊖
室内 CS-P160T6B 394,000円 (税抜)
室外 CU-P160K6B 928,000円 (税抜)
リモコン CZ-10RT4C 30,000円 (税抜)
センサー CZ-CSEN1 28,000円 (税抜)
合計希望小売価格 (工事費別) 1,380,000円 (税抜)

標準
[727] PA-P160T6KNB ⊖
室内 CS-P160T6B 394,000円 (税抜)
室外 CU-P160K6B 928,000円 (税抜)
リモコン CZ-10RT4C 30,000円 (税抜)
合計希望小売価格 (工事費別) 1,352,000円 (税抜)

Kシリーズ(寒冷地向け)

P80形 (3.0馬力相当) ●配管長 50m (高低差 30m)
●チャージレス 20m

冷房: 7.1(2.6 ~ 8.0)kW
暖房: 8.0(2.6 ~ 11.5)kW
低温: 8.0kW(-15℃) 7.0kW(-20℃)

標準
[728] PA-P80T6KDB ⊖
室内 CS-P40T6B × 2 482,000円 (税抜)
室外 CU-P80K6B 582,000円 (税抜)
リモコン CZ-10RT4C 30,000円 (税抜)
センサー CZ-CSEN1 28,000円 (税抜)
合計希望小売価格 1,122,000円 (税抜)

別売分岐管 APR-P160B 7,000円 (税抜)
セット価格 (工事費別) 1,129,000円 (税抜)

標準
[729] PA-P80T6KDNB ⊖
室内 CS-P40T6B × 2 482,000円 (税抜)
室外 CU-P80K6B 582,000円 (税抜)
リモコン CZ-10RT4C 30,000円 (税抜)
合計希望小売価格 1,094,000円 (税抜)

別売分岐管 APR-P160B 7,000円 (税抜)
セット価格 (工事費別) 1,101,000円 (税抜)

P112形 (4.0馬力相当) ●配管長 75m (高低差 30m)
●チャージレス 30m

冷房: 10.0(3.3 ~ 11.2)kW
暖房: 11.2(3.5 ~ 16.0)kW
低温: 11.2kW(-15℃) 10.0kW(-20℃)

標準
[730] PA-P112T6KDB ⊖
室内 CS-P56T6B × 2 542,000円 (税抜)
室外 CU-P112K6B 682,000円 (税抜)
リモコン CZ-10RT4C 30,000円 (税抜)
センサー CZ-CSEN1 28,000円 (税抜)
合計希望小売価格 1,282,000円 (税抜)

別売分岐管 APR-P160B 7,000円 (税抜)
セット価格 (工事費別) 1,289,000円 (税抜)

標準
[731] PA-P112T6KDNB ⊖
室内 CS-P56T6B × 2 542,000円 (税抜)
室外 CU-P112K6B 682,000円 (税抜)
リモコン CZ-10RT4C 30,000円 (税抜)
合計希望小売価格 1,254,000円 (税抜)

別売分岐管 APR-P160B 7,000円 (税抜)
セット価格 (工事費別) 1,261,000円 (税抜)

P140形 (5.0馬力相当) ●配管長 75m (高低差 30m)
●チャージレス 30m

冷房: 12.5(5.0 ~ 14.0)kW
暖房: 14.0(5.2 ~ 19.0)kW
低温: 15.0kW(-15℃) 13.5kW(-20℃)

標準
[732] PA-P140T6KDB ⊖
室内 CS-P71T6B × 2 576,000円 (税抜)
室外 CU-P140K6B 928,000円 (税抜)
リモコン CZ-10RT4C 30,000円 (税抜)
センサー CZ-CSEN1 28,000円 (税抜)
合計希望小売価格 1,562,000円 (税抜)

別売分岐管 APR-P160B 7,000円 (税抜)
セット価格 (工事費別) 1,569,000円 (税抜)

標準
[733] PA-P140T6KDNB ⊖
室内 CS-P71T6B × 2 576,000円 (税抜)
室外 CU-P140K6B 928,000円 (税抜)
リモコン CZ-10RT4C 30,000円 (税抜)
合計希望小売価格 1,534,000円 (税抜)

別売分岐管 APR-P160B 7,000円 (税抜)
セット価格 (工事費別) 1,541,000円 (税抜)

P160形 (6.0馬力相当) ●配管長 75m (高低差 30m)
●チャージレス 30m

冷房: 14.0(5.1 ~ 16.0)kW
暖房: 16.0(5.3 ~ 20.0)kW
低温: 16.0kW(-15℃) 14.5kW(-20℃)

標準
[734] PA-P160T6KDB ⊖
室内 CS-P80T6B × 2 586,000円 (税抜)
室外 CU-P160K6B 928,000円 (税抜)
リモコン CZ-10RT4C 30,000円 (税抜)
センサー CZ-CSEN1 28,000円 (税抜)
合計希望小売価格 1,572,000円 (税抜)

別売分岐管 APR-P160B 7,000円 (税抜)
セット価格 (工事費別) 1,579,000円 (税抜)

標準
[735] PA-P160T6KDNB ⊖
室内 CS-P80T6B × 2 586,000円 (税抜)
室外 CU-P160K6B 928,000円 (税抜)
リモコン CZ-10RT4C 30,000円 (税抜)
合計希望小売価格 1,544,000円 (税抜)

別売分岐管 APR-P160B 7,000円 (税抜)
セット価格 (工事費別) 1,551,000円 (税抜)

同時
ツイン

仕様表についてはP181-184をご覧ください。

PA品番でご注文いただくと構成通りの商品でセットの扱いになります。VAポータルで注文される場合は、品番の頭にXを付けて注文してください。(例: XPA-0000000)

● ⊖は三相 200V。 ■ 冷媒 R32採用。 ■ 冷媒 R410A採用。 ■ 2015年省エネ法基準値クリア。 ■ グリーン購入法調達基準適合商品。

壁掛形

シングル

P56形 (2.3馬力相当) ●配管長 50m (高低差 30m) ●チャージレス 30m
冷房: 5.0(1.8~5.6)kW
暖房: 5.6(1.4~7.5)kW
低溫: 5.1kW(-15℃) 4.6kW(-20℃)
[736] PA-P56K6KB
室内 CS-P56K6B243,000円(税抜)
室外 CU-P56K6B429,000円(税抜)
リモコン CZ-10RT4C30,000円(税抜)
合計希望小売価格(工事費別)702,000円(税抜)

P80形 (3.0馬力相当) ●配管長 50m (高低差 30m) ●チャージレス 20m
冷房: 7.1(2.6~8.0)kW
暖房: 8.0(2.6~10.0)kW
低溫: 8.0kW(-15℃) 7.0kW(-20℃)
[737] PA-P80K6KB
室内 CS-P80K6B266,000円(税抜)
室外 CU-P80K6B582,000円(税抜)
リモコン CZ-10RT4C30,000円(税抜)
合計希望小売価格(工事費別)878,000円(税抜)

P112形 (4.0馬力相当) ●配管長 75m (高低差 30m) ●チャージレス 30m
冷房: 10.0(3.3~11.2)kW
暖房: 11.2(3.5~12.5)kW
低溫: 11.2kW(-15℃) 10.0kW(-20℃)
[738] PA-P112K6KB
室内 CS-P112K6B285,000円(税抜)
室外 CU-P112K6B682,000円(税抜)
リモコン CZ-10RT4C30,000円(税抜)
合計希望小売価格(工事費別)997,000円(税抜)

同時ツイン

P80形 (3.0馬力相当) ●配管長 50m (高低差 30m) ●チャージレス 20m
冷房: 7.1(2.6~8.0)kW
暖房: 8.0(2.6~10.0)kW
低溫: 8.0kW(-15℃) 7.0kW(-20℃)
[739] PA-P80K6KDB
室内 CS-P80K6B × 2434,000円(税抜)
室外 CU-P80K6B582,000円(税抜)
リモコン CZ-10RT4C30,000円(税抜)
合計希望小売価格1,046,000円(税抜)
別売分岐管 APR-P160B7,000円(税抜)
セット価格(工事費別)1,053,000円(税抜)

P112形 (4.0馬力相当) ●配管長 75m (高低差 30m) ●チャージレス 30m
冷房: 10.0(3.3~11.2)kW
暖房: 11.2(3.5~12.5)kW
低溫: 11.2kW(-15℃) 10.0kW(-20℃)
[740] PA-P112K6KDB
室内 CS-P80K6B × 2486,000円(税抜)
室外 CU-P112K6B682,000円(税抜)
リモコン CZ-10RT4C30,000円(税抜)
合計希望小売価格1,198,000円(税抜)
別売分岐管 APR-P160B7,000円(税抜)
セット価格(工事費別)1,205,000円(税抜)

P140形 (5.0馬力相当) ●配管長 75m (高低差 30m) ●チャージレス 30m
冷房: 12.5(5.0~14.0)kW
暖房: 14.0(5.2~19.0)kW
低溫: 15.0kW(-15℃) 13.5kW(-20℃)
[741] PA-P140K6KDB
室内 CS-P71K6B × 2504,000円(税抜)
室外 CU-P160K6B928,000円(税抜)
リモコン CZ-10RT4C30,000円(税抜)
合計希望小売価格1,462,000円(税抜)
別売分岐管 APR-P160B7,000円(税抜)
セット価格(工事費別)1,469,000円(税抜)

P160形 (6.0馬力相当) ●配管長 75m (高低差 30m) ●チャージレス 30m
冷房: 14.0(5.1~16.0)kW
暖房: 16.0(5.3~20.0)kW
低溫: 16.0kW(-15℃) 14.5kW(-20℃)
[742] PA-P160K6KDB
室内 CS-P80K6B × 2532,000円(税抜)
室外 CU-P160K6B928,000円(税抜)
リモコン CZ-10RT4C30,000円(税抜)
合計希望小売価格1,490,000円(税抜)
別売分岐管 APR-P160B7,000円(税抜)
セット価格(工事費別)1,497,000円(税抜)

床置形

シングル

P56形 (2.3馬力相当) ●配管長 50m (高低差 30m) ●チャージレス 30m
冷房: 5.0(1.8~5.6)kW
暖房: 5.6(1.4~7.5)kW
低溫: 5.1kW(-15℃) 4.6kW(-20℃)
[743] PA-P56B6KB
室内 CS-P56B6B339,000円(税抜)
室外 CU-P56K6B429,000円(税抜)
センサー CZ-CSEN128,000円(税抜)
合計希望小売価格(工事費別)796,000円(税抜)

P80形 (3.0馬力相当) ●配管長 50m (高低差 30m) ●チャージレス 20m
冷房: 7.1(2.6~8.0)kW
暖房: 8.0(2.6~11.5)kW
低溫: 8.0kW(-15℃) 7.0kW(-20℃)
[745] PA-P80B6KB
室内 CS-P80B6B365,000円(税抜)
室外 CU-P80K6B582,000円(税抜)
センサー CZ-CSEN128,000円(税抜)
合計希望小売価格(工事費別)975,000円(税抜)

P112形 (4.0馬力相当) ●配管長 75m (高低差 30m) ●チャージレス 30m
冷房: 10.0(3.3~11.2)kW
暖房: 11.2(3.5~16.0)kW
低溫: 11.2kW(-15℃) 10.0kW(-20℃)
[747] PA-P112B6KB
室内 CS-P112B6B397,000円(税抜)
室外 CU-P112K6B682,000円(税抜)
センサー CZ-CSEN128,000円(税抜)
合計希望小売価格(工事費別)1,107,000円(税抜)

[744] PA-P56B6KNB
標準室内 CS-P56B6B339,000円(税抜)
標準室外 CU-P56K6B429,000円(税抜)
合計希望小売価格(工事費別)768,000円(税抜)

[746] PA-P80B6KNB
標準室内 CS-P80B6B365,000円(税抜)
標準室外 CU-P80K6B582,000円(税抜)
合計希望小売価格(工事費別)947,000円(税抜)

[748] PA-P112B6KNB
標準室内 CS-P112B6B397,000円(税抜)
標準室外 CU-P112K6B682,000円(税抜)
合計希望小売価格(工事費別)1,079,000円(税抜)

P140形 (5.0馬力相当) ●配管長 75m (高低差 30m) ●チャージレス 30m
冷房: 12.5(5.0~14.0)kW
暖房: 14.0(5.2~19.0)kW
低溫: 15.0kW(-15℃) 13.5kW(-20℃)
[749] PA-P140B6KB
室内 CS-P140B6B449,000円(税抜)
室外 CU-P160K6B928,000円(税抜)
センサー CZ-CSEN128,000円(税抜)
合計希望小売価格(工事費別)1,405,000円(税抜)

P160形 (6.0馬力相当) ●配管長 75m (高低差 30m) ●チャージレス 30m
冷房: 14.0(5.1~16.0)kW
暖房: 16.0(5.3~20.0)kW
低溫: 16.0kW(-15℃) 14.5kW(-20℃)
[751] PA-P160B6KB
室内 CS-P160B6B480,000円(税抜)
室外 CU-P160K6B928,000円(税抜)
センサー CZ-CSEN128,000円(税抜)
合計希望小売価格(工事費別)1,436,000円(税抜)

[750] PA-P140B6KNB
標準室内 CS-P140B6B449,000円(税抜)
標準室外 CU-P160K6B928,000円(税抜)
合計希望小売価格(工事費別)1,377,000円(税抜)

[752] PA-P160B6KNB
標準室内 CS-P160B6B480,000円(税抜)
標準室外 CU-P160K6B928,000円(税抜)
合計希望小売価格(工事費別)1,408,000円(税抜)

同時ツイン

P112形 (4.0馬力相当) ●配管長 75m (高低差 30m) ●チャージレス 30m
冷房: 10.0(3.3~11.2)kW
暖房: 11.2(3.5~16.0)kW
低溫: 11.2kW(-15℃) 10.0kW(-20℃)
[753] PA-P112B6KDB
室内 CS-P56B6B × 2678,000円(税抜)
室外 CU-P112K6B682,000円(税抜)
センサー CZ-CSEN128,000円(税抜)
合計希望小売価格1,388,000円(税抜)
別売分岐管 APR-P160B7,000円(税抜)
セット価格(工事費別)1,395,000円(税抜)

P140形 (5.0馬力相当) ●配管長 75m (高低差 30m) ●チャージレス 30m
冷房: 12.5(5.0~14.0)kW
暖房: 14.0(5.2~19.0)kW
低溫: 15.0kW(-15℃) 13.5kW(-20℃)
[755] PA-P140B6KDB
室内 CS-P71B6B × 2710,000円(税抜)
室外 CU-P160K6B928,000円(税抜)
センサー CZ-CSEN128,000円(税抜)
合計希望小売価格1,666,000円(税抜)
別売分岐管 APR-P160B7,000円(税抜)
セット価格(工事費別)1,673,000円(税抜)

P160形 (6.0馬力相当) ●配管長 75m (高低差 30m) ●チャージレス 30m
冷房: 14.0(5.1~16.0)kW
暖房: 16.0(5.3~20.0)kW
低溫: 16.0kW(-15℃) 14.5kW(-20℃)
[757] PA-P160B6KDB
室内 CS-P80B6B × 2730,000円(税抜)
室外 CU-P160K6B928,000円(税抜)
センサー CZ-CSEN128,000円(税抜)
合計希望小売価格1,686,000円(税抜)
別売分岐管 APR-P160B7,000円(税抜)
セット価格(工事費別)1,693,000円(税抜)

[754] PA-P112B6KDNB
標準室内 CS-P56B6B × 2678,000円(税抜)
標準室外 CU-P112K6B682,000円(税抜)
合計希望小売価格1,360,000円(税抜)
別売分岐管 APR-P160B7,000円(税抜)
セット価格(工事費別)1,367,000円(税抜)

[756] PA-P140B6KDNB
標準室内 CS-P71B6B × 2710,000円(税抜)
標準室外 CU-P160K6B928,000円(税抜)
合計希望小売価格1,638,000円(税抜)
別売分岐管 APR-P160B7,000円(税抜)
セット価格(工事費別)1,645,000円(税抜)

[758] PA-P160B6KDNB
標準室内 CS-P80B6B × 2730,000円(税抜)
標準室外 CU-P160K6B928,000円(税抜)
合計希望小売価格1,658,000円(税抜)
別売分岐管 APR-P160B7,000円(税抜)
セット価格(工事費別)1,665,000円(税抜)

天井形厨房用エアコン

シングル

P80形 (3.0HP相当) ●配管長 50m (高低差 30m) ●チャージレス 20m
冷房: 7.1(2.6~8.0)kW
暖房: 8.0(2.6~11.5)kW
低溫: 8.0kW(-15℃) 7.0kW(-20℃)
[759] PA-P80V6KNB
室内 CS-P80V6B403,000円(税抜)
室外 CU-P80K6B582,000円(税抜)
リモコン CZ-10RT4C30,000円(税抜)
合計希望小売価格(工事費別)1,015,000円(税抜)

P112形 (4.0HP相当) ●配管長 75m (高低差 30m) ●チャージレス 30m
冷房: 10.0(3.3~11.2)kW
暖房: 11.2(3.5~16.0)kW
低溫: 11.2kW(-15℃) 10.0kW(-20℃)
[760] PA-P112V6KNB
室内 CS-P112V6B477,000円(税抜)
室外 CU-P112K6B682,000円(税抜)
リモコン CZ-10RT4C30,000円(税抜)
合計希望小売価格(工事費別)1,189,000円(税抜)

P140形 (5.0HP相当) ●配管長 75m (高低差 30m) ●チャージレス 30m
冷房: 12.5(5.0~14.0)kW
暖房: 14.0(5.2~19.0)kW
低溫: 15.0kW(-15℃) 13.5kW(-20℃)
[761] PA-P140V6KNB
室内 CS-P140V6B514,000円(税抜)
室外 CU-P160K6B928,000円(税抜)
リモコン CZ-10RT4C30,000円(税抜)
合計希望小売価格(工事費別)1,472,000円(税抜)

同時ツイン

P160形 (6.0HP相当) ●配管長 75m (高低差 30m) ●チャージレス 30m
冷房: 14.0(5.1~16.0)kW
暖房: 16.0(5.3~20.0)kW
低溫: 16.0kW(-15℃) 14.5kW(-20℃)
[762] PA-P160V6KDNB
室内 CS-P80V6B × 2806,000円(税抜)
室外 CU-P160K6B928,000円(税抜)
リモコン CZ-10RT4C30,000円(税抜)
合計希望小売価格1,764,000円(税抜)
別売分岐管 APR-P160B7,000円(税抜)
セット価格(工事費別)1,771,000円(税抜)

印刷物と実物では色柄が異なります。現物の商品サンプルなどで確かめください。この誌面に掲載の価格はメーカー希望小売価格です。消費税・配送・設置調整費、パイプ・工事費、使用済み商品の引取り費等は含まれておりません。

Kシリーズ(寒冷地向け)

食品加工場・調理施設などに理想的な中温域空調を実現。

室内機 *「エコナビ」には対応していません。

- ナノイーX 4方向天井カセット形
- ナノイーX 2方向天井カセット形
- ビルトインオールダクト形
- 天井埋込形
- ナノイーX 天井吊形
- 天吊形厨房用エアコン

快適空調 一般冷房より低めの温度で食品管理にふさわしい温度環境。

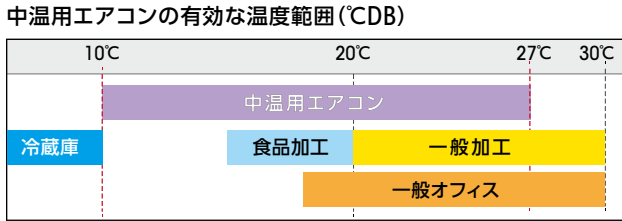

運転可能範囲

冷房	室内吸込温度	10~27°CDB (8~24.5°CWB)
	室外吸込乾球温度	-5 (-15*)~46°CDB
暖房	室内吸込乾球温度	16~30°CDB
	室外吸込乾球温度	-20~24°CDB

* 別売品の防風板と防雪タクト(側面、背面)を取付けた場合。

- 冷房の場合
 - (1) 低温限界に近い温度条件の組合せで使用すると、熱交換器が着霜し、長時間運転できないことがあります。
 - (2) 高温限界に近い温度条件の組合せは、ブルダウン時の短い時間に限り運転可能です。
- 暖房の場合

室内温度が 15°C 以下の場合、長時間運転すると、室外機の着霜が激しくなります。設計の段階で運転1時間以内に 15°C 以上に上がるように考慮してください。

*冷暖自動はできません。

静音性 深夜~早朝作業に備え夜間静音モードを搭載。

多機能ワイヤードリモコンから、静音モードのON/OFFや開始・終了時刻の設定も可能になりました。

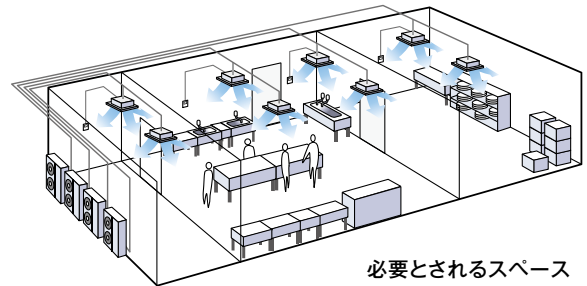

● 最適な温度環境で食の安全性を高めます

ホテルバックヤード/配膳室/スーパーマーケットバックヤード/食肉加工場/食品加工場/食品配送センター/弁当工場/野菜サラダ工場/アイスクリーム工場/フラワーショップ/プロイラー工場

Mシリーズ 室内外機の組合せ 室内機と室外機の能力が異なりますのでご注意ください。

セット品番	シングル				ツイン		
	PA-P56形	PA-P80形	PA-P112形	PA-P140形	PA-P160形	PA-P224形	PA-P280形
室内機	CS-P80形	CS-P140形	CS-P160形	CS-P160形	CS-P112形×2	CS-P140形×2	CS-P160形×2
室外機	CU-P56H7	CU-P80H7	CU-P112H7	CU-P140H7	CU-P160H7	CU-P224H7	CU-P280H7

セット品番の能力表示は**室外機**側の表示となります。

<p>PA-P56形</p> <p>冷房4.9kW 暖房5.6kW</p> <p>室内機 CS-P80形 室外機 CU-P56H7</p>	<p>PA-P80形</p> <p>冷房6.9kW 暖房7.5kW</p> <p>室内機 CS-P140形 室外機 CU-P80H7</p>	<p>PA-P112形</p> <p>冷房9.3kW 暖房10.6kW</p> <p>室内機 CS-P160形 室外機 CU-P112H7</p>	<p>PA-P140形</p> <p>冷房11.6kW 暖房13.2kW</p> <p>室内機 CS-P160形 室外機 CU-P140H7</p>
--	---	--	---

<p>PA-P160形 冷房13.6kW 暖房14.0kW</p> <p>ツイン 室内機 CS-P112形×2 室外機 CU-P160H7</p>	<p>PA-P224形 冷房18.5kW 暖房21.2kW</p> <p>ツイン 室内機 CS-P140形×2 室外機 CU-P224H7</p>	<p>PA-P280形 冷房23.2kW 暖房26.5kW</p> <p>ツイン 室内機 CS-P160形×2 室外機 CU-P280H7</p>
--	--	--

*天井埋込形はP224形のみ。

[中温用パッケージエアコンのご注文に際してのお願い]

本製品は、下記標準仕様の室内機・室外機に、中温用への対応を施す必要があります。対応せずに設置した場合は、ご使用いただけません。別売品の現地対応キット・断熱材キットをご使用ください。天井パネルにも断熱材も貼付が必要です。

- 中温用パッケージエアコンは、室内外機の能力が同容量ではありません、またセット品番ではご注文いただけません。
- 注文の際には**室内機と室外機の各品番**をよくお確かめください。

中温 XEPHYECO
4方向天井カセット形

シングル



同時ツイン



P56 形(2.3馬力相当) ●配管長 30m (高低差 25m) ●チャージレス 20m

冷房: 4.9(1.2 ~ 5.6)kW
暖房: 5.6(1.3 ~ 7.0)kW

763 PA-P56U7MN ⊕

室内	CS-P80U7H	364,000円	(税抜)
室外	CU-P56H7	586,000円	(税抜)
パネル	CZ-160KPU7	62,000円	(税抜)
リモコン	CZ-10RT4C	30,000円	(税抜)
特注対応		特注対応費 別途	

合計希望小売価格はお問合せください (工事費別)

P140 形(5.0馬力相当) ●配管長 50m (高低差 30m) ●チャージレス 30m

冷房: 11.6(2.9 ~ 13.2)kW
暖房: 13.2(3.5 ~ 16.0)kW

766 PA-P140U7MN ⊕

室内	CS-P160U7	507,000円	(税抜)
室外	CU-P140H7	969,000円	(税抜)
パネル	CZ-160KPU7	62,000円	(税抜)
リモコン	CZ-10RT4C	30,000円	(税抜)
特注対応		特注対応費 別途	

合計希望小売価格はお問合せください (工事費別)

P160 形(6.0馬力相当) ●配管長 40m (高低差 30m) ●チャージレス 20m

冷房: 13.6(3.0 ~ 15.5)kW
暖房: 14.0(4.0 ~ 17.0)kW

767 PA-P160U7MDN ⊕

室内	CS-P112U7 × 2	806,000円	(税抜)
室外	CU-P160H7	1,063,000円	(税抜)
パネル	CZ-160KPU7 × 2	124,000円	(税抜)
リモコン	CZ-10RT4C	30,000円	(税抜)
特注対応		特注対応費 別途	

合計希望小売価格はお問合せください

別売分岐管 APR-P160B 7,000円 (税抜)

セット価格 (工事費別) はお問合せください

P80 形(3.0馬力相当) ●配管長 25m (高低差 25m) ●チャージレス 15m

冷房: 6.9(1.7 ~ 7.5)kW
暖房: 7.5(1.5 ~ 9.0)kW

764 PA-P80U7MN ⊕

室内	CS-P140U7	468,000円	(税抜)
室外	CU-P80H7	687,000円	(税抜)
パネル	CZ-160KPU7	62,000円	(税抜)
リモコン	CZ-10RT4C	30,000円	(税抜)
特注対応		特注対応費 別途	

合計希望小売価格はお問合せください (工事費別)

P224 形(8.0馬力相当) ●配管長 70m (高低差 30m) ●チャージレス 30m

冷房: 18.5(5.4 ~ 21.2)kW
暖房: 21.2(5.8 ~ 25.0)kW

768 PA-P224U7MDN ⊕

室内	CS-P140U7 × 2	936,000円	(税抜)
室外	CU-P224H7	1,487,000円	(税抜)
パネル	CZ-160KPU7 × 2	124,000円	(税抜)
リモコン	CZ-10RT4C	30,000円	(税抜)
特注対応		特注対応費 別途	

合計希望小売価格はお問合せください

別売分岐管 APR-P280B 9,000円 (税抜)

セット価格 (工事費別) はお問合せください

P280 形(10.0馬力相当) ●配管長 70m (高低差 30m) ●チャージレス 30m

冷房: 23.2(6.3 ~ 26.5)kW
暖房: 26.5(7.3 ~ 31.5)kW

769 PA-P280U7MDN ⊕

室内	CS-P160U7 × 2	1,014,000円	(税抜)
室外	CU-P280H7	1,820,000円	(税抜)
パネル	CZ-160KPU7 × 2	124,000円	(税抜)
リモコン	CZ-10RT4C	30,000円	(税抜)
特注対応		特注対応費 別途	

合計希望小売価格はお問合せください

別売分岐管 APR-P280B 9,000円 (税抜)

セット価格 (工事費別) はお問合せください

P112 形(4.0馬力相当) ●配管長 50m (高低差 30m) ●チャージレス 30m

冷房: 9.3(2.4 ~ 10.6)kW
暖房: 10.6(2.9 ~ 13.0)kW

765 PA-P112U7MN ⊕

室内	CS-P160U7	507,000円	(税抜)
室外	CU-P112H7	810,000円	(税抜)
パネル	CZ-160KPU7	62,000円	(税抜)
リモコン	CZ-10RT4C	30,000円	(税抜)
特注対応		特注対応費 別途	

合計希望小売価格はお問合せください (工事費別)

P224 形(8.0馬力相当) ●配管長 70m (高低差 30m) ●チャージレス 30m

冷房: 18.5(5.4 ~ 21.2)kW
暖房: 21.2(5.8 ~ 25.0)kW

768 PA-P224U7MDN ⊕

室内	CS-P140U7 × 2	936,000円	(税抜)
室外	CU-P224H7	1,487,000円	(税抜)
パネル	CZ-160KPU7 × 2	124,000円	(税抜)
リモコン	CZ-10RT4C	30,000円	(税抜)
特注対応		特注対応費 別途	

合計希望小売価格はお問合せください

別売分岐管 APR-P280B 9,000円 (税抜)

セット価格 (工事費別) はお問合せください

P280 形(10.0馬力相当) ●配管長 70m (高低差 30m) ●チャージレス 30m

冷房: 23.2(6.3 ~ 26.5)kW
暖房: 26.5(7.3 ~ 31.5)kW

769 PA-P280U7MDN ⊕

室内	CS-P160U7 × 2	1,014,000円	(税抜)
室外	CU-P280H7	1,820,000円	(税抜)
パネル	CZ-160KPU7 × 2	124,000円	(税抜)
リモコン	CZ-10RT4C	30,000円	(税抜)
特注対応		特注対応費 別途	

合計希望小売価格はお問合せください

別売分岐管 APR-P280B 9,000円 (税抜)

セット価格 (工事費別) はお問合せください

* 4方向天井カセット形室内機 P80形のご注文に際し、室内機・室外機を別に発注される際は、「CS-P80U6」とは互換性がなく、室内機寸法も異なりますので間違いないようご注意ください。

2方向天井カセット形

シングル



同時ツイン



P56 形(2.3馬力相当) ●配管長 30m (高低差 25m) ●チャージレス 20m

冷房: 4.9(1.2 ~ 5.6)kW
暖房: 5.6(1.3 ~ 7.0)kW

770 PA-P56L7MN ⊕

室内	CS-P80L7	407,000円	(税抜)
室外	CU-P56L7	586,000円	(税抜)
パネル	特注品対応		
リモコン	CZ-10RT4C	30,000円	(税抜)
特注対応		特注対応費 別途	

合計希望小売価格はお問合せください (工事費別)

P140 形(5.0馬力相当) ●配管長 50m (高低差 30m) ●チャージレス 30m

冷房: 11.6(2.9 ~ 13.2)kW
暖房: 13.2(3.5 ~ 16.0)kW

773 PA-P140L7MN ⊕

室内	CS-P160L7	552,000円	(税抜)
室外	CU-P140H7	969,000円	(税抜)
パネル	特注品対応		
リモコン	CZ-10RT4C	30,000円	(税抜)
特注対応		特注対応費 別途	

合計希望小売価格はお問合せください (工事費別)

P160 形(6.0馬力相当) ●配管長 40m (高低差 30m) ●チャージレス 20m

冷房: 13.6(3.0 ~ 15.5)kW
暖房: 14.0(4.0 ~ 17.0)kW

774 PA-P160L7MDN ⊕

室内	CS-P112L7 × 2	884,000円	(税抜)
室外	CU-P160H7	1,063,000円	(税抜)
パネル	特注品対応		
リモコン	CZ-10RT4C	30,000円	(税抜)
特注対応		特注対応費 別途	

合計希望小売価格はお問合せください

別売分岐管 APR-P160B 7,000円 (税抜)

セット価格 (工事費別) はお問合せください

P80 形(3.0馬力相当) ●配管長 25m (高低差 25m) ●チャージレス 15m

冷房: 6.9(1.7 ~ 7.5)kW
暖房: 7.5(1.5 ~ 9.0)kW

771 PA-P80L7MN ⊕

室内	CS-P140L7	504,000円	(税抜)
室外	CU-P80H7	687,000円	(税抜)
パネル	特注品対応		
リモコン	CZ-10RT4C	30,000円	(税抜)
特注対応		特注対応費 別途	

合計希望小売価格はお問合せください (工事費別)

P224 形(8.0馬力相当) ●配管長 70m (高低差 30m) ●チャージレス 30m

冷房: 18.5(5.4 ~ 21.2)kW
暖房: 21.2(5.8 ~ 25.0)kW

775 PA-P224L7MDN ⊕

室内	CS-P140L7 × 2	1,008,000円	(税抜)
室外	CU-P224H7	1,487,000円	(税抜)
パネル	特注品対応		
リモコン	CZ-10RT4C	30,000円	(税抜)
特注対応		特注対応費 別途	

合計希望小売価格はお問合せください

別売分岐管 APR-P280B 9,000円 (税抜)

セット価格 (工事費別) はお問合せください

P280 形(10.0馬力相当) ●配管長 70m (高低差 30m) ●チャージレス 30m

冷房: 23.2(6.3 ~ 26.5)kW
暖房: 26.5(7.3 ~ 31.5)kW

776 PA-P280L7MDN ⊕

室内	CS-P160L7 × 2	1,104,000円	(税抜)
室外	CU-P280H7	1,820,000円	(税抜)
パネル	特注品対応		
リモコン	CZ-10RT4C	30,000円	(税抜)
特注対応		特注対応費 別途	

合計希望小売価格はお問合せください

別売分岐管 APR-P280B 9,000円 (税抜)

セット価格 (工事費別) はお問合せください

* 2方向天井カセット形の天井パネルについては工場に対応した特注対応品が必要となります。別途特注対応品をお申し付けください。現地貼付不可。

仕様表についてはP183-184をご覧ください。
● ⊕は三相 200V。 ■ 冷媒 R32採用。

[中温用パッケージエアコンのご注文に際してのお願い]

本製品は、下記標準仕様の室内機・室外機に、中温用への対応を施す必要があります。対応せずに設置した場合は、ご使用いただけません。別売品の現地対応キット・断熱材キットをご使用ください。

- 中温用パッケージエアコンは、室内外機の能力が同容量ではありません、またセット品番ではご注文いただけません。
- 注文の際には室内機と室外機の各品番をよくお確かめください。

ビルトインオールダクト形

シングル

P56形 (2.3馬力相当) ●配管長 30m (高低差 25m)
●チャージレス 20m
冷房：4.9(1.2～5.6)kW
暖房：5.6(1.3～7.0)kW

777 PA-P56FE7MN ⊕
室内 CS-P80FE7……………380,000円 (税抜)
室外 CU-P56H7……………586,000円 (税抜)
リモコン CZ-10RT4C……………30,000円 (税抜)
特注対応……………特注対応費 別途
合計希望小売価格はお問合せください (工事費別)

P140形 (5.0馬力相当) ●配管長 50m (高低差 30m)
●チャージレス 30m
冷房：11.6(2.9～13.2)kW
暖房：13.2(3.5～16.0)kW

780 PA-P140FE7MN ⊕
室内 CS-P160FE7……………523,000円 (税抜)
室外 CU-P140H7……………969,000円 (税抜)
リモコン CZ-10RT4C……………30,000円 (税抜)
特注対応……………特注対応費 別途
合計希望小売価格はお問合せください (工事費別)

P80形 (3.0馬力相当) ●配管長 25m (高低差 25m)
●チャージレス 15m
冷房：6.9(1.7～7.5)kW
暖房：7.5(1.5～9.0)kW

778 PA-P80FE7MN ⊕
室内 CS-P140FE7……………465,000円 (税抜)
室外 CU-P80H7……………687,000円 (税抜)
リモコン CZ-10RT4C……………30,000円 (税抜)
特注対応……………特注対応費 別途
合計希望小売価格はお問合せください (工事費別)

P112形 (4.0馬力相当) ●配管長 50m (高低差 30m)
●チャージレス 30m
冷房：9.3(2.4～10.6)kW
暖房：10.6(2.9～13.0)kW

779 PA-P112FE7MN ⊕
室内 CS-P160FE7……………523,000円 (税抜)
室外 CU-P112H7……………810,000円 (税抜)
リモコン CZ-10RT4C……………30,000円 (税抜)
特注対応……………特注対応費 別途
合計希望小売価格はお問合せください (工事費別)

同時ツイン

P160形 (6.0馬力相当) ●配管長 40m (高低差 30m)
●チャージレス 20m
冷房：13.6(3.0～15.5)kW
暖房：14.0(4.0～17.0)kW

781 PA-P160FE7MDN ⊕
室内 CS-P112FE7×2……………830,000円 (税抜)
室外 CU-P160H7……………1,063,000円 (税抜)
リモコン CZ-10RT4C……………30,000円 (税抜)
特注対応……………特注対応費 別途
合計希望小売価格はお問合せください

別売分岐管 APR-P160B……………7,000円 (税抜)
セット価格 (工事費別)はお問合せください

P224形 (8.0馬力相当) ●配管長 70m (高低差 30m)
●チャージレス 30m
冷房：18.5(5.4～21.2)kW
暖房：21.2(5.8～25.0)kW

782 PA-P224FE7MDN ⊕
室内 CS-P140FE7×2……………930,000円 (税抜)
室外 CU-P224H7……………1,487,000円 (税抜)
リモコン CZ-10RT4C……………30,000円 (税抜)
特注対応……………特注対応費 別途
合計希望小売価格はお問合せください

別売分岐管 APR-P280B……………9,000円 (税抜)
セット価格 (工事費別)はお問合せください

P280形 (10.0馬力相当) ●配管長 70m (高低差 30m)
●チャージレス 30m
冷房：23.2(6.3～26.5)kW
暖房：26.5(7.3～31.5)kW

783 PA-P280FE7MDN ⊕
室内 CS-P160FE7×2……………1,046,000円 (税抜)
室外 CU-P280H7……………1,820,000円 (税抜)
リモコン CZ-10RT4C……………30,000円 (税抜)
特注対応……………特注対応費 別途
合計希望小売価格はお問合せください

別売分岐管 APR-P280B……………9,000円 (税抜)
セット価格 (工事費別)はお問合せください

天井埋込形

シングル

P224形 (8.0馬力相当) ●配管長 70m (高低差 30m)
●チャージレス 30m
冷房：18.5(5.4～21.2)kW
暖房：21.2(5.8～25.0)kW

784 PA-P224E7MN ⊕
室内 CS-P280E7……………1,387,000円 (税抜)
室外 CU-P224H7……………1,487,000円 (税抜)
リモコン CZ-10RT4C……………30,000円 (税抜)
特注対応……………特注対応費 別途
合計希望小売価格はお問合せください (工事費別)

天井吊形

シングル

P56形 (2.3馬力相当) ●配管長 30m (高低差 25m)
●チャージレス 20m
冷房：4.9(1.2～5.6)kW
暖房：5.6(1.3～7.0)kW

785 PA-P56T7MN ⊕
室内 CS-P80T7……………339,000円 (税抜)
室外 CU-P56H7……………586,000円 (税抜)
リモコン CZ-10RT4C……………30,000円 (税抜)
特注対応……………特注対応費 別途
合計希望小売価格はお問合せください (工事費別)

P140形 (5.0馬力相当) ●配管長 50m (高低差 30m)
●チャージレス 30m
冷房：11.6(2.9～13.2)kW
暖房：13.2(3.5～16.0)kW

788 PA-P140T7MN ⊕
室内 CS-P160T7……………455,000円 (税抜)
室外 CU-P140H7……………969,000円 (税抜)
リモコン CZ-10RT4C……………30,000円 (税抜)
特注対応……………特注対応費 別途
合計希望小売価格はお問合せください (工事費別)

P80形 (3.0馬力相当) ●配管長 25m (高低差 25m)
●チャージレス 15m
冷房：6.9(1.7～7.5)kW
暖房：7.5(1.5～9.0)kW

786 PA-P80T7MN ⊕
室内 CS-P140T7……………431,000円 (税抜)
室外 CU-P80H7……………687,000円 (税抜)
リモコン CZ-10RT4C……………30,000円 (税抜)
特注対応……………特注対応費 別途
合計希望小売価格はお問合せください (工事費別)

P112形 (4.0馬力相当) ●配管長 50m (高低差 30m)
●チャージレス 30m
冷房：9.3(2.4～10.6)kW
暖房：10.6(2.9～13.0)kW

787 PA-P112T7MN ⊕
室内 CS-P160T7……………455,000円 (税抜)
室外 CU-P112H7……………810,000円 (税抜)
リモコン CZ-10RT4C……………30,000円 (税抜)
特注対応……………特注対応費 別途
合計希望小売価格はお問合せください (工事費別)

同時ツイン

P160形 (6.0馬力相当) ●配管長 40m (高低差 30m)
●チャージレス 20m
冷房：13.6(3.0～15.5)kW
暖房：14.0(4.0～17.0)kW

789 PA-P160T7MDN ⊕
室内 CS-P112T7×2……………742,000円 (税抜)
室外 CU-P160H7……………1,063,000円 (税抜)
リモコン CZ-10RT4C……………30,000円 (税抜)
特注対応……………特注対応費 別途
合計希望小売価格はお問合せください

別売分岐管 APR-P160B……………7,000円 (税抜)
セット価格 (工事費別)はお問合せください

P224形 (8.0馬力相当) ●配管長 70m (高低差 30m)
●チャージレス 30m
冷房：18.5(5.4～21.2)kW
暖房：21.2(5.8～25.0)kW

790 PA-P224T7MDN ⊕
室内 CS-P140T7×2……………862,000円 (税抜)
室外 CU-P224H7……………1,487,000円 (税抜)
リモコン CZ-10RT4C……………30,000円 (税抜)
特注対応……………特注対応費 別途
合計希望小売価格はお問合せください

別売分岐管 APR-P280B……………9,000円 (税抜)
セット価格 (工事費別)はお問合せください

P280形 (10.0馬力相当) ●配管長 70m (高低差 30m)
●チャージレス 30m
冷房：23.2(6.3～26.5)kW
暖房：26.5(7.3～31.5)kW

791 PA-P280T7MDN ⊕
室内 CS-P160T7×2……………910,000円 (税抜)
室外 CU-P280H7……………1,820,000円 (税抜)
リモコン CZ-10RT4C……………30,000円 (税抜)
特注対応……………特注対応費 別途
合計希望小売価格はお問合せください

別売分岐管 APR-P280B……………9,000円 (税抜)
セット価格 (工事費別)はお問合せください

仕様表については P183-186をご覧ください。

● ⊕は三相 200V。 ■ 冷媒 R32採用。

天吊形厨房用エアコン

シングル

P56形 (2.3馬力相当) ●配管長 30m (高低差 25m) ●チャージレス 20m
 冷房: 4.9(1.2~5.6)kW
 暖房: 5.6(1.3~7.0)kW
792 PA-P56V7MN ⊖
 室内 CS-P80V7.....433,000円 (税抜)
 室外 CU-P56H7.....586,000円 (税抜)
 リモコン CZ-10RT4C.....30,000円 (税抜)
 特注対応 別途
 合計希望小売価格はお問合せください (工事費別)

P80形 (3.0馬力相当) ●配管長 25m (高低差 25m) ●チャージレス 15m
 冷房: 6.9(1.7~7.5)kW
 暖房: 7.5(1.5~9.0)kW
793 PA-P80V7MN ⊖
 室内 CS-P140V7.....552,000円 (税抜)
 室外 CU-P80H7.....687,000円 (税抜)
 リモコン CZ-10RT4C.....30,000円 (税抜)
 特注対応 別途
 合計希望小売価格はお問合せください (工事費別)

同時ツイン

P160形 (6.0馬力相当) ●配管長 40m (高低差 30m) ●チャージレス 20m
 冷房: 13.6(3.0~15.5)kW
 暖房: 14.0(4.0~17.0)kW
794 PA-P160V7MDN ⊖
 室内 CS-P112V7×2.....1,024,000円 (税抜)
 室外 CU-P160H7.....1,063,000円 (税抜)
 リモコン CZ-10RT4C.....30,000円 (税抜)
 特注対応 別途
 合計希望小売価格はお問合せください
 別売分岐管 APR-P160B.....7,000円 (税抜)
 セット価格 (工事費別) はお問合せください

P224形 (8.0馬力相当) ●配管長 70m (高低差 30m) ●チャージレス 30m
 冷房: 18.5(5.4~21.2)kW
 暖房: 21.2(5.8~25.0)kW
795 PA-P224V7MDN ⊖
 室内 CS-P140V7×2.....1,104,000円 (税抜)
 室外 CU-P224H7.....1,487,000円 (税抜)
 リモコン CZ-10RT4C.....30,000円 (税抜)
 特注対応 別途
 合計希望小売価格はお問合せください
 別売分岐管 APR-P280B.....9,000円 (税抜)
 セット価格 (工事費別) はお問合せください

別売品 XEPHY Eco 中温 10°Cタイプ

現地対応キット・断熱材 中温用に現地で対応する場合には、下表の別売品が必要です。(工場での特注対応をおすすめいたします)

適用室外機			P56形	P80~P280形
現地対応 キット	品番		CZ-56LPB7	CZ-280LP7
	希望小売価格		11,000円(税抜)	3,000円(税抜)
	適用室内機		4方向天井カセット形、2方向天井カセット形、天井吊形、天吊形厨房用エアコン※1	
	内容	異径配管 接続継手	ガス管部用 (φ12.7-φ15.88)×1	—
液管部用 (φ6.35-φ9.52)×1		—	—	(φ9.52-φ12.7)×1 *PA-224E7MNのみに使用。
		中温用ラベル*	室外用×1、室内用×2、リモコン用×2、室内電装ボックス用×2 *必ず貼付してください。	
断熱材キット	4方向天井カセット形		CZ-160INSU7 希望小売価格 26,000円(税抜) ツインの場合は2個必要です。	
	2方向天井カセット形		CZ-80INSL6 希望小売価格 25,000円(税抜) ツインの場合は2個必要です。 *ただし、天井パネルは特注対応となります。	

品名	品番	希望小売価格
分岐管	APR-P160B※2	7,000円(税抜)
	APR-P280B※3	9,000円(税抜)

※2 同時ツインP160形:
1個必要です。
※3 同時ツインP224・P280形:
1個必要です。

※1 2方向天井カセット形の天井パネル、ビルトインオールダクト形は、工場に対応した特注対応品が必要です。別途特注対応をお申し付けください。ツインの場合には分岐管が必要です。

リモコン(別売)

<p>多機能ワイヤードリモコン</p> <p>CZ-10RT4C 希望小売価格 30,000円(税抜) *「エコナビ」には対応していません。 *4方向天井カセット形、2方向天井カセット形、天井吊形のみ 「ナノイーX」搭載。</p>	<p>ワイヤレスリモコン 受信部</p> <p>CZ-10RWRL2 (標準色(ホワイト)) (4方向天井カセット形用) 希望小売価格 30,000円(税抜)</p> <p>T(ブラウン) 希望小売価格 H(グレー) 希望小売価格 K(ブラック) 60,000円(税抜)</p>	<p>送信部</p> <p>CZ-10RWP2 希望小売価格 16,000円(税抜)</p> <p>CZ-10RWRC1A (別置受信部) 希望小売価格 30,000円(税抜)</p>
---	---	--

*ワイヤレスリモコンを使用の場合は、多機能ワイヤードリモコンと併用のご使用となります。

Ⓢ 受注生産品 *納期はお問合せください。

XEPHY Eco 中温

1	CU-P56H7 CU-P80H7 高さ630×幅(799+91※4)×奥行(299+64※5)mm	質量39kg 質量41kg
2	CU-P112H7 CU-P140・160H7 高さ996×幅980×奥行(370+80※5)mm	質量66kg 質量81kg
3	CU-P224H7 CU-P280H7 高さ1,500×幅980×奥行(370+80※5)mm	質量110kg 質量119kg

※4 配管カバー寸法 ※5 据付金具寸法