

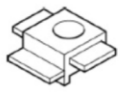



商品型番50670

マツダ【2017～】CX-5 KF系用 ルーフサイドレール 簡易取付説明書

部品図	部品名	数量	部品図	部品名	数量
	ルーフレール本体 (RH、LH)	2		スペーサー	12
	トルクスボルト	12		キャップ	12
	バックング	12			
	簡易説明書	1			

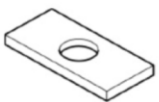
必要な工具

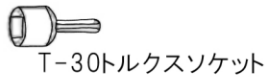
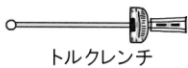

1 ルーフモール取外し

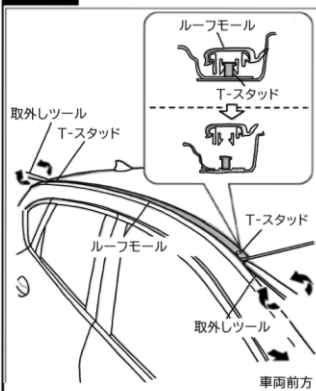

1. 取外しツールを図の位置に挿入します。
2. ツールを矢印の方向に回して、ルーフモールを前のT-スタッドから取外します。

3 ルーフレール取付

バックングとスペーサーをルーフレール取付ブラケットの溶接されたナットの上に置きます。(6箇所)

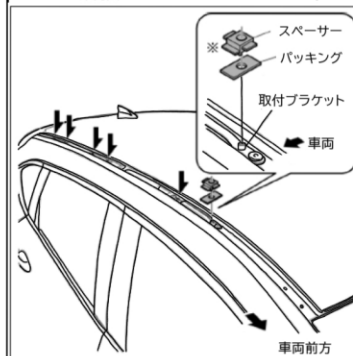

注意：バックングとスペーサーは、図の向きで取付けて下さい。他の方向には取付出来ません。

2

ルーフモールを外側に回転させ、次に内側の2方向に回転させてクリップを外し、ルーフモールを取外します。

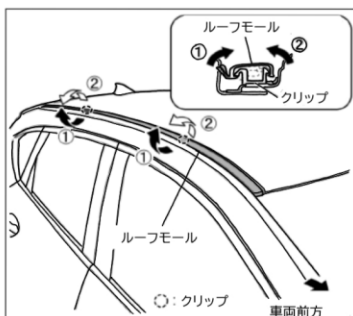

4

先に取り付けたスペーサーブロックとバックングの上にルーフレールを置き、ルーフレールとスペーサーブロックの穴を合せます。ルーフレールの向きに注意して下さい。

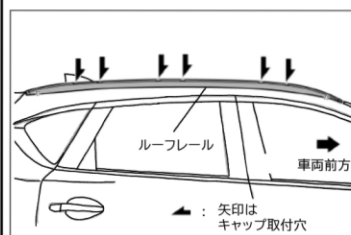

5

ルーフレールの端が前側にはみ出さないようにしてください。

• ルーフレールの端がフロントガラスのモールに重ならないようにしてください。

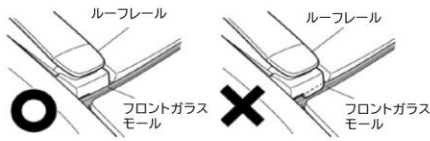

6

パッキンとスペーサーの位置を取付金具のナットの穴に合せます。

6カ所の取付部を1～6の順に固定します。(仮止め)

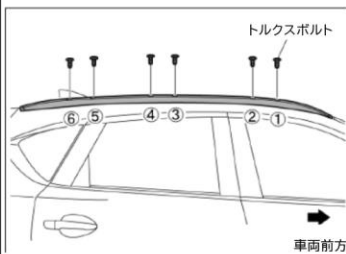

7

仮止め完了後、手でレールの溝の中心に合わせながら、ボルトを1～6の順序で締めます。(トルクは、12～14Nm)
レールの側面が溝に接触しないようにしてください。

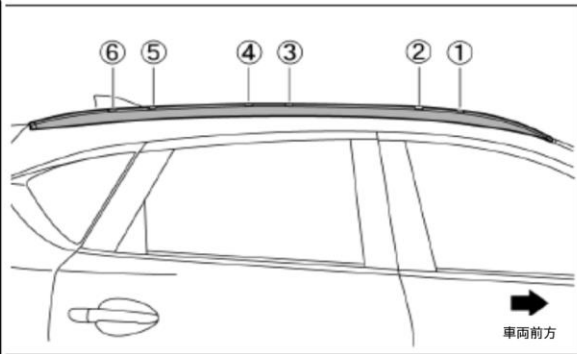

8

1. キャップをレールの上面と平行になるように差し込みます。

2. キャップをカチッと音がするまで、上から押し下げます。

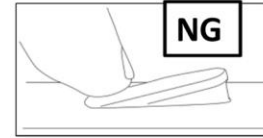
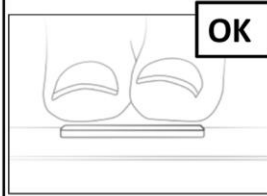

3. キャップの上部がレール面と平行になっていない場合は、キャップの両面をしっかりと押し、両方の保持タブがかみ合っている事を確認してください。

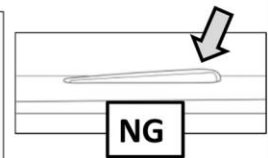
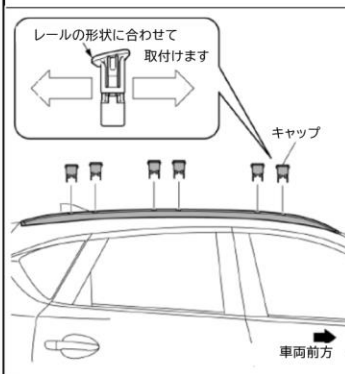

キャップの外し方

1. 前後端の切れ込みにピンを挿入し、掛け金をキャップの中央に向かって押し、キャップを外します。
2. ピンを回してキャップから離し、キャップ保持タブを押して外します。
保持タブが外れると、キャップの端がわずかに飛び出します。
レールの穴の内側に力を加えるように注意して下さい。

