

2018 BASEBALL EQUIPMENT

GLOVE

MITT

CATCHER-GEAR

SPIKE

SHOES

WEAR

GOODS



AA

本質本位。

～革に対する、ハタケヤマのゆるぎない姿勢～

ハタケヤマの瘦式グラブ・ミットは、純正産馬毛和牛革を使用しています。実際に使用されたり、実物を目にした方はお気づきかと思いますが、ハタケヤマのグラブ・ミットには、自然皮革ならではの“面様（おもよう）”があります。それは使用している革が、一枚一枚違つた自然の気味を持つ革であるという証です。製品として、その“面様”が気になる方もいらっしゃると思いますが、自然なものである以上“面様”があるのは当然の事なのです。それはある意味、同じモデルでも一枚一枚違つた革の個性が感じられる唯一無二の製品と言えます。

当たり前の事ですが、ハタケヤマが使えないと判断する製品は使用しません。製品としてお届けしているその全ては、職人の目で厳選と判断したものです。









自然のままの革を使って、職人の目で厳選と判断し、皆様にお届けする製品に、ハタケヤマは創業以来変わらぬ“自信”を持っています。

出荷前には、その仕上がりをおひとつひとつ手にして確かめ、長年培つた「いつも通りの仕上がり」に誇りを持って送り出します。

それらの製品がお手元に届いた時には、どうか、それぞれの製品がもつ個性に愛情を持って長く使ってくださいただければ幸いです。

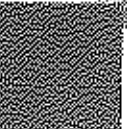
本質本位。自然の証。
ハタケヤマが扱う自然な革。

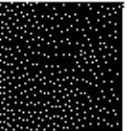
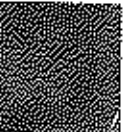
※表紙には当社独自の呼び名です。

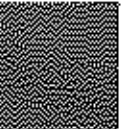
				
表豆粒味	トラ	スレキズ	ヨリジク	ノロムラ
				
チヌジ	スピル	カマキズ	キズ	ハダシ

INDEX ■

P1	イントロダクション
P2	アトバイザリープロスタック
P3-4	クラブ・ミット機能解説
P5	オーダーガイド
P6-8	オーダーメイド
P9-10	硬式GXシリーズ
P11-12	硬式PBWシリーズ
P13-14	硬式Kシリーズ NEW
P15-16	硬式Vシリーズ
P17-18	軟式TH-Xシリーズ NEW
	軟式TH-Proシリーズ
P19-20	軟式THシリーズ
P21	軟式TH-Jrシリーズ
P22	アームガード フットガード バット
P23	硬式キャッチャーギア
P24	〈オーダー〉 硬式キャッチャーギア
P25-26	軟式キャッチャーギア
P27	少年軟式 キャッチャーギア キャッチャーギア アクセサリー
P28	〈オーダー〉 軟式キャッチャーギア
P29	スパイク
P30	トレーニングシューズ 〈オーダー〉 スパイク トレーニングシューズ
P31	バッグ※NEW
P32	〈オーダー〉 バッグ
P33	手袋※NEW
P34	ウェア グッズ

※NEWページは、別冊商品の一部が新商品です。

カタログには掲載されていない
限定商品もございます。
http://www.hatakeyama-jp.com
/pages/general/index.html

※選手の所属およびユニフォームに関しては、移籍などによる所属チームの変更が反映されていない場合がございます。

HA HATAKEYAMA
Advisory Professional Staff



**TOMOTAKA
SAKAGUCHI**

坂口 智隆 選手
(硬式プロ野球選手)



**HIKARU
Itoh**

伊藤 光 選手
(軟式プロ野球選手)



**RYOYA
IMANARI**

今成 亮太 選手
(硬式プロ野球選手)



**ISHIKAWA
Ishikawa**

石川 真二 選手
(硬式プロ野球選手)



知ってること
知らないこと
知りたいたいこと

私たちが手がけるグラブ・ミットには、使う人の生の声を聞き、使い込んで生じる形を検証し、より使いやすくするために考え抜いた機能が多彩に搭載されています。

野球を愛する全ての人へ。すでに知っていること、まだ「知らないこと」、まだまだ「知りたいたいこと」。

ハタケヤマのグラブ・ミットに生まれた、理に達した機能(こと)を知っていただき、ハタケヤマの魅力を確信してください。

「心」を刻むこと



ハタケヤマの硬式シリーズには、造り手の思いを込めた深手の刻印を使用しています。

MXは柔軟性を意図する「選(ゆ)」=選び心、PBWには平常心を授ける「選(ゆ)」=選ぶ心、Wは思いやりの「選(ゆ)」Kには血が流るを感じさせる「選(ゆ)」という漢字を用い、その一部や意味合いに「心」を込めています。野球を愛する「心」、野球を通じて人を愛する「心」、そして道徳を大切にする「心」、心を含めて造り出すグラブ・ミットだからこそ、使うプレイヤーにも心を含めて使って欲しい、そんな思いを込めています。

また、オーダーシリーズには、全てオーダー専用の「心」の刻印が入ります。これは、オーダーされたグラブ・ミットに必ず刻まれるもので、プロの注文にもアマチュアの注文にも、軟式も硬式も関係なく、プレイヤーそれぞれのご要望にハタケヤマがひとつひとつ「心」を込めて応えています。

強度を高めること



グラブ背面の縫い合わせ部分を特製縫製ニュータイプにし、強度を高めました。また、型くずれを防ぎ、強い打球にも負けない構造です。

ゆるまないこと



フーアストリックの締め具は、ハタケヤマ独自のバウカルで、従来の留め金の様にゆるんでくる事がありませんので、手の甲にびつたりフィットします。

密着させること



ポケット部は、夏季・冬季の気温差にも変化しない独自のグリスで、皮革と皮革を密着させています。革を保持させ、ポケット底の長いポケットを作りました。

汗にも強いこと



従来の皮革より優れた、*synthetic* (人工皮革)を使用しています。高温な汗性と速乾性を備えているため、汗で腐ったリフトついたりしません。また、耐久性にも優れています。
(*synthetic* は革しの登録商標です。)

捕球力を高めること



従来の



“アンクログラブ”とは、捕球の際ボールを止める役割を果たす当社独自のヒール形の形。それは、ヒール部分に切り込みを入れ、革を屈曲して角度をつける作りで、逃げやすかつたボールに対して捕球力を高める機能です。

捕球動作に対応すること

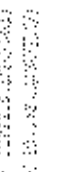

ヒールの幅が幅広くても、グラブの性質は大きく変わります。通常幅をすると、手指が外側へ広がりがやすくなります。逆縮みは親指が外側へ広がりがやすくなります。

ハタケヤマが開発した「ボースヒール」は、ヒール中央部で親指をクロスさせる事により、親指・手指共に外側に広がりがやすくなります。これにより、グラブの開口が広がり、打球が入りやすくなります。逆シンブル、様々な捕球動作に対応します。

衝撃を軽減させること

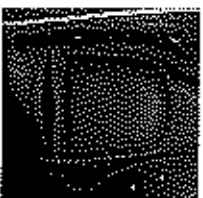

プロが使うキャッチャーミットの多くには、筐体ソフトがソフが付いています。これは指かパーム部は衝撃吸収対を入れる特別仕様の機能で、捕球時の入る者への衝撃を軽減するものです。MXシリーズのキャッチャーミットに基本搭載していますが、問い合わせが多く、キャッチャーミットのオーダー項目(SPOで可能)に対応しています。

親指を外側に向けること



OHCTRON[®] オークトロン

強烈な打球があなただを襲う、その瞬間、あなたの親指はきつと外側を向いているはず。そこでグラブに、OHCTRON[®]のシステムを採用。

グラブの親指を外側に向けた状態にしました。これならワンハンドキャッチも楽々。逆シングルにも強く、一歩攻め込んだ守備も可能にし、あなたのカッチングゾーンが広がるでしょう。キャッチングを楽にし、軋んたボールはこぼれにくく、恐しいクロスプレーにも負けず、しかもスムーズな送球動作に入れます。OHCTRON[®]が可能なしたあなたにうってつけのグラブです。

手指の動きを制限すること



TIFIX[®] タイフィックス

手の動きを制限するシステム

グラブ、ファーストミットの手指部分に紐を追加し、グラブ内の手指の遊び(動き)を制限することで、よりアジャスト感が得られる造りになりました。

捕球時の手の動きのこと

グラブ内での手の動き



ボールを捕球する際、ホジジミンやブレイヤーによって使う指は異なります。

〈親指〉と〈中指や薬指〉を使って、確実に、深くボールを捕る場合、〈親指〉と〈人差し指や中指〉を使って、次の送球の為に、早くボールを捕る場合、ハタケヤマのグラブは、そんなブレイヤーに対応できる、各指を動かしやすい設計で、より素手感覚に近い捕球感を実現させました。



OHCTRON

これは、普通の打球が動く、やさしい設計になっています。
各グラブの手の動きに合わせたものは、各型番の各ページのマークをお探してください。

人差指のストレスを軽減すること



EX

捕球の際、人差指にはヘリ革部分のストレスがどうしても掛かってしまいます。そこで、ハタケヤマは独自のヘリ革部分の革を一枚挟む事により、ストレスを軽減する事が可能になりました。

掴む動きを円滑にすること



Shellermove[®] シェルムーブ

手の動きを円滑にするシステム

キャッチャーミットの甲の蛇腹状のデザインは、キャッチャーミットならではの「掴む動きを円滑にするための糸。甲部分の滑らかで力強い動きを参考に生まれました。

破れにくくすること



従来のキャッチャーミットのポケット部分は、スリットがあり、その部分から破れる事が多々ありました。ハタケヤマのキャッチャーミットは、そのスリットをなく丈夫で捕球音の良いスリットにしました。(M1、M2、7227型に対応)



キャッチャーミットの親指、手指のバッド部分のミシン目を無くし、ハミダシで破れを防止しました。

ポケット部の平芯のこと



ハタケヤマのキャッチャーミットは、当社が考案した独自のフェルト芯(ポケット部の平芯)を採用。丈夫でしかも軽く、型くずれしにくくなっています。

強度を高めること



ピンキーパターン

手の動きを円滑にするシステム

従来の構造では手入れ口の指側に負担が掛かり、壊れてしまう事がありました。そこで、ハタケヤマは独自のパターンを採用。ヘリ革部分を伸ばし、スリットを入れる事により、従来よりも耐久性がアップ。また紐を緩める事により、手入れ部分の大きさの調整も可能になりました。

「硬さ」のメリットのこと

「ハタケヤマの革は硬い」よく聞くフレーズですが、それはベストな状態で最大限に長く使用出来るようにするためです。硬い革は、使い良く使わすまでに時間が掛かります。しかし、一度使った後、しばらく使えばベストコンディションで長い期間使っていただけあります。修理前が一番使いやすいですか、そんな経験ありませんか?ハタケヤマはその状態で長く使っていたら良かった、という思いから硬くしっかりとした革にこだわっています。

「ハタケヤマ」が造り出すこと

ハタケヤマには、世界中のどこでもハタケヤマの製品を手にしたとしても、ハタケヤマの金を感じていただけるグラブ・ミットを提供しているという自負があります。それは、「野球を愛する全ての人のために」というスタンスで、プロのため、アマチュアのためという隔たりになく「職人」として全ての人の同じ工程で造られた製品を届けているからです。アドバイザリープロスタッフをはじめ、ブルペン捕手の武方さんなどからも多くの信頼や褒め言葉を頂いているグラブ・ミット、カテゴリーに属しているグラブ・ミット(硬式)、オーダーいただいたグラブ・ミット、その金では、同じ会社で同じ職人たちが造っています。これはメーカーとして非常に稀なケースで、唯一といって過言ではありません。プロが使っている同様のグラブ・ミットを希望される方も多くいます。ハタケヤマの製品は、製造工程の観点からすると、そのケガリチンとして、プロと同様のグラブ・ミットを常に全ての人に提供しているところになります。さらにその心格として、世界のどこかで手にしたハタケヤマの製品がハタケヤマの全てと感じていただける「職人」としての自信と覚悟を持って、ひとつひとつ丁寧に造り出しています。

ORDER GUIDE

オーダーガイド

あなただけのこだわり。ハタケヤマの職人が誇りをこめてお造りします。

ハタケヤマのオーダー

KSPQ KSO NSPO

KSO NSPO

は全て日本製。ハタケヤマの職人が誇りをこめてお造りします。

※日本・アジア・ヨーロッパ・北米・南米・オーストラリア・ニュージーランド・ロシア・インド・中国・韓国・台湾・香港・シンガポール・タイ・フィリピン・インドネシア・ジャバネシア・オセアニア・南米・中東・アフリカ・その他

	KSPQ (ステンレス・アルミ)	KSO (ステンレス・アルミ)	NSPO (ステンレス・アルミ)
グラス	¥65,000 (税別)	¥58,000 (税別)	¥53,000 (税別)
フレームストミット	¥66,000 (税別)	¥59,000 (税別)	¥54,000 (税別)
キヤッチャーミット	¥67,000 (税別)	¥60,000 (税別)	¥55,000 (税別)

ご注文の際は、必ずお振込のオーダーシートをご用意ください。以下の項目で、オーダーシートの内容をお知らせください。

お振込のオーダーシートをお送りください。

※フレーム位置は指定のない場合は、基本モデルと同様の位置となります。



※に追加料金はかかりません。



オーダー用
ロゴは別途料金がかかります。



※に追加料金はかかりません。

	KSPQ (ステンレス・アルミ)	KSO (ステンレス・アルミ)	NSPO (ステンレス・アルミ)
カタログ掲載商品全て (グラス・ミット) の中からお選びください。			
基本モデルを選択	<input type="radio"/>	<input checked="" type="radio"/>	<input type="radio"/>
基本モデルから大きさ・ホックの差を調整	<input type="radio"/>	<input checked="" type="radio"/>	<input type="radio"/>
バックモデルを選択	<input type="radio"/>	<input type="radio"/>	<input type="radio"/>
ウエッジを選択	<input type="radio"/>	<input type="radio"/>	<input type="radio"/>
ハンドルモデルを選択 (※ハンドルは、ご注文の際に別途お申し込みが必要です。)	<input type="radio"/>	<input type="radio"/>	<input type="radio"/>
調整を選択	<input type="radio"/>	<input type="radio"/>	<input type="radio"/>
皮革のカラーを選択	<input type="radio"/>	<input type="radio"/>	<input type="radio"/>
皮革の長さ、芯の厚みを選択	<input type="radio"/>	<input type="radio"/>	<input type="radio"/>
ネーム入れと位置を選択	<input type="radio"/>	<input type="radio"/>	<input type="radio"/>
縫い合わせ部分の縫製を選択	<input type="radio"/>	<input type="radio"/>	<input type="radio"/>
スナップチャラーを選択 (ミニジップ)	<input type="radio"/>	<input type="radio"/>	<input type="radio"/>
縫製を選択	<input type="radio"/>	<input type="radio"/>	<input type="radio"/>
OHTRON _{TM} の選択	<input type="radio"/>	<input type="radio"/>	<input type="radio"/>
OHTRON _{TM} の選択 (※OHTRON _{TM} は、ご注文の際に別途お申し込みが必要です。)	<input type="radio"/>	<input type="radio"/>	<input type="radio"/>
指カバー	<input type="radio"/>	<input type="radio"/>	<input type="radio"/>
履グリップスポンジの選択	<input type="radio"/>	<input checked="" type="radio"/>	<input type="radio"/>
ヒールの形かたの選択	<input type="radio"/>	<input type="radio"/>	<input type="radio"/>
TIFFIXの選択	<input type="radio"/>	<input type="radio"/>	<input type="radio"/>
半筒製靴 (ペルト製靴) の選択	<input type="radio"/>	<input type="radio"/>	<input type="radio"/>
TB製靴の選択	<input type="radio"/>	<input checked="" type="radio"/>	<input type="radio"/>
EXの選択	<input type="radio"/>	<input type="radio"/>	<input type="radio"/>
ビジュアルデザインを選択	<input type="radio"/>	<input type="radio"/>	<input type="radio"/>

別紙価格について

KSPQ/NSPOに限り、下記の通りの加工が可能です。

加工内容 (カタログ巻体)	1ヶ所につき	4ヶ所 (約) UP
フチ付き (カタログ巻体)	1ヶ所 (約) につき	¥3,000 (税別) UP

※特殊ワーク等の複雑なオーダーには追加料金をいただきます。別途見積りいたします。
※スウェーデン製で加工できない場合もございます。ご了承ください。



ご注文の際は、必ずお振込のオーダーシートをご用意ください。以下の項目で、オーダーシートの内容をお知らせください。
※日本・アジア・ヨーロッパ・北米・南米・オーストラリア・ニュージーランド・ロシア・インド・中国・韓国・台湾・香港・シンガポール・タイ・フィリピン・インドネシア・ジャバネシア・オセアニア・南米・中東・アフリカ・その他

ORDER MADE JAPAN

オーダーメイド

自分だけのオリジナルを選んで、あなたのお好みに合わせてお造りします。

野球・ソフトボール用品の歴史に敬意を込め、この機会に改めて、ご注文をお願いします。 (敬啓)



この機会に是非、
オーダー専用生革
プレイヤーの好みや、ポジション、
オーダーごとに合わせた最新デザインがします。

オーダー
知覚

KSPO…硬式スペシャルオーダー
KSO…硬式スペシャルオーダー

NSPO…軟式スペシャルオーダー

様々なホームベースより対応のオーダー用品をダウンロードできます。

<http://www.hatsugoromo.com>
ご注文の際は最新のオーダー用紙をご確認ください。

1 基本モデルを選ぶ

KSPO **NSPO** **KSO** **NSPO**

●カテゴリー別商品全て(グラブ・ミット)の戸からお選びください。(右投用・左投用)

2 基本モデルから、大きさ・ポケットの深さを変更

KSPO **NSPO** **KSO** **NSPO**

●大きく・小さく (5mm・10mm) ●ポケットの深さ：深く・浅く

3 バックモデルを選ぶ

KSPO **KSO** **NSPO** **NSPO**

各カテゴリーのバックモデルは、**KSPO** **NSPO** **KSO** **NSPO** にサベルをばいり、各店へ移動します。



Shellarmove
※詳しくはP.42をご確認ください
(各店に在庫) (各カテゴリー)

4 ウェブモデルを選ぶ

KSPO **KSO** **NSPO** **NSPO**

各カテゴリーのウェブモデルは、**KSPO** **NSPO** **KSO** **NSPO** にサベルをばいり、各店へ移動します。

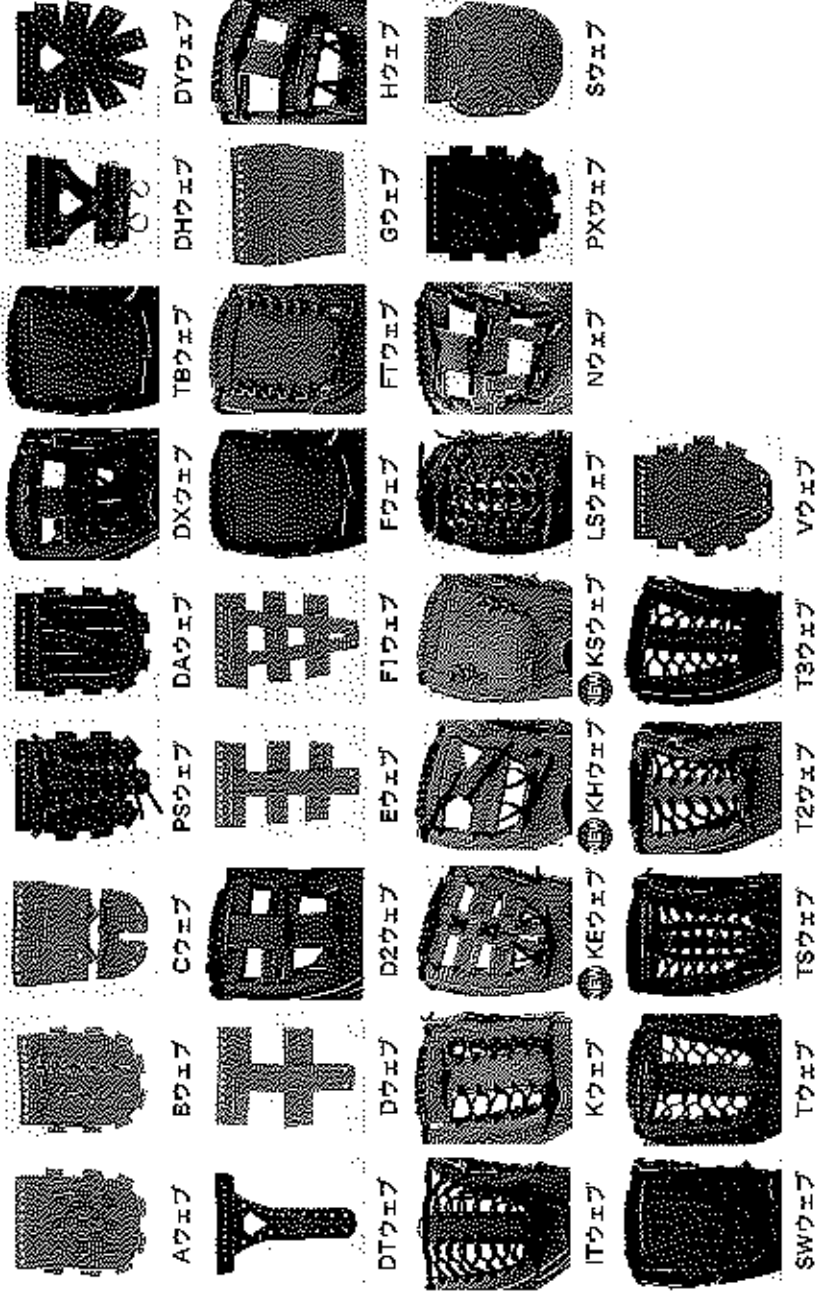

※オーダーのサイズで不明な点がございましたら、お気軽に弊社もしくは **NSCJAPAN** までお問い合わせください。

[KSPQ] ... 硬式スペシャルオーダー KSO ... 硬式スペシャルオーダー NSPO ... 軟式スペシャルオーダー

13 グラブの親指を外側に向けた状態にしたオリジナルシステム

OHCTRON (オートトロン) の選択 ※詳しくはP4をご覧ください。
 KSPQ [KSO NSPO] (両腕2箇所)

※両手両足ともOHCTRONを装着してご利用ください。



A. オートトロン



B. スタンド

14 捕球の際、ボールを止める役割を果たす独自のヒールの形

ANKBLE (アंकブロック) の選択

KSPQ [KSO NSPO] (両腕2箇所)

※両手両足ともANKBLEを装着してご利用ください。



A. アंकブロック



B. スタンド

15 指カバーの選択

KSPQ [KSO NSPO]



要



不要

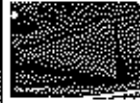

要



A. スタンド

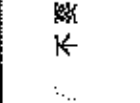

B. ロングタイプ

不要

16 穂プロントンスポンジの選択

KSPQ [NSPO]

※両手両足とも穂プロントンスポンジを装着してご利用ください。



要

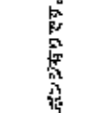

不要

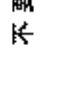

A. スタンド

不要

17 ヒールの痛み方を選ぶ

KSPQ [KSO NSPO]

※両手両足ともヒールの痛み方を装着してご利用ください。



要



要



要

クラブの型により痛み方が異なる場合があります。
BallHeel (ボールヒール)
(両足2箇所)

18 よりフィット感が得られる選り

TIFIX (タイフィックス) の選択

KSPQ [KSO NSPO]

※詳しくはP4をご覧ください。
※両手両足ともTIFIXを装着してご利用ください。



要



不要

19 手首裏部(ベルト裏部)の選択

KSPQ [KSO NSPO]

※両手両足とも手首裏部(ベルト裏部)を装着してご利用ください。



要

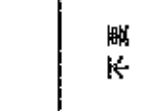

不要

BM. 黒ムートン

WM. 白ムートン

EP. *ESSAIME* (パッド)

※詳しくはP4をご覧ください。

20 TB刻印の選択

KSPQ [NSPO]

※両手両足ともTB刻印を装着してご利用ください。



要



不要

人差指に掛かる負担を軽減、EXの選択

KSPQ [KSO NSPO]

※両手両足ともEXを装着してご利用ください。

22 破れにくくなり、耐久性アップ、ピンキーパターンの選択

KSPQ [KSO NSPO]

※両手両足ともピンキーパターンを装着してご利用ください。



要

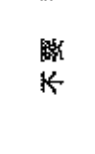

不要

※両手両足ともピンキーパターンを装着してご利用ください。

ハタケヤマ グラブ・ミット パーツ名称

■ホームページからもダウンロードできます。 <http://www.hatakeyama-jp.com>

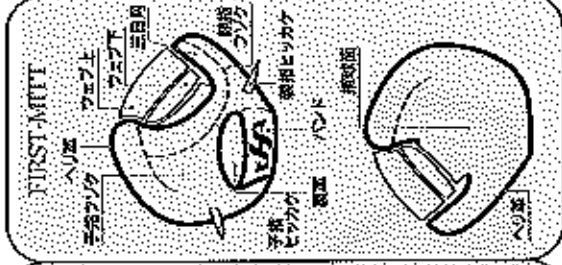
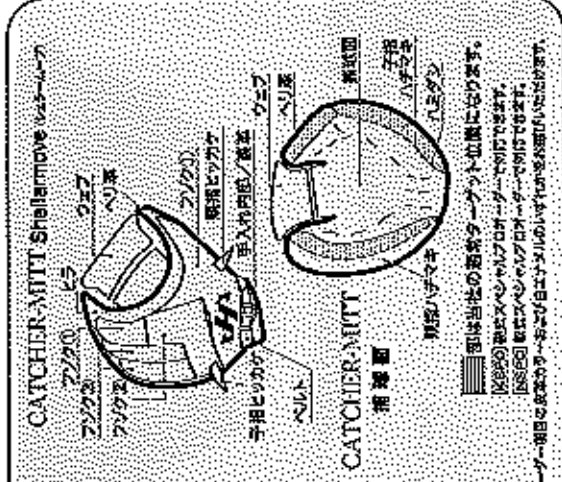
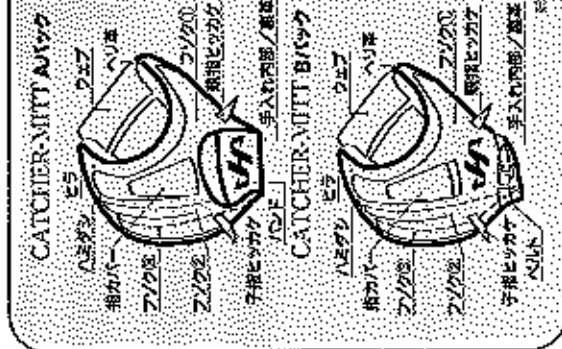
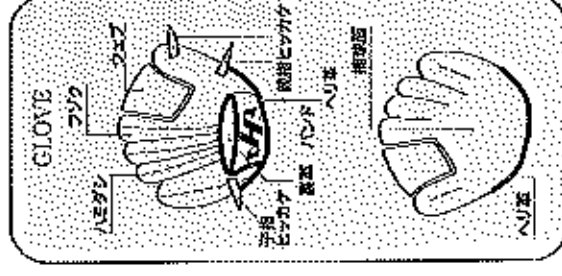

Glove for hard-ball baseball
硬式グラブ・ミット

AX SERIES

チャレンジ精神から生み出される、最高のカタチ。



AX SERIES JPN 110X 999

AX-071F

¥49,000 (+税)

● 対応: 日本野球YOU/VAID

● 原料: 牛革グラブ

ハタケヤマの最高級を誇る、

「AX」シリーズ。

プロ選手が使用しているグラブ・ミットと同様のモデルを取り入れたシリーズは、

プロ目線ならではの

機能性を搭載した個性派揃い。

このシリーズでしか展開しない

高級感のあるラタンカラーには黒紐を加え、

洗練されたイメージに、

※袋裏面の詳細は、本体同色です。

仕様書

＜日本牛革YOU/VAID＞
手に馴染みやすくて腰があり、特にプロ野球選手からのニーズが多い逸品です。

刻印

遊 (ゆう)

刻印には「遊 (ゆう)」の文字を使用。
総裁無尽な動きにも、プレイヤーが描く深い理想にも即応出来る、柔軟性を表しています。

皮革裏の証



和牛革使用の証が刻まれています。

特徴

Godtree 捕球動作に対応。
※詳しくはP3をご参照ください。

選手アシストソング 衝撃を軽減させる。
※詳しくはP3をご参照ください。

JPNX 999 手指の動きを制限。
※詳しくはP4をご参照ください。

カラー



柔軟なイメージのアイリスストリームは、「調和とバランス」を示す色。
どんな状況でも平常心を思い出させてくれます。

COMPACT
TPX 400



AX-075F

- 価格: ¥49,000 (+税)
- 表革: 日本牛革YOUUハイド
- 裏革: 牛革ブラック



COMPACT
TPX 400

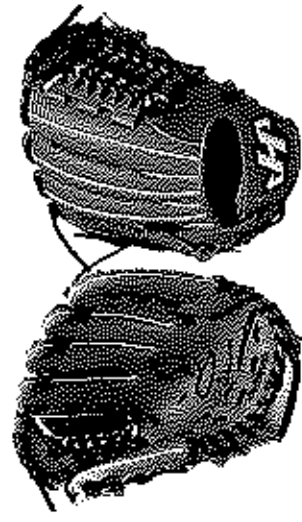

アドバンスリールプロスタック 4つ底選手と
同様の形・ウエブを採用。

AX-049F

- 価格: ¥49,000 (+税)
- 表革: 日本牛革YOUUハイド
- 裏革: 日本牛革ブラック



今成 亮太選手
(阪神タイガース) グラブ

COMPACT
TPX 400

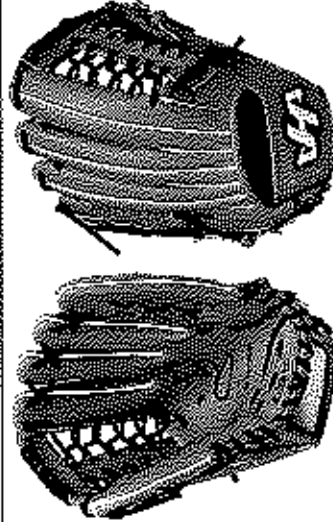

アドバンスリールプロスタック 楯口選手と
同様の形を採用。

AX-079F

- 価格: ¥49,000 (+税)
- 表革: 日本牛革YOUUハイド
- 裏革: 牛革ブラック
(子持2本入設計)



楯口 智哉選手
(東京ヤクルトスワローズ) グラブ

COMPACT
TPX 400



AX-003F

- 価格: ¥50,000 (+税)
- 表革: 日本牛革YOUUハイド
- 裏革: 牛革ブラック

プロトンスポンジ
TPX 400



アドバンスリールプロスタック 伊藤選手と
同様の形を採用。

AX-002F

- 価格: ¥51,000 (+税)
- 表革: 日本牛革YOUUハイド ● 裏革: 牛革
- 指カバー内裏はプロトンスポンジ内蔵



伊藤 光逸選手
(オリックス・バファローズ)
(指カバー内裏はプロトンスポンジ)

プロトンスポンジ
TPX 400



AX-222F

- 価格: ¥51,000 (+税)
- 表革: 日本牛革YOUUハイド ● 裏革: 牛革
- 指カバー内裏はプロトンスポンジ内蔵

Glove for hard-ball baseball
硬式グラブ・ミット

PBW SERIES

充実した機能で進み続ける、ハタケヤマの王道シリーズ。



ハタケヤマの王道と呼ばれる

「PBW」シリーズ。

その象徴的とも言える

エコロジューグラフィックを展開。

グレイヤー目線を想像した

独自の機能も充実。

まさに「王道」としての品格を

感じていただけます。

※投手用の冠み息は、本誌同巻です。

＜使用法＞

＜ヌベシヤルジヤバンハイブド＞

強度を備えた和牛革を特殊オイルで仕上げています。

特有のしっとり感がより使う程に傑が出ます。

＜刻印＞

和心

和心 (おごころ)

刻印には「和心(わごころ)」の文字を使用。

想定外の状況になった時でも、自分を活かす「平常心」を持ち続けて欲しいと思いを込めています。

和牛革の証

和牛革使用の証が刻まれています。

機能

E X 和心 人差指のストリスを隠滅。

※革は、PAを多用ください。

インナーバース 強度を高める。

※革は、PAを多用ください。

E X 和心 **インナーバース**

PBW-7208

エコロジューグラフィック

¥49,000 (+税)

●表革:ヌベシヤルジヤバンハイブド

●裏革:和牛革グラフィック
(ロンダライオン指カバー)

E X 和心 **インナーバース**

PBW-7208B

グラフィック

¥49,000 (+税)

●表革:ヌベシヤルジヤバンハイブド

●裏革:和牛革グラフィック
(ロンダライオン指カバー)



カラー

その存在感、また使う人を際立たせる力を持つシグナルレッドを大胆に配色。ベースには「B」刻印を採用。

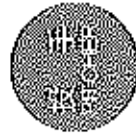

PBW-7118

エコロジープラウ
● 表裏: スベシヤルジャパンハイド
● 裏裏: 和牛革ブラック



PBW-7118B

ブラック
● 表裏: スベシヤルジャパンハイド
● 裏裏: 和牛革ブラック



PBW-7150

エコロジープラウ
● 表裏: スベシヤルジャパンハイド
● 裏裏: 和牛革ブラック



PBW-7150B

ブラック
● 表裏: スベシヤルジャパンハイド
● 裏裏: 和牛革ブラック

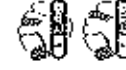

PBW-7181

エコロジープラウ
● 表裏: スベシヤルジャパンハイド
● 裏裏: 和牛革ブラック
(手組2本入選択)



PBW-7181B

ブラック
● 表裏: スベシヤルジャパンハイド
● 裏裏: 和牛革ブラック
(手組2本入選択)



PBW-7301

エコロジープラウ
● 表裏: スベシヤルジャパンハイド
● 裏裏: 和牛革ブラック



PBW-7301B

ブラック
● 表裏: スベシヤルジャパンハイド
● 裏裏: 和牛革ブラック

E X 捕手



PBW-7201

エコロジープラウ
● 表裏: スベシヤルジャパンハイド
● 裏裏: 和牛革ブラック
(ロングタイプ指カバ-



PBW-7201B

ブラック
● 表裏: スベシヤルジャパンハイド
● 裏裏: 和牛革ブラック
(ロングタイプ指カバ-

E X 捕手



PBW-7209

エコロジープラウ
● 表裏: スベシヤルジャパンハイド
● 裏裏: 和牛革ブラック
(ロングタイプ指カバ-

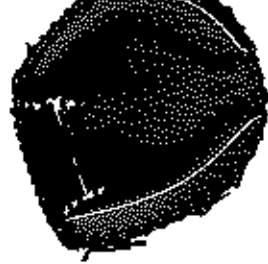

PBW-7209B

ブラック
● 表裏: スベシヤルジャパンハイド
● 裏裏: 和牛革ブラック
(ロングタイプ指カバ-

E X 捕手



PBW-7227

エコロジープラウ
● 表裏: スベシヤルジャパンハイド
● 裏裏: 和牛革ブラック
(ロングタイプ指カバ-



PBW-7227B

ブラック
● 表裏: スベシヤルジャパンハイド
● 裏裏: 和牛革ブラック
(ロングタイプ指カバ-

Glove for hard-ball baseball
硬式グラブ・ミット

K SERIES

2018 NEW MODEL

人気のカラーリングはそのまま。
グラブを加えて、今季フルモデルチェンジ。

2018年新設計モデル
NEW
STYLE

内野手
INFIELDER

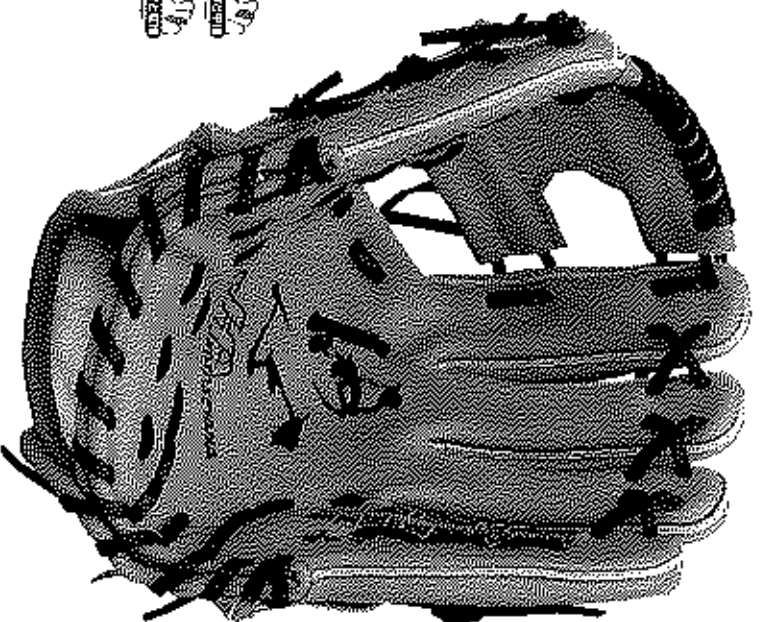

TIFIX 採用

K-72JC オレシジ

¥47,000 (＋税)

- 素材:スベツヤルジヤパンノイロド
- 裏面:牛革ラック

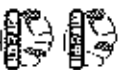

NEW

KHケエフ

TIFIX 採用

K-72JV ジャエロ-

¥47,000 (＋税)

- 素材:スベツヤルジヤパンノイロド
- 裏面:和牛革ラック

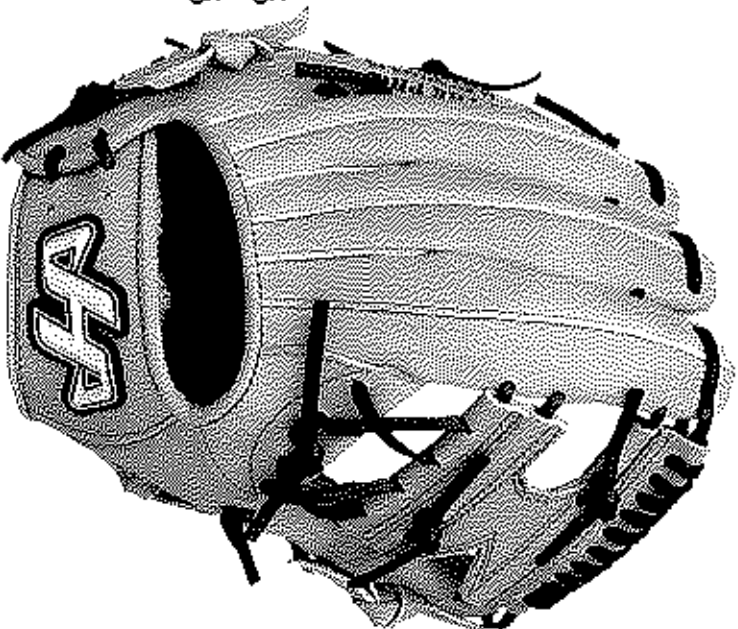

ラベル

存在感のあるシリコンラベルを新採用。

ペーアの濃紺は、「鶏色(かちいろ)」とも言われ、見る度に「勝ち」を意識させてくれます。

「Dream Field (悠久の夢)」を描く

ハタケヤマの「K」シリーズ、

より多くのグレイサーに

その夢が届くように

ラインナップのラインナップを拡大。

人気の高いオレシジ、ジャエロに

エコロジーチカラソンの紐。

新しいヌタイル、

新しいカラーリングで登場です。

※投手用の縮み紐は、本編同色です。

使用率

<スベツヤルジヤパンノイロド>

特に選別した日本牛革を特別加工した革です。

刻印

悠久

悠久 (ゆう)

刻印には「悠(ゆう)」の文字を使用。
野手に携わる事への喜びやプレイヤーとしての
向上心が徐々に蓄き、大きく広がる事をイメージ
しています。

和牛革の肌



和牛革使用の証が刻まれています。

撥 水

撥水加工

捕球力を高める。

※詳しくはP3をご参照ください。

TIFIX 採用

手指の動きを制限。

※詳しくはP4をご参照ください。

Shell remove 採用

握り動きを円滑にする。

※詳しくはP4をご参照ください。

ヒソキーパフォーム採用

強度を高める。

※詳しくはP4をご参照ください。

WVA

TIFX 内野



K-71JC オレンジ

¥47,000 (+税)

- 表裏:スペシャルジャパンハイド
- 裏裏:和牛革ブラック



K-71JY Jイエロー

¥47,000 (+税)

- 表裏:スペシャルジャパンハイド
- 裏裏:和牛革ブラック



NEW STYLE
KE71EP

TIFX 外野



K-78JC オレンジ

¥47,000 (+税)

- 表裏:スペシャルジャパンハイド
- 裏裏:和牛革ブラック (手籠2本入設計)



K-78JY Jイエロー

¥47,000 (+税)

- 表裏:スペシャルジャパンハイド
- 裏裏:和牛革ブラック (手籠2本入設計)



NEW STYLE
KE78EP

Shellarmove 捕手



K-F1JC オレンジ

¥48,000 (+税)

- 表裏:スペシャルジャパンハイド
- 裏裏:和牛革ブラック

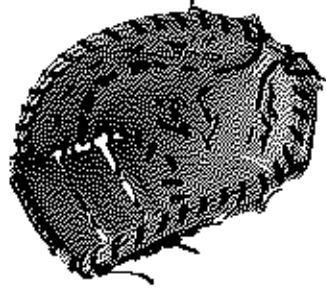

K-F1JY Jイエロー

¥48,000 (+税)

- 表裏:スペシャルジャパンハイド
- 裏裏:和牛革ブラック

Shellarmove 捕手



K-M1JC オレンジ

¥49,000 (+税)

- 表裏:スペシャルジャパンハイド
- 裏裏:和牛革ブラック (ロングタイプ指カバー)

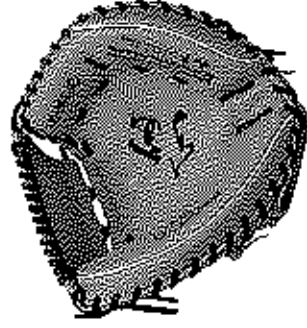

K-M1JY Jイエロー

¥49,000 (+税)

- 表裏:スペシャルジャパンハイド
- 裏裏:和牛革ブラック (ロングタイプ指カバー)

Shellarmove 捕手



K-M8JC オレンジ

¥49,000 (+税)

- 表裏:スペシャルジャパンハイド
- 裏裏:和牛革ブラック (ロングタイプ指カバー)

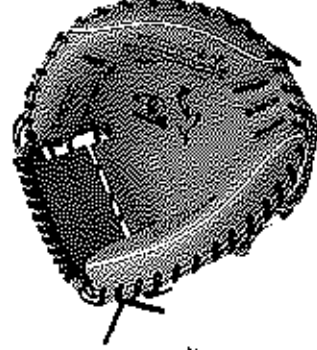

K-M8JY Jイエロー

¥49,000 (+税)

- 表裏:スペシャルジャパンハイド
- 裏裏:和牛革ブラック (ロングタイプ指カバー)

Shellarmove 捕手



K-M9JC オレンジ

¥49,000 (+税)

- 表裏:スペシャルジャパンハイド
- 裏裏:和牛革ブラック (ロングタイプ指カバー)



K-M9JY Jイエロー

¥49,000 (+税)

- 表裏:スペシャルジャパンハイド
- 裏裏:和牛革ブラック (ロングタイプ指カバー)

Glove for hard-ball baseball
硬式グラブ・ミット

V SERIES

勇猛果敢に、積極的な攻め。



V-81WR ヴォレンジ

¥44,000 (＋税)

- 表革: スベシヤルジヤババインド
- 裏革: 和牛革ツマツク
(字装2本入装付)

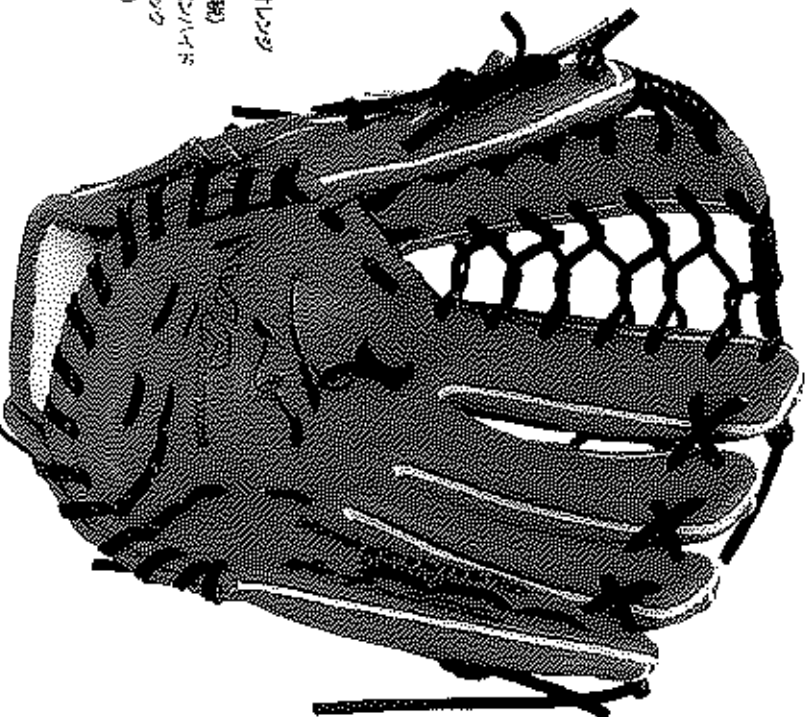

「攻め」をコンセプトにした

ハタケヤマの「V」シリーズ。

危機に直面した時の勇敢さの意味を持つ

「Valorous」の「V」が語源。

グレイヤーのモチベーションを高める

鮮烈なヴォレンジ

臆志を秘めたVグラフィックの2色展開。

※投手用の硬式用は、本体同色です。

使用革

＜スベシヤルジヤババインド＞

強度を備えた和牛革を特殊オイルで仕上げています。

特有のしつとり感があり使う程に味が出ます。

刻印

和

原 (とく)

刻印には「原(化)」の文字を使用。

人を楽しませる事が、自分自身のためになるという意味がありチームアップには欠かせない心を表しています。

和牛革の証



和牛革使用の証が刻まれています。



V-81WT ヴァラック

¥44,000 (＋税)

- 表革: スベシヤルジヤババインド
- 裏革: 和牛革ヴォレンジ
(字装2本入装付)

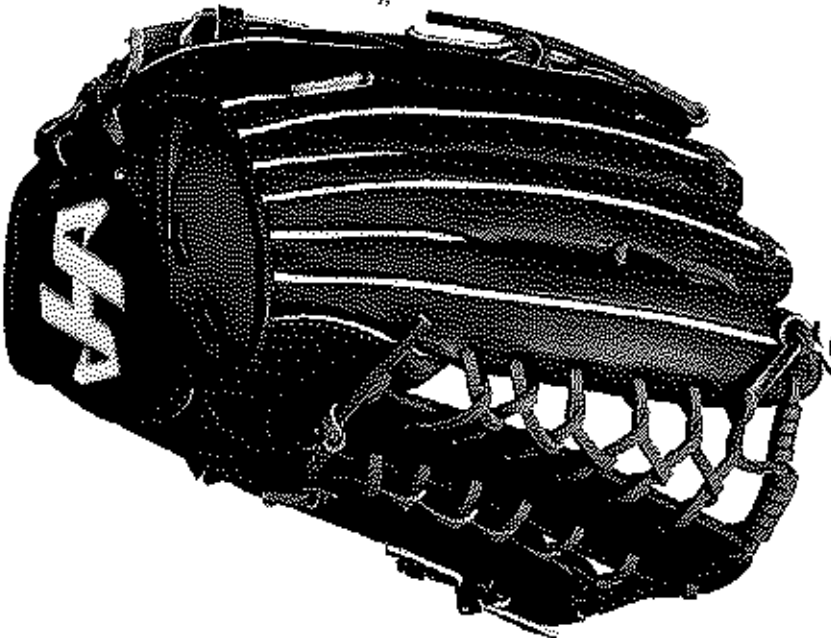

V

新鮮なジェントルピンクは、チームメイトや道具を大切に思う心をイメージ。
チームワークを第一に思う気持ちをお忘れません。



V-18WR Vオレンジ

¥44,000 (+税)

- 表革: スベシヤルジヤパンハイド
- 裏革: 和牛革ブラック



V-18WT Vブラック

¥44,000 (+税)

- 表革: スベシヤルジヤパンハイド
- 裏革: 和牛革Vオレンジ



V-75WR Vオレンジ

¥44,000 (+税)

- 表革: スベシヤルジヤパンハイド
- 裏革: 和牛革ブラック
(セール運賃込)



V-75WT Vブラック

¥44,000 (+税)

- 表革: スベシヤルジヤパンハイド
- 裏革: 和牛革Vオレンジ
(セール運賃込)



V-04WR Vオレンジ

¥44,000 (+税)

- 表革: スベシヤルジヤパンハイド
- 裏革: 和牛革ブラック

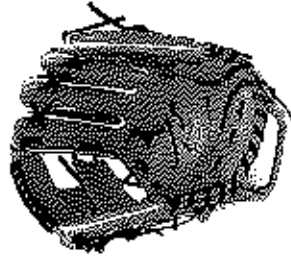

V-04WT Vブラック

¥44,000 (+税)

- 表革: スベシヤルジヤパンハイド
- 裏革: 和牛革Vオレンジ



V-F5WR Vオレンジ

¥45,000 (+税)

- 表革: スベシヤルジヤパンハイド
- 裏革: 和牛革ブラック



V-F5WT Vブラック

¥45,000 (+税)

- 表革: スベシヤルジヤパンハイド
- 裏革: 和牛革Vオレンジ

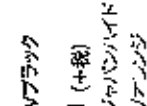

V-M8WR Vオレンジ

¥46,000 (+税)

- 表革: スベシヤルジヤパンハイド
- 裏革: 和牛革ブラック

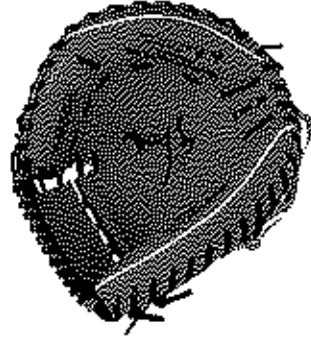

V-M8WT Vブラック

¥46,000 (+税)

- 表革: スベシヤルジヤパンハイド
- 裏革: 和牛革Vオレンジ

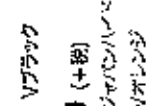

V-M01WR Vオレンジ

¥46,000 (+税)

- 表革: スベシヤルジヤパンハイド
- 裏革: 和牛革ブラック

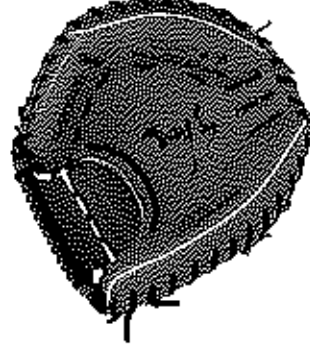

V-M01WT Vブラック

¥46,000 (+税)

- 表革: スベシヤルジヤパンハイド
- 裏革: 和牛革Vオレンジ

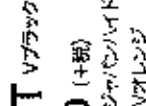

Glove for rubber-ball baseball
軟式グラブ・ミット

TH-X SERIES

2018 NEW MODEL

軟式最高級モデルが、フルモデルチェンジ。



使用率

＜北米UFステアハイド＞

硬式レバルの革を使用した最高級ステアハイドを使用。染上げ調 (Unfinished) に加工を施し、絶好の肌触り感と耐久性を併せ持つ革です。
(台湾製)

刻印

FORTUNE
FAVORS THE BRAVE
WVA
HAWAIIANNA

刻印には、「FORTUNE FAVORS THE BRAVE」の文字を使用。苛酷な状況下でも幸運の女神が微笑む「頂上」であって欲しいという思いを込めています。

機能

POWER MOVE (M)

捕球力を高める。
※詳しくはP4をご参照ください。

E X 捕

人差し指のストロスを搭載。
※詳しくはP4をご参照ください。

ヒソキマーキング

刻印
※詳しくはP4をご参照ください。

ラベル



オーダーと同じ配色のラベルに、T8刻印をプラスする事により、ハイグレードなイメージをさらに進化させました。

TH-871X フラッグ

¥31,000 (＋税)

POWER MOVE (M)

●表革: 北米UFステアハイド ●裏革: 北米ステアハイド/ソフトタッチ



Glove for rubber-ball baseball
軟式グラブ・ミット

TH-Pro SERIES

アディバイザープロスタッチ使用のグラブ・ミットを、ベースにしたモデル。

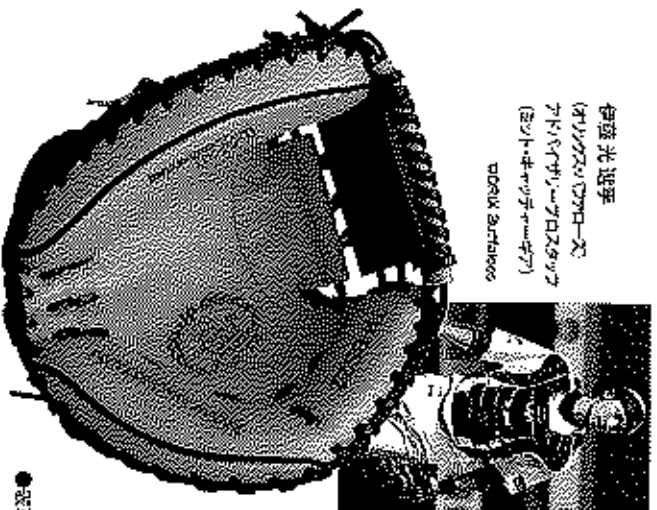

伊藤 光選手
(オリックス・ブルーロースターズ)
アディバイザープロスタッチ
(ソフトキャッチャーミット)
DORIX Baseballs

伊藤モデル



TH-BS22

ヒソキマーキング/ソフトタッチ

¥24,000 (＋税)

●表革: 北米ステアハイド ●裏革: 牛革



＜北米ステアハイド＞

特殊な技術による手に馴染む絶好の肌触り感とオイル加工による耐久性を備えた革です。
(台湾製)

刻印

SMITH & EXCELLENCE
LEATHER FOR
ALL THE BASEBALL
LOVERS
WVA

刻印には「ALL THE BASEBALL LOVERS」を使用。野球を愛する全てのプレイヤーのために、広く親しみやすい存在でいたいという思いを込めています。

機能

POWER MOVE (M)

衝撃を軽減させる。
※詳しくはP3をご参照ください。

SHIELD MOVE (M)

握む動きを円滑にする。
※詳しくはP4をご参照ください。



オーダーと同じ配色のラベルを採用。グレアム・ブロッツリしながらもソングルな色使いで、堅実さを表現しています。

※17・18シーズン限定製品は、WVAの旗印の全てを提供している台湾工場にて製造された商品です。

THシリーズは明確に別個も足を運び特別に選らせた革を使用し製作しています。クラブ・ミットの型は当然使用モデルをそのまま使っています。定価、送料から抽出しに定価まで、WVAの嬉しいお値をクリアした商品であることを保証いたします。

ハタケヤマの軟式ハイクラス、「TH-X」シリーズ。

軟式にして硬式クラスの革を使用しているのがその所以。

硬式で採用している「アングラブロック」「EX

」「ピンキーパターンの機能を搭載して、さらにグレードアップした内容に。

今季、イメージを一新したブラックで新登場。

※革製の印みは、本誌訂定です。



TH-876X ブラック

¥31,000 (+税)

●表革:北米UFSステアアハム

●裏革:北米ステアアハム/ソフトタッチ

(ヒール差縮み)

SHIELD 90R



TH-879X ブラック

¥31,000 (+税)

●表革:北米UFSステアアハム

●裏革:北米ステアアハム/ソフトタッチ

(寸短2本入設計)

SHIELD 90R



TH-831X ブラック

¥32,000 (+税)

●表革:北米UFSステアアハム

●裏革:北米ステアアハム/ソフトタッチ

EX 球印

ピンキーパターンの球印



TH-821X ブラック

¥33,000 (+税)

●表革:北米UFSステアアハム

●裏革:共牛革

(ロングタイプ靴カバー)

EX 球印

ピンキーパターンの球印



TH-828X ブラック

¥33,000 (+税)

●表革:北米UFSステアアハム

●裏革:共牛革

(ロングタイプ靴カバー)

憧れのプロの“声”を反映させたカタチ・カラーリングは、持つ人のモチベーションをも上げてくれる仕様に。

もちろんその使用感にも満足していただけます。



今成モデル

THFX 球印
深部には4ペーシング



今成 究太 選手

阪神タイガース

アスレティックコーチ

(シラバ)



坂口 智隆 選手

東京ヤクルトスワローズ

アドバイザー/プロスカウト

(シラバ)



坂口モデル



TH-YS42

¥22,000 (+税)

●表革:北米ステアアハム

●裏革:北米ステアアハム/ソフトタッチ (寸短2本入設計)



今成モデル

THFX 球印
深部には4ペーシング



今成 究太 選手

阪神タイガース

アスレティックコーチ

(シラバ)



坂口 智隆 選手

東京ヤクルトスワローズ

アドバイザー/プロスカウト

(シラバ)



今成モデル



TH-YS42

¥22,000 (+税)

●表革:北米ステアアハム

●裏革:北米ステアアハム/ソフトタッチ (寸短2本入設計)



今成モデル

THFX 球印
深部には4ペーシング



今成 究太 選手

阪神タイガース

アスレティックコーチ

(シラバ)



坂口 智隆 選手

東京ヤクルトスワローズ

アドバイザー/プロスカウト

(シラバ)

SHIELD 90R



TH-G23 オレンジ系ブラック

¥24,000 (+税)

●表革:北米ステアアハム

●裏革:共牛革



TH-G23R レッドXVブラック

¥24,000 (+税)

●表革:北米ステアアハム

●裏革:共牛革



TH-YS2 レッドブラック

¥24,000 (+税)

●表革:北米ステアアハム

●裏革:共牛革

Glove for rubber-ball baseball
軟式グラブ・ミット

TH SERIES

全ての軟式グレイヤーの要望に機敏に対応。

軟式野球を楽しむ

グレイヤーから、競技者まで

幅広く対応できる「TH」シリーズ。

硬式から吸い上げたノウハウを

完全投影させた信頼感のあるモデル。

充実した機能を備えた満足度のライオンツング。

人気のカラー展開で、多くのグレイヤーに

支持されています。

※投手手の型みどりは、本体同色です。



TH-076V

ヴォレンダ

¥20,000 (＋税)

- 表革:北米ヌテアハイド
- 裏革:北米ヌテアハイド/アラウカ (セーム型製み)



仕様書

<北米ヌテアハイド>

特殊な技術による手に馴染む絶好の肌触り感とオイル加工による耐久性を備えた革です。
(台湾製)

型印



刻印には「ALL THE BASEBALL LOVERS」を使用。野球を愛する全てのグレイヤーのために、広く親しみやすい存在でいたいという思いを込めています。

機能

EX-011

人差指のストリクスを連続

※詳しくはP4をご参照ください。

ピタゴラス

強度を高める。

※詳しくはP4をご参照ください。

Shield Inverter

握む動きを円滑にする。

※詳しくはP4をご参照ください。



TH-076B

アラウカ

¥20,000 (＋税)

- 表革:北米ヌテアハイド
- 裏革:北米ヌテアハイド/アラウカ (セーム型製み)

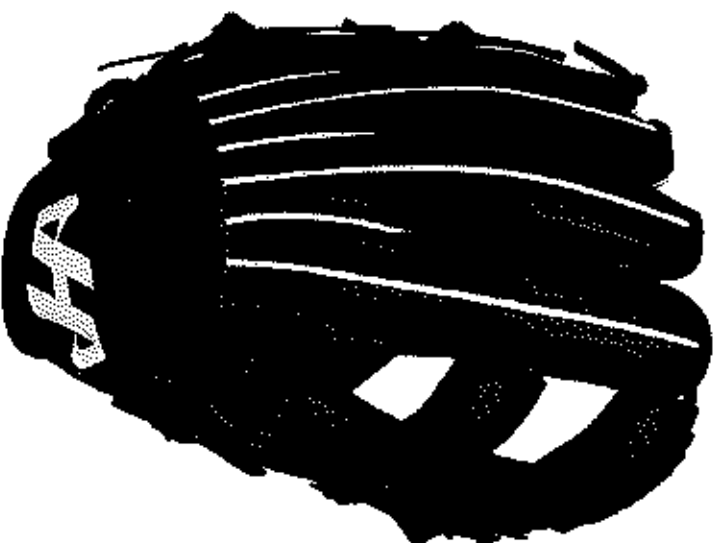

カラー

オールドと同じ配色のラベルを採用。
グレートアラウカながらもシンブルな色使いで、堅実さを表現しています。



※19・20ページの掲載製品は、**ライオンツング**の技術の全てを提供している台湾工場にて製造された商品です。

THシリーズは定期的に何年も経たず特別に造らせた革を使用して製作しています。アラウカ・ミットの型は当然使用モデルをそのまま使用しています。

19 型別、詳細から箱通しに至るまで、**ライオンツング**の楽しい仕事をクリアした商品であることを保証いたします。



TH-071V

ヴォレンジ

¥20,000 (+税)

- 表革: 北米ステアアハイド
- 裏革: 北米ステアアハイド/ブラック

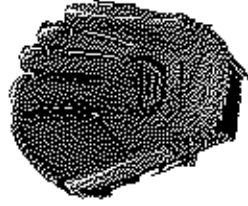

TH-071B

ブラック

¥20,000 (+税)

- 表革: 北米ステアアハイド
- 裏革: 北米ステアアハイド/ブラック



TH-081V

ヴォレンジ

¥20,000 (+税)

- 表革: 北米ステアアハイド
- 裏革: 北米ステアアハイド/ブラック



TH-081B

ブラック

¥20,000 (+税)

- 表革: 北米ステアアハイド
- 裏革: 北米ステアアハイド/ブラック

(子指2本入設計)



TH-381V

ヴォレンジ

¥21,000 (+税)

- 表革: 北米ステアアハイド
- 裏革: 北米ステアアハイド/ブラック



TH-381B

ブラック

¥21,000 (+税)

- 表革: 北米ステアアハイド
- 裏革: 北米ステアアハイド/ブラック



TH-381Y

イエロー

¥21,000 (+税)

- 表革: 北米ステアアハイド
- 裏革: 北米ステアアハイド/ブラック

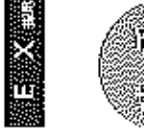

TH-288VA

ヴォレンジ

¥22,000 (+税)

- 表革: 北米ステアアハイド
- 裏革: 共牛革



TH-288BA

ブラック

¥22,000 (+税)

- 表革: 北米ステアアハイド
- 裏革: 共牛革



TH-288YA

イエロー

¥22,000 (+税)

- 表革: 北米ステアアハイド
- 裏革: 共牛革

(ロングタイプ指カバー)



TH-288VB

ヴォレンジ

¥22,000 (+税)

- 表革: 北米ステアアハイド
- 裏革: 共牛革



TH-288BB

ブラック

¥22,000 (+税)

- 表革: 北米ステアアハイド
- 裏革: 共牛革

(ロングタイプ指カバー)



TH-288YB

イエロー

¥22,000 (+税)

- 表革: 北米ステアアハイド
- 裏革: 共牛革

(ロングタイプ指カバー)



TH-288VS

ヴォレンジ

¥22,000 (+税)

- 表革: 北米ステアアハイド
- 裏革: 共牛革



TH-288BS

ブラック

¥22,000 (+税)

- 表革: 北米ステアアハイド
- 裏革: 共牛革

(ロングタイプ指カバー)



TH-288YS

イエロー

¥22,000 (+税)

- 表革: 北米ステアアハイド
- 裏革: 共牛革

(ロングタイプ指カバー)



TH-283V

ヴォレンジ

¥22,000 (+税)

- 表革: 北米ステアアハイド
- 裏革: 共牛革



TH-283B

ブラック

¥22,000 (+税)

- 表革: 北米ステアアハイド
- 裏革: 共牛革

(ロングタイプ指カバー)



TH-283Y

イエロー

¥22,000 (+税)

- 表革: 北米ステアアハイド
- 裏革: 共牛革

(ロングタイプ指カバー)

ソフトボール用

Glove for rubber-ball baseball
軟式グラブ・ミット

TH-JUNIOR SERIES

少年用ながら本格派を唱えるハタケヤマの「TH-J」シリーズ。
シエラームーツも搭載し、厳選されたモデル・カラーで展開。

少年用グラブ
JUNIOR



TH-JS7RH レッド
¥15,500 (＋税)

- 表布: 北米ヌテアノバインド
- 裏布: 北米ヌテアノバインド

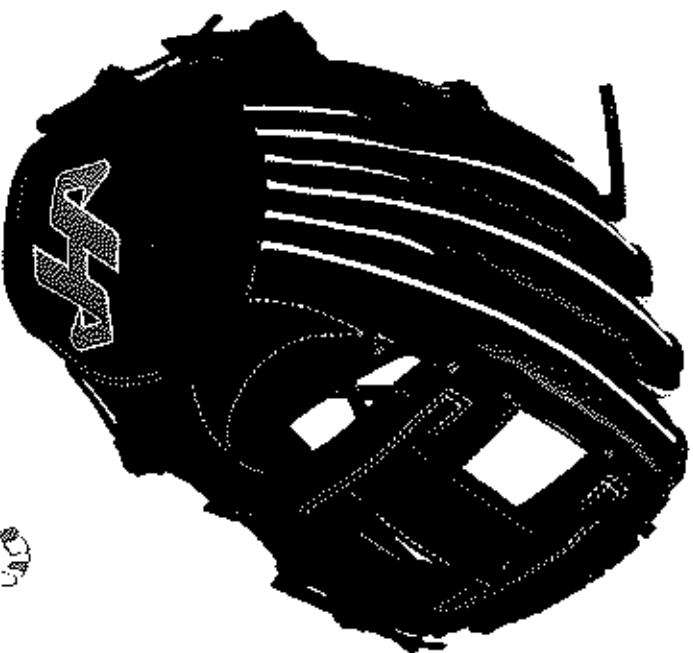

TH-JS7BH ブラック
¥15,500 (＋税)

- 表布: 北米ヌテアノバインド
- 裏布: 北米ヌテアノバインド



ホジテイングなエネルギーを持つソフトを採用したラベル。
上座したい...、勝利したい...、
そんな素直な向上心をバックアップします。

少年用ミットJUNIOR



TH-JR8RS レッド
¥16,500 (＋税)

- 表布: 北米ヌテアノバインド
- 裏布: 共牛皮



TH-JR8BS ブラック
¥16,500 (＋税)

- 表布: 北米ヌテアノバインド
- 裏布: 共牛皮

少年用ミットJUNIOR



TH-JR8R レッド
¥16,500 (＋税)

- 表布: 北米ヌテアノバインド
- 裏布: 共牛皮



TH-JR8B ブラック
¥16,500 (＋税)

- 表布: 北米ヌテアノバインド
- 裏布: 共牛皮

※21ページの掲載製品は、*USA GLOVE*の技術の全てを継承している台湾工場にて製造された商品です。

THシリーズは現地に何度も足を運び特別に選り分けた皮革を使用して制作しています。グラブ・ミットの型は当社専用モデルをそのまま使用しています。
裁断、縫製から仕通しに至るまで、*USA GLOVE*の底しい標準をクリアした商品であることを保証いたします。

21 <ページの説明> 縫製時、糸の端が露かきやすい部分になっています。※型しくはカバージを縫製して頂きたい。

TRAINING GEAR

高校野球対応

BG-AGW ●ホワイト
¥5,300 (+税)

- 素材:ポリエステル・合成皮革
- 裏面:エラストマー ●190g/枚
- フリーサイズ ●5色展開

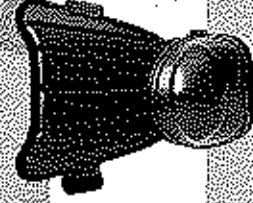

BG-AGB ●ブラック
¥5,300 (+税)

- 素材:ポリエステル・合成皮革
- 裏面:エラストマー ●190g/枚
- フリーサイズ ●5色展開

BG-AGMW ●ホワイト
¥5,800 (+税)

- 素材:ポリエステル・ポリエステル
- 裏面:エラストマー ●フリーサイズ
- 5色展開



BG-AGMB ●ブラック
¥5,800 (+税)

- 素材:ポリエステル・ポリエステル
- 裏面:エラストマー ●フリーサイズ
- 5色展開

FOOT GUARD

高校野球対応

BG-FWL (袖打着用) ●ホワイト
BG-FWR (袖打着用) ●ホワイト
¥6,000 (+税)

- 素材:ポリエステル・ポリエステル
- 裏面:エラストマー ●フリーサイズ
- 5色展開



252mm

BG-FBL (袖打着用) ●ブラック
BG-FBR (袖打着用) ●ブラック
¥6,000 (+税)

- 素材:ポリエステル・ポリエステル
- 裏面:エラストマー ●フリーサイズ
- 190g/枚 ●5色展開



BAT

157mm

HT-6B ¥6,580 (+税)

- レーニン製バット 2段打撃用
- 長さ:910mm ●855g



HT-7N ¥5,500 (+税)

- レーニン製バット 2段打撃用
- 長さ:910mm ●855g



HT-RW ¥5,500 (+税)

- レーニン製バット 2段打撃用
- 長さ:910mm ●855g



硬式

ハイクラス
キャッチャーギア

CATCHERS'S GEAR

トップシールドのクオリティを完全再現。

硬式ハイクラスキャッチャーギア。



「より安全に」で使用いただけるために

（※平日夜2時のSBS番組の放送中にのみ）
2024年2月15日放送分までの使用が対象化
となりますので、

※詳しくはホームページにてご確認ください。

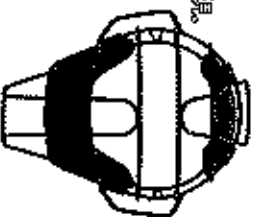

マスク
CG-SAN ¥36,500 (+税)

- カラー:ブラック+黒色
- カラー:ブルー+黒色
- カラー:レッド+黒色
- カラー:ホワイト+黒色

※カラーは各品別に入荷状況により

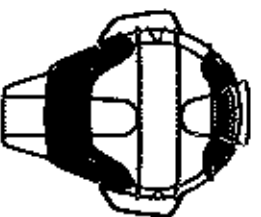

マスク
CG-SAB ¥36,500 (+税)

- カラー:ブラック+黒色
- カラー:ブルー+黒色
- カラー:レッド+黒色
- カラー:ホワイト+黒色

※カラーは各品別に入荷状況により

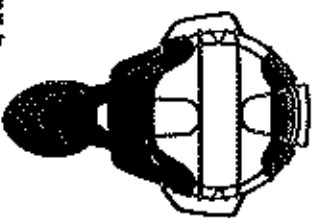

マスク
CG-SZN ¥36,500 (+税)

- カラー:ブラック+黒色
- カラー:ブルー+黒色
- カラー:レッド+黒色
- カラー:ホワイト+黒色

※カラーは各品別に入荷状況により



マスク
CG-SZB ¥36,500 (+税)

- カラー:ブラック+黒色
- カラー:ブルー+黒色
- カラー:レッド+黒色
- カラー:ホワイト+黒色

※カラーは各品別に入荷状況により

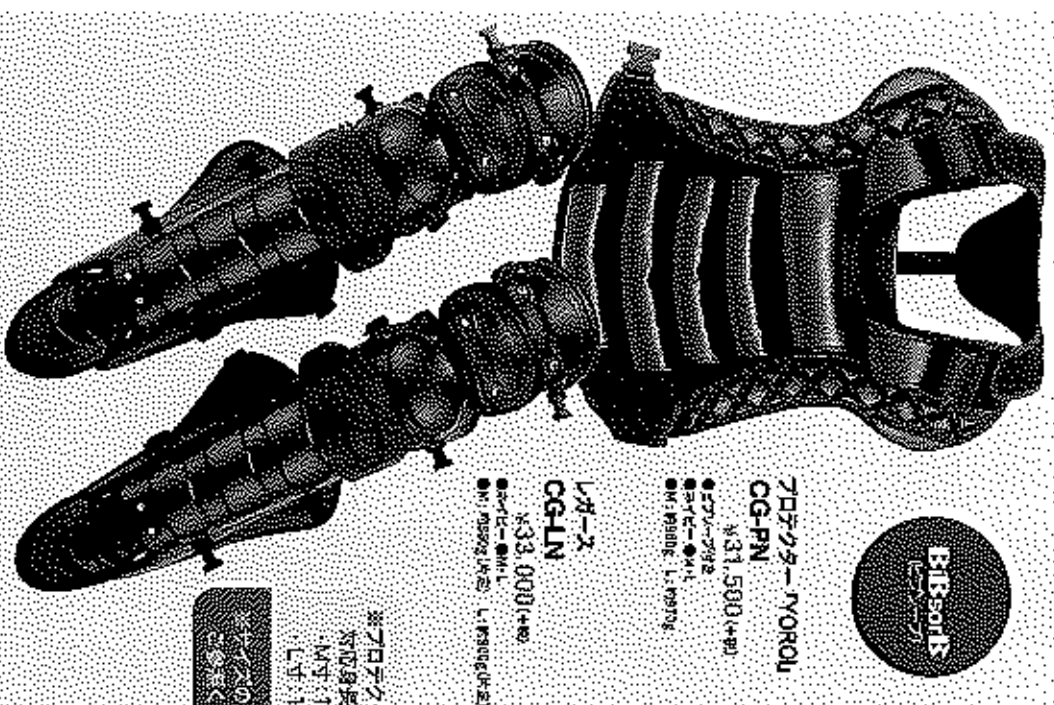

フロドクター「FRODO」
CG-PN
¥31,500 (+税)

- カラー:ブラック
- カラー:ホワイト
- カラー:レッド
- カラー:ブルー

レガーズ
CG-LN
¥33,000 (+税)

- カラー:ブラック
- カラー:ホワイト
- カラー:レッド
- カラー:ブルー



※フロドクター「レガーズ」
は成身長の目安

・M: 160~175cm
・L: 170~185cm

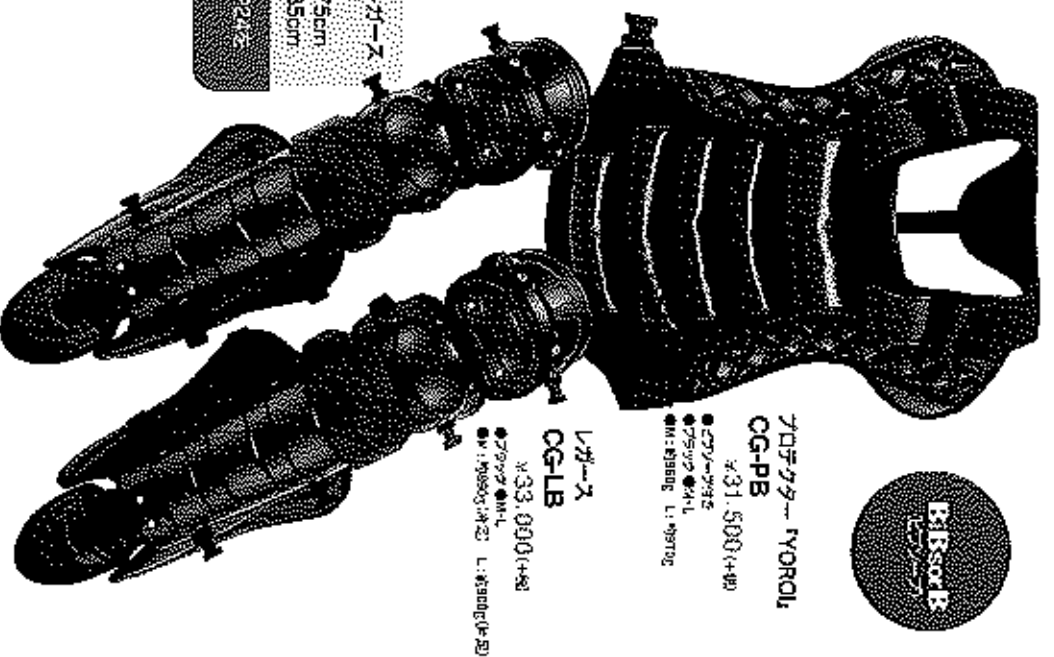

フロドクター「FRODO」
CG-PB
¥31,500 (+税)

- カラー:ブラック
- カラー:ホワイト
- カラー:レッド
- カラー:ブルー

レガーズ
CG-LB
¥33,000 (+税)

- カラー:ブラック
- カラー:ホワイト
- カラー:レッド
- カラー:ブルー

BIBSORB (ビブソーブ) (※SBS番組11月27日~12月9日) (※SBS番組)

柔らかな素材で守備を堅める。

肩に負担を掛つて守るキャッチャーギアと比べて、フロドクターは柔らか
くないもの、ハタケやマオリシリアルの負担軽減シート【ビブソーブ】
は、フロンバグとボールの回転を止め、その衝撃を吸収し、ボール
の動きを止めることができます。柔軟な素材と独特な角度から
なる「フロンバグ」も対応。「ライニング」のように、ボールの衝撃を吸収
できない【ビブソーブ】という、フロドクターの強みから選ばれるようになりました。

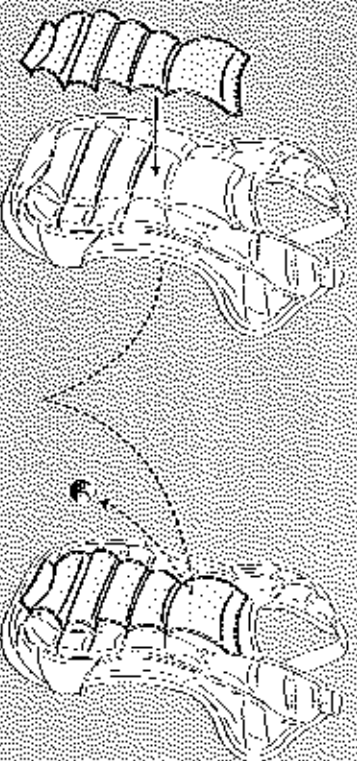

硬式

カラーリングのこだわりにも
多彩に細やかに対応します。

キャッチャーヘルムはオーダーメイドで出来ます。http://www.banaky-sho.jp/cm/



野球のマスクは「はく」だけでなく「はける」にも対応。そして選手が安心・健闘できるようです。

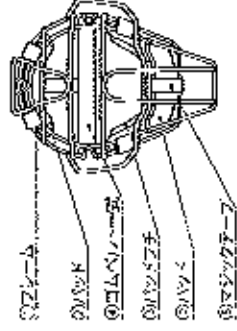

VASK CG-DA

- カラー別 ¥42,500 (税別)
- デフフレーム ¥42,500 (税別)
- デフ ¥500 (税別)

セッター専用 大人用 重量級 (800g)

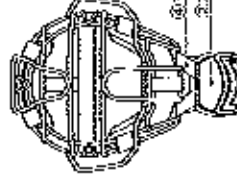

VASK CG-OZ

- デフフレーム ¥42,500 (税別)
- デフ ¥500 (税別)

セッター専用 大人用 重量級 (800g)

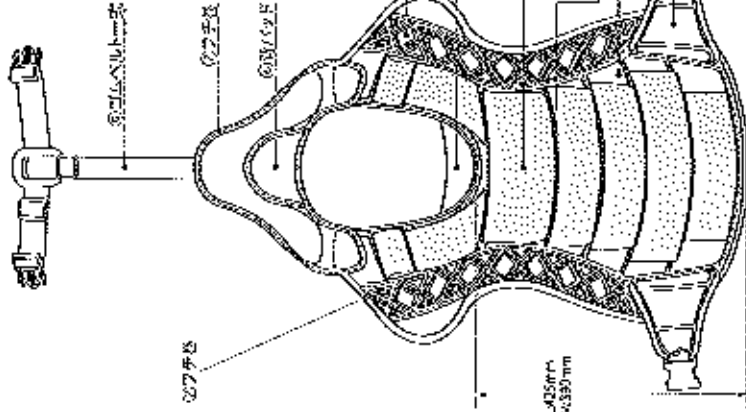

ZROCKA CG-OP ¥42,000 (税別)

●41,988g (計器 11,988g (内服))

- ① Zプロテクター
- ② Zフェイス
- ③ Zマスク
- ④ Zフェイス
- ⑤ Zフェイス
- ⑥ Zフェイス
- ⑦ Zフェイス
- ⑧ Zフェイス
- ⑨ Zフェイス
- ⑩ Zフェイス
- ⑪ Zフェイス
- ⑫ Zフェイス
- ⑬ Zフェイス
- ⑭ Zフェイス
- ⑮ Zフェイス
- ⑯ Zフェイス
- ⑰ Zフェイス
- ⑱ Zフェイス
- ⑲ Zフェイス
- ⑳ Zフェイス
- ㉑ Zフェイス
- ㉒ Zフェイス
- ㉓ Zフェイス
- ㉔ Zフェイス
- ㉕ Zフェイス
- ㉖ Zフェイス
- ㉗ Zフェイス
- ㉘ Zフェイス
- ㉙ Zフェイス
- ㉚ Zフェイス
- ㉛ Zフェイス
- ㉜ Zフェイス
- ㉝ Zフェイス
- ㉞ Zフェイス
- ㉟ Zフェイス
- ㊱ Zフェイス
- ㊲ Zフェイス
- ㊳ Zフェイス
- ㊴ Zフェイス
- ㊵ Zフェイス
- ㊶ Zフェイス
- ㊷ Zフェイス
- ㊸ Zフェイス
- ㊹ Zフェイス
- ㊺ Zフェイス

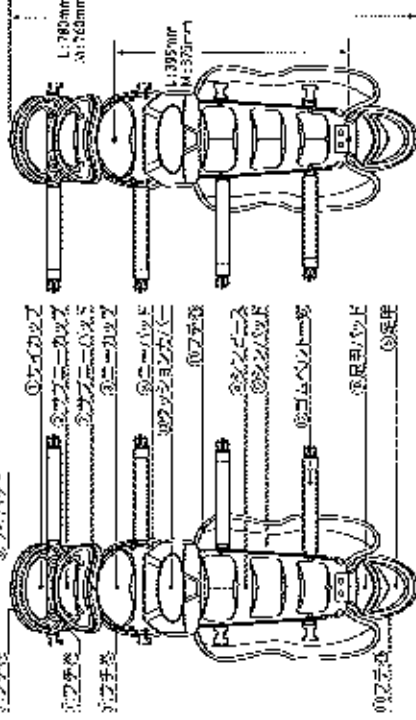

GARIS CG-OL ¥43,500 (税別)

●41,988g (計器 11,988g (内服))

- ① Zフェイス
- ② Zフェイス
- ③ Zフェイス
- ④ Zフェイス
- ⑤ Zフェイス
- ⑥ Zフェイス
- ⑦ Zフェイス
- ⑧ Zフェイス
- ⑨ Zフェイス
- ⑩ Zフェイス
- ⑪ Zフェイス
- ⑫ Zフェイス
- ⑬ Zフェイス
- ⑭ Zフェイス
- ⑮ Zフェイス
- ⑯ Zフェイス
- ⑰ Zフェイス
- ⑱ Zフェイス
- ⑲ Zフェイス
- ⑳ Zフェイス
- ㉑ Zフェイス
- ㉒ Zフェイス
- ㉓ Zフェイス
- ㉔ Zフェイス
- ㉕ Zフェイス
- ㉖ Zフェイス
- ㉗ Zフェイス
- ㉘ Zフェイス
- ㉙ Zフェイス
- ㉚ Zフェイス
- ㉛ Zフェイス
- ㉜ Zフェイス
- ㉝ Zフェイス
- ㉞ Zフェイス
- ㉟ Zフェイス
- ㊱ Zフェイス
- ㊲ Zフェイス
- ㊳ Zフェイス
- ㊴ Zフェイス
- ㊵ Zフェイス
- ㊶ Zフェイス
- ㊷ Zフェイス
- ㊸ Zフェイス
- ㊹ Zフェイス
- ㊺ Zフェイス

※ベースカラーとは、記載していない場合は赤です。

マスク	色	ベースカラー	重量 (g)	備考
① フレーム	赤	赤	1,395	なし
② バッド	赤	赤	1,395	なし
③ フチ巻	赤	赤	1,395	なし
④ コムベルト一式	赤	赤	1,395	なし
⑤ マジックテープ	赤	赤	1,395	なし
① 検座	黒	黒	1,395	なし
② 本体バッド	黒	黒	1,395	なし
③ フチ巻	黒	黒	1,395	なし
④ マスク止め	黒	黒	1,395	なし
① 本体	黒	黒	1,395	なし
② ヒップテープ	黒	黒	1,395	なし
③ ショルダー用バッド	黒	黒	1,395	なし
④ 首バッド	黒	黒	1,395	なし
⑤ 本体ライン	黒	黒	1,395	なし
⑥ 背バッド	黒	黒	1,395	なし
⑦ フチ巻	黒	黒	1,395	なし
⑧ 腰バッド	黒	黒	1,395	なし
⑨ コムベルト一式	黒	黒	1,395	なし
① サイカップ	黒	黒	1,395	なし
② サブニーカップ	黒	黒	1,395	なし
③ ニーカップ	黒	黒	1,395	なし
④ シンビース	黒	黒	1,395	なし
⑤ 足甲	黒	黒	1,395	なし
⑥ サイバッド	黒	黒	1,395	なし
⑦ サブニーバッド	黒	黒	1,395	なし
⑧ ニーバッド	黒	黒	1,395	なし
⑨ シンバッド	黒	黒	1,395	なし
⑩ 足甲バッド	黒	黒	1,395	なし
⑪ フチ巻	黒	黒	1,395	なし
⑫ コムベルト一式	黒	黒	1,395	なし
⑬ クッションカバー	黒	黒	1,395	なし

軟式

ハイテラス
キャッチャーギア

CATCHER'S GEAR

硬式ハイテラスのノカハゲを凝縮した

軟式キャッチャーギア。

(財) 全日本軟式野球連盟公認の商品です。



CGN-PSN
キャッチャー
グローブ
キャッチャー
マスク



「より安全にご使用いただくために」
国内で最大の安全基準の裏面「JIS規格」
JIS規格、5段階別テラスの規格が搭載
されています。
※和式用グローブ・連盟別には別売です。

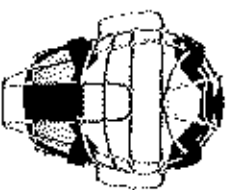
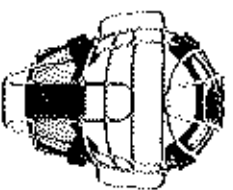

マスク

CG-NTN ¥17,000(+税)
●25センチ ●26センチ ●27センチ
●27.5センチ ●28センチ
50センチ以上は別売です。

マスク

CG-NTB ¥17,000(+税)
●25センチ ●26センチ ●27センチ
●27.5センチ ●28センチ
50センチ以上は別売です。

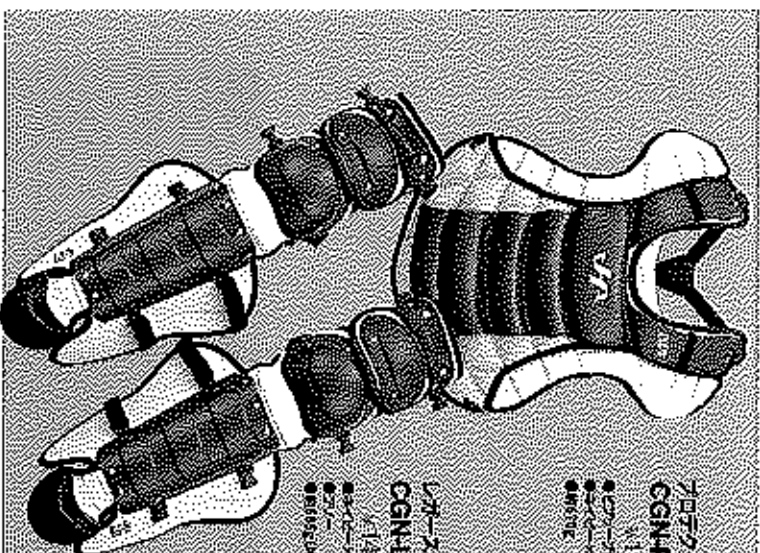

プロテクター
CGN-PSN

¥13,500(+税)
●27センチ ●28センチ ●29センチ
●30センチ ●31センチ
●32センチ

レガース
CGN-LSN

¥14,000(+税)
●27センチ ●28センチ ●29センチ
●30センチ ●31センチ ●32センチ

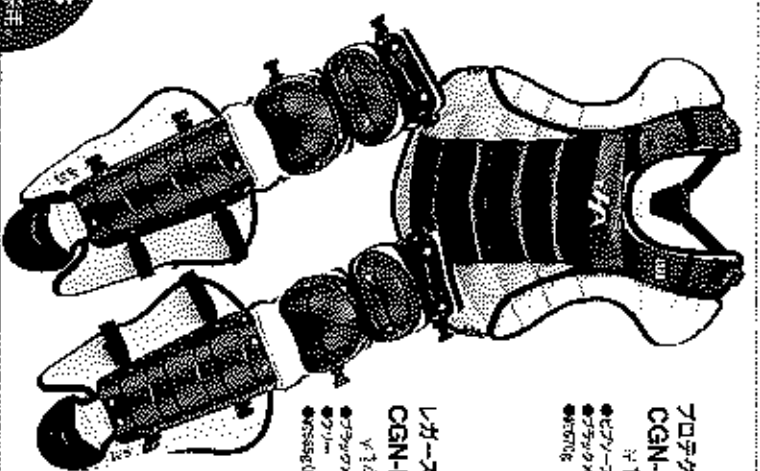

プロテクター
CGN-PSB

¥13,500(+税)
●27センチ ●28センチ ●29センチ
●30センチ ●31センチ
●32センチ

レガース
CGN-LSB

¥14,000(+税)
●27センチ ●28センチ ●29センチ
●30センチ ●31センチ ●32センチ



プロテクター(代保)
柔らかな素材で
守る快適の至り。
※725番

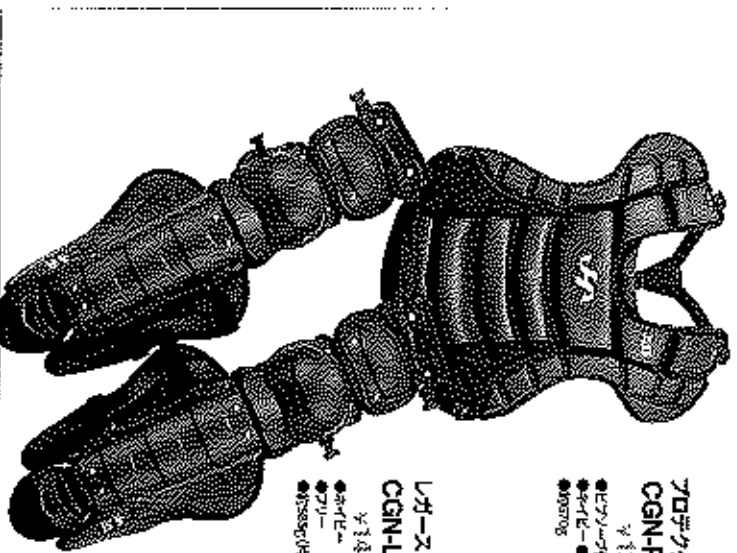

プロテクター
CGN-PN

¥13,500(+税)
●27センチ ●28センチ ●29センチ
●30センチ

レガース
CGN-LN

¥14,000(+税)
●27センチ ●28センチ ●29センチ
●30センチ ●31センチ

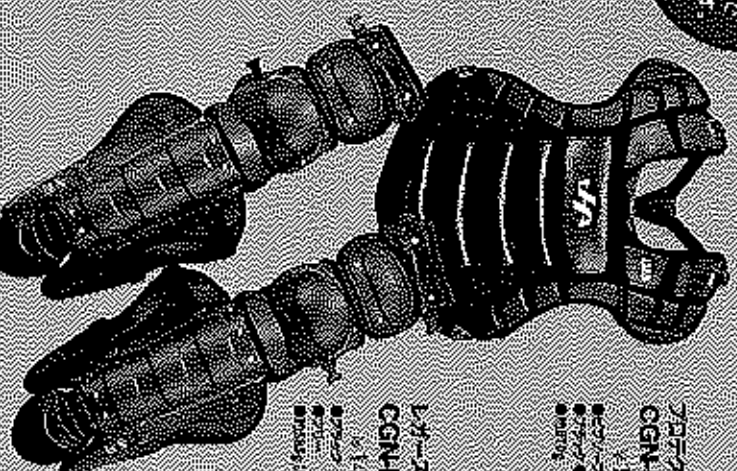

プロテクター
CGN-PNB

¥13,500(+税)
●27センチ ●28センチ ●29センチ
●30センチ

レガース
CGN-LNB

¥14,000(+税)
●27センチ ●28センチ ●29センチ
●30センチ ●31センチ

ミドルクラス キャッチャーギア CATCHER'S GEAR

ヒップロープを搭載した

ミドルクラスのキャッチャーギア。

(財) 全日本軟式野球連盟公認の商品です。



「より安全にご使用いただくために」

【面罩内式の内装部は最新技術により、230gと軽量化。5段階調整可能なマスクの使用が推奨されます。

※詳しくは各メーカーのホームページをご覧ください。

お求めやすいミドルクラスには、スコートガードが標準搭載。

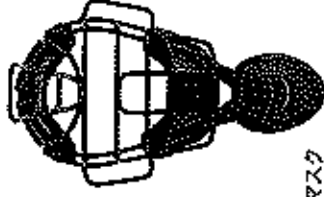

マスク
CG-NZN ¥12,000 (+税)
●面罩内式
●230gと軽量化
●5段階調整可能なマスクの使用が推奨されます



マスク
CG-NZB ¥12,000 (+税)
●面罩内式
●230gと軽量化
●5段階調整可能なマスクの使用が推奨されます

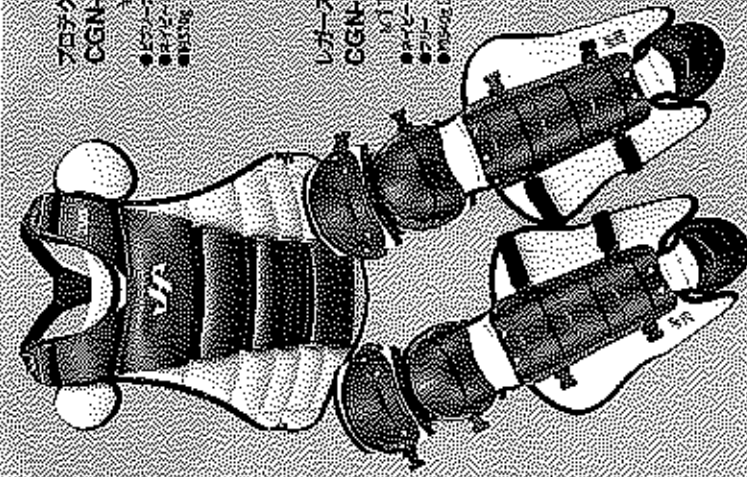

プロテクター
CGN-RPSN
¥9,500 (+税)
●ヒップロープ付
●サイズS/M/L
●2350g

レガース
CGN-RLSN
¥11,500 (+税)
●ヒップロープ付
●サイズS/M/L
●2550g (片足)

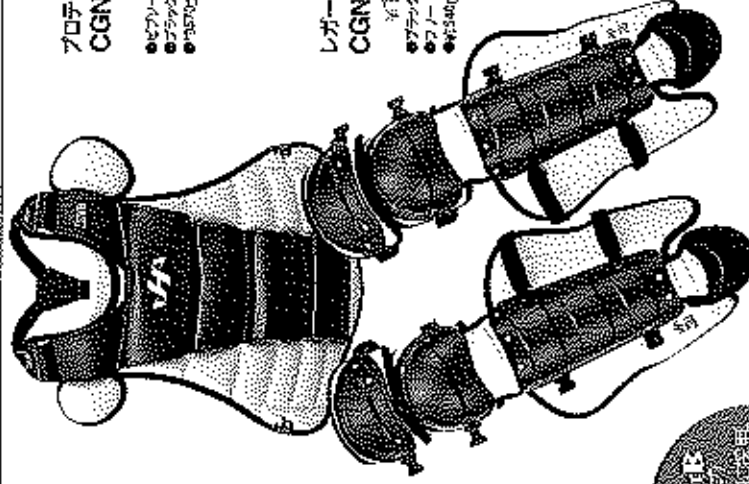

プロテクター
CGN-RPSB
¥9,500 (+税)
●ヒップロープ付
●サイズS/M/L
●2350g

レガース
CGN-RLSB
¥11,500 (+税)
●ヒップロープ付
●サイズS/M/L
●2550g (片足)

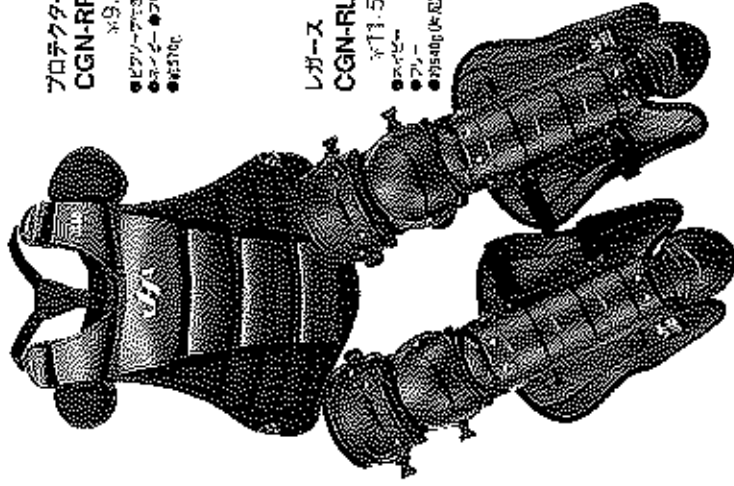
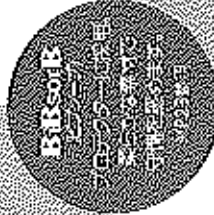

プロテクター
CGN-RPN
¥9,500 (+税)
●ヒップロープ付
●サイズS/M/L
●2350g

レガース
CGN-RLN
¥11,500 (+税)
●ヒップロープ付
●サイズS/M/L
●2550g (片足)

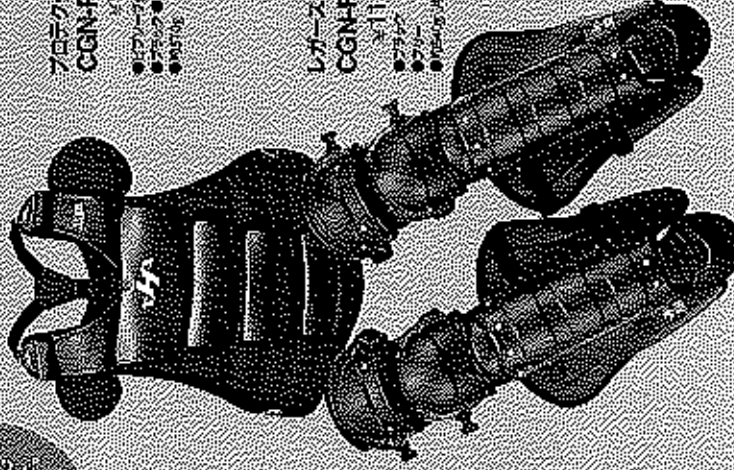

プロテクター
CGN-RPB
¥9,500 (+税)
●ヒップロープ付
●サイズS/M/L
●2350g

レガース
CGN-RPB
¥11,500 (+税)
●ヒップロープ付
●サイズS/M/L
●2550g (片足)

ジュニア用
CATCHER'S GEAR for Jr.

機能性をそのまま、ジュニアサイズに搭載。

軟式ジュニア用キャッチャーギア。

(財) 全日本軟式野球連盟公認の商品です。



より安全にご使用いただくために、
選手用マシンのGS規格に準拠したソフト
220gより、SG規格のマシンのGSが従来と
異なります。

※詳しくはカラー入魂館にお問い合わせください。

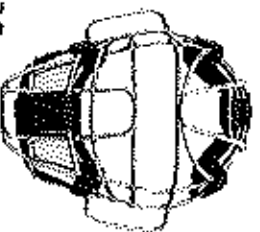

マスク

CG-NJTN ¥15,000(+税)

- カラー:ブラック×ホワイト
- サイズ:XS/L
- カラー:ブラック×ホワイト
- サイズ:XS/L

※カラーはカラー入魂館にお問い合わせください。

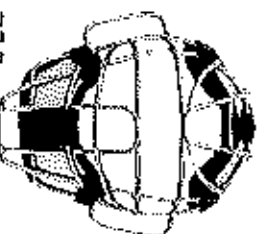

マスク

CG-NJTB ¥15,000(+税)

- カラー:ブラック×ホワイト
- サイズ:XS/L
- カラー:ブラック×ホワイト
- サイズ:XS/L

※カラーはカラー入魂館にお問い合わせください。

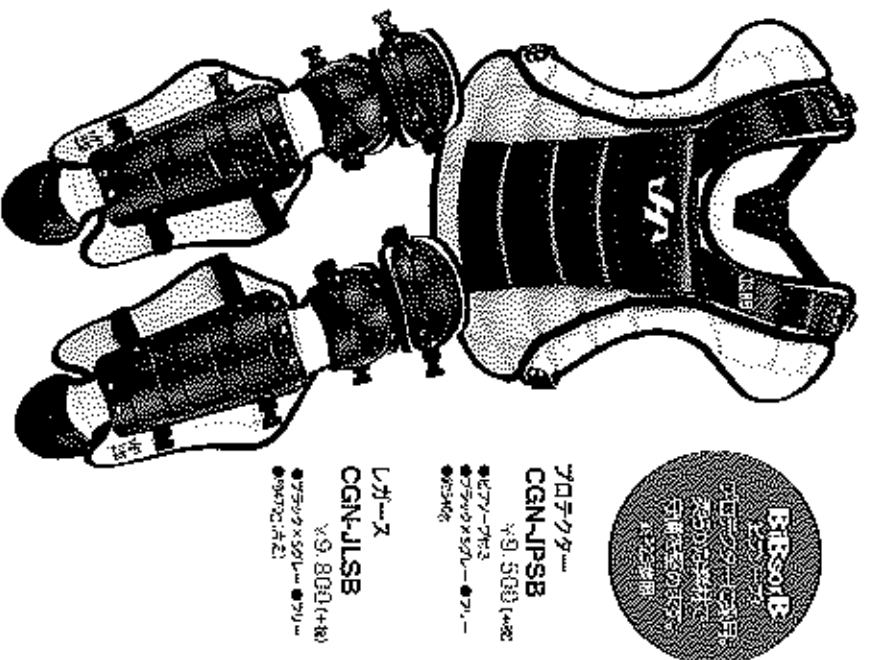
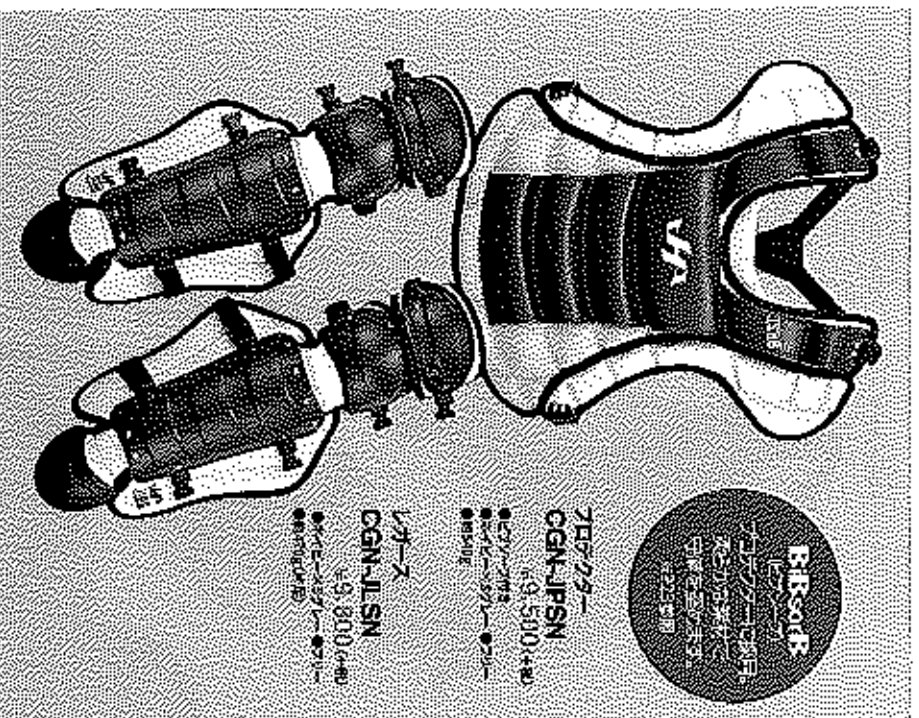

CATCHER'S GEAR Accessories

硬式でも軟式でも使用できるスロートガード。

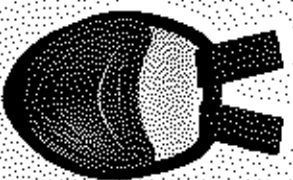
スロートガード
CG-TGSN

¥2,000(+税)

●カラー:ブラック

スロートガード
CG-TGSB

¥2,000(+税)

●カラー:ブラック

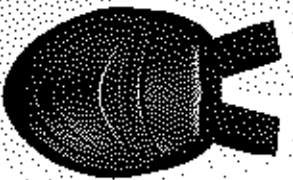
スロートガード
CG-TGN

¥2,000(+税)

●カラー:ブラック

スロートガード
CG-TGB

¥2,000(+税)

●カラー:ブラック

ギア1セットを
完全収納。キャッチャーギア一式セットを収納でき
ます。持ち運びにも便利なスリムな
サイズです。

キャッチャーギアバッグ

BA-15 ¥3,000(+税)

●カラー:ブラック

●サイズ:縦50×横11.5×厚3.8cm



チームカラーを活かした オリジナルが実現できます。

独自のカラーシステムには、白で肌を保護してくれる、その他の色は肌を保護し、汗を吸い取り、さらさらとした肌触りを実現しています。
<http://www.oddhead.com/jp>

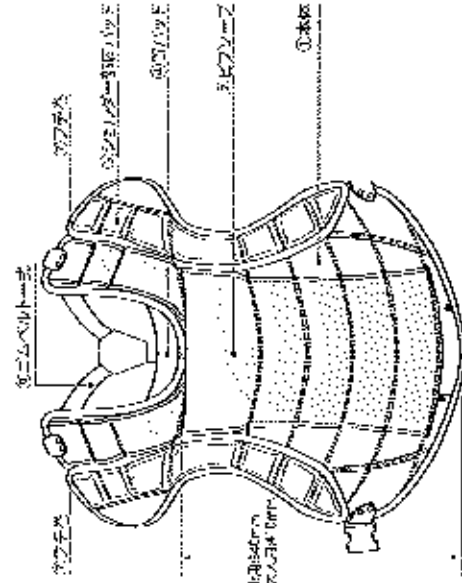

プロテクター CG-NCP ¥25,000 (+税)



- シュニアベルト式は22のシュニアモデルがベースとなります。
- マスク ●650g CG-NOJA ¥18,000 (+税)
- プロテクター ●650g CG-NOJP ¥20,000 (+税)
- レガース ●670g (FR) CG-NOJL ¥22,000 (+税)

※ シュニアベルト式は、下部の表紙をご覧ください。



全身のダメージから守るフルバディスタイル

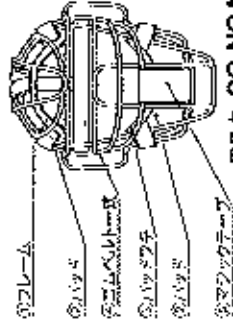

マスク CG-NOA
 ●650g
 ●220mm×270mm×42mm
 ●重量約150g (FR付)
 ●21,000 (+税)

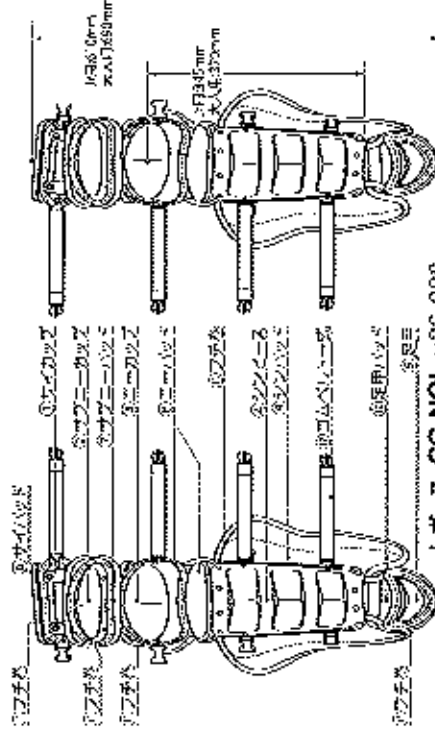

レガース CG-NOL ¥26,000 (+税)

マスク	カラー	重量	サイズ	特徴	価格
① プレーム	黒	650g	220mm×270mm×42mm	フルバディスタイル	21,000 (+税)
② パッド	黒	650g	220mm×270mm×42mm	フルバディスタイル	21,000 (+税)
③ フチ生地	黒	650g	220mm×270mm×42mm	フルバディスタイル	21,000 (+税)
④ シンシールド	黒	650g	220mm×270mm×42mm	フルバディスタイル	21,000 (+税)
⑤ フチ生地	黒	650g	220mm×270mm×42mm	フルバディスタイル	21,000 (+税)
⑥ シンシールド	黒	650g	220mm×270mm×42mm	フルバディスタイル	21,000 (+税)

※ アゴ部分の **ODDHEAD** マークをシ、コンラベル仕様とする場合は、本体価格プラス ¥3,000 (+税) となります。
 ※ アゴ部分の **ODDHEAD** マークを既付アゴなし仕様とする場合は、本体価格プラス ¥2,000 (+税) となります。
 ※ 指定のない場合は、アゴ部分に **ODDHEAD** マークは入りません。

プロテクター	カラー	重量	サイズ	特徴	価格
① 本体	黒	650g	220mm×270mm×42mm	フルバディスタイル	25,000 (+税)
② シンシールド	黒	650g	220mm×270mm×42mm	フルバディスタイル	25,000 (+税)
③ フチ生地	黒	650g	220mm×270mm×42mm	フルバディスタイル	25,000 (+税)
④ シンシールド	黒	650g	220mm×270mm×42mm	フルバディスタイル	25,000 (+税)
⑤ フチ生地	黒	650g	220mm×270mm×42mm	フルバディスタイル	25,000 (+税)
⑥ シンシールド	黒	650g	220mm×270mm×42mm	フルバディスタイル	25,000 (+税)

※ 本体ライン仕様の場合は、本体価格プラス ¥3,000 (+税) となります。
 カラーは②フチ生地の項目よりお選びください。
 ※ 指定のない場合は、本体ラインは入りません。

レガース	カラー	重量	サイズ	特徴	価格
① サイカップ	黒	670g	220mm×270mm×42mm	フルバディスタイル	26,000 (+税)
② サブニーカップ	黒	670g	220mm×270mm×42mm	フルバディスタイル	26,000 (+税)
③ ニーカップ	黒	670g	220mm×270mm×42mm	フルバディスタイル	26,000 (+税)
④ シンシールド	黒	670g	220mm×270mm×42mm	フルバディスタイル	26,000 (+税)
⑤ 足甲	黒	670g	220mm×270mm×42mm	フルバディスタイル	26,000 (+税)
⑥ サイカップ	黒	670g	220mm×270mm×42mm	フルバディスタイル	26,000 (+税)
⑦ サブニーカップ	黒	670g	220mm×270mm×42mm	フルバディスタイル	26,000 (+税)
⑧ ニーカップ	黒	670g	220mm×270mm×42mm	フルバディスタイル	26,000 (+税)
⑨ シンシールド	黒	670g	220mm×270mm×42mm	フルバディスタイル	26,000 (+税)
⑩ 足甲	黒	670g	220mm×270mm×42mm	フルバディスタイル	26,000 (+税)
⑪ フチ生地	黒	670g	220mm×270mm×42mm	フルバディスタイル	26,000 (+税)
⑫ シンシールド	黒	670g	220mm×270mm×42mm	フルバディスタイル	26,000 (+税)

SPiKE

足との一体感を追求する / 1977年 スパイクシューズ

通気性に優れた **ESPAiNE** を採用

開口部・通気孔に特殊な素材の採用は、着用時の快適性を向上させ、汗の蒸れを防ぎます。

ESPAiNE 採用のスパイクシューズ



詰め込みソールとエクスセーヌアツバのコーラボレーション。抜群の弾力性とイージーメンテナンスを実現。

KT-WG6E ¥15,000 (税込)

●ESPAiNE ●ヒール高約60mm ●サイズ23.5~29.0cm ●重量 約210g

ESPAiNE は、日本の伝統製法です。

エクスセーヌエコーカーブモデル。



人衆のエクスセーヌスパイクのズレ防止効果も期待できる。多様化するニーズに対応します。



KT-WG5EM ¥18,500 (税込)

●ESPAiNE ●ヒール高約60mm ●重量約210g ●サイズ23.5~29.0cm ●重量 約210g

ESPAiNE は、日本の伝統製法です。

/ 1977年 捕手用スパイクシューズ 捕手用として開発です。



KT-WG5ES ¥21,000 (税込)

●ESPAiNE ●ヒール高約60mm ●重量約210g ●サイズ23.5~29.0cm ●重量 約210g

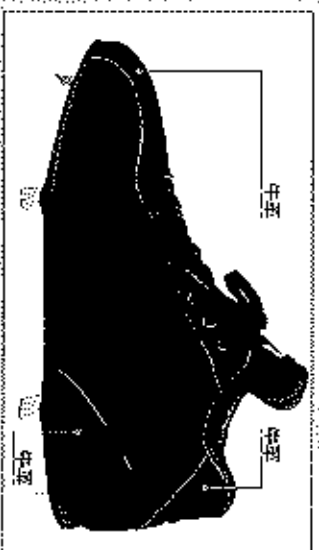

和牛シヤバ/ソノライトレギュラーモデル。



KT-WG5 ¥19,500 (税込)

●和牛シヤバ/ソノライト
●ヒール高約60mm ●重量約210g ●サイズ23.5~29.0cm (標準)

/ 1977年 捕手用スパイクシューズ 屈曲性と安定性がアップしました。



KT-WG5S ¥24,000 (税込)

●和牛シヤバ/ソノライト ●ヒール高約60mm ●重量約210g ●サイズ23.5~29.0cm (標準)

強靭アツバ。

このモデルは、ESPAiNEの採用により、より柔軟な履感を求めました。



安定感が向上。

お尻用として開発された新しい構造を、このモデルにも採用することで、より安定した姿勢でのプレイが可能になりました。



シューズのソール

紐でも簡単に脱着できる
脱着型スパイクです。



スパイクシューズの脱着も簡単
にしており、長時間・耐久性・安定性
も実現されています。

タクトーフロ ¥9,100 (税込)

●品質を重視し、柔軟な履感を追求した
●お尻用スパイクの採用により、より安定した
姿勢でのプレイが可能になりました。



幅広い一着 ¥3,000 (税込)

●ESPAiNE採用のスパイクシューズ



幅広い一着 ¥2,500 (税込)

●ESPAiNE採用のスパイクシューズ

スパイク金具 SP-KG ¥1,500 (税込)

ESPAiNE採用のスパイク

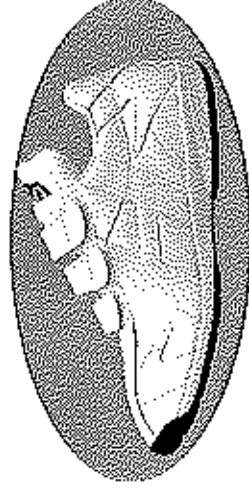

裏面には、ハタケヤマのロゴをデザインし、

KT-TR9 ¥12,000 (+税) 要注生産

●半：合成エナメル ●底：EVA+ゴム

●日本ベルト製氏 ●サイズ：25.5～29.0cm 見立型

1507APP スパイク・トレーニングシューズ ORDER仕様書

靴ホームページより対応のオーダー用紙をダウンロードできます。http://www.hatakeyama-jp.com



KT-WG5型



KT-WGSM型



KT-WGSC型

尾首のフット垫で選べる
3つの高さをご用意。



KT-WG5型 KT-WGSM型 KT-WGSC型

①基本モデルを選ぶ ※上の写真をご参照ください。 KT-WG5型 KT-WGSM型 KT-WGSC型 基本価格 ¥19,500(+税) ¥22,000(+税) ¥23,500(+税)	②ソールの選択 牛革底 授手用厚底 ※¥4,500(+税) アップになります。 補手用底 ※¥4,500(+税) アップになります。 ウレタンポイント底 トレーニングシューズ用ソール()
③サイズ ※サイズは25.5～30.0cm、トレーニングシューズは25.5～29.0cmまで対応 cm	②ネーム刺繍 ※1か所は付帯¥500(+税) アップになります。 ※スペースとの問題で加工できない場合があります。ご了承ください。
④本体素材・カラーを選ぶ 和牛革(黒) クラリー/白エナメル クラリー/黒エナメル その他() ※材質により金額アップになります。	位置 ① ② ※インラスト (A) 標準 ※インラスト (B) 標準
④ラインカラーを選ぶ 1 重ライン(ライン本体) 白 黒 赤 ゴールド シルバー その他() 2 重ライン(ラインアチ) ※¥1,500(+税) アップになります。	内容
白 黒 赤 ゴールド シルバー その他()	書体
	カラー

⑤紐・3本テープの選択 紐 3本テープ ※¥1,500(+税) アップになります。
※基本形をKT-WG5Cで3本テープを選択の場合は、3本テープー基本形の足首ベルトの仕様となります。

⑥その他
※オプションを追加した場合、基本価格にオプション価格を合計した
価格(+税)となります。

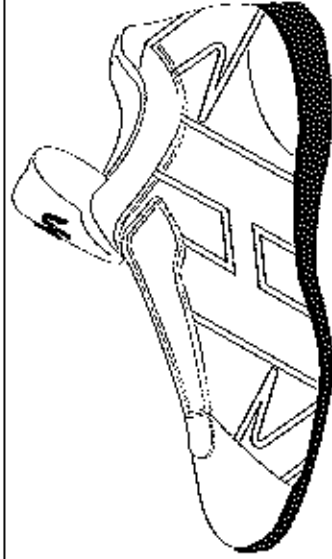

(前)



(後)



NEW BAG

必要性から生まれた優れた収納力。

1377777 バックシリーズ



グラブ、ミットを整理できるVFA、
前面の起ついた部分の生地を伸ばし、
市販の緊急制汗剤の付いた、お茶を
飲むことができます。

グラブボックス BA-60 ¥4,500
（送料別）
●サイズ：横30×高さ25×奥行15cm
●重量：1.6kg

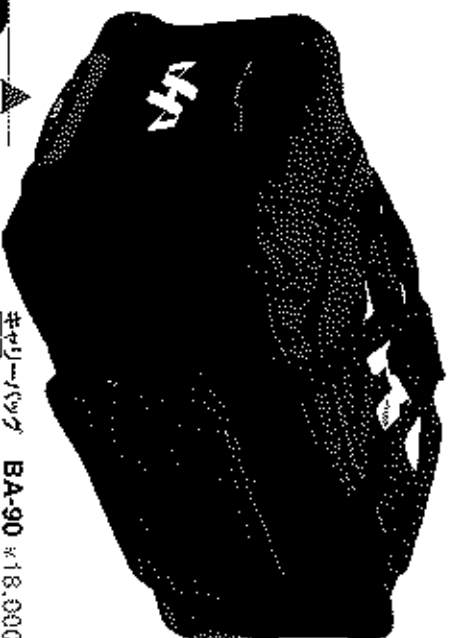

バグの半分は、用途に合わせて移動可能な
個別収納一式を備えています。
重たい荷物でも持ち運びやすいメッシュ
取手付き。

キャリーバック BA-90 ¥18,000
（送料別）
●サイズ：横30×高さ40×奥行35cm
●重量：2.7kg

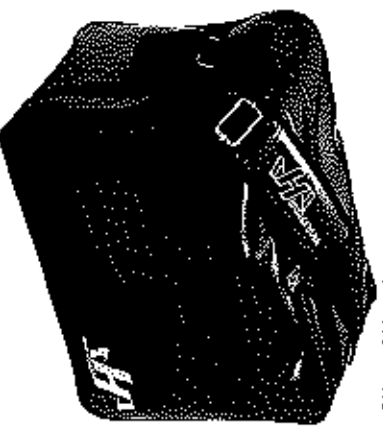

ショルダーバック [552] ●サイズ：横30×高さ30×奥行25cm
BA-20 ¥8,200（送料別）
●サイズ：横25×高さ25×奥行25cm
●重量：1.2kg



バグボックス
内蔵されています。



多機能収納ポケット



元のポケットは、メッシュ素材の取り
外し可能な2wayバック

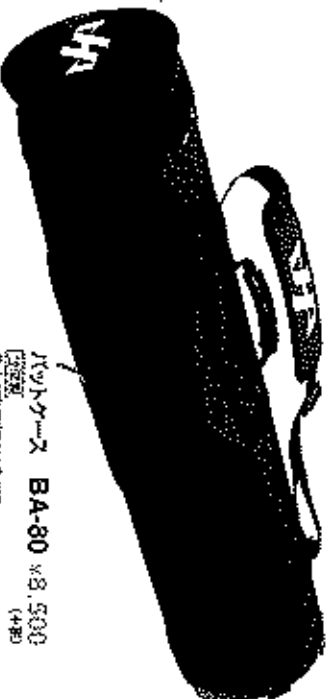

バグケース BA-80 ¥8,500
（送料別）
●サイズ：横12×高さ25×奥行10cm
●重量：0.6kg
●材質：ナイロン
●カラー：黒

グラブ収納のための優れたもの。グラブホルダー

プロ選手の監修を参考に開発にこだわった仕様。赤、黄のカラーリングで登場。



2018
NEW
グラブホルダー BA-23R ¥3,200（送料別）
（保型用ポーチ付） ●サイズ：横15×高さ15cm
●重量：0.15kg
●カラー：黒×赤×黄×白×黒×黄×赤×黒



2018
NEW
グラブホルダー BA-23Y ¥3,200（送料別）
（保型用ポーチ付） ●サイズ：横15×高さ15cm
●重量：0.15kg
●カラー：黒×赤×黄×白×黒×黄×赤×黒



グラブホルダーを収納、前面の保型用ポーチをグリップに入れ、グラブホルダーの上にグラブを置き、
ベルトでグラブを固定して整理してお持ちいただけます。

グラブホルダーは、緊急時に際しての必需品

※前面のポーチはグラブの型くずれを防ぐ保型用のポーチです。保型のご使用はご遠慮ください。
※保型ポーチの取付時には紐や縫針等の責任は一切負いかねますのでご了承ください。

グラブの型くずれを防ぐ、保型用ポーチ付。

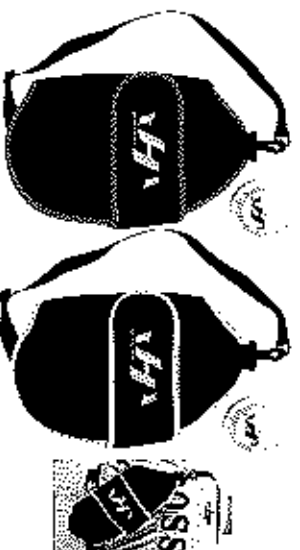

BA-13R 横15cm
グラブホルダー（保型用ポーチ付） [552] ¥3,500（送料別）
●サイズ：横15×高さ15×奥行15cm
●重量：0.15kg
●カラー：黒×赤×黄×白×黒×黄×赤×黒



グラブホルダーを収納、前面の保型用ポーチをグリップに入れ、
グラブホルダーの中にグラブを置き、ベルトでグラブを固定して整理できます。



2018
NEW
グラブホルダー BA-10 ¥2,000（送料別）
（保型用ポーチ付） ●サイズ：横15×高さ15cm
●重量：0.15kg
●カラー：黒×赤×黄×白×黒×黄×赤×黒

2018
NEW
グラブホルダー BA-11 ¥500（送料別）
（保型用ポーチ付） ●サイズ：横15×高さ15cm
●重量：0.15kg
●カラー：黒×赤×黄×白×黒×黄×赤×黒

多彩なカラーリング、お好みの素材で チームならではのオリジナルバッグが可能になりました。

ホームページより対応のオーダー用紙をダウンロードできます。http://www.hatakeyama.jp.com

1937Aが お薦めする商品です。

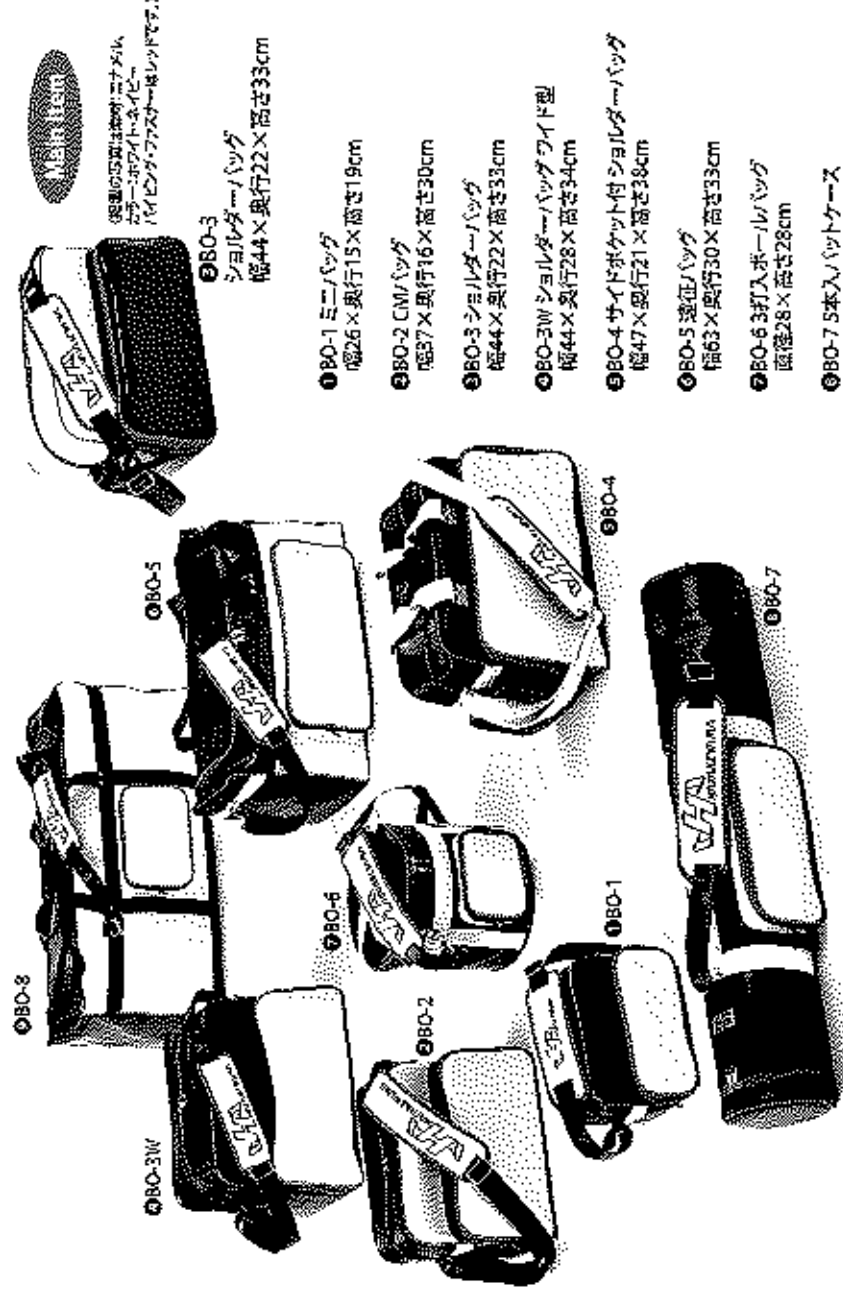

- ① BO-1 ミニバッグ
幅26×奥行15×高さ19cm
- ② BO-2 CMバッグ
幅37×奥行16×高さ30cm
- ③ BO-3 ショルダーバッグ
幅44×奥行22×高さ33cm
- ④ BO-3W ショルダーバッグワイド型
幅44×奥行28×高さ34cm
- ⑤ BO-4 サイドポケット付ショルダーバッグ
幅47×奥行21×高さ38cm
- ⑥ BO-5 遠征バッグ
幅63×奥行30×高さ33cm
- ⑦ BO-6 3打入ポールバッグ
幅28×高さ28cm
- ⑧ BO-7 5本入バッグケース
直径16×長さ90cm
- ⑨ BO-8 ヘルメット・用具バッグ
幅91×奥行32×高さ40cm

(掲載の写真は、素材:フクローレン・カラー:ホワイト・ナイロン・ハイビング・フラスナー・黒レッドです。)

①から⑧の初回発注単位は5個より、⑦から⑧は1個より承ります。※同じタイプの追加は1個より承ります。

●素材タイプが選べます ※素材の組み合わせできません。※下記3種類の素材見本の色見本のカラー・ローインです。

エナメル	フクローレン	ターポリン	ナイロン
① BO-1 ミニバッグ 幅26×奥行15×高さ19cm	① BO-1 ミニバッグ 幅26×奥行15×高さ19cm	① BO-1 ミニバッグ 幅26×奥行15×高さ19cm	① BO-1 ミニバッグ 幅26×奥行15×高さ19cm
② BO-2 CMバッグ 幅37×奥行16×高さ30cm	② BO-2 CMバッグ 幅37×奥行16×高さ30cm	② BO-2 CMバッグ 幅37×奥行16×高さ30cm	② BO-2 CMバッグ 幅37×奥行16×高さ30cm
③ BO-3 ショルダーバッグ 幅44×奥行22×高さ33cm	③ BO-3 ショルダーバッグ 幅44×奥行22×高さ33cm	③ BO-3 ショルダーバッグ 幅44×奥行22×高さ33cm	③ BO-3 ショルダーバッグ 幅44×奥行22×高さ33cm
④ BO-3W ショルダーバッグワイド型 幅44×奥行28×高さ34cm	④ BO-3W ショルダーバッグワイド型 幅44×奥行28×高さ34cm	④ BO-3W ショルダーバッグワイド型 幅44×奥行28×高さ34cm	④ BO-3W ショルダーバッグワイド型 幅44×奥行28×高さ34cm
⑤ BO-4 サイドポケット付ショルダーバッグ 幅47×奥行21×高さ38cm	⑤ BO-4 サイドポケット付ショルダーバッグ 幅47×奥行21×高さ38cm	⑤ BO-4 サイドポケット付ショルダーバッグ 幅47×奥行21×高さ38cm	⑤ BO-4 サイドポケット付ショルダーバッグ 幅47×奥行21×高さ38cm
⑥ BO-5 遠征バッグ 幅63×奥行30×高さ33cm	⑥ BO-5 遠征バッグ 幅63×奥行30×高さ33cm	⑥ BO-5 遠征バッグ 幅63×奥行30×高さ33cm	⑥ BO-5 遠征バッグ 幅63×奥行30×高さ33cm
⑦ BO-6 3打入ポールバッグ 幅28×高さ28cm	⑦ BO-6 3打入ポールバッグ 幅28×高さ28cm	⑦ BO-6 3打入ポールバッグ 幅28×高さ28cm	⑦ BO-6 3打入ポールバッグ 幅28×高さ28cm
⑧ BO-7 5本入バッグケース 直径16×長さ90cm	⑧ BO-7 5本入バッグケース 直径16×長さ90cm	⑧ BO-7 5本入バッグケース 直径16×長さ90cm	⑧ BO-7 5本入バッグケース 直径16×長さ90cm
⑨ BO-8 ヘルメット・用具バッグ 幅91×奥行32×高さ40cm	⑨ BO-8 ヘルメット・用具バッグ 幅91×奥行32×高さ40cm	⑨ BO-8 ヘルメット・用具バッグ 幅91×奥行32×高さ40cm	⑨ BO-8 ヘルメット・用具バッグ 幅91×奥行32×高さ40cm

エナメル	ターポリン	フクローレン	ターポリン	ナイロン
① BO-1 ミニバッグ 幅26×奥行15×高さ19cm	① BO-1 ミニバッグ 幅26×奥行15×高さ19cm	① BO-1 ミニバッグ 幅26×奥行15×高さ19cm	① BO-1 ミニバッグ 幅26×奥行15×高さ19cm	① BO-1 ミニバッグ 幅26×奥行15×高さ19cm
② BO-2 CMバッグ 幅37×奥行16×高さ30cm	② BO-2 CMバッグ 幅37×奥行16×高さ30cm	② BO-2 CMバッグ 幅37×奥行16×高さ30cm	② BO-2 CMバッグ 幅37×奥行16×高さ30cm	② BO-2 CMバッグ 幅37×奥行16×高さ30cm
③ BO-3 ショルダーバッグ 幅44×奥行22×高さ33cm	③ BO-3 ショルダーバッグ 幅44×奥行22×高さ33cm	③ BO-3 ショルダーバッグ 幅44×奥行22×高さ33cm	③ BO-3 ショルダーバッグ 幅44×奥行22×高さ33cm	③ BO-3 ショルダーバッグ 幅44×奥行22×高さ33cm
④ BO-3W ショルダーバッグワイド型 幅44×奥行28×高さ34cm	④ BO-3W ショルダーバッグワイド型 幅44×奥行28×高さ34cm	④ BO-3W ショルダーバッグワイド型 幅44×奥行28×高さ34cm	④ BO-3W ショルダーバッグワイド型 幅44×奥行28×高さ34cm	④ BO-3W ショルダーバッグワイド型 幅44×奥行28×高さ34cm
⑤ BO-4 サイドポケット付ショルダーバッグ 幅47×奥行21×高さ38cm	⑤ BO-4 サイドポケット付ショルダーバッグ 幅47×奥行21×高さ38cm	⑤ BO-4 サイドポケット付ショルダーバッグ 幅47×奥行21×高さ38cm	⑤ BO-4 サイドポケット付ショルダーバッグ 幅47×奥行21×高さ38cm	⑤ BO-4 サイドポケット付ショルダーバッグ 幅47×奥行21×高さ38cm
⑥ BO-5 遠征バッグ 幅63×奥行30×高さ33cm	⑥ BO-5 遠征バッグ 幅63×奥行30×高さ33cm	⑥ BO-5 遠征バッグ 幅63×奥行30×高さ33cm	⑥ BO-5 遠征バッグ 幅63×奥行30×高さ33cm	⑥ BO-5 遠征バッグ 幅63×奥行30×高さ33cm
⑦ BO-6 3打入ポールバッグ 幅28×高さ28cm	⑦ BO-6 3打入ポールバッグ 幅28×高さ28cm	⑦ BO-6 3打入ポールバッグ 幅28×高さ28cm	⑦ BO-6 3打入ポールバッグ 幅28×高さ28cm	⑦ BO-6 3打入ポールバッグ 幅28×高さ28cm
⑧ BO-7 5本入バッグケース 直径16×長さ90cm	⑧ BO-7 5本入バッグケース 直径16×長さ90cm	⑧ BO-7 5本入バッグケース 直径16×長さ90cm	⑧ BO-7 5本入バッグケース 直径16×長さ90cm	⑧ BO-7 5本入バッグケース 直径16×長さ90cm
⑨ BO-8 ヘルメット・用具バッグ 幅91×奥行32×高さ40cm	⑨ BO-8 ヘルメット・用具バッグ 幅91×奥行32×高さ40cm	⑨ BO-8 ヘルメット・用具バッグ 幅91×奥行32×高さ40cm	⑨ BO-8 ヘルメット・用具バッグ 幅91×奥行32×高さ40cm	⑨ BO-8 ヘルメット・用具バッグ 幅91×奥行32×高さ40cm

●素材の色が選べます ※素材によって、多少色が異なります。

●ナイロン プラック ホワイト ロイヤル パープル グリーン
※素材によっては、お選びいただける色が異なります。下記3種類のカラーの色見本の色見本が異なります。

エナメル	ターポリン	フクローレン	ターポリン	ナイロン
① BO-1 ミニバッグ 幅26×奥行15×高さ19cm	① BO-1 ミニバッグ 幅26×奥行15×高さ19cm	① BO-1 ミニバッグ 幅26×奥行15×高さ19cm	① BO-1 ミニバッグ 幅26×奥行15×高さ19cm	① BO-1 ミニバッグ 幅26×奥行15×高さ19cm
② BO-2 CMバッグ 幅37×奥行16×高さ30cm	② BO-2 CMバッグ 幅37×奥行16×高さ30cm	② BO-2 CMバッグ 幅37×奥行16×高さ30cm	② BO-2 CMバッグ 幅37×奥行16×高さ30cm	② BO-2 CMバッグ 幅37×奥行16×高さ30cm
③ BO-3 ショルダーバッグ 幅44×奥行22×高さ33cm	③ BO-3 ショルダーバッグ 幅44×奥行22×高さ33cm	③ BO-3 ショルダーバッグ 幅44×奥行22×高さ33cm	③ BO-3 ショルダーバッグ 幅44×奥行22×高さ33cm	③ BO-3 ショルダーバッグ 幅44×奥行22×高さ33cm
④ BO-3W ショルダーバッグワイド型 幅44×奥行28×高さ34cm	④ BO-3W ショルダーバッグワイド型 幅44×奥行28×高さ34cm	④ BO-3W ショルダーバッグワイド型 幅44×奥行28×高さ34cm	④ BO-3W ショルダーバッグワイド型 幅44×奥行28×高さ34cm	④ BO-3W ショルダーバッグワイド型 幅44×奥行28×高さ34cm
⑤ BO-4 サイドポケット付ショルダーバッグ 幅47×奥行21×高さ38cm	⑤ BO-4 サイドポケット付ショルダーバッグ 幅47×奥行21×高さ38cm	⑤ BO-4 サイドポケット付ショルダーバッグ 幅47×奥行21×高さ38cm	⑤ BO-4 サイドポケット付ショルダーバッグ 幅47×奥行21×高さ38cm	⑤ BO-4 サイドポケット付ショルダーバッグ 幅47×奥行21×高さ38cm
⑥ BO-5 遠征バッグ 幅63×奥行30×高さ33cm	⑥ BO-5 遠征バッグ 幅63×奥行30×高さ33cm	⑥ BO-5 遠征バッグ 幅63×奥行30×高さ33cm	⑥ BO-5 遠征バッグ 幅63×奥行30×高さ33cm	⑥ BO-5 遠征バッグ 幅63×奥行30×高さ33cm
⑦ BO-6 3打入ポールバッグ 幅28×高さ28cm	⑦ BO-6 3打入ポールバッグ 幅28×高さ28cm	⑦ BO-6 3打入ポールバッグ 幅28×高さ28cm	⑦ BO-6 3打入ポールバッグ 幅28×高さ28cm	⑦ BO-6 3打入ポールバッグ 幅28×高さ28cm
⑧ BO-7 5本入バッグケース 直径16×長さ90cm	⑧ BO-7 5本入バッグケース 直径16×長さ90cm	⑧ BO-7 5本入バッグケース 直径16×長さ90cm	⑧ BO-7 5本入バッグケース 直径16×長さ90cm	⑧ BO-7 5本入バッグケース 直径16×長さ90cm
⑨ BO-8 ヘルメット・用具バッグ 幅91×奥行32×高さ40cm	⑨ BO-8 ヘルメット・用具バッグ 幅91×奥行32×高さ40cm	⑨ BO-8 ヘルメット・用具バッグ 幅91×奥行32×高さ40cm	⑨ BO-8 ヘルメット・用具バッグ 幅91×奥行32×高さ40cm	⑨ BO-8 ヘルメット・用具バッグ 幅91×奥行32×高さ40cm

●ハイビング・フラスナーの色が選べます。 ※上記3種類の色から選ぶことができます。

●マーキング加工ができます。 ※3種類の色が印刷できます。

※上記オーダーの項目で不明な点がございましたら、小売店もしくは1937Aまでお問い合わせください。

CATCHER & BATTING & DEFENSE GLOVE

捕・打・守のあらゆる場面をサポート。

▶ 丸洗いOK

※必ず洗濯機で洗ってください。

▶ エンボ加工 エンボ加工により、グリップ力がアップしました。

▶ 獨立の個性と存在感 16ラインを縫った独特の素材を使用し、多彩なカラー展開しました。

BATTING

▶ 2つの補強

位置がズレないよう、

▶ エンボ加工使用

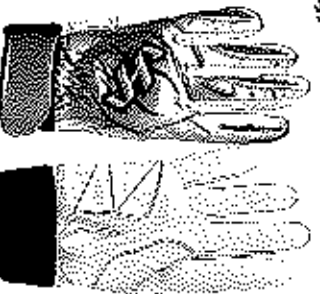

2014 NEW
MG-B16SW
※サイズ: 23cm~25cm

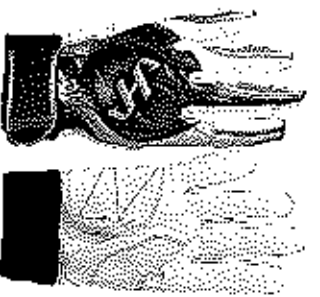

2014 NEW
MG-B16AW
※サイズ: 23cm~25cm



2014 NEW
MG-B16RB
※サイズ: 23cm~25cm



2014 NEW
MG-B16PB
※サイズ: 23cm~25cm

¥5,800(税込) ●カラー: グリーン、オレンジ、ブラック、ホワイト ●サイズ: (S)22~23cm (M)24~25cm (L)26~27cm

プロ野球選手も使用。

CATCHER

▶ 捕手用 捕手用にはつなげた手袋です。

▶ 衝撃吸収材入 衝撃の吸収に役立ちます。

▶ 丸洗いOK 洗える素材を使用。また、5ヶ所、2枚の補強による耐久性も確保されています。



BGM-70PRO (B)
※サイズ: 23cm



BGM-70PRO (W)
※サイズ: 23cm

¥2,800(税込) ●カラー: ブラック、グレー、ブルー、ホワイト ●サイズ: (S)22~23cm (M)24~25cm (L)26~27cm

▶ 丸洗いOK

※必ず洗濯機で洗ってください。

▶ 内側滑り止め加工 エンボ加工により、グリップ力がアップしました。

▶ ケツシヨウ性アツツ 衝撃を吸収します。

BATTING

▶ 2つの補強

位置がズレないよう、

▶ エンボ加工使用



KG-30B
●カラー: ブラック



KG-30W
●カラー: ホワイト

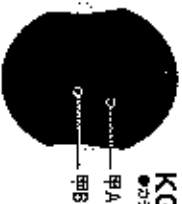

¥5,500(税込) ●カラー: ブラック、ホワイト ●サイズ: (S)22 ●補強ポイント: 甲A、甲B ●エンボ加工: 甲A、甲B、手首、手背 ●ケツシヨウ性アツツ: 手背 ●丸洗いOK: はい ●カラー: ブラック、ホワイト ●サイズ: (S)22 ●補強ポイント: 甲A、甲B ●エンボ加工: 甲A、甲B、手首、手背 ●ケツシヨウ性アツツ: 手背 ●丸洗いOK: はい

▶ エンボ加工使用



▶ 衝撃吸収材入

手袋内の衝撃を吸収させます。

▶ 丸洗いOK

洗える素材を使用しています。

▶ 適度なツイット感

手袋部分にケツシヨウ材を入れて衝撃吸収。

▶ 抜群の吸汗性と通気性

ハンチング素材を使用。多気



KG-20B
●カラー: グリーン



KG-20W
●カラー: ホワイト



KG-20R
※サイズ: 23cm~25cm



KG-20P
※サイズ: 23cm~25cm



KG-20G
※サイズ: 23cm~25cm

¥2,600(税込) ●カラー: グリーン、オレンジ、ブルー、ホワイト ●サイズ: (S)22~23cm (M)24~25cm (L)26~27cm

DEFENSE

▶ 丸洗いOK

洗える素材を使用しています。

▶ 適度なツイット感 手袋部分にケツシヨウ材を入れて衝撃吸収。

▶ 抜群の吸汗性と通気性 ハンチング素材を使用。



KG-10B
●カラー: グリーン



KG-10W
●カラー: ホワイト

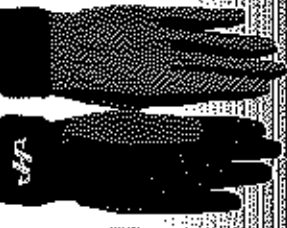

KG-10R
※サイズ: 23cm~25cm



KG-10P
※サイズ: 23cm~25cm



KG-10G
※サイズ: 23cm~25cm

¥2,400(税込) ●カラー: グリーン、オレンジ、ブルー、ホワイト ●サイズ: (S)22~23cm (M)24~25cm (L)26~27cm

ウェア

WEAR / ISGAPPのウェア

シンプルなスタイルで快適さを追求。

表地は適度なシレー加工による上品な光沢感、張り、コシのあるしっかりとした生地を使用。

TBロゴのイメージを首もとに表現したオリジナルリブティのあるデザイン。(シリコンラベル採用)

着心地がよく動きやすい仕様は、練習や試合中に最適。

また、シンプルなデザインは、試合前後の移動時や着脱としても活躍します。

※表地の断面上、多少の凹凸する場合がございますのでご注意ください。

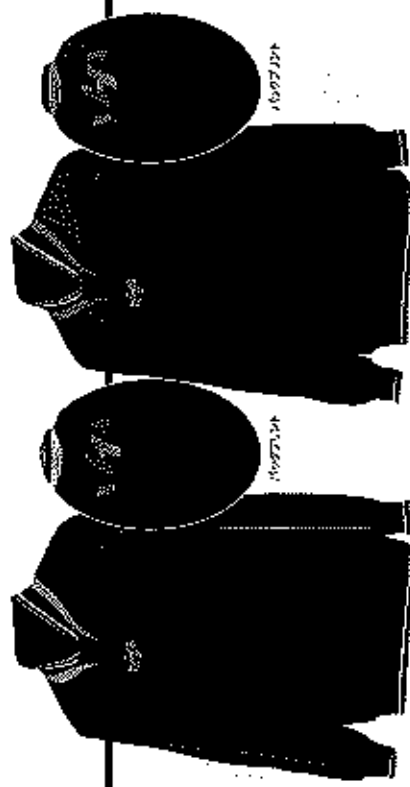

Vジャン HF-VJB ●フック
¥11,800 (+税) [E520]
●素材: 表地: ポリエステル100%
リブ部: ポリエステル85% 綿15%
●サイズ: M/L/O-20

Vジャン HF-VJN ●フック
¥11,800 (+税) [E520]
●素材: 表地: ポリエステル100%
リブ部: ポリエステル85% 綿15%
●サイズ: M/L/O-20

グッズ

GOODS さまざまな角度からプレイヤーをサポートする/ISGAPPのベースボールグッズ

手帳・スコアブック フロントカバーはシリコンラベル採用



和牛革使用

手帳・スコアブック
SB-10 ●フック [E520]
●サイズ: 縦155mm×横125mm
●フイルム加工済
¥16,000 (+税)

レフィル4種
RF-1 ●おまかせ [E520]
¥1,000 (+税)

WRIST BAND

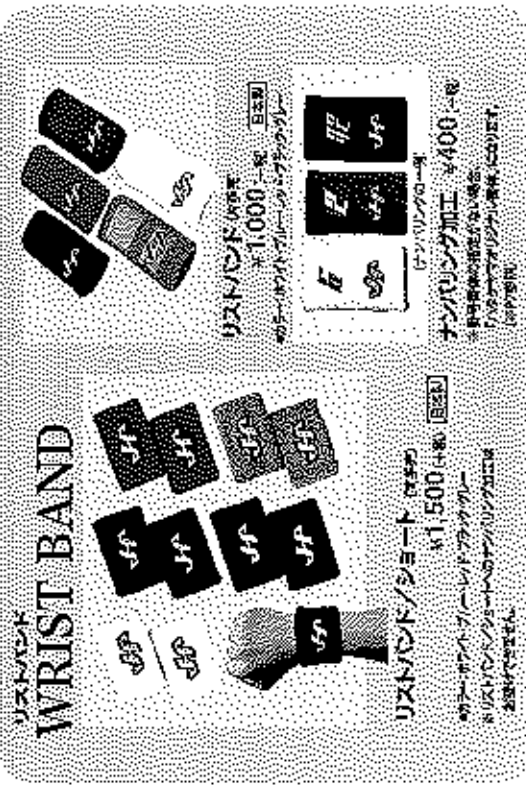

WRIST BAND/シモート (E520)
¥1,500 (+税)
●カラー: ホワイト・ブラック・ブルー・レッド・グリーン
※WRIST BAND/シモートは、WRIST BAND/シモート
と同様に、WRIST BAND/シモート
と同様に、WRIST BAND/シモート

WRIST BAND/シモート (E520)
¥1,000 (+税)
●カラー: ホワイト・ブラック・ブルー・レッド・グリーン
※WRIST BAND/シモートは、WRIST BAND/シモート
と同様に、WRIST BAND/シモート
と同様に、WRIST BAND/シモート

WRIST BAND/シモート (E520)
¥400 (+税)
●カラー: ホワイト・ブラック・ブルー・レッド・グリーン
※WRIST BAND/シモートは、WRIST BAND/シモート
と同様に、WRIST BAND/シモート
と同様に、WRIST BAND/シモート

ベースボール専用保湿ワックス



WAX-1 ¥1,200 (+税) [E520]
●NET: 100g 縦95mm×横75mm

WAX-2 ¥1,500 (+税) [E520]
●NET: 100g 縦95mm×横75mm

ワックスは、ベースボールのグローブやバットに塗ることで、滑りを良くし、汗や汚れを防止し、耐久性を向上させます。また、グローブの革を保護し、色落ちを防ぎます。

ベースボール専用保湿ワックス



リキッドオイルSF-1
¥1,500 (+税) [E520]
●NET: 100ml 縦95mm×横75mm

ベースボール専用保湿ワックスは、ベースボールのグローブやバットに塗ることで、滑りを良くし、汗や汚れを防止し、耐久性を向上させます。また、グローブの革を保護し、色落ちを防ぎます。

ベースボール専用保湿ワックス

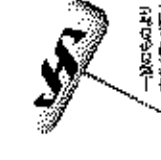

MH-1 ¥6,000 (+税) [E520]
●長さ: 150mm
●重量: 100g

ベースボール専用保湿ワックスは、ベースボールのグローブやバットに塗ることで、滑りを良くし、汗や汚れを防止し、耐久性を向上させます。また、グローブの革を保護し、色落ちを防ぎます。

ベースボール専用保湿ワックス

タイプ	カラー	サイズ	価格
SS-5A	ブラック	100mm	¥11,000 (+税)
SS-5B	ホワイト	100mm	¥10,000 (+税)
SS-5C	レッド	100mm	¥10,000 (+税)
SS-5D	ブルー	100mm	¥10,000 (+税)
SS-5E	グリーン	100mm	¥10,000 (+税)
SS-5J	ブラック	100mm	¥10,000 (+税)
SS-5V	ホワイト	100mm	¥10,000 (+税)
SS-5W	レッド	100mm	¥10,000 (+税)
SS-5Y	ブルー	100mm	¥10,000 (+税)
SS-5Z	グリーン	100mm	¥10,000 (+税)

ベースボール専用保湿ワックス

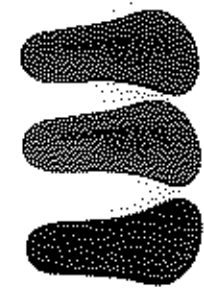

FG-1 ¥600 (+税) [E520]
●素材: 表地: ポリエステル100%
リブ部: ポリエステル85% 綿15%

BZ-10 ¥18,000 (+税) [E520]
●素材: 表地: ポリエステル100%
リブ部: ポリエステル85% 綿15%

ベースボール専用保湿ワックス



ISGAPP クラフトミット ¥1,500 (+税) [E520]

ISGAPP クラフトミット ¥2,500 (+税) [E520]



Advisory Professional Staff

	<p>TOMOTAKA SAKAGUCHI 坂口 智隆 選手 東京十カ村スゴロウ シラガ</p>		<p>HIKARU ITOH 伊藤 光 選手 伊予ツツノイシゴロウ （ソフトホークチーム）</p>
	<p>RYOMA INAMARI 今成 亮太 選手 徳島カイト シラガ</p>		<p>SHINDAI ISHIKAWA 石川 真二 選手 （カイトチーム） シラガ</p>

※選手の写真は各大会のイメージです。大会の進行状況により、掲載の選手と異なる場合があります。

アマチュア選手規則では禁止されている項目が盛り込まれてお楽しみください。詳細はホームページをご覧ください。

- 試合終了後に、選手間の挨拶や握手は禁止されています。また、試合終了後、選手間の挨拶や握手は禁止されています。
- 試合中に、選手間の挨拶や握手は禁止されています。また、試合終了後、選手間の挨拶や握手は禁止されています。
- 試合中に、選手間の挨拶や握手は禁止されています。また、試合終了後、選手間の挨拶や握手は禁止されています。
- 試合中に、選手間の挨拶や握手は禁止されています。また、試合終了後、選手間の挨拶や握手は禁止されています。
- 試合中に、選手間の挨拶や握手は禁止されています。また、試合終了後、選手間の挨拶や握手は禁止されています。
- 試合中に、選手間の挨拶や握手は禁止されています。また、試合終了後、選手間の挨拶や握手は禁止されています。
- 試合中に、選手間の挨拶や握手は禁止されています。また、試合終了後、選手間の挨拶や握手は禁止されています。
- 試合中に、選手間の挨拶や握手は禁止されています。また、試合終了後、選手間の挨拶や握手は禁止されています。
- 試合中に、選手間の挨拶や握手は禁止されています。また、試合終了後、選手間の挨拶や握手は禁止されています。
- 試合中に、選手間の挨拶や握手は禁止されています。また、試合終了後、選手間の挨拶や握手は禁止されています。

HATAKEYAMA

http://www.hatakeyama-jp.com

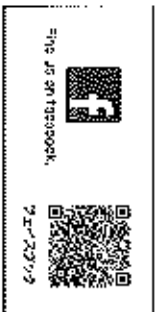

- 試合中に、選手間の挨拶や握手は禁止されています。また、試合終了後、選手間の挨拶や握手は禁止されています。
- 試合中に、選手間の挨拶や握手は禁止されています。また、試合終了後、選手間の挨拶や握手は禁止されています。
- 試合中に、選手間の挨拶や握手は禁止されています。また、試合終了後、選手間の挨拶や握手は禁止されています。
- 試合中に、選手間の挨拶や握手は禁止されています。また、試合終了後、選手間の挨拶や握手は禁止されています。
- 試合中に、選手間の挨拶や握手は禁止されています。また、試合終了後、選手間の挨拶や握手は禁止されています。
- 試合中に、選手間の挨拶や握手は禁止されています。また、試合終了後、選手間の挨拶や握手は禁止されています。
- 試合中に、選手間の挨拶や握手は禁止されています。また、試合終了後、選手間の挨拶や握手は禁止されています。
- 試合中に、選手間の挨拶や握手は禁止されています。また、試合終了後、選手間の挨拶や握手は禁止されています。
- 試合中に、選手間の挨拶や握手は禁止されています。また、試合終了後、選手間の挨拶や握手は禁止されています。
- 試合中に、選手間の挨拶や握手は禁止されています。また、試合終了後、選手間の挨拶や握手は禁止されています。

定価 ¥500+税

特約店

191907210839
hat-cahatakeyama18-01



- (株) HATAKEYAMA 東京都港区赤坂1-2-3 TEL:03-3461-1111 FAX:03-3461-1112
- (株) HATAKEYAMA KOREA CO., LTD. 〒151-8501 東京都目黒区中目黒1-1-1 TEL:03-3461-1111 FAX:03-3461-1112
- HATAKEYAMA 直営ショップ HATAKEYAMA 〒151-8501 東京都目黒区中目黒1-1-1 TEL:03-3461-1111 FAX:03-3461-1112