

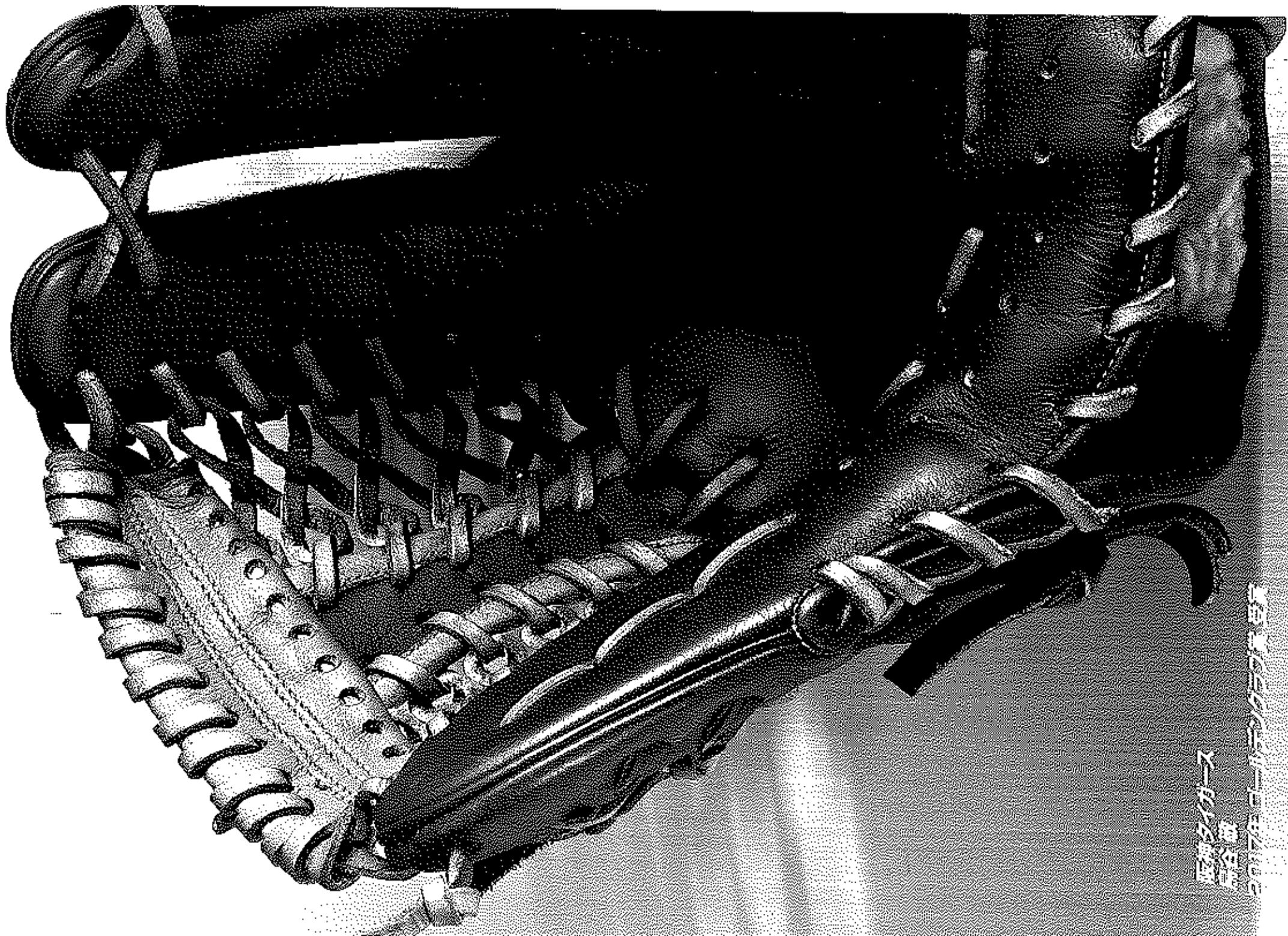

2018 KUBOTA SLUGGER
BASEBALL CATALOG



馬神タイガース
馬谷 誠
2017年 2月 15日 発行

職人企業 SLUGGER

研究開発商品

1956年 投手用(厚底)スパイク
 1958年 投手・野手用縫付けP皮(加工)

スパイク底物の皮を縫付けて縫うことで、従来のかぶせ
 るタイプのP皮と違い、見た目にも目立たなく、丈夫で長持
 ちするものとなった。当時のP皮は納付期間でへたれてい
 たものが、この開発により3ヶ月長く使用できるよになっ
 た。広島カープの池田、草、大野投手など、ほとんどの野
 手からこの長くもつP皮をつかって欲しいとの要望があり
 開発された。

1968年 グラブ型付け/金属製パットリング

「グラブの型付け」とは、ユーザーがグラブを購入
 したその日からすぐに使用できるように考えて発
 明された。

現在も日本のプロ野球の名手と名われる選手から
 絶大な信頼を受け大感謝を得ている。

1977年 ボジション別グラブ

1979年 グラブのウェア
指また

1982年 親指掛け/エッジウェア

人によって手の大きさや指の長さが異なるため、使
 う人の親指に確実にフィットする様に、親指の掛け
 紐を従来のものよりワイドにして親指の掛りを長く
 した。

ウェアの糸がかきを見すためと、球際のボールが
 ウェアの糸に引っ掛かるようにウェアの先端を改良
 した。

2002年 KSC-PROB(トレーニンググラブ)
小指掛け(加工)

広島達朗氏(元プロ野球監督・現プロ野球評論家)
 のたっての希望により、OBさんと共同でトレーニング
 グラブを開発。

2003年
スケルウェア
PAT.P(意匠登録申請済)



久保田運動具店 顧問

技師

江頭 重利

えがしら しげとし



POWER to the BASEBALL

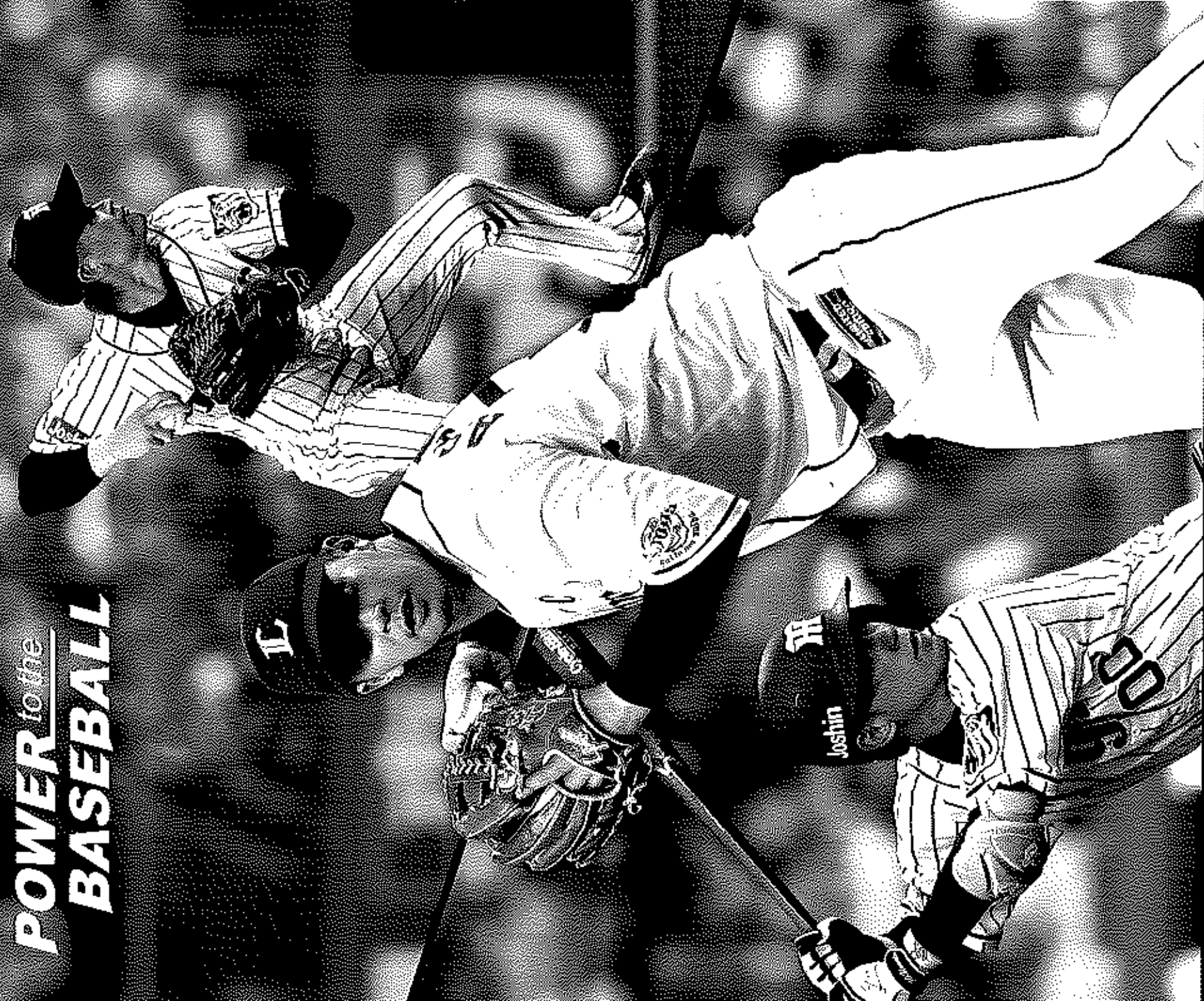

阪神タイガース
大和

福岡ソフトバンクホークス
本多 雄一

埼玉西武ライオンズ
浅村 栄斗

阪神タイガース
扇谷 敬

阪神タイガース
上本 博紀

北海道 日本ハムファイターズ
中島 卓也



北越日本航空アパース(D)HMF

2018 KUBOTA SLUGGER ADVISORY STAFF

©2017年 12月現在

POWER *to the*
BASEBALL

2018 GLOVE LINEUP



高校野球用具の使用制限について

カラーグラブ、ミットは使用できない。ただし黒については使用しても構わない。

グラブ、ミットに表示する商標は、布片、刺繍または樹脂の成型物のほか、連盟が認めたものとし、これを表示する箇所は背帯に近い部分、または親指のつけ根の部分のうちいずれか1箇所とし、その大きさは縦4センチ、横7センチ以内とする。投手用グラブで本体と異なる色の締め紐については、公認野球規則1・15の通りとする。ただし、締め紐が本体と同系色で目立たないものについては差し支えない。投手用グラブのハミ出し部の色は、グラブ本体と同系色で目立たないもの、もしくは草の自然色とする。また、縫い糸の色については特に制限を定めない。投手用グラブに固着を布片または刺繍によって表示する場合、その色は文字の部分を含み、すべて白または灰色以外の色でなければならぬ。品名、品番、マーク類などをスタンプによって表示する場合の色は、黒または緑白の自然色でなければならぬ。野手のグラブの締め紐は、本体色と同系色とする。ただし、保ち系糸色の締め紐に限っては本体色にかかわらず変更できる。

締め紐は、長さがないこと、親指の長さを覆うこと、また、グラブ、ミットの表置(受球面・背面)に氏名、番号、その他の文字を表記することを禁止する。

(日本高等学校野球連盟用具使用制限より一部抜粋)



職当社によるグラブ本体カラーと締め紐カラーの組み合わせ図

締め紐カラー	ハミ出し	KSブラック	ブルー	ホワイト	クリーム	ブラック	ホワイト
KSブラック	○	×	×	×	×	○	○
ブルー	×	○	×	×	×	○	○
ホワイト	×	×	×	○	×	○	○
ブラック	×	×	×	×	×	○	○
ホワイト	×	×	×	×	×	○	○

注)グラブ、ミットの場合、上記使用制限以外に「ハミ出し」と「ヘリ色」についても制限がありますのでご注意ください。

- 1.ハミ出し 投手用・野手に固着なく、ハミ出しは本体と同系色、または草の自然色のみ使用可能。玉ハミの場合は本体と同色のみ使用可能。
 - 2.ヘリ色 本体と同色のみ使用可能。
- その他用品についての用具使用制限内容は「日本高等学校野球連盟のホームページ」をご参照下さい。
- ヘルメット ● トレーニングシューズ ● ユニフォーム/手袋 ● 帽子/アンダーシャツ/ストッキング/ソックス ● 投手用ヘッドギア ● スバイク/審判用具
 - バット ● サングラス ● グラブ/ミット ● 投手記録簿/バッド ● 審判用具 ● 定款保護ガード ● ウィンドブレーカー ● その他

日本高等学校野球連盟 ホームページアドレス (<https://www.jhbf.or.jp/>)

大学・社会人野球用具の使用制限について

注)2014年度に予定されている野手のグラブの色の制限については、アマチュア野球では次のとおり対応する。本規則はすべての親着用グラブに適用する。

- (1)守備位置に関係なく野手(投手を除く)はPANTONEの色基準14番より明るい色のグラブを使用することはできない。この場合は、グラブ本体、パーツ(紐、ヘリ、玉ハミ)に適用するが、ハミ出し(切)ハミ)についてはこの限りでない。
 - (2)投手を除く野手のグラブの縫い糸、刺繍の色および商標の色についても発行日より制限はない。
- ※なお、アマチュア野球では、2014年度1年間は従前通りとし、2015年1月1日より本規則を適用する。

● 投手用グラブについて

投手のグラブは、縫製を除き白糸、黒糸以外のものを用いなければならない。審判員の判断によるが、どんな方法であっても縫製をさせるものであってはならない。
 [注]アマチュア野球では、投手のグラブについては、縫製、しめむち、縫い糸を除くグラブ本体(親指部分、手前、ウエブ)は1色でなければならぬ。
 公認野球規則 3.07(e)

なお、投手用グラブに個人名を入れる場合は、その色はグラブ本体と同色とし、場所は親指の付け根部分の一面所に限定する。

(日本アマチュア野球連盟委員会)

PROFESSIONAL GLOVE

阪神タイガース
鳥谷 敬

福岡ソフトバンクホークス
本多 雄一

阪神タイガース
大和

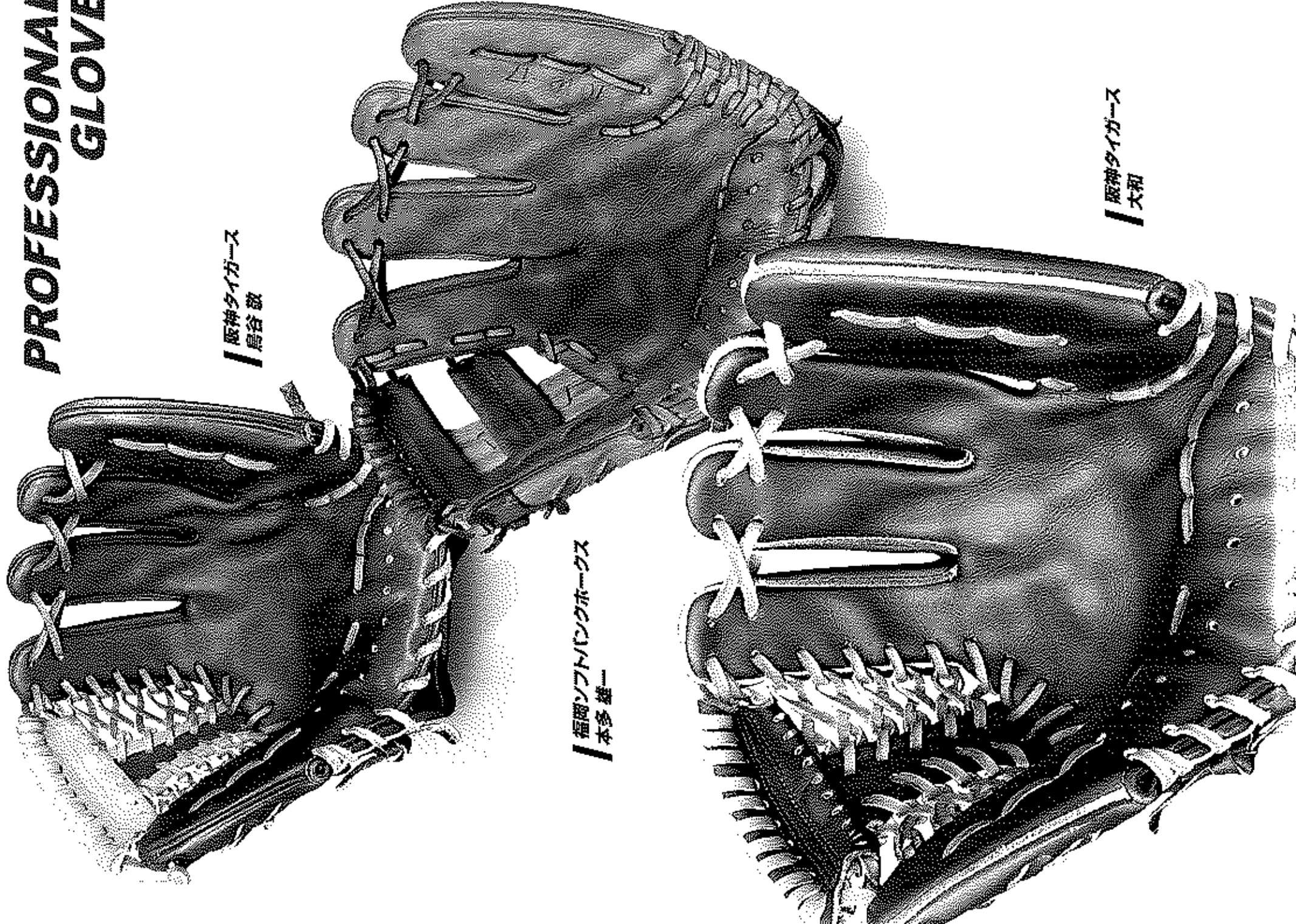

埼玉西武ライオンズ
浅村 栄斗

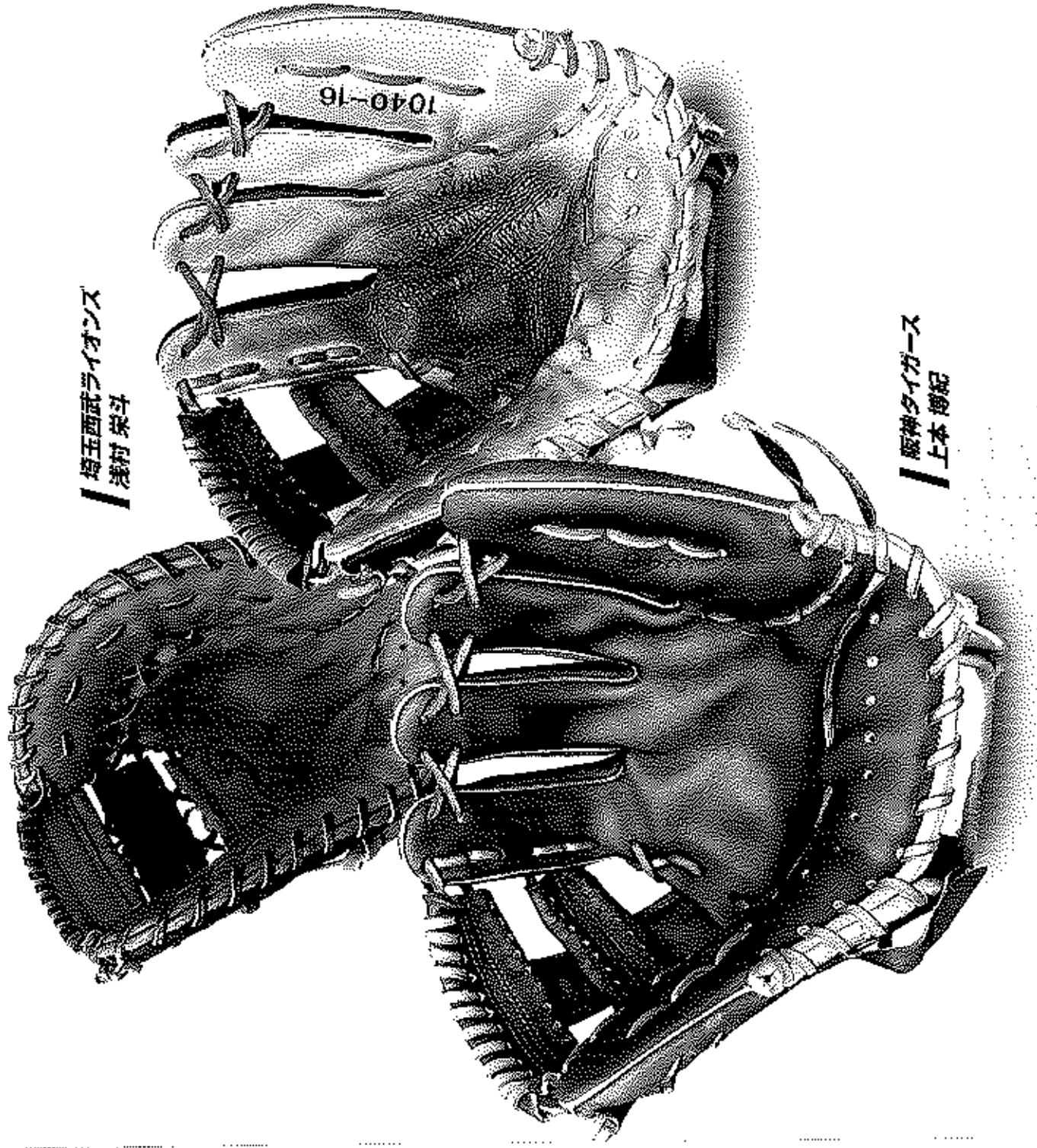

阪神タイガース
上本 博紀

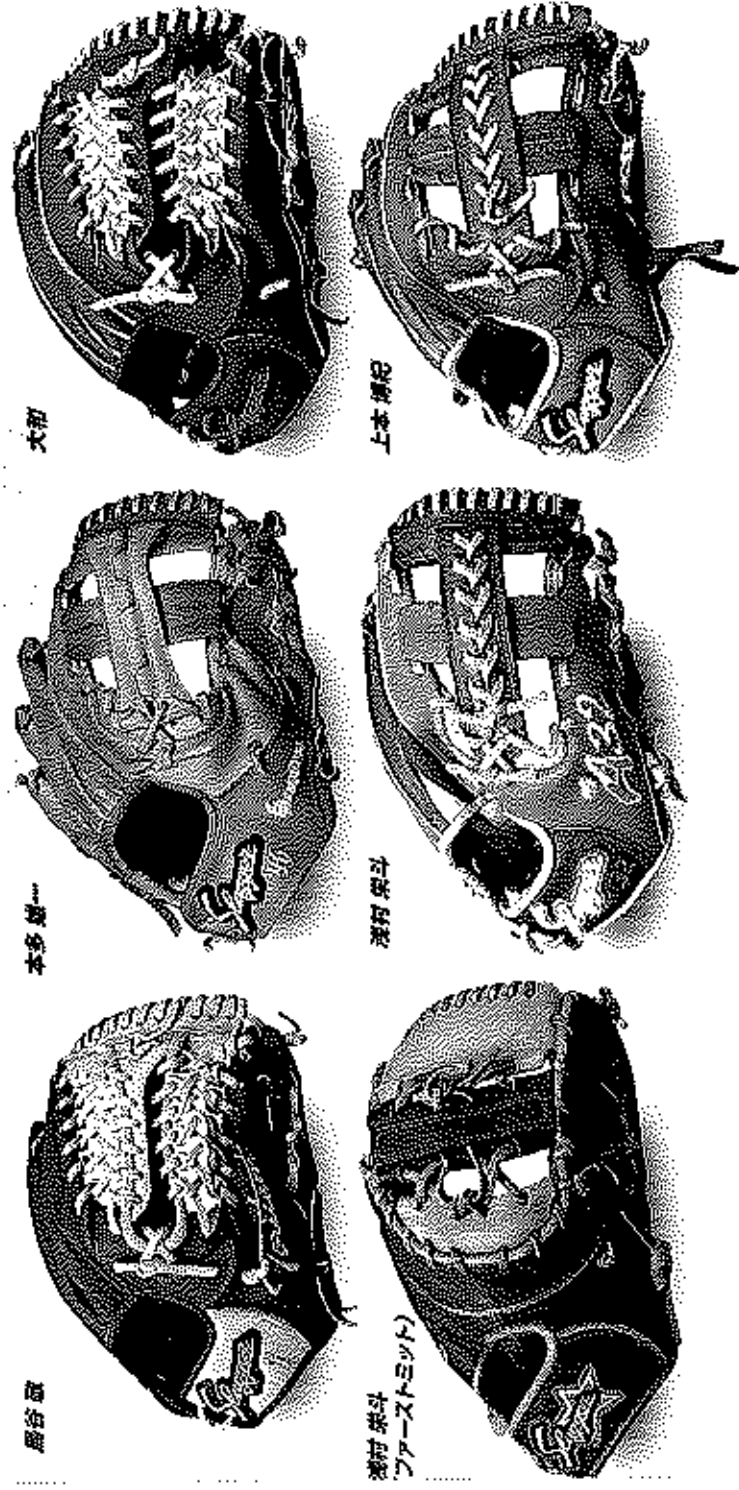

阪神 勇

本多 雄一

大和

福岡ソフトバンク
ファーストミット

佐野 昌宏

岩崎 孝一



POWER *to the*
BASEBALL

2018 SLUGGER GLOVE ORDER SYSTEM

オーダーシステムには「定番オーダー」と「完全オーダー」の2種類があります。またオーダーグラフには品番の刻印は入りません。

価格表 ※ネーム刺繍は含まれておりません。

区分/品名	グラフ	ファーストミット	キャッチャーミット
硬式 GO-1	¥53,000+税	GO-2 ¥55,000+税	GO-3 ¥55,000+税
軟式 GON-1	¥31,500+税	GON-2 ¥33,000+税	GON-3 ¥33,000+税
硬式 GO-01	¥56,000+税	----	----
軟式 GON-01	¥34,500+税	----	----

【完全オーダー】について

※基本型より1cm未満での変更は対応致しません。

(※1cm以上の変更、±5mm以内の変更は対応致しかねます。)

※指定の皮革の染色特性では、高温、光、汗等による多少の褪色、色移りは避けられませんが、色移れは避けられませんかので予めご了承ください。

硬式用 グラブサイズ表

下記の表と各グラフ を参考に、手にあったグラフをお選び下さい。

■ サイズイメージ図

150mm 170mm	SSJIII	SJI	SJIV
150mm 170mm	23MS	24MS	24MU YH46
	MS-I	ML-I	
175mm	25PS	T1	21PS 6PSL
	22PS	ARC	ARD NRA
	L5	L7S	25MS 24PS
	K65	17PS	L7 SPS
	SPX	SPA	SPV SPY
175mm	L7		

小

- KSG-SSJII KSG-SJI KSG-SJIV
- KSG-23MS KSG-24MS KSG-24MU
- KSG-25PS KSG-T1 KSG-YH46
- KSG-21PS KSG-24MS KSG-MS-I
- KSG-22PS KSG-6PSL KSG-ARC
- KSG-ARD KSG-ARD KSG-NRA
- KSG-L5 KSG-L7 KSG-L7S
- KSG-25MS KSG-24PS KSG-K65
- KSG-17PS KSG-L7 KSG-ML-I
- KSG-SPX KSG-SPY KSG-SPA
- KSG-SPV KSG-SPY KSG-SPY

大

軟式用 グラブサイズ表

下記の表と各グラフ を参考に、手にあったグラフをお選び下さい。

■ サイズイメージ図

150mm	SSJIII	SJII
150mm 170mm	23MS	24MS 24MU YH46
	MS-I	ML-I
175mm	25PS	T1 21PS 6PSL
	22PS	ARC ARD L5
	L7S	11PS 25MS 24PS
	K65	17PS L7 SPS
	X	SPA SPV SPY
175mm	L7	

小

- KSN-S6JII KSN-SJI KSN-23MS
- KSN-25PS KSN-T1 KSN-24MS
- KSN-21PS KSN-24MS KSN-YH46
- KSN-MS-I KSN-6PSL KSN-22PS
- KSN-ARC KSN-ARD KSN-L5
- KSN-L7S KSN-25MS KSN-24PS
- KSN-17PS KSN-L7 KSN-ML-I
- KSN-X KSN-SPA KSN-SPY
- KSN-SPV KSN-SPY KSN-SPY

大

刺繍入れ価格表

1カ所	1カ所	1カ所
1カ所 (1列につき)	1カ所 (1列につき)	1カ所 (1列につき)
1カ所	1カ所	1カ所
1カ所	1カ所	1カ所
別添書見積もりいたします		

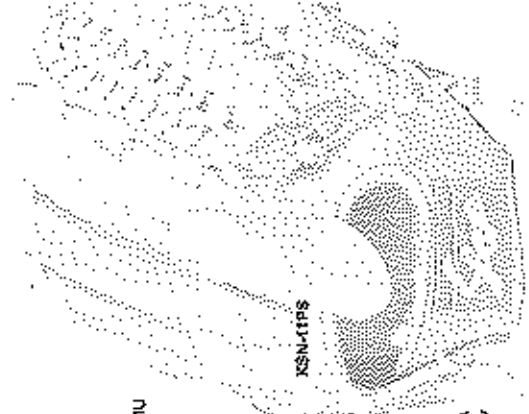

































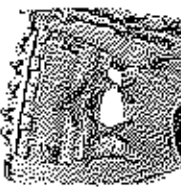

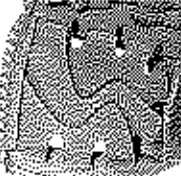





各オーダー項目はP17、P18のオーダー用紙にご記入下さい。

1. 基本型番をP19～P28よりご記入いただき、各タイプをお選び下さい。

(完全オーダー型については、基本型より1cm寸法の変更に対応致します。(±1cm以内の変更、±5mm以内の変更は対応致しかねます。)
本キャッチャーミット/ファーストミットは別売外となります。

2. ウェブを
ご記入下さい。

※基本型により取付け
可能なウェブが
現れます。

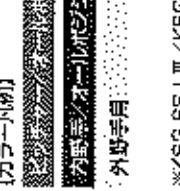
					
W-1	W-2	W-3	W-5	W-6	W-7
					
W-8	W-9	W-12	W-13	W-14	W-15
					
W-16	W-17 SPX-XICER	W-19	W-20	W-21	W-22
					
W-23	W-24	W-26	W-27	W-28	W-29
					
W-31	W-32	W-33	W-34	W-35	W-36
					
W-38	W-39	W-40	W-41	W-42 SPYICER	W-43
					
W-44	W-45	W-46	W-47	W-48	W-49

【カラー凡例】



外野手用

※K5G-SSJ III / K5G-SSJ IVは、
グリップ性能を低くない様にするため、
W-1/3/14/17/29からお選び下さい。

3. レザーカラーをご記入下さい。

※オーダー用紙には単色のみで記入下さい。 ※本体カラー(ウェブ含む)が色以上になる場合、1色減すことに(1,000円+税)UPとなります。

視認性カラー

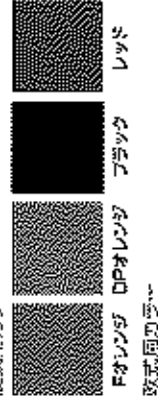

形式同カラー



4. バックスタイルをお選び下さい。

※基本型により取付け可能なバックスタイルが限られます。



レギュラーバック



Fバック

※1992/外野手用のみ可。
SPVは除く。

※指なし穴や中指に穿する場合は
完全オーダーが必要となります。



タクトン

※ピッチャー専用/外野手用のみ可。



ヨトン

※内野手用のみ可

7. 指カバー/指あて(有り/無し)カラーをお選び下さい。 ※指カバーと指あては同時に装着できません。



指カバーA

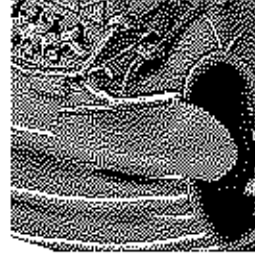

指カバーB



指あて

8. ネーム刺繍/刻線箇所/書体/カラーをご記入下さい。 ※PIO刺入れ運格表をご参照下さい。

※刺線感、文字数によって刺線の大きさは前後します。大きな指定は出来ません。

※野球用のネーム裏面及び採球用のネーム刺線に関してはPSをご参照下さい。



親指部

サムホールド強磁モデル ※漢字5文字前後/英語8文字前後



キャッチャーミット(サムホールド強磁モデル)



サムホールド強磁モデル ※漢字5文字前後/英語8文字前後



平裏部

小指部

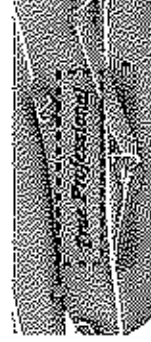

ウェブ部



※W-18・W-38のみ

■巨人ネームを下記の書体で刺繍できます。 ※パミュージングリッドは大文字のみとなります。
※カガ付書体刺繍の場合はカガカラーをご記入下さい。ただし、カガ付文字は対応できない文字もありますので予めご了承ください。



標準書体

※カガ付



刺繍書体

※カガ付



パミュージングリッド



プロダクション



ブラッシュエッジ(カガ付)



パミュージングリッド(カガ付)



標準書体



活字書体(カガ付)



KSオーラルインクリッジエッジ



KSオーラルインクリッジエッジ(カガ付)



KSオーラルインクリッジエッジ(フチ付)

6. 裏皮をお選び下さい。

※軟質皮は裏皮のみとなります。



GRオレンジ



木目

5. 芯トシ形態をお選び下さい。

※基本型により取付け可能な芯トシが限られます。



タクトン

※ピッチャー専用/外野手用のみ可。



Fバック

※1992/外野手用のみ可。
SPVは除く。

※指なし穴や中指に穿する場合は
完全オーダーが必要となります。



タクトン

※ピッチャー専用/外野手用のみ可。



ヨトン

※内野手用のみ可

ディアスキン
(ブラック)

ディアスキン



共反

■刺繍感をお選び下さい。



親指部

サムホールド強磁モデル ※漢字5文字前後/英語8文字前後



キャッチャーミット(サムホールド強磁モデル)



サムホールド強磁モデル ※漢字5文字前後/英語8文字前後



■刺繍感をお選び下さい。
※サムホールド強磁モデルは不可。
※取付けは親指部/ウェブ部です。
下記の布はカラーからご記入下さい。

個別色カラーをご記入下さい。

ネイビー	ブルー	水色	パープル	エンジ	レッド	オレンジ	イエロー	ピンク	黒	ホワイト	ブラック	ライトゴールド	ライトシルバー	ゴールド	シルバー	ローズ	ピンク	グリーン							
ライトグリーン	グリーン	グレー	ホワイト	ブラック	ライトゴールド	ライトシルバー	ゴールド	シルバー	ローズ	ピンク	黒	ホワイト	ブラック	ライトゴールド	ライトシルバー	ゴールド	シルバー	ローズ	ピンク	グリーン					
レッド	ブルー	グリーン	ブラック	ホワイト	ゴールド	シルバー	ローズ	ピンク	黒	ライトゴールド	ライトシルバー	ゴールド	シルバー	ローズ	ピンク	黒	ホワイト	ブラック	ライトゴールド	ライトシルバー	ゴールド	シルバー	ローズ	ピンク	グリーン

■ 文字項目 (9. ラベルで「K」シリーズ) をご選択の場合、下記番号にて
 番号がわかります。※数字1桁のみ(3ケタまで)

※ 選手用ラベルの規則についてはP6をご参照下さい。

■ シック

0123456789

■ シック

0123456789

■ シック

0123456789



9. ラベルをご記入下さい。※記号をご記入下さい。

ピッチャー
 選手用ラベル

■ シック



H6 濃ピンクXゴールド

H7 濃グリーンXゴールド

H8 水色Xゴールド

H9 赤色Xゴールド

H10 赤色Xゴールド

H11 赤色Xゴールド



K7 ネイビーXゴールド

K8 ブラックXゴールド

K9 赤色Xゴールド

K10 赤色Xゴールド

K11 ネイビーX水色

K12 ネイビーXピンク



K15 グリーンXゴールド

K16 水色Xゴールド

K17 濃ピンクXゴールド

K18 濃グリーンXゴールド

K19 赤色Xゴールド

K20 赤色Xゴールド



L6 レッドXゴールド

L7 グリーンXゴールド

L8 赤色Xゴールド

L9 赤色Xゴールド

L10 濃ピンクXゴールド

L11 濃ピンクXゴールド



L2 レッドXゴールド

L3 グリーンXゴールド

L4 赤色Xゴールド

L5 赤色Xゴールド

L6 濃ピンクXゴールド

L7 濃ピンクXゴールド

選手用ラベル



K1 レッドXホワイト

K2 グリーンXホワイト

K3 水色Xホワイト

K4 ネイビーXホワイト

K5 濃ピンクXホワイト



K6 黒グリーンXホワイト
01 レッドXホワイト
02 ブルーXホワイト
03 赤Xホワイト
04 ネイビーXホワイト
05 紺Xホワイト
06 クリーンXホワイト
07 黒Xホワイト
08 赤Xホワイト
09 紺Xホワイト
10 黒Xホワイト
11 黒グリーンXホワイト



L12 イエローXホワイト
L13 オレンジXホワイト
L14 レッドXホワイト
L15 ネイビーXホワイト
L16 ブルーXホワイト
L17 赤Xホワイト



B8 ブラックXブラック
B9 オレンジXホワイト



F1 グリーンXグリーン
F2 グリーンXイエロー
F3 グリーンXブラック
F4 グリーンXブラック

10. ステッチカラーをご記入下さい。

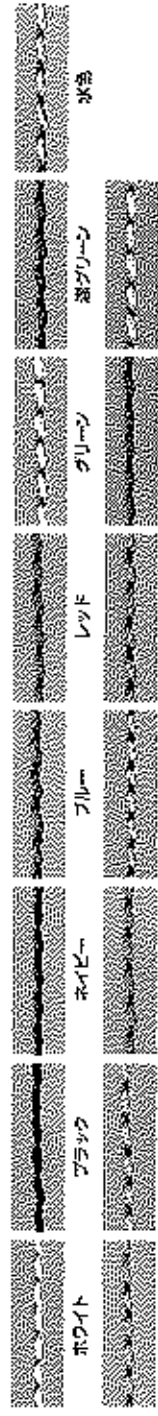

※ 後手角グラブの規則についてはP6をご参照下さい。

11. 皮ひも/ハミ出し(玉ハミのみ)/ヘリ皮カラーをご記入下さい。

※ 本体カラーと皮ひもカラーが異なるご注文の際は、素材の兼ね合いで色が付着することがあります。皮ひもカラーをご記入下さい。

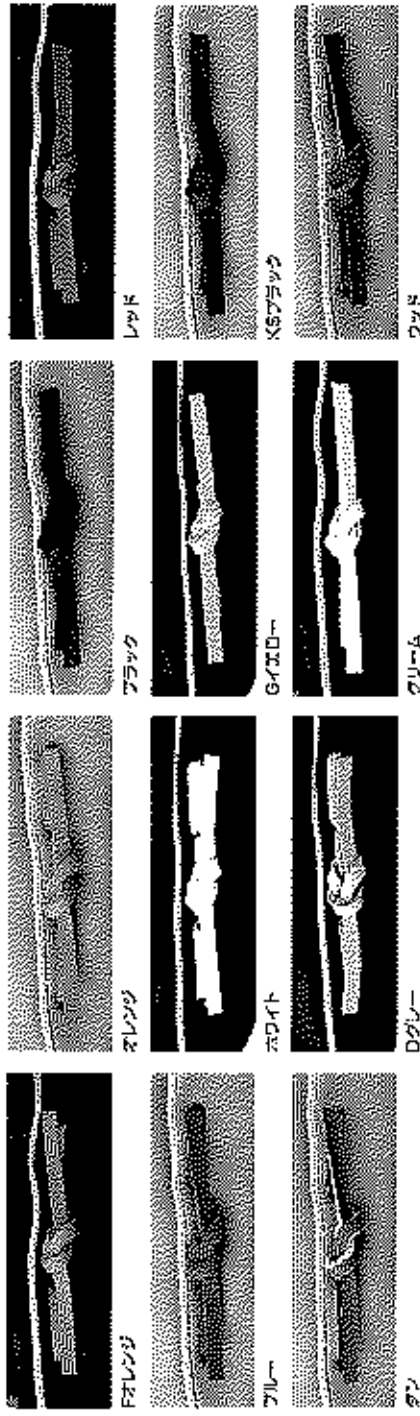

※ 玉ハミ出しカラーをご記入下さい。

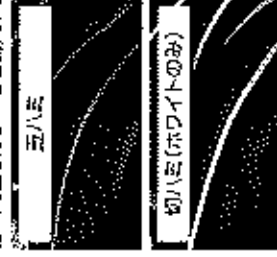

※ ヘリ皮カラーをご記入下さい。

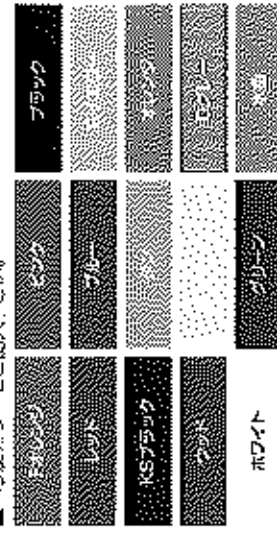
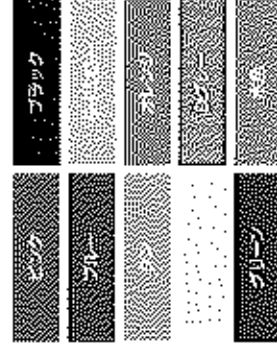

SLUGGER

GLOVE ORDER SYSTEM SAMPLE

GLOVE

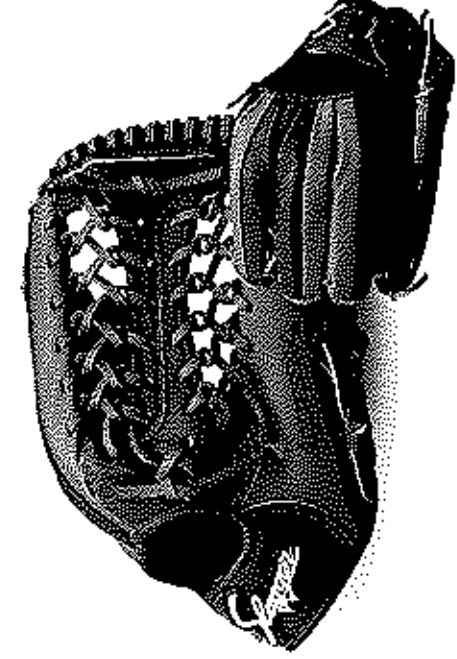
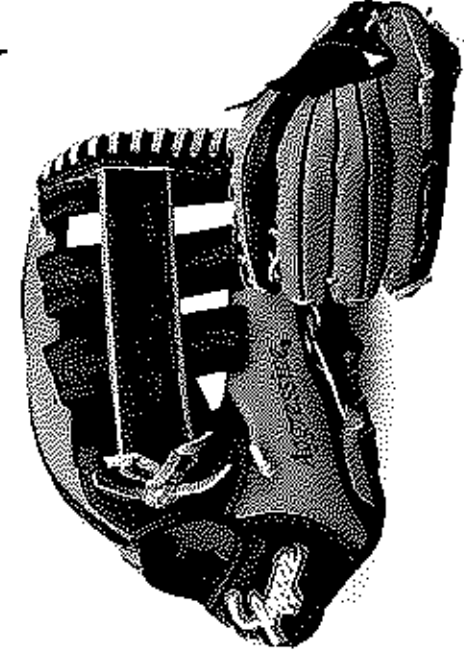
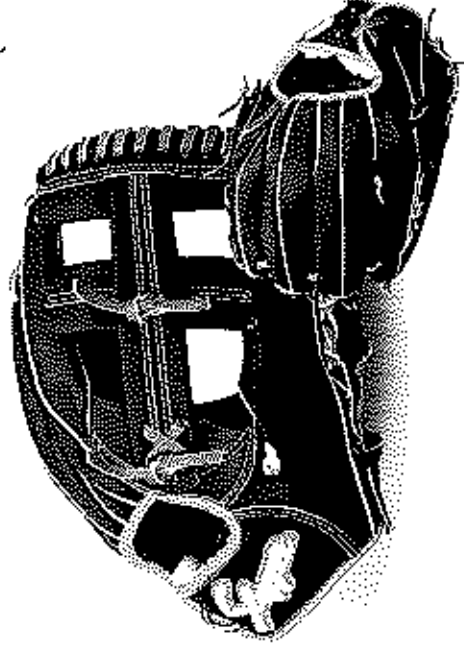
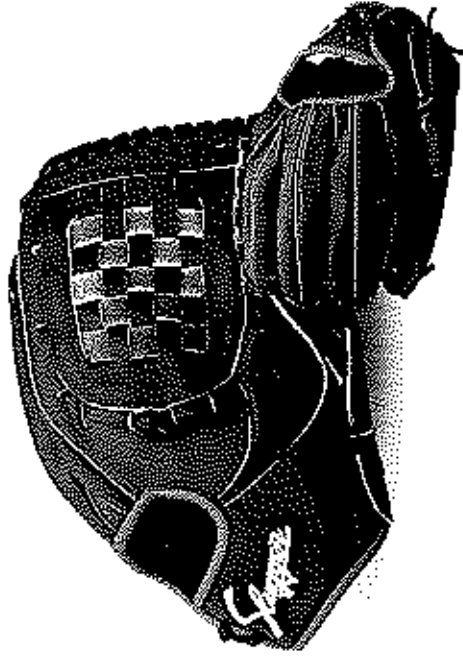
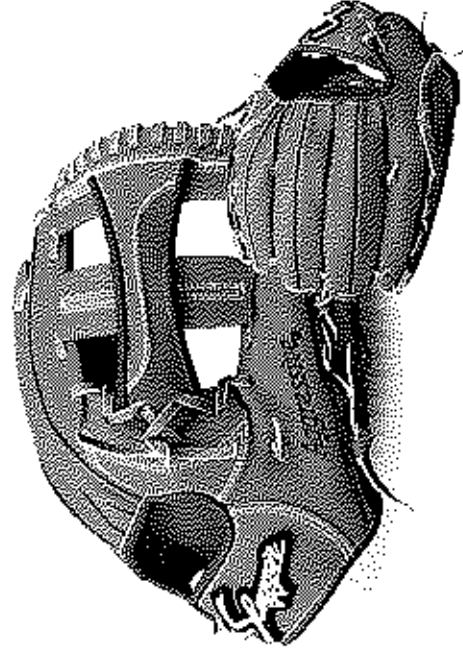
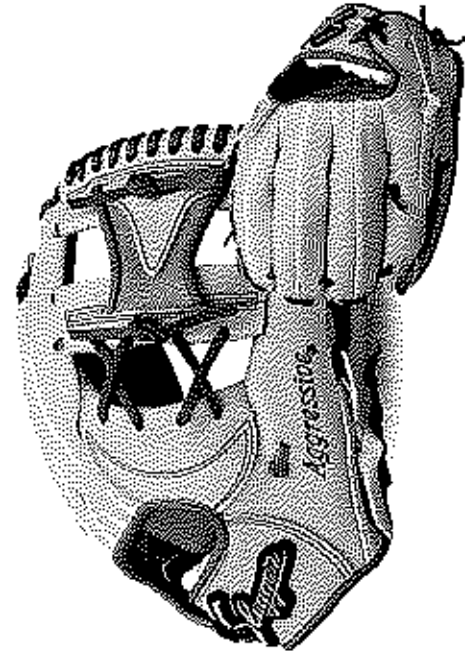
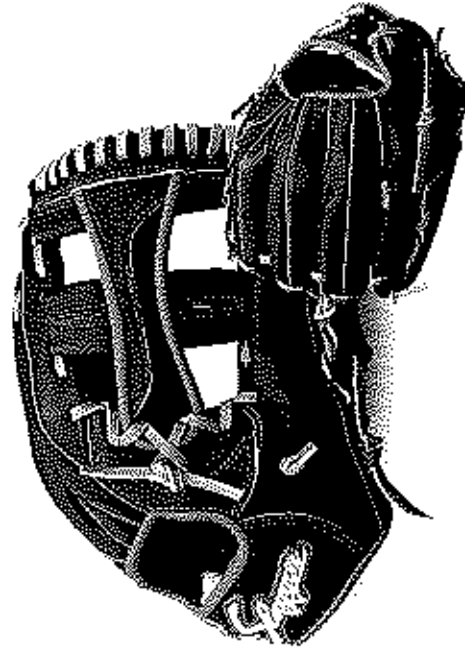

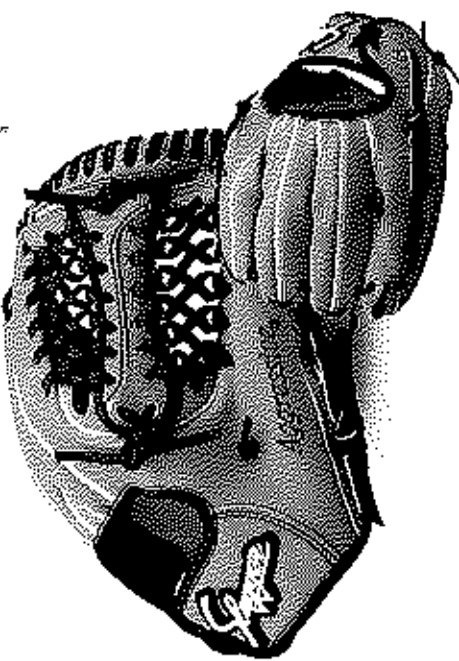
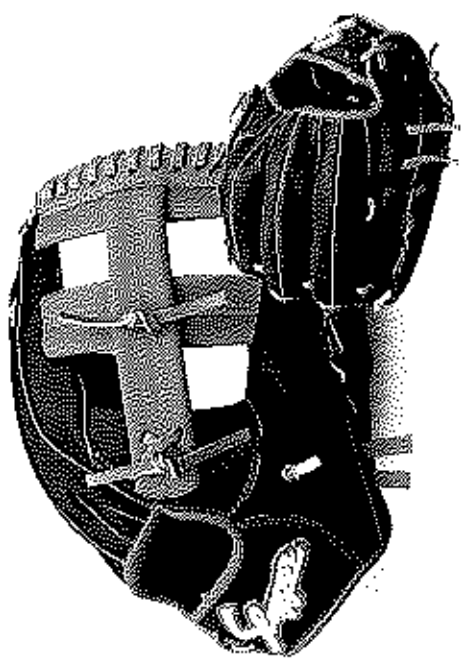
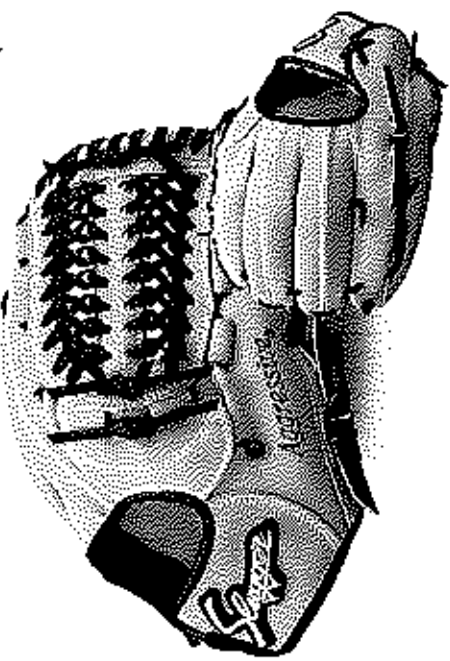
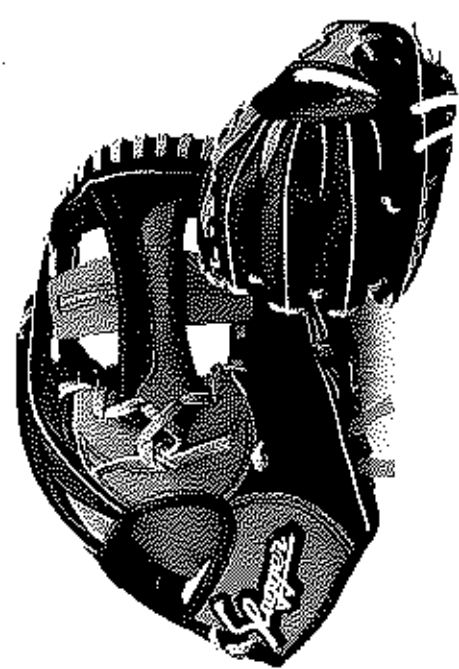
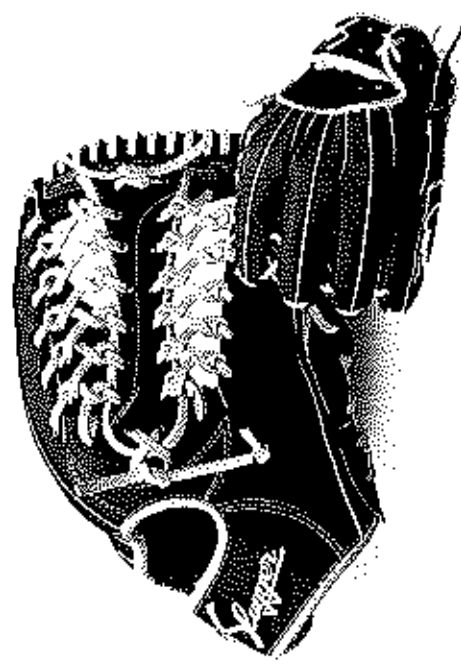
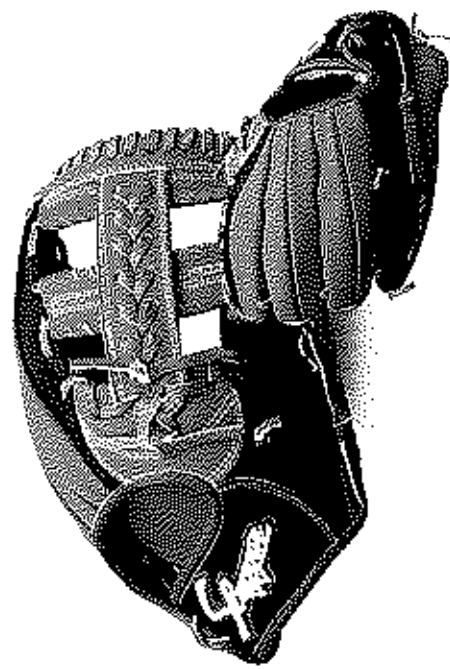
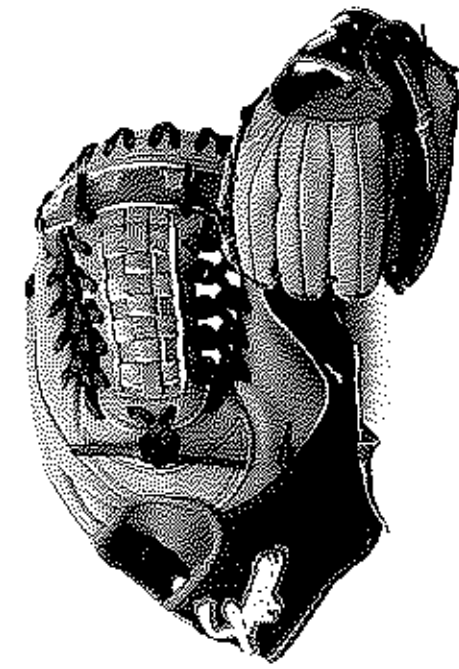

発注日	お得意様名	ご担当者名
年 月 日		

1. 基本型

基本型番

硬式用	軟式用	右投げ	左投げ
定番オーダー	完全オーダー		

2. ウェブ

W-

3. レザーカラー

4. バックスタイル

レギュラーバック
Fバック

5. 芯トシ

タテトシ	ヨコトシ
込トシ	

6. 裏皮

共皮	有り	無し
〈	指カバ-A	
ディアスキン		
ディアスキン(ブラック)		

7. 指カバ- / 指あてカラー

指カバ-B	指あて
-------	-----

8. ネーム刺繍 ※刺繍箇所が複数にわたる場合は別途月紙をご準備下さい。

刺繍箇所	文字	色	カラー	カゲカラー	列抜きカラー

9. ラベル

--

10. ステッチカラー

縫ひも	玉ハミ
-----	-----

11. 皮ひも/ハミ出し/ヘリ皮カラー

縫ひも	玉ハミ	ハミ出し
ヘリ皮	切ハミ (ホワイトのみ)	

氏名 _____ TEL _____

住所 _____

学校名/チーム名 _____

久保田運動具店 返品欄

手配済み _____ 月 _____ 日

納期 _____ 約 _____ 日

担当 _____

発注日 _____ 右得意様名 _____ 担当担当者名 _____

年 月 日

1. 基本型 レギュラーバック Fバック ●195E ●外野手用のみ

基本型番く >

硬式用 軟式用 右投げ 左投げ

定番オーダー 完全オーダー

2. ウェブ W-

ウェブスケッチベース

3. レザーカラー 4. バックスタイル 11. 反ひも/ハミ出し/ヘリ反カラー
その他カスタムカラー

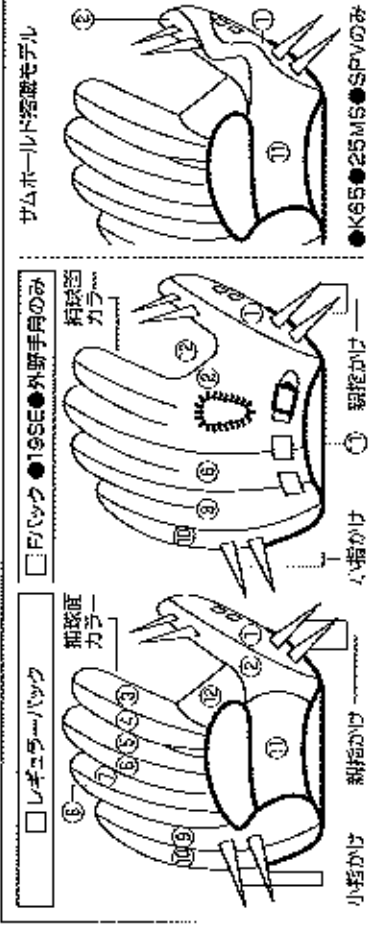

小指かけ 新指かけ

指球面/背面カラー ※⑤⑩⑪⑫⑬⑭⑮⑯⑰⑱⑲⑳の形はモデルにより変更があります。

①	⑤
②	⑥
③	⑦
④	⑧

ウェブカラー ※下記以外のカスタムカラーは上部の「スケッチベース」にて記入下さい。

指球面	背面	中指
反ひも	ハミ出し	ヘリ反
新指かけ	小指かけ	

5. 芯トジ タテトジ ヨコトジ 込トジ

7. 指カバー/指あてカラー

6. 裂皮 共皮く >

指カバーA 指カバーB 指あて

8. ネーム刺繍 ※刺繍箇所が多回にわたる場合は別途送料をご変更下さい。

刺繍箇所	文字	番号	カラー	指カバー	指あて

9. ラベル 10. スタッチカラー

氏名 _____ TEL _____

住所 〒 _____

学校名/チーム名 _____

久保田運動具店 返信欄

手配済み _____ 月 _____ 日

納期 _____ 約 _____ 日

担当 _____

グラブ機能について ※硬式、軟式グラブはソフトボール専用でご利用になれます。

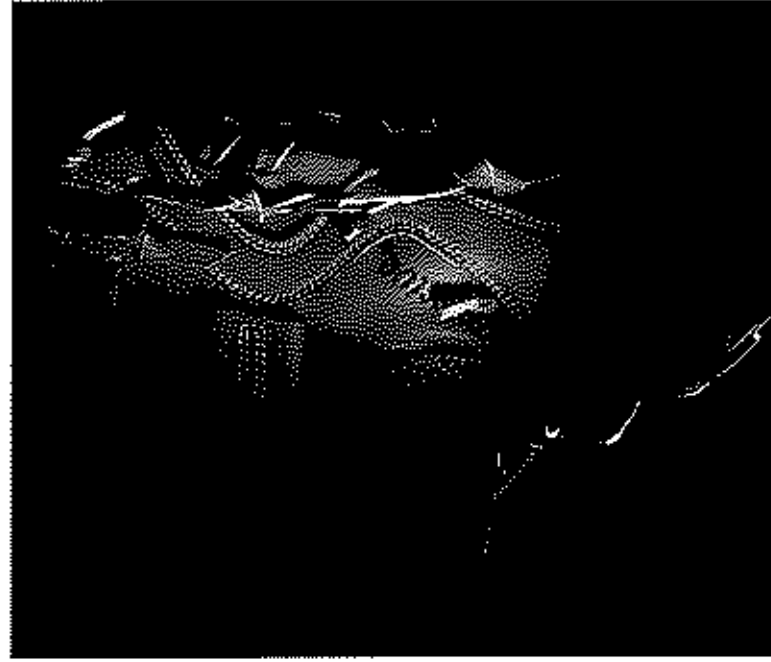

ソフトボール機能

親指のハミ出しをなくす事により、親指補強を
するときに指入れ感を向上させました。



エッジ機能

球筋に強く、まるでいい球も同かめゆるよう
クエア発汗を改良しました。



EG機能

親指のハミ出しをい新形に迷がすおにより
クアラブの呼吸をスムーズにしています。

手袋サイズの計り方について

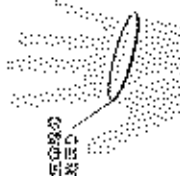
手のひら回り	手袋サイズ
	20.5cm ±1cm ▶ 22cm
	21.5cm ±1cm ▶ 23cm
	23.0cm ±1cm ▶ 24cm
	24.0cm ±1cm ▶ 25cm
	25.0cm ±1cm ▶ 26cm
	26.0cm ±1cm ▶ 27cm

硬式用 ~160cm向き

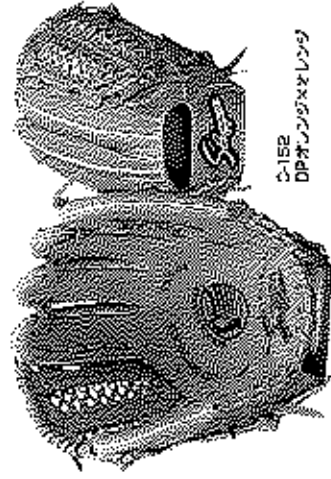

C-152
DPオノンダスタン

KSG-SJIV

¥45,000+税

LH 飛球専用 ヒッチャー専用 手袋サイズ 22~23cm向き
クエア W-3

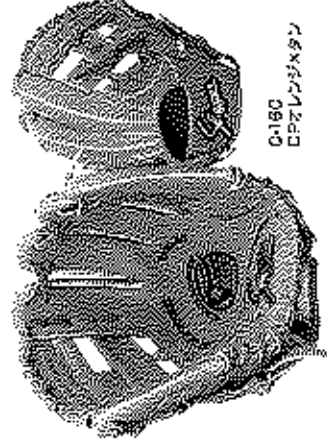

C-160
DPオノンダスタン

KSG-SSJII

¥45,000+税

LH 飛球専用 ヒッチャー専用 手袋サイズ 20~22cm向き
クエア W-2B

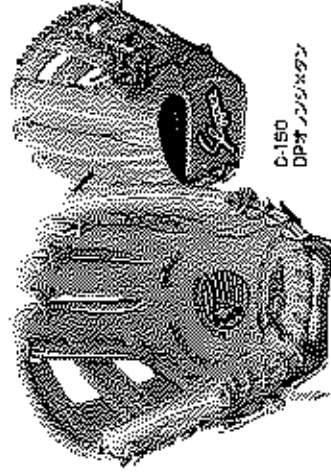

C-150
DPオノンダスタン

KSG-SJI

¥45,000+税

LH 飛球専用 ヒッチャー専用 手袋サイズ 22~23cm向き
クエア W-14

硬式用

160~170cm向き

GLOVE



C-102
DPオールドファッション



C-182
Fオールドファッション



C-181
DPオールドファッション



C-1029
DPオールドファッション

KSG-MS-I

¥45,000+税

ポジション: 捕手/ショート/サード/アウト/ワイド 手袋サイズ: 23~24cm向き
LH ... W-17

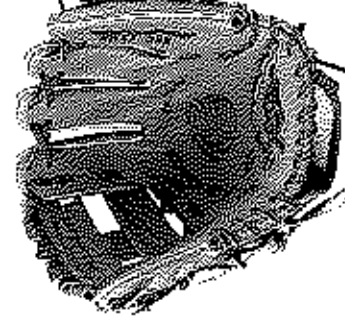

C-1021
DPオールドファッション



C-182'
Fオールドファッション



C-1816
Fオールドファッション

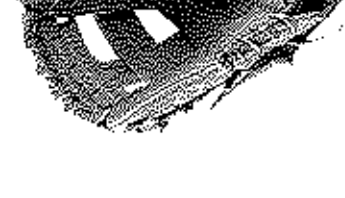

C-1029
DPオールドファッション

KSG-23MS

¥45,000+税

ポジション: ショート/サード/ワイド 手袋サイズ: 23~23cm向き
LH ... W-29

KSG-YH46

¥45,000+税

ポジション: ショート/サード/ワイド 手袋サイズ: 24~26cm向き
LH ... W-17

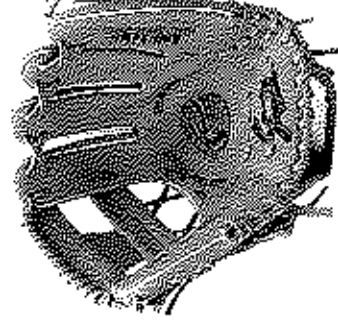

C-1018
DPオールドファッション



C-1816
Fオールドファッション



C-1011
DPオールドファッション



C-1811
Fオールドファッション

KSG-24MU

¥45,000+税

ポジション: ショート/サード/ワイド 手袋サイズ: 22~23cm向き
LH ... W-45

KSG-24MS

¥45,000+税

ポジション: ショート/サード/ワイド 手袋サイズ: 22~23cm向き
LH ... W-41

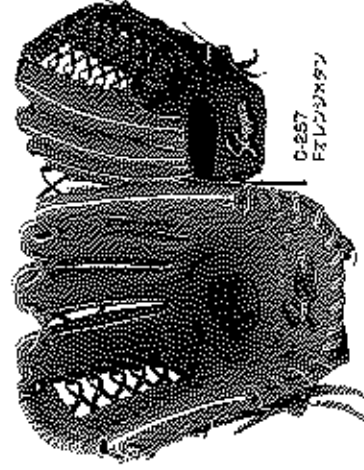

C-257
Fオールドファッション

KSG-ML-I

¥45,000+税

ポジション: 外野手/投手 手袋サイズ: 23~24cm向き
LH ... W-17



C-1819
DPオールドファッション
C-1813
ブラックXブラック

商品番号: KSG-17PS 価格: ¥45,000+税

LI 内縫い: 24~26cm用
RI 縫製: 手縫い

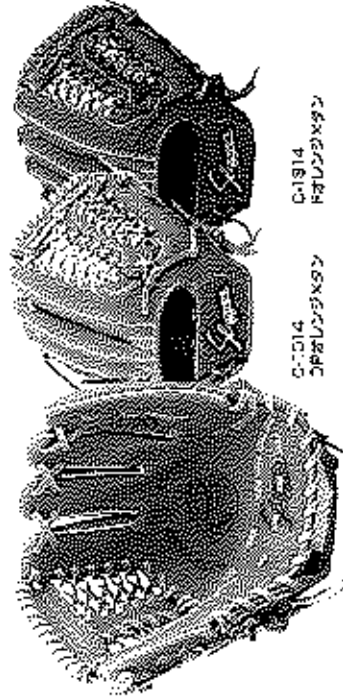

C-1814
DPオールドファッション
C-1814
ブラックXブラック

商品番号: KSG-TI 価格: ¥45,000+税

LI 内縫い: 24~26cm用
RI 縫製: 手縫い

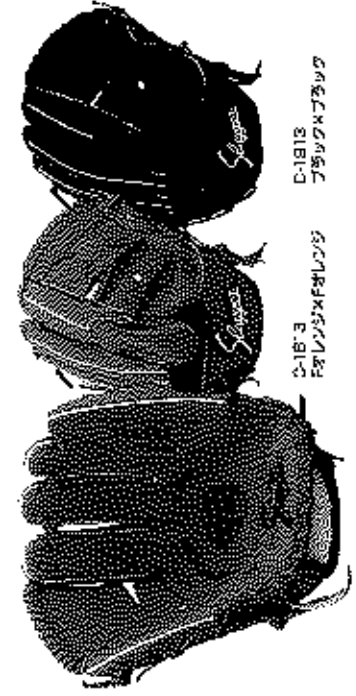

C-1813
DPオールドファッション
C-1813
ブラックXブラック

商品番号: KSG-K85 価格: ¥45,000+税

LI 内縫い: 24~26cm用
RI 縫製: 手縫い



C-1810
DPオールドファッション
C-1810
ブラックXブラック

商品番号: KSG-21PS 価格: ¥45,000+税

LI 内縫い: 24~26cm用
RI 縫製: 手縫い

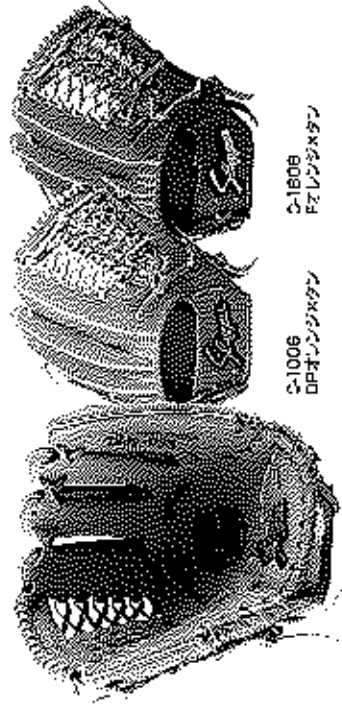

C-1806
DPオールドファッション
C-1806
ブラックXブラック

商品番号: KSG-6PSI 価格: ¥45,000+税

LI 内縫い: 24~26cm用
RI 縫製: 手縫い

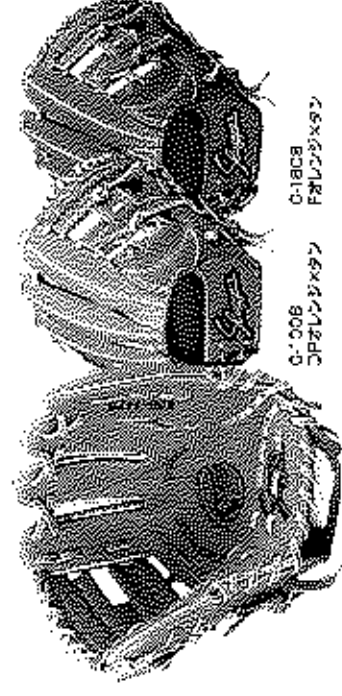

C-1808
DPオールドファッション
C-1808
ブラックXブラック

商品番号: KSG-25PS 価格: ¥45,000+税

LI 内縫い: 24~26cm用
RI 縫製: 手縫い

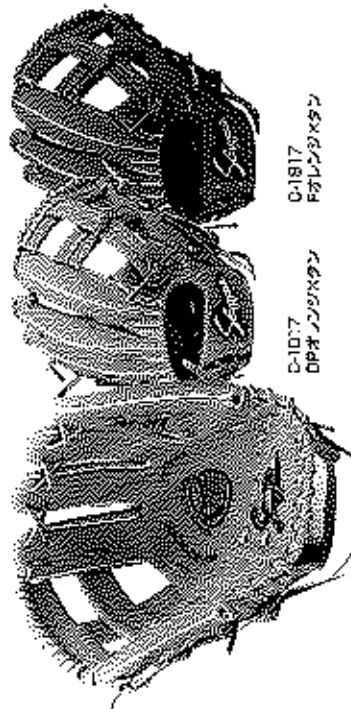

C-1817
DPオールドファッション
C-1817
ブラックXブラック

商品番号: KSG-ARC 価格: ¥45,000+税

LI 内縫い: 22~26cm用
RI 縫製: 手縫い



C-1820
DPオールドファッション
C-1820
ブラックXブラック

商品番号: KSG-ARD 価格: ¥45,000+税

LI 内縫い: 24~26cm用
RI 縫製: 手縫い

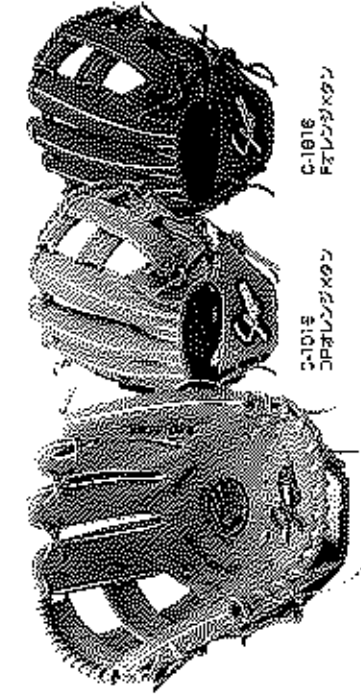

C-1015
DPオレシクタン

C-1016
FRオレシクタン

KSG-25MS

¥45,000~*

LP 両サイド、センターショート/ウーデー用 手袋サイズ: 22~24cm以内
LH 裏面: フル革・10H仕様 W:44

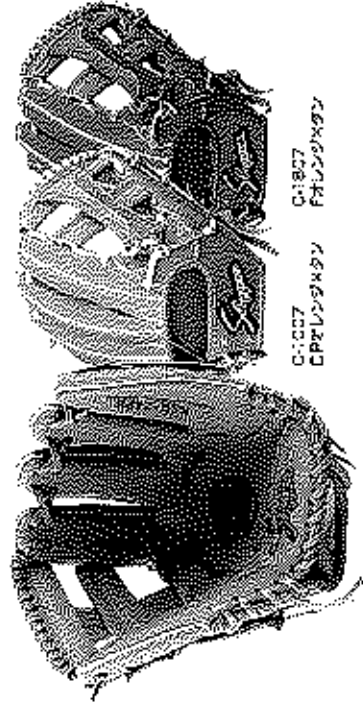

C-1027
DPオレシクタン

C-1027
FRオレシクタン

KSG-24PS

¥45,000~*

LP 両サイド、センターショート/ウーデー用 手袋サイズ: 24~25cm以内
LH 裏面: フル革 W:41

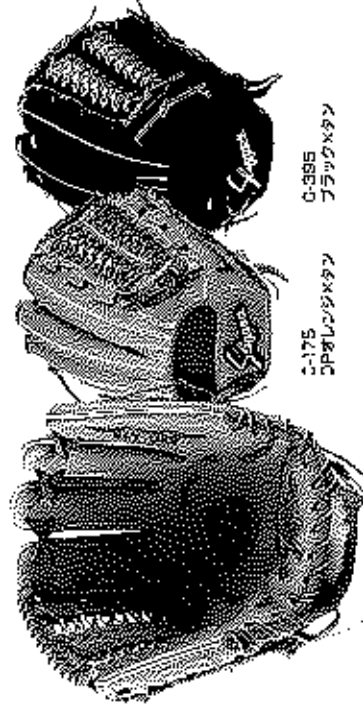

C-1175
DPオレシクタン

C-1095
フラッシュタン

KSG-L7S

¥45,000~*

LP 両サイド、センターショート/ウーデー用 手袋サイズ: 25~26cm以内
LH 裏面: フル革 W:43



C-1185
DPオレシクタン

C-1085
フラッシュタン

KSG-L7

¥45,000+*

LP 両サイド、オールポジション用 手袋サイズ: 26~27cm以内
LH 裏面: フル革 W:48

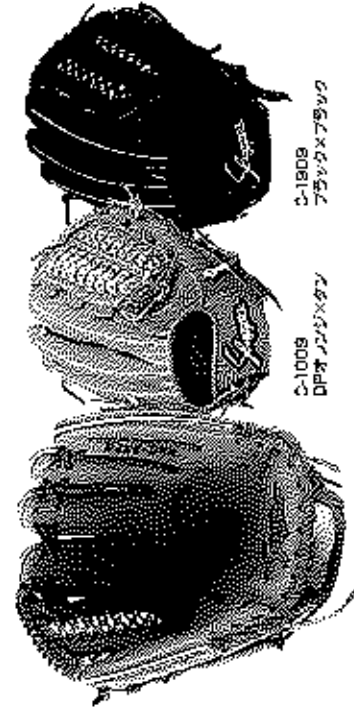

C-1008
DPオレシクタン

C-1008
フラッシュタン

KSG-22PS

¥45,000+*

LP 両サイド、センターショート/ウーデー用 手袋サイズ: 24~25cm以内
LH 裏面: フル革 W:43

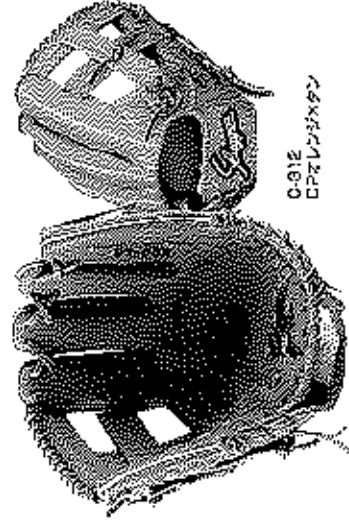

C-1012
DPオレシクタン

KSG-L5

¥45,000+*

LP 両サイド、センターショート/ウーデー用 手袋サイズ: 25~25cm以内
LH 裏面: フル革 W:43

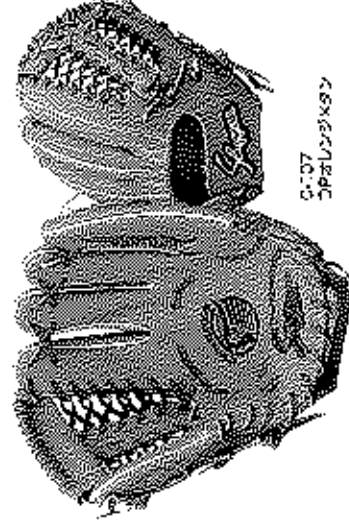

C-1027
DPオレシクタン

KSG-NRA

¥45,000~*

LP 両サイド、センターショート/ウーデー用 手袋サイズ: 24~25cm以内
LH 裏面: フル革 W:47

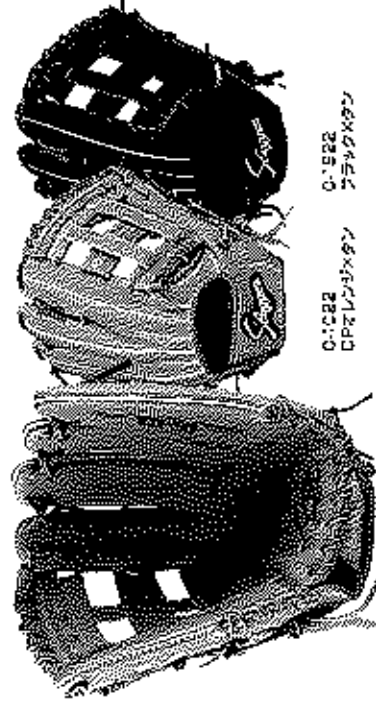

C-1022
DPオレシクタン

C-1022
フラッシュタン

KSG-SPS

¥45,000~*

LP 両サイド、外野手用(中) 手袋サイズ: 23~25cm以内
LH 裏面: フル革 W:47.5cm

硬式用

170cm~向き

GLOVE

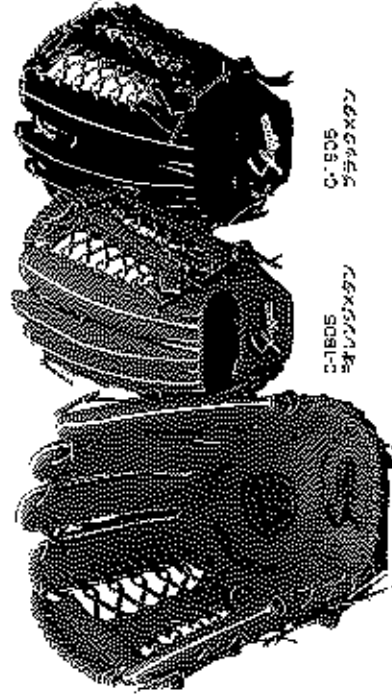

C-1805
プロリングタン

C-1805
フラッグタン

KSG-SPA

¥45,000~※

LH R: 両用タイプ
ポジション: 外野手系(中) 手袋サイズ: 25~25cm程度
ウレタン: W-40

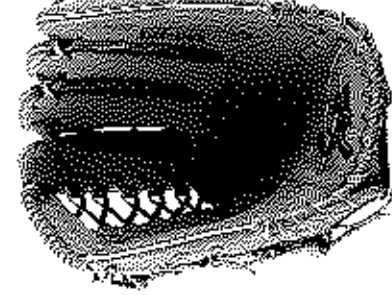

C-1810
プロリングタン

C-1810
フラッグタン

KSG-SPX

¥45,000~※

LH R: 両用タイプ
ポジション: 外野手系(中) 手袋サイズ: 24~25cm程度
ウレタン: W-47



C-1815
プロリングタン

C-1815
フラッグタン

KSG-SPY

¥45,000~※

LH R: 両用タイプ
ポジション: 外野手系(大) 手袋サイズ: 24~25cm程度
ウレタン: W-45

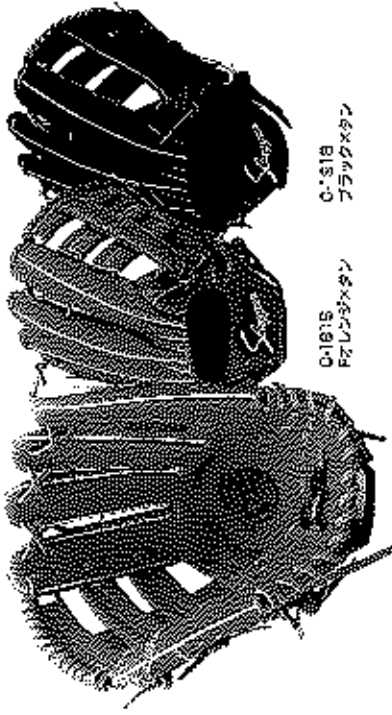

C-1815
プロリングタン

C-1815
フラッグタン

KSG-SPA

¥45,000~※

LH R: 両用タイプ
ポジション: 外野手系(大) 手袋サイズ: 24~25cm程度
ウレタン: W-45

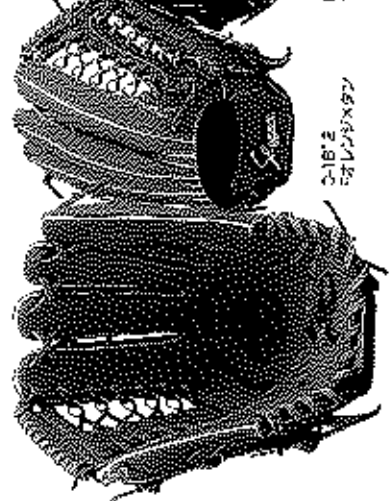

C-1812
プロリングタン

C-1812
フラッグタン

KSG-SPX

¥45,000~※

LH R: 両用タイプ
ポジション: 外野手系(大) 手袋サイズ: 24~25cm程度
ウレタン: W-45



C-1812
プロリングタン

C-1812
フラッグタン

KSG-SPY

¥45,000~※

LH R: 両用タイプ
ポジション: 外野手系(大) 手袋サイズ: 24~25cm程度
ウレタン: W-45

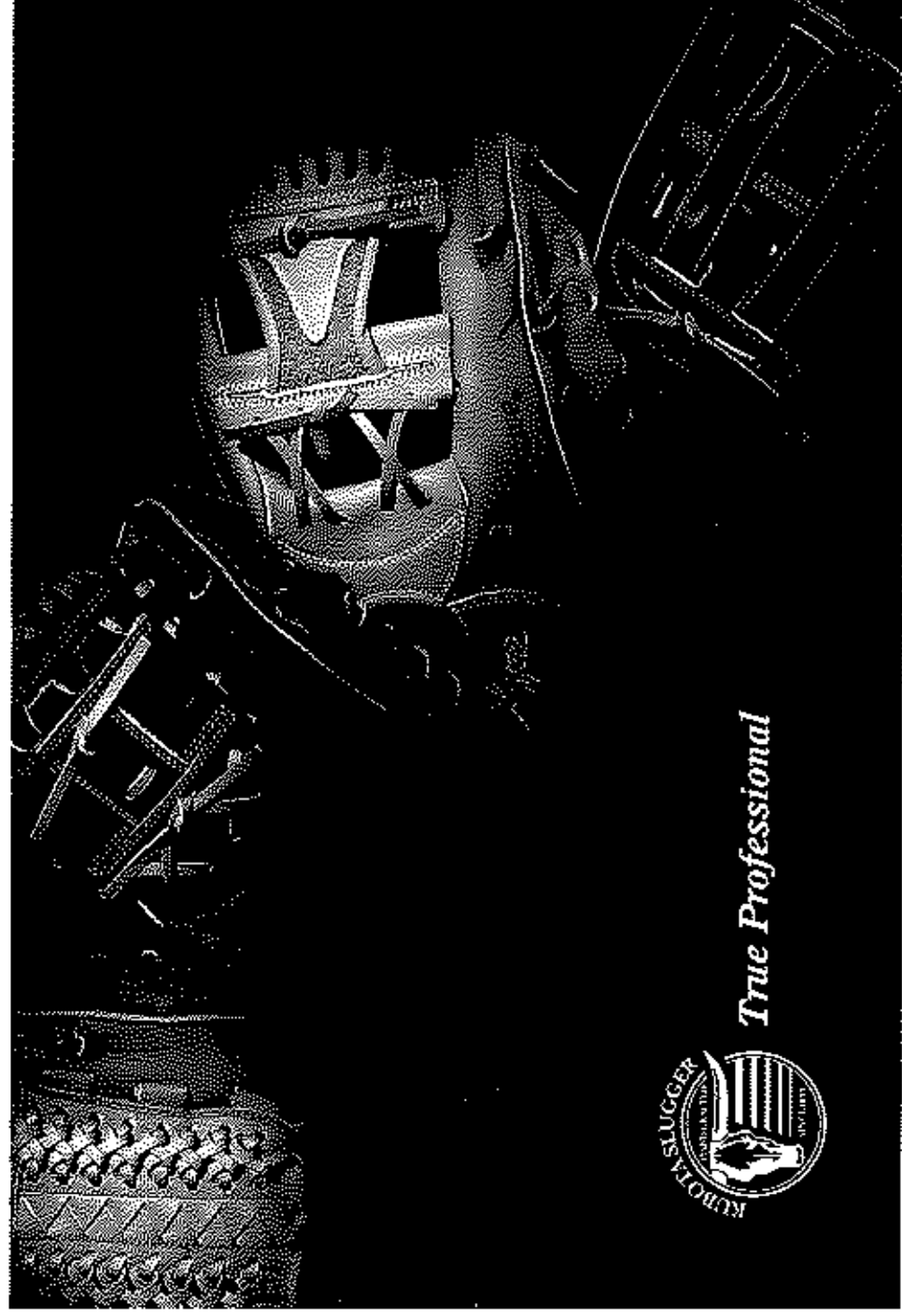

True Professional

軟式用

少年用 ※少年用グラブは、オーダーシステムの対象商品ではありません。

GLOVE

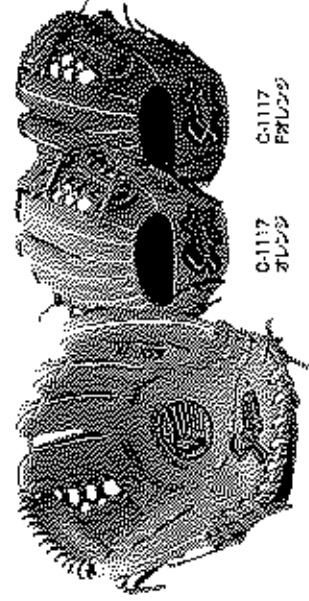

C-1117
オレンジ

C-1112
ブラック

KSN-J7 ¥13,000+税

KSN-J2 ¥16,000+税

LH RH 特製 小学生用少年用

LH RH 特製 小学生用

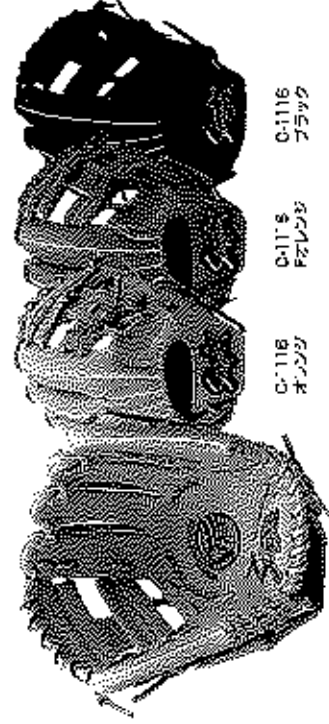

C-1116
オレンジ

C-1118
ブラック

KSN-J6 ¥16,000+税

KSN-J8 ¥16,000+税

LH RH 特製 エッジ強化
手入が小さめ、2本少しの縫いグラブ

LH RH 特製 エッジ強化
手入が小さめ、2本少しの縫いグラブ

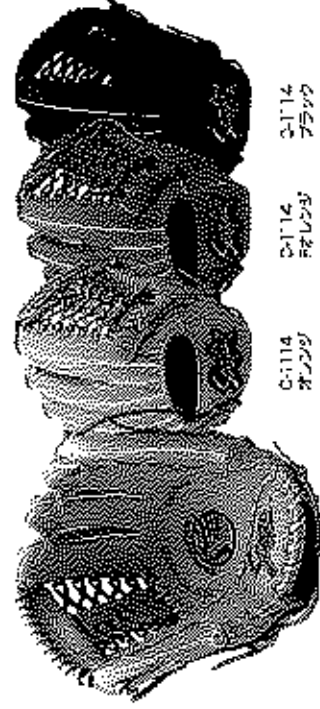

C-1114
オレンジ

C-1114
ブラック

KSN-J4 ¥16,000+税

KSN-J3 ¥16,000+税

LH RH 特製 手入が小さめ JB/J8より少し大きい唯

LH RH 特製 手入が小さめ 外国手用



軟式用グラブ 少年用 大きさイメージ図

KSN-J7 KSN-J2 KSN-J6 KSN-J4 KSN-J3
KSN-J8

小

大

軟式用

~160cm向き

GLOVE

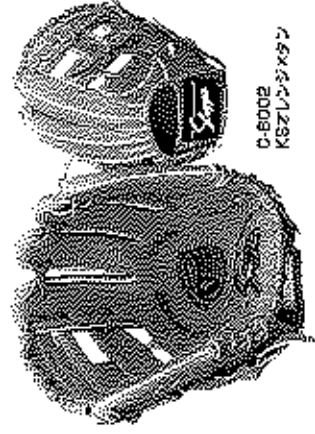

C-6009
KSZレインクスタン

KSN-SSJII ¥24,000+税

【LH】 両手タイプ セカンド/ショート用 手袋サイズ 20~22cm向き
【LH】 フレック W-29

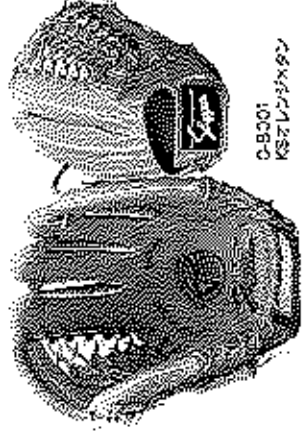

C-8201
KSZレインクスタン

KSN-SJII ¥24,000+税

【LH RH】 両手タイプ セカンド/ショート用 手袋サイズ 22~23cm向き
【LH RH】 フレック W-17

軟式用 160~170cm向き

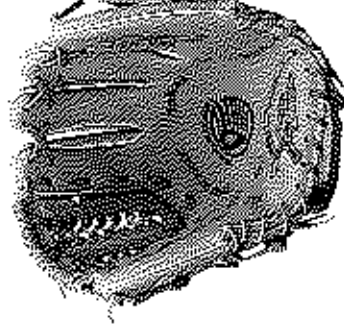

C-708
KSZレインクスタン

KSN-MS-I ¥24,000+税

【LH】 両手タイプ ピッチャー/セカンド/ショート用 手袋サイズ 20~22cm向き
【LH】 フレック W-3



C-765
8-イールド→Kスタン

¥24,000+税

【LH】 両手タイプ セカンド/ショート用 手袋サイズ 20~22cm向き



C-709
KSZレインクスタン



C-7089
KSZレインクスタン

KSN-23MS ¥24,000+税

【LH】 両手タイプ セカンド/ショート用 手袋サイズ 22~23cm向き
【LH】 フレック W-29



C-7821
KSZレインクスタン

¥24,000+税

【LH】 両手タイプ セカンド/ショート用 手袋サイズ 22~23cm向き

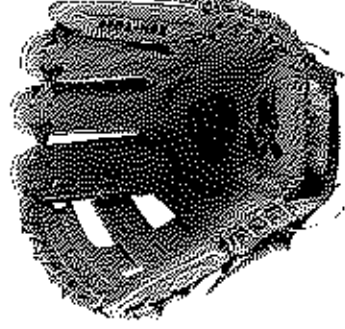

C-7001
KSZレインクスタン

KSN-YH46 ¥24,000+税

【LH】 両手タイプ セカンド/ショート用 手袋サイズ 24~25cm向き
【LH】 フレック W-29(65%)



C-7015
KSZレインクスタン

KSN-24MU ¥24,000+税

【LH】 両手タイプ セカンド/ショート用 手袋サイズ 22~23cm向き
【LH】 フレック W-23



C-7011
KSZレインクスタン

KSN-24MS ¥24,000+税

【LH】 両手タイプ セカンド/ショート用 手袋サイズ 22~23cm向き
【LH】 フレック W-41

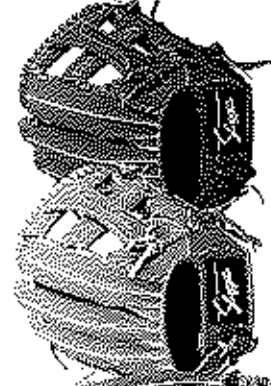

C-7311
KSZレインクスタン

¥24,000+税

軟式用

160~170cm向き

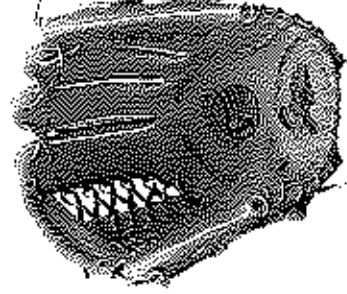

C-805

KSレインクッション

C-885

0.7mmクッション

KSN-ML-I

¥24,000+税

LH 両手用
ポジション: 投手用
手袋サイズ: 23~24cm向き
ウレタン
W-17



C-7813

KSレインクッション

C-7913

フラッシュガラス

KSN-K65

¥24,000+税

LH 両手用
ポジション: ピッチャー用
手袋サイズ: 24~25cm向き
ウレタン
W-2



C-805

KSレインクッション

C-888

KSレインクッション

KSN-11PS

¥24,000+税

LH 両手用
ポジション: ピッチャー用
手袋サイズ: 25~26cm向き
ウレタン
W-31



C-7014

KSレインクッション

C-7814

KSレインクッション

KSN-TI

¥24,000+税

LH 両手用
ポジション: 捕手/投手用
手袋サイズ: 24~25cm向き
ウレタン
W-45

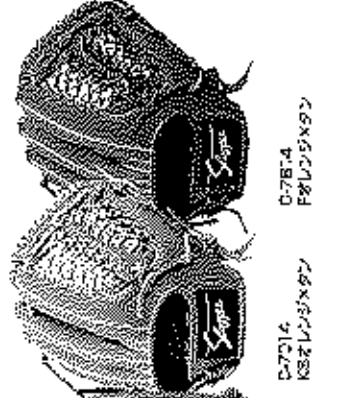

C-7010

KSレインクッション

C-7810

KSレインクッション

KSN-21PS

¥24,000+税

LH 両手用
ポジション: 捕手/投手用
手袋サイズ: 24~25cm向き
ウレタン
W-49



C-7008

KSレインクッション

C-7808

KSレインクッション

KSN-6PSL

¥24,000+税

LH 両手用
ポジション: 捕手/投手用
手袋サイズ: 24~25cm向き
ウレタン
W-175

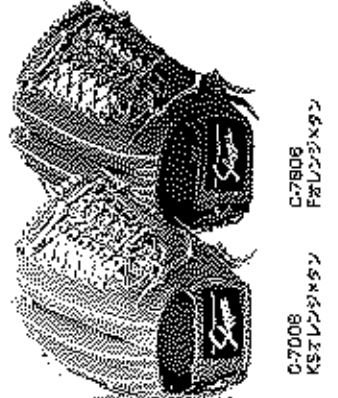

C-7006

KSレインクッション

C-7806

KSレインクッション

KSN-25PS

¥24,000+税

LH 両手用
ポジション: 捕手/投手用
手袋サイズ: 23~24cm向き
ウレタン
W-28

軟式用

170cm~向き

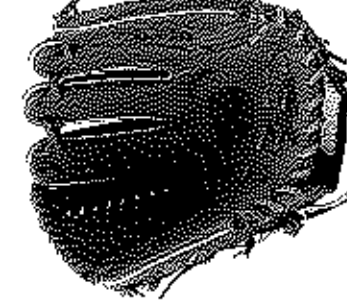

C-7818

KSレインクッション

C-7818

フラッシュガラス

KSN-17PS

¥24,000+税

LH 両手用
ポジション: ピッチャー用
手袋サイズ: 24~25cm向き
ウレタン
W-40, W-50

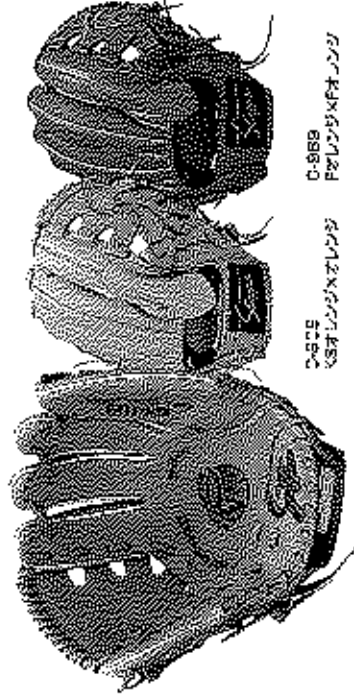

C-805

KSレインクッション

C-888

KSレインクッション

KSN-11PS

¥24,000+税

LH 両手用
ポジション: ピッチャー用
手袋サイズ: 25~26cm向き
ウレタン
W-31

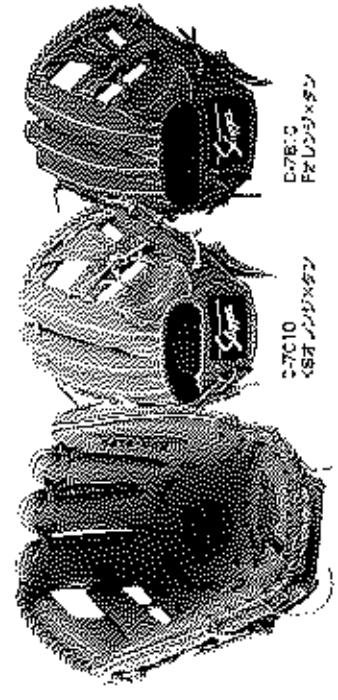

C-7010

KSレインクッション

C-7810

KSレインクッション

KSN-21PS

¥24,000+税

LH 両手用
ポジション: 捕手/投手用
手袋サイズ: 24~25cm向き
ウレタン
W-49

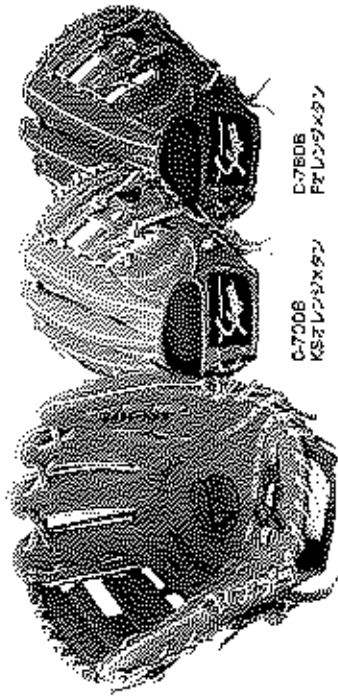

C-7006

KSレインクッション

C-7806

KSレインクッション

KSN-25PS

¥24,000+税

LH 両手用
ポジション: 捕手/投手用
手袋サイズ: 23~24cm向き
ウレタン
W-28

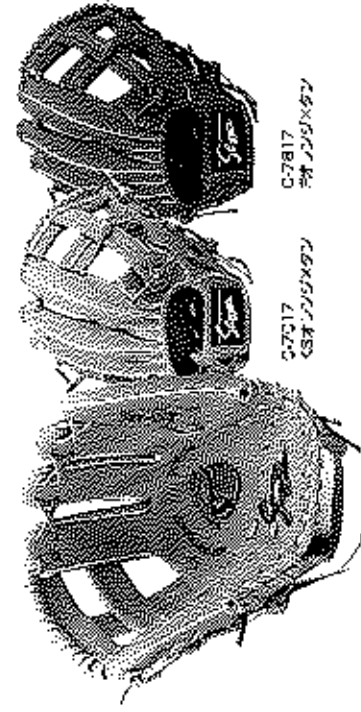

C7017
KSTJONKXGN

C7817

KSTJONKXGN

KSN-ARC

¥24,000-税

【LH】 両投げ用 セカンダリボールノック用 手袋サイズ 22~25cm向き
【R】 右投げ用 W-44



C7082
KSTJONKXGN

C7082

KSTJONKXGN

KSN-ARD

¥24,000-税

【LH】 両投げ用 セカンダリボールノック用 手袋サイズ 24~25cm向き
【R】 右投げ用 W-43

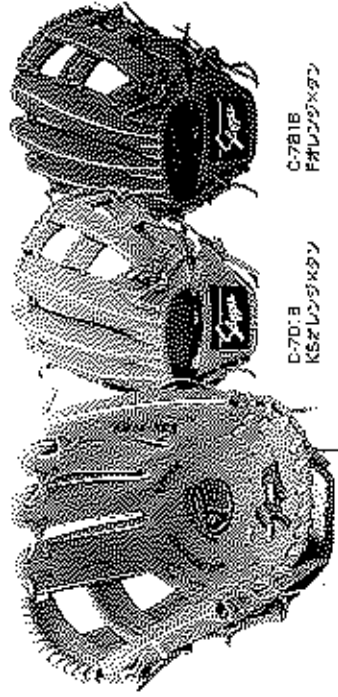

C7018
KSTJONKXGN

C7818

KSTJONKXGN

KSN-25MS

¥24,000-税

【LH】 両投げ用 セカンダリボールノック用 手袋サイズ 25~26cm向き
【R】 右投げ用 W-44

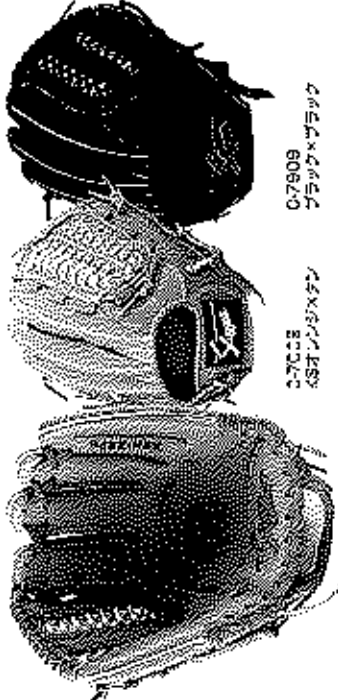

C7025
KSTJONKXGN

C7909

KSTJONKXGN

KSN-22PS

¥24,000-税

【LH】 両投げ用 セカンダリボールノック用 手袋サイズ 24~25cm向き
【R】 右投げ用 W-43

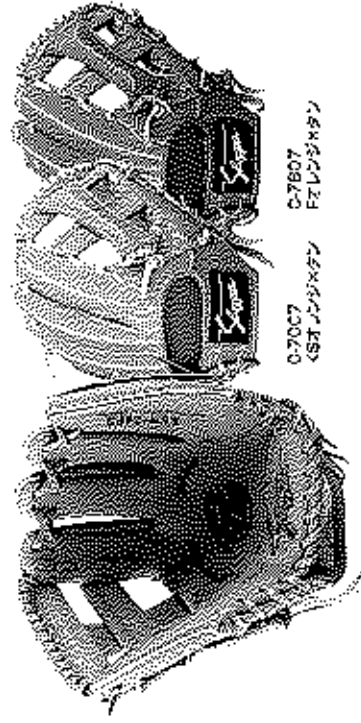

C7007
KSTJONKXGN

C7807

KSTJONKXGN

KSN-24PS

¥24,000-税

【LH】 両投げ用 セカンダリボールノック用 手袋サイズ 24~25cm向き
【R】 右投げ用 W-41

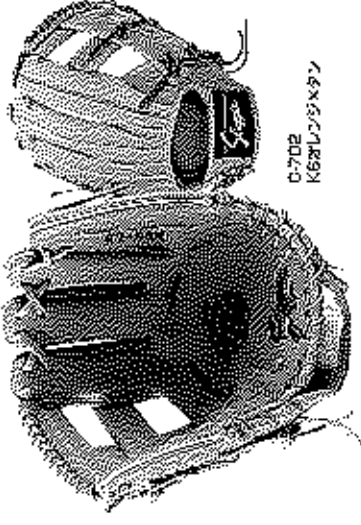

C702
KSTJONKXGN

C702

KSTJONKXGN

KSN-L5

¥24,000-税

【LH】 両投げ用 セカンダリボールノック用 手袋サイズ 25~26cm向き
【R】 右投げ用 W-43



C707
KSTJONKXGN

C787

KSTJONKXGN

KSN-L7S

¥24,000-税

【LH】 両投げ用 セカンダリボールノック用 手袋サイズ 25~26cm向き
【R】 右投げ用 W-43



C704
KSTJONKXGN

C784

KSTJONKXGN

KSN-L7

¥24,000-税

【LH】 両投げ用 セカンダリボールノック用 手袋サイズ 25~27cm向き
【R】 右投げ用 W-43

軟式用 170cm~向き

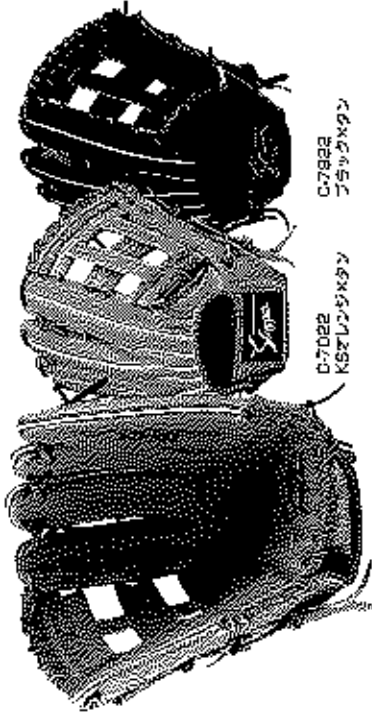

C7022
KSPソフトボール
C7922
PSソフトボール

KSN-SPS ¥24,000+税

LH R: ポジション 外野手用(中) 手袋サイズ 23~25cm相当
L: R: 227 W: 7

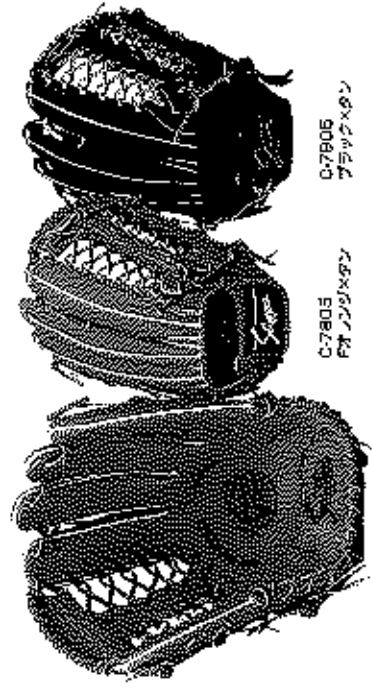

C7805
PSソフトボール
C7806
PSソフトボール

KSN-SPA ¥24,000+税

LH R: ポジション 外野手用(中) 手袋サイズ 23~25cm相当
L: R: 227 W: 40

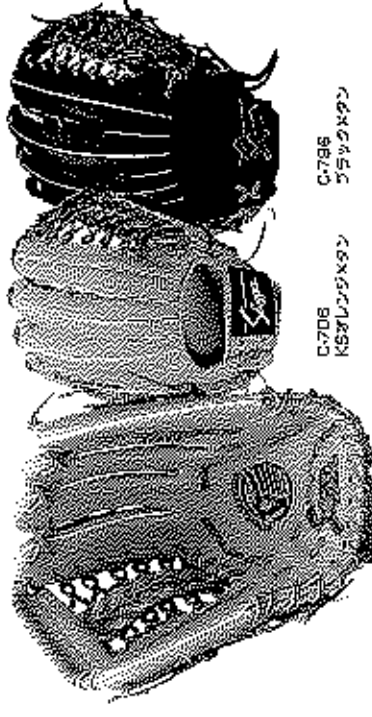

C7006
KSPソフトボール
C7906
PSソフトボール

KSN-X ¥24,000+税

LH R: ポジション 外野手用(中) 手袋サイズ 24~25cm相当
L: R: 227 W: 7

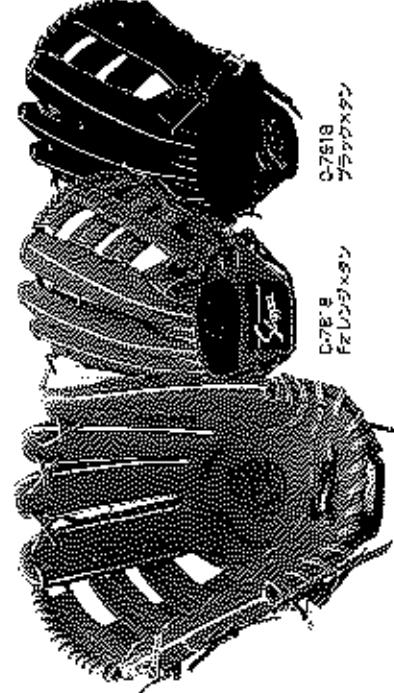

C7812
PSソフトボール
C7818
PSソフトボール

KSN-SPV ¥24,000+税

LH R: ポジション 外野手用(大) 手袋サイズ 24~26cm相当
L: R: 228 W: 40 W: 45

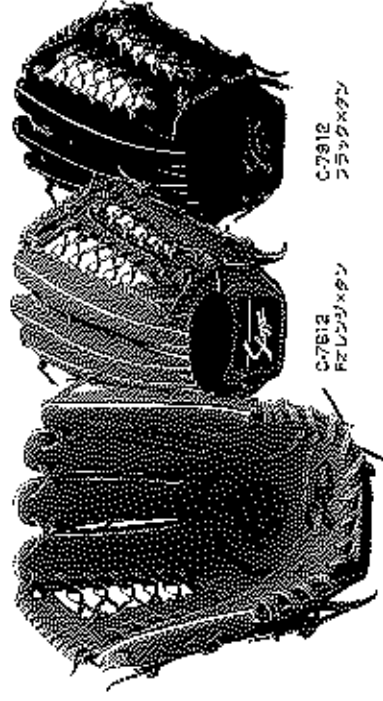

C7812
PSソフトボール
C7812
PSソフトボール

KSN-SPY ¥24,000+税

LH R: ポジション 外野手用(大) 手袋サイズ 24~26cm相当
L: R: 227 W: 42

トレーニング用グラブ

※トレーニング用グラブはカーダージュスチームの対象商品ではありません。



KSG-PROB

日本プロ野球CBクラブと共同開発した軟式用グラブ。少人数制の15プロ野球選手の捕球練習まで幅広く使用できます。

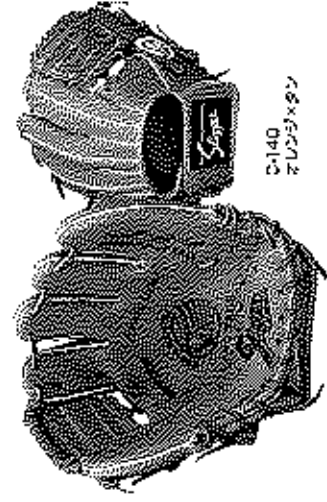

C140
PSソフトボール

KSG-PROB ¥13,000+税

L: R:

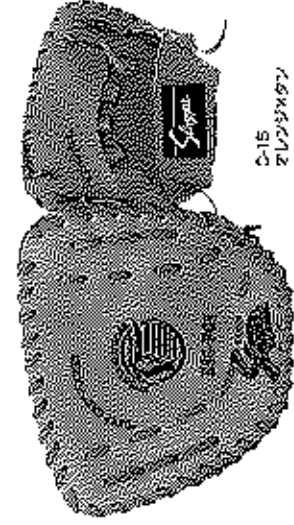

C15
PSソフトボール

KSG-FGS ¥8,000+税

L: R: 野球用コンスタントグラブ

POWER to the BASEBALL

2018 MITT LINEUP

硬式用 キャッチャーミット



C-5124
CRASH X フラック
D-5904
フラックXタン

価格 KCX

¥47,000+税

仕様 素材: 合成革

特徴: 手首を広く深く受け止める

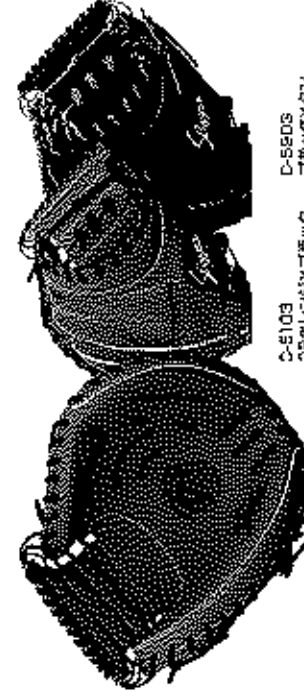

C-5103
CRASH X フラック
D-5905
フラックXタン

価格 KCW

¥47,000+税

仕様 素材: 合成革

特徴: 手の内側を広く受け止める



C-5112
フラックXタン
D-5902
フラックXタン

価格 KCA

¥47,000+税

仕様 素材: 合成革

特徴: 手の内側を広く深く受け止める



C-5115
CRASH X フラック
D-5905
フラックXタン

価格 KCSP

¥47,000+税

仕様 素材: 合成革

特徴: 手の内側を広く深く受け止める



C-5900
フラックXタン

価格 KCBII

¥32,000+税

仕様 素材: KCBII型



C-5902
フラックXタン

価格 KCB

¥32,000+税

仕様 素材: KCBII型

軟式用 キャッチャーミット

GLOVE



C-8803
KSPラッシュパター
Fライク××××

【KSM】KSM-037 ¥26,000+税

LH 仕様 少年用
LH 仕様 少年用
LH 仕様 少年用



C-8801
Lライク××××
Fライク××××

KSM-122 ¥26,000+税

LH 仕様 KCM型



C-85
Fライク××××

KSM-322 ¥26,000+税

LH 仕様 ES型 少年用



C-70
KSPラッシュパター
Fライク××××

KSM-422 ¥26,000+税

LH 仕様 ES型 少年用 KCM型



C-8802
Fライク××××
Fライク××××

KSM-622 ¥26,000+税

LH 仕様 ES型 少年用 KSP型



C-78
Fライク××××

KSM-722 ¥26,000+税

LH 仕様 ES型 少年用

軟式用

キャッチャーミット 少年用 ※少年用ミットは、オーダーシステムの対象商品ではありません。



C-85
Fライク××××

JCSP ¥16,000+税

LH 仕様 少年用

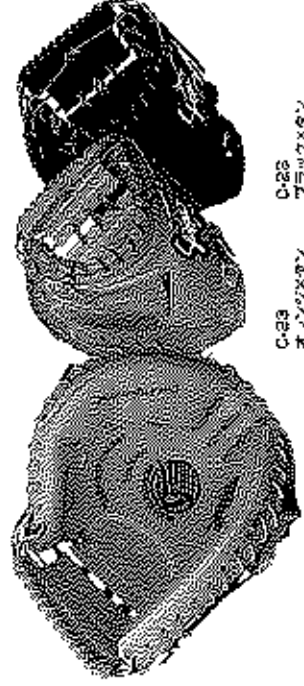

C-28
Fライク××××

JCMP ¥18,000+税

LH

硬式用

ファーストミット

GLDUE

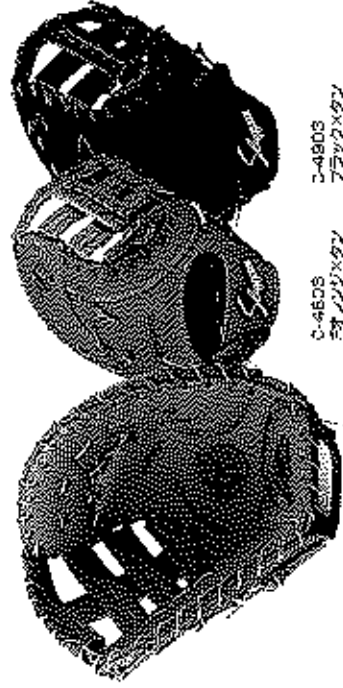

C-4606
フェリス×タフ

C-4803
フロッグ×タフ

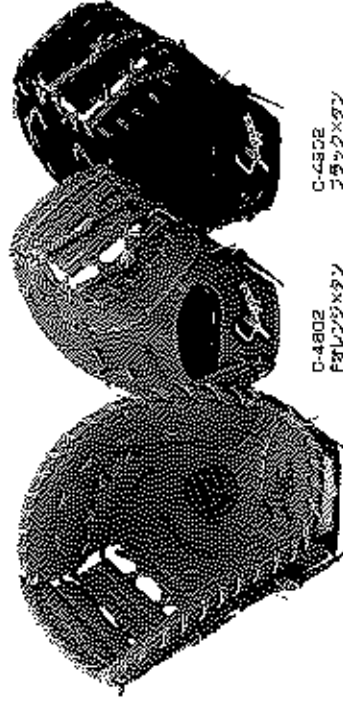

C-4802
フェリス×タフ

C-4802
フロッグ×タフ

硬式用

FP-34

¥47,000+税

LH R# 特製 硬式用のフェリス×タフ

硬式用

FP-INB

¥47,000+税

LH R# 特製 フェリス×タフ 特製 フェリス×タフ 硬式用のフェリス×タフ

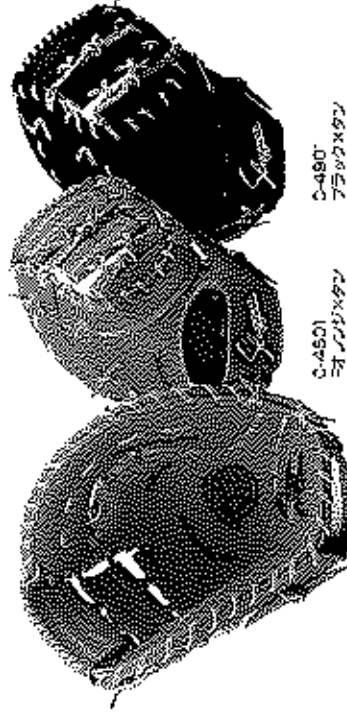

C-4601
フェリス×タフ

C-4801
フロッグ×タフ



C-4603
フェリス×タフ

C-4803
フロッグ×タフ

硬式用

FP-33

¥47,000+税

LH R# 特製 フェリス×タフ

硬式用

FP-32

¥47,000+税

LH R# 特製 フェリス×タフ 特製 フェリス×タフ 硬式用のフェリス×タフ



C-6806
フロッグ×タフ

硬式用

FP-ZUR

¥47,000+税

LH R# 特製 フェリス×タフ

軟式用

ファーストミット

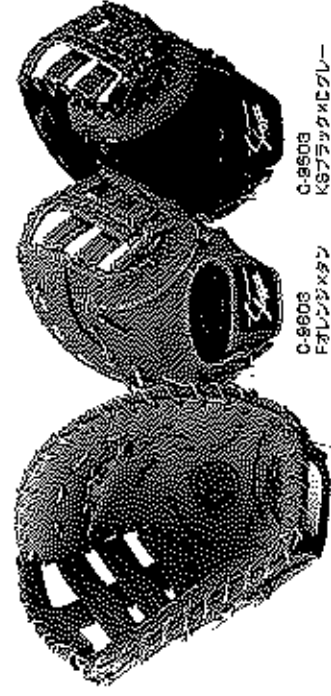

C-9903
フェリス×タフ

C-9903
KSF×タフ×フェリス



C-9901
フェリス×タフ

C-9901
フェリス×タフ

軟式用

KSF-003

¥26,000+税

LH R# 特製 フェリス×タフ

軟式用

KSF-INB

¥26,000+税

LH R# 特製 フェリス×タフ 特製 フェリス×タフ

軟式用 ファーストミット

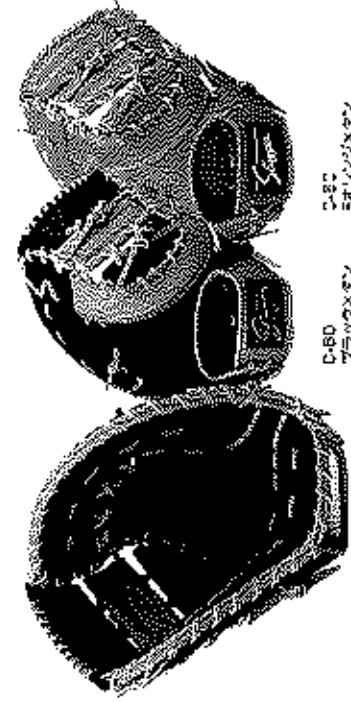

C-80
ブラック×タン
C-82
オレンジ×タン

KSF-733 ¥26,000+税

LH RH ... 各 1個 ... 箱 12個入り

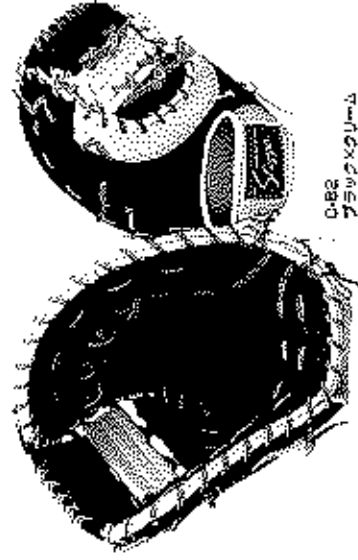

C-82
ブラック×クリーム

KSF-333 ¥26,000+税

LH RH ... 各 1個 ... 箱 12個入り ... オートシステム対応 やや深めのTCカット

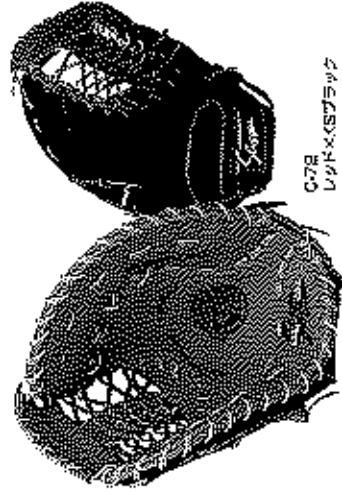

C-78
レッド×ブラック

KSF-233 ¥26,000+税

LH RH ... 各 1個 ... 箱 12個入り ... オートシステム対応



C-83
ブラック×アッシュ

C-89
タン×ブラック

KSF-ZUR ¥26,000+税

LH RH ... 各 1個 ... 箱 12個入り ... FP-ZJF両型

軟式用 トレーニングミット

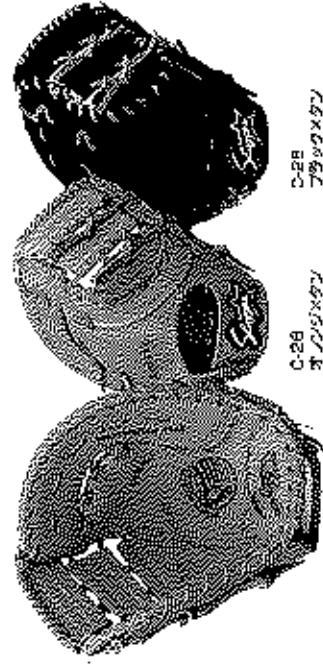

C-26
オリーブ×タン

C-28
ブラック×タン

JFSP ¥16,000+税

LH RH ... 各 1個 ... 箱 12個入り ... 小学生 少年 中 少年 用 両型

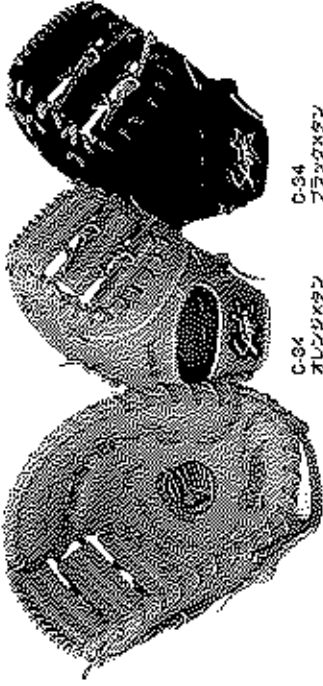

C-94
オレンジ×タン

C-94
ブラック×タン

JFMP ¥18,000+税

LH RH

トレーニング用ミット

※トレーニング用ミットはオートシステムの対象商品ではありません。

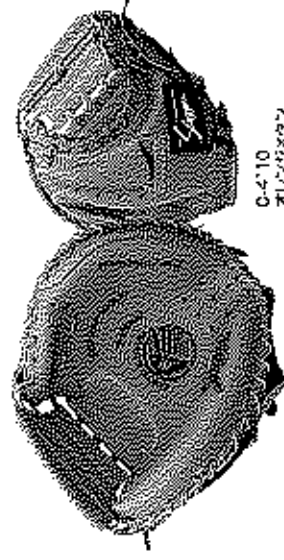

C-410
オレンジ×タン

TR-CMP ¥15,000+税

LH RH ... 各 1個 ... 箱 12個入り ... 少年 少年 用

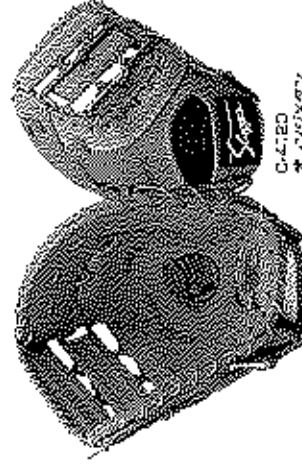

C-4120
オリーブ×タン

TR-FMP ¥15,000+税

LH RH ... 各 1個 ... 箱 12個入り ... ファーストミット

510000

発注日	お得意様名	ご担当者名
年 月 日		

1. 基本型

基本型番	
硬式用	右投げ
軟式用	左投げ

2. ウェブタイプ

<input type="checkbox"/> レース通し (通常タイプ)	<input type="checkbox"/> フラスチック入り (例: 網入り可能)
-------------------------------------------	-------------------------------------------------

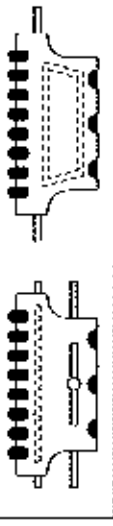

3. レザーカラー

※2色以上の場合は次回国産をご参照下さい。
※バンヤターゲット加工は
目レザーのみで(3,000円+税)UPとなります。

4. バックスタイル 11. 皮ひも/ハミ出し/ヘリ皮カラー その他カスタムカラー

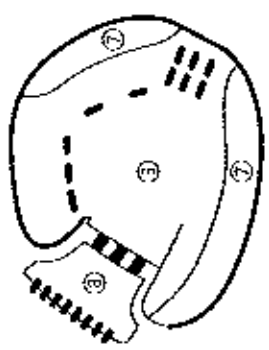
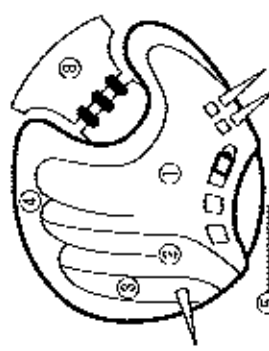
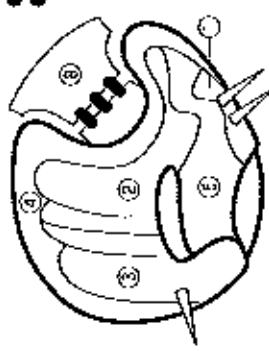
捕球面	背面 <input type="checkbox"/> Iバック	背面 <input type="checkbox"/> サムホールド搭載モデル
		
捕球面/背面カラー	皮ひも	ハミ出し
<input type="checkbox"/> ① <input type="checkbox"/> ④ <input type="checkbox"/> ⑦	<input type="checkbox"/> ② <input type="checkbox"/> ⑤	<input type="checkbox"/> ●KCX ●KSM-087 のみ
<input type="checkbox"/> ③ <input type="checkbox"/> ⑥	ヘリ皮	●KCO●KCSO ●KSM-722を除く
	刺繍かけ	小指かけ

6. 裏皮

共皮	< >
ディアスキン	
ディアスキン(ブラック)	

7. 指カバー/指あて/Fバックカラー ※丸抜き番号は指カバー「I」指あて「I」タイプのみとなります。

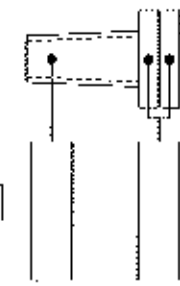
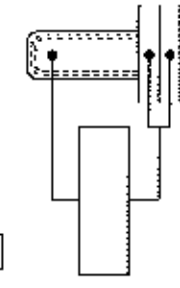
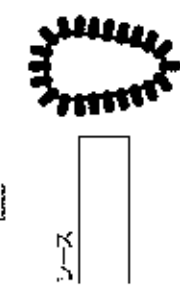
<input type="checkbox"/> 指カバー	<input type="checkbox"/> 指あて (スポンジ入り)	<input type="checkbox"/> Fバック
		

8. ネーム刺繍

刺繍箇所 / 親指部 (ラベルの上部) 平薬部 ウェブ部 (プラスチック入りタイプのみ)

9. ラベル

10. ステッチカラー

氏名	TEL	久保田運動具店 返書欄
住所		手配済み 月 日
学校名/チーム名		納 期 約 日
		担 当

発注日	お得意様名	ご担当番号
年 月 日		

1. 基本型

基本型番 < >
 硬式用 軟式用 右投げ 左投げ

3. レザーカラー

< >

※2巻以上の場合は次項目をご参照下さい。
 ※ライン加工はヘリ加工カラー+コントロールのみ
 お願い下さい。
 (8,000円+税)UPとさせて頂きます。

2. ウェブタイプ

ノーマル ノーマルエッジ W-17 W-27 FP-34

4. バックスタイル 11. 皮ひも/ハミ出し/ヘリ皮カラー その他カスタムカラー

背面 レギュラーバック 背面 Fバック

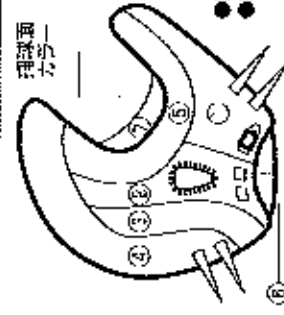
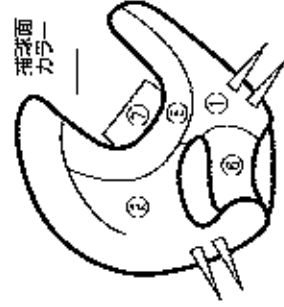

●FP-32
 ●KSF-233
 のみ

挿挿面/背面カラー

①	③	⑤	⑦
②	④	⑥	



皮ひも
 ハミ出し
 ●FP-30
 ●KSF-133のみ
 ヘリ皮
 取捨かけ
 欠補かけ
 ライン加工

6. 裏皮

共皮 < >
 ティアスキン ティアスキン(ブラック)

7. 指あてカラー

有り 無し

8. ネーム刺繍

刺繍箇所 / 親指部 平裏部 手の甲

9. ラベル

< > 10. ステッチカラー

氏名 _____ TEL _____
 住所 _____
 学校名/チーム名 _____

久保田運動具店 返信欄
 手配済み _____ 月 _____ 日
 納期 約 _____ 日
 担当 _____

グラブケア

グラブのお手入れをされていますか？

グラブは普段のお手入れ、またその方法によって、寿命の長さや本来の性能を維持できるかが変わってきます。念入りのグラブをなるべく長くお使いいただくために、普段からこまめに正しくお手入れをして下さい。

お手入れ準備

手汗や雨でグラブがぬれていませんか？
お手入れ前に風通しの良い場所などで、よく乾燥させましょう！
基本のお手入れの前によくブラッシングしましょう！

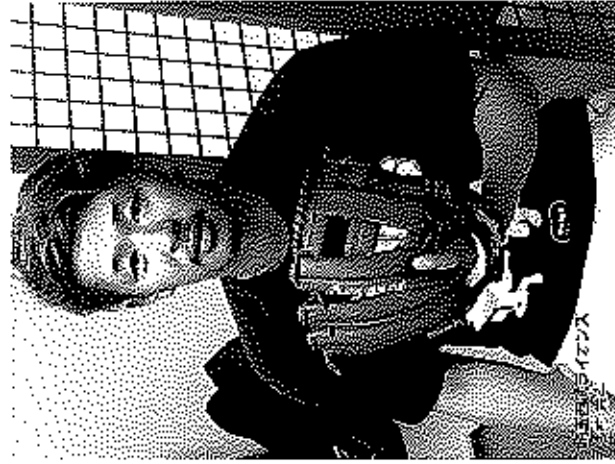

手汗がぬれれば、他種もブラッシングで汚れを落とします。
お掃除は必ずお手持ちのコンディショニングスプレー(E-400)か
クリーナー(E-156)で洗い流して下さい。

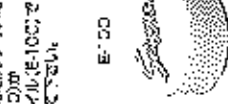

E-50



E-66



※トロボで汚れが強い場合は、
クリーナー(E-156)をお使い下さい。

手汗がぬれれば、他種もブラッシングで汚れを落とします。
お掃除は必ずお手持ちのコンディショニングスプレー(E-400)か
クリーナー(E-156)で洗い流して下さい。



E-17



E-400



※付いた部分はコンディショニングスプレー
(E-400)かクリーナー(E-156)で洗い流して下さい。

手汗がぬれれば、他種もブラッシングで汚れを落とします。
お掃除は必ずお手持ちのコンディショニングスプレー(E-400)か
クリーナー(E-156)で洗い流して下さい。



E-303



最も効果的。場合によっては、スワッシュオイル(E-303)を塗り込んで下さい。
※スワッシュオイルは寒気に凍るまいように丁寧に付けて下さい。

ブラッシング後、クリーナー(E-156)で汚れを落とします。
お手持ちのコンディショニングスプレー(E-400)か
スワッシュオイル(E-303)で洗い流して下さい。

グラブケア用品

どの保護法も繰り返す際には十分注意し、グラブのコンディションに合わせて正しくご使用下さい。

E-500 ¥1,000-¥

商品名 グラブ・ミッド・ブックス
容量 150g
特徴 手汗対策と、ボールの皮革を
潤す効果があります。
注意 塗りすぎるとベタツクです。



E-400 ¥1,200-¥

商品名 コンディショニングスプレー
容量 300ml
特徴 ベッドワックス、グラブに染み込みを防止します。
注意 効果があるため、練習試合にも使用可能です。



E-17 ¥750-¥

商品名 スワッシュオイル
容量 100ml
特徴 よく乾かした革を柔らかく、何日にも
延びを促します。
注意 塗りすぎると、多くは乾く。念入りに塗りすぎず、
よく乾かして下さい。



E-303 ¥1,600-¥

商品名 スワッシュオイル 容量 80ml
特徴 革を柔らかく保ち、ベタツク状態を防止します。
注意 塗りすぎると、革にコシがなくなり
固くなります。



E-100 ¥800-¥

商品名 革オイル 容量 80ml
特徴 革に潤いを与えます。
注意 塗りすぎるとベタツクことがあります。
よく乾かして下さい。



E-156 ¥1,200+¥

商品名 クリーナー 容量 50g
特徴 フロアや靴汚れの除去に効果的です。
注意 グラブはクリーナーも含まれない。
よく乾かして下さい。



E-304 ¥550+¥

商品名 レザーニーンセン
容量 100ml
特徴 つや出し効果の効果が期待できます。
注意 塗りすぎると、革が硬くなり、
しめがたで固くなります。



E-305 ¥950+¥

商品名 スワッシュスプレー(革専用)
容量 100ml
特徴 平均的厚みの革と革製スプレーです。
注意 スプレーして下さい。
※裏面にコシがなくなりやすい。



BL-1 ¥1,000+¥

商品名 ブラシ(革用)
特徴 革の革やナイロンが壊れません。
特にブラッシングすること
により、革が柔らかくなり、
ツヤが出ます。



Cycle-Header



Cycle-Header



Cycle-Header



POWER *to the*
BASEBALL

2005 BAT LINEUP

バット機能について

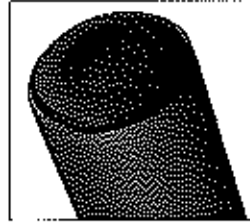

BAT-49/89

キャップを強く設計し、合金部を伸ばすことにより、バランスポイントを先端に集中させてきました。

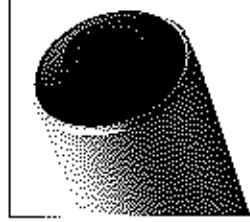

BAT-50/51/66
67/84/85

握握感により、振り抜きやすさと打撃の向上を実現したスラップガーオリジナルの新形状ヘッドキャップです。

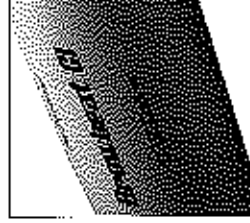

BAT-49/50/51
52/58/64
65/66/67
69

硬式用の金属素材には、強度と耐久性を高める新素材の高強度超々ジュラルミンを採用しています。



BAT-49/50/51
52/66/67
69/84/85

ボールに強いスピンのかけから、強い打球を生み出す鋭面加工を採用しています。



BAT-52/68/86

広い握握みによる握握感でバットの操作性が向上しました。



BAT-58/64/65

消音効果の高いフルキャップタイプで、振動を軽減し、バランスポイントに設計しています。

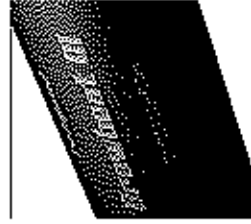

BAT-84/85

高反発・高強度の硬式用超々ジュラルミンを採用しています。



BAT-50/51/52
56/67/84
85

フレアタイプのグリップにより木製バットに近いグリップ感を再現しました。



BAT-48

新開発の金属「KS787」強い打感が特徴の新素材です。

硬式用 超々ジュラルミン製バット

型番 BAT-48 ￥29,000+税

型番 サイズ 重量
KA-2059 | 89cm 87g | 900g以上
タイプ ミドルスラップ

スラック



型番 BAT-49 ￥26,000+税

型番 サイズ 重量
KA-2044 | 84.5cm 87g | 900g以上
タイプ ノックオン

スラック



型番 BAT-52 ￥26,000+税

型番 サイズ 重量
KA-2089 | 89.5cm 87g | 900g以上
KA-2034 | 84.5cm 87g | 900g以上
タイプ ミドルスラップ

スラック



型番 BAT-51 ￥26,000+税

型番 サイズ 重量
KA-2224 | 84cm 87g | 900g以上
タイプ ミドルスラップ

シャインボール

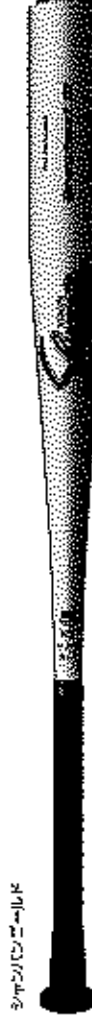

型番 BAT-58 ￥25,000+税

型番 サイズ 重量
KA-2213 | 83cm 87g | 900g以上
タイプ ミドルスラップ

レインコート





商品番号 00000000000000000000

BAT-69 ¥24,000+税

型番	サイズ	重量
KA-4048	82cm 87g	810g±5g
KA-4049	86cm 87g	825g±5g

タイプ ミドルバラン

ブラック

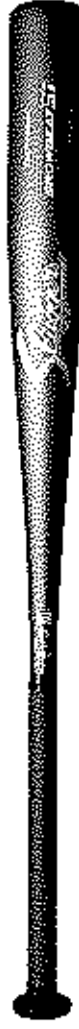

BAT-68 ¥24,000+税

型番	サイズ	重量
KA-4092	82cm 87g	890g±5g
KA-4093	85.5cm 87g	842g±5g

タイプ ミドルバラン

ブラック



BAT-66 ¥24,000+税

型番	サイズ	重量
KA-4088	83cm 87g	820g±5g

タイプ ミドルバラン

ブラック



BAT-67 ¥24,000+税

型番	サイズ	重量
KA-4283	83cm 87g	880g±5g

タイプ ミドルバラン

ブラック

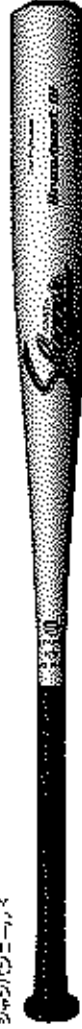

BAT-64 ¥24,000+税

型番	サイズ	重量
KA-4212	82cm 87g	830g±5g
KA-4213	83cm 87g	810g±5g
KA-4214	84cm 87g	825g±5g

タイプ ミドルバラン

ブラック



BAT-65 ¥24,000+税

型番	サイズ	重量
KA-4212	83cm 87g	800g±5g
KA-4213	85cm 87g	810g±5g
KA-4214	84cm 87g	820g±5g

タイプ ミドルバラン

ブラック



商品番号 00000000000000000000

BAT-70 A/B ¥9,700+税

型番	サイズ	重量
KA-5075	75cm 55g	580g±5g

BAT-71 A ¥9,700+税

型番	サイズ	重量
KA-5076	75cm 55g	580g±5g

BAT-72 A ¥9,700+税

型番	サイズ	重量
KA-5080	85cm 68g	590g±5g

タイプ ミドルバラン

A マットブラック×ゴールド



B マットブラック×シルバー

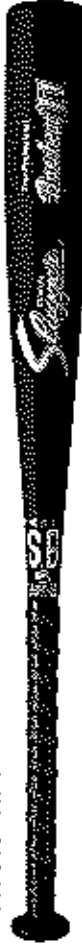



久保田 株式会社



WORLD
BASEBALL SOFTBALL
CONFEDERATION

久保田スラッグの歴史的木製バットは「世界野球ソフトボール連盟」(WBSC)の公認木製バットメーカーです。

社会人及び大学野球における紫色バット(紫)について(金日本野球協会アマチュア野球規則委員会・メイプル等の酸欠材のバットについてはグリップ部分(径から45.7cm)で木目が目視できること。
なお、これまで張っていたメイプルラックについては、2018年から原則として使用を認めない(すでに各チーム・選手が所持しているものに限って使用を認める。)

品名	サイズ	重量
BAT-202UH	54cm	900g±5g
BAT-202HY	55cm	900g±5g
BAT-202MY	54cm	900g±5g
BAT-202TS	54cm	900g±5g

品名	サイズ	重量
BAT-15	91cm	390g±5g
BAT-90	91cm	390g±5g

上型型/ダークブラコン



本型型/ダークブラコン



木型型/白木



TS型/白木×ブラック

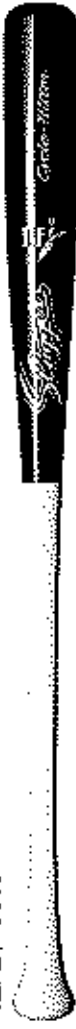

ヒッコリー製バット(ヒッコリー×スラッグ)は、

番板バットとして高材に北米産ヒッコリーを使用。打撃面には高圧プレス加工された竹材を使用。従来の合板バットと比べ、引性と剛性のバランスを実現。

ヒッコリー製木製番板

品名	サイズ	重量
BAT-H10	84cm	900g±5g

G7プロテクト×ブラック(セルハバード)



木製

品名	サイズ	重量
BAT-90	91cm	390g±5g

木製



久保田 株式会社

アムステルダム

品名	サイズ	重量
BAT-90	91cm	390g±5g

ブラック





フィンガーグリップ

強く丈夫に仕上がるよう、特殊製法で打球部に耐久性に優れた型素材を使用。

フィンガーグリップ(フィンガーグリップ)

BAT-831 / 832 / 833
834 / 835 / 836

¥7,000+税

型番	サイズ	重量
A	89cm	—
B	87.5cm	—

BAT-831 ネイビー×ブラック×シルバー



BAT-832 ブラック×レッド×ゴールド



BAT-833 スイビー×シルバー



BAT-834 ブラック×ゴールド



BAT-835 ホワイト×ブラック×シルバー



BAT-836 ホワイト×ブラック×ゴールド



フィンガーグリップ(フィンガーグリップ)

BAT-821 / 822 / 823

¥7,000+税

型番	サイズ	重量
A	89cm	—
B	87.5cm	—

特長... グリップ

821 黒



822 ブラック×ゴールド

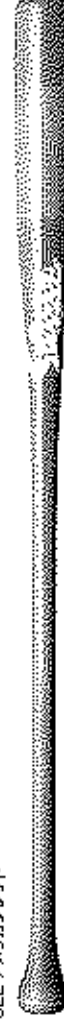

823 ライトブラウン

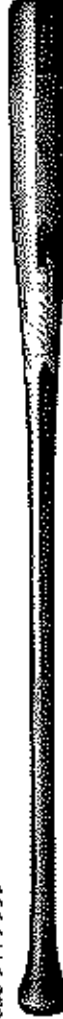

フィンガーグリップ(フィンガーグリップ)

BAT-801 / 802 / 803

¥5,500+税

型番	サイズ	重量
A	89cm	—
B	87.5cm	—

801 黒



802 ブルー



803 ブラウン



※

BAT-20	¥4,600- ^税
型番	サイズ 重量
A	85cm
B	81cm



E木

※

BAT-100	¥4,500- ^税
型番	サイズ 重量
	64cm

ナイター用4



0103

スリムなデザインが特徴です。

BAT-AT1	¥7,000- ^税
型番	サイズ 重量
	86cm 1000g ^{平均}

アタック



特徴
バットコンパニオンの秘蔵型に
ヘッドの重さを調整しやすくなる構造にしました。

木製 重量調整可能

BAT-2501 / 2502 / 2503 2504 / 2505 / 2506	¥6,000- ^税
型番	サイズ 重量
	85cm 1000g ^{平均}

BAT-2501 ナイター用XレックスXシャトル



BAT-2502 アタックXレックスXコーパス



BAT-2503 ナイター用Xシャトル



BAT-2504 アタックXコーポルト



BAT-2505 ホワイトXブルーXシャトル



BAT-2506 ホワイトXレックスXコーパス



竹製 重量調整可能

BAT-33 A/B/C	¥6,000- ^税
型番	サイズ 重量
	89cm 500g ^{平均}

A アタックXアタックXコーポルト



B プラチナ

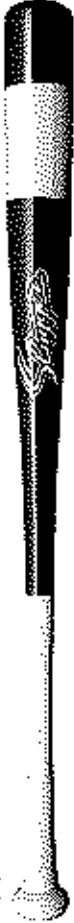

C レッド



特徴
竹製型にバインド加工することで
ヘッドバインドの反発が可能となりました。
デザインはデザインが特徴です。
バットコントロール運動に最適です。

1600000000

大島竹製
BAT-1500 ¥9,500+税
 規格 71X 長さ 1200mm



大島竹製
BAT-1501 ¥9,800+税
 規格 71X 長さ 1200mm

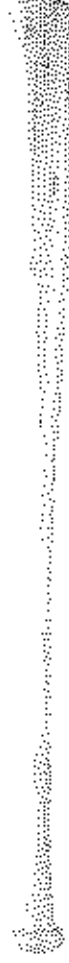

大島竹製
BAT-1503 ¥10,000+税
 規格 71X 長さ 1000mm
BAT-1504 ¥10,000+税
 規格 71X 長さ 1000mm
BAT-1505 ¥11,000+税
 規格 71X 長さ 1200mm

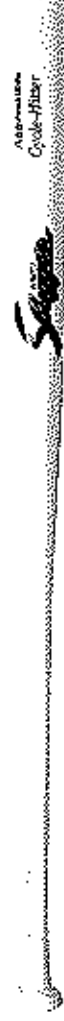

スエーデン製
BAT-24 ¥3,500+税
 規格 71X 長さ 1200mm



スエーデン製
BAT-30 ¥4,300+税
 規格 71X 長さ 1200mm

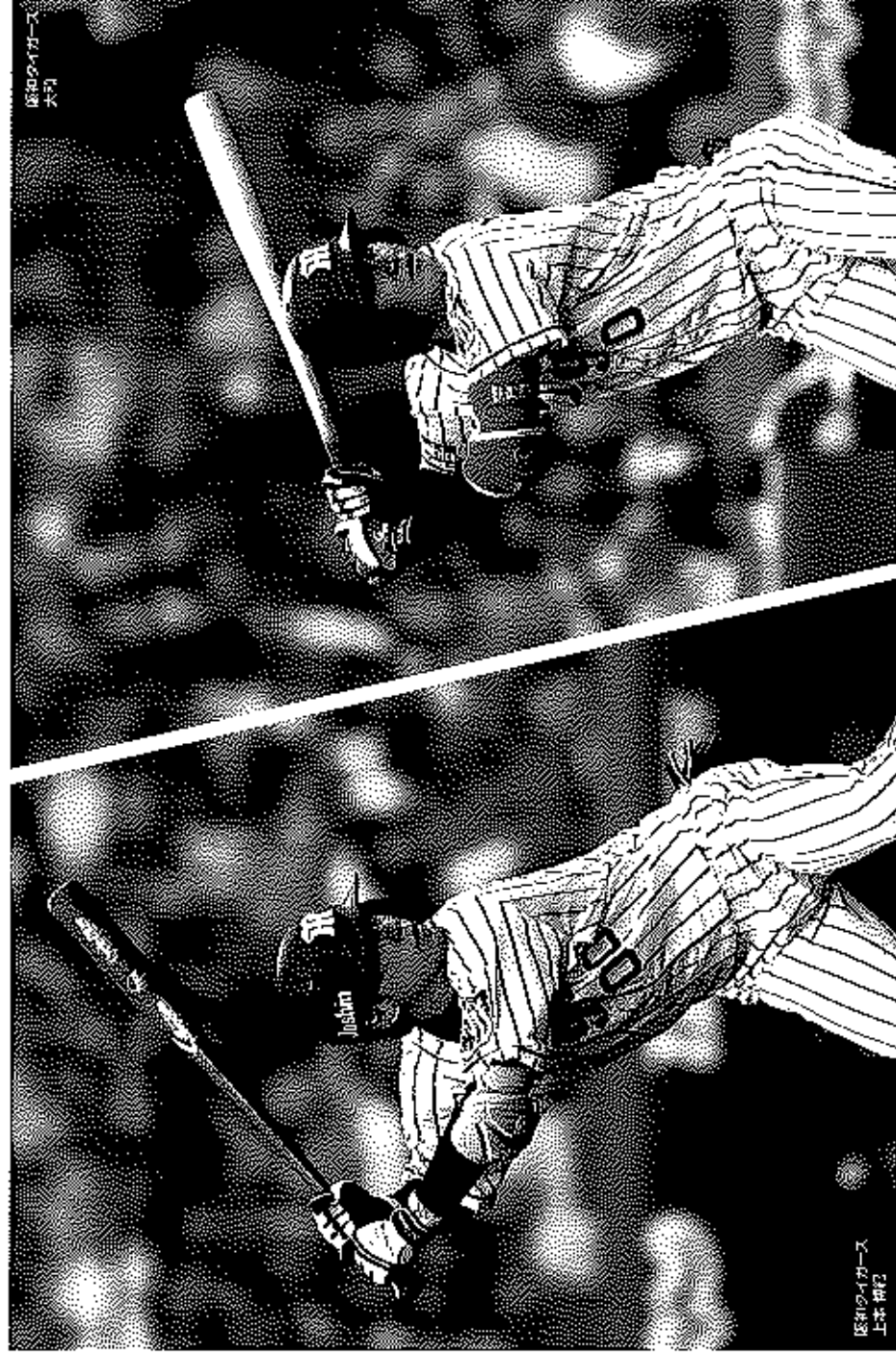

スエーデン製
 上本製

スエーデン製
 上本製

打撃部 外径: 56~61mm 以内用

1/2インチ用サイズ

打撃部 外径: 66mm 以上用

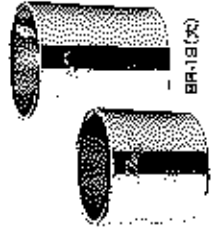
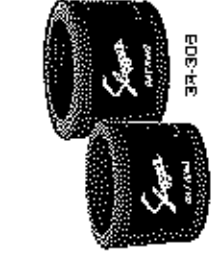
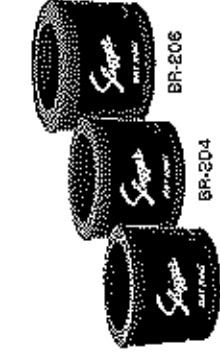
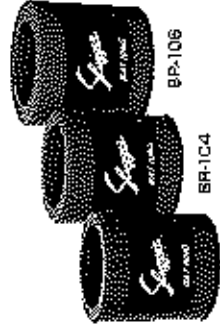

BR-102 重量 250g カラム クリーン
BR-104 重量 400g カラム クリーン
BR-106 重量 600g カラム プル-

BR-202 重量 250g カラム クリーン
BR-204 重量 400g カラム レッド
BR-206 重量 600g カラム プル-

BR-304 重量 400g カラム レッド
BR-306 重量 600g カラム プル-



BR-19 重量 450g (2本)
BR-20 重量 550g (2本)

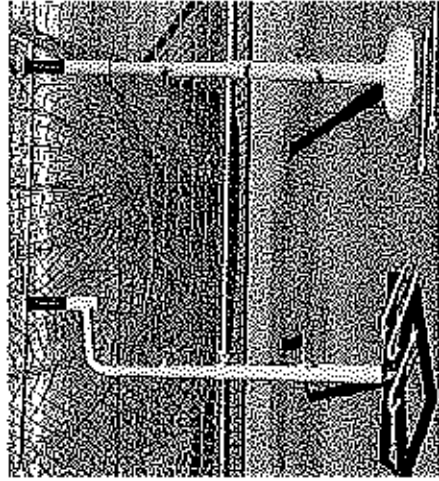

E-120 重量 180g (3本入り)



E-11 重量 270g (3本入り)

Y-13 重量 14,500g
Y-14 重量 12,500g
Y-15 重量 11,000g

スラッガー

E-55 重量 24mm 径 x 120mm (スラッガー用)

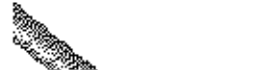
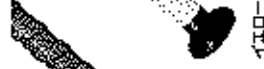
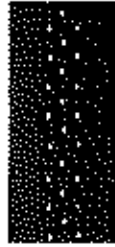

E-56 重量 12mm 径 x 120mm

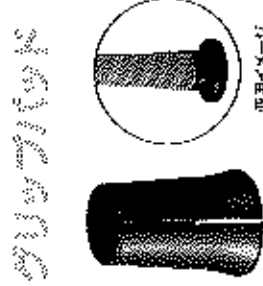
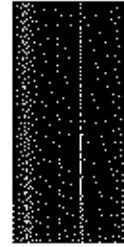

スラッガー

E-001 重量 300g (2本)

スラッガー



POWER *to the*
BASEBALL

2018 SPIKE & SHOES LINEUP



YAMATO

スパイク素材について

マイクロファイバー

軽量で柔軟性・耐久性に優れた人工皮革。

超マイクロスラムース

軽量で柔軟性・耐久性に優れた人工皮革。
(マイクロファイバーと同仕様)

ステア

皮革では従来がビュラーで代数的な益、
生後2歳以上の軽率からでき、厚く耐久性がある。

カンガルー

カンガルー皮は牛皮と非類似によく分けて、
硬さと強度を兼ね備えており、スポーツシューズの性能が良い。

レザースーパースパイク

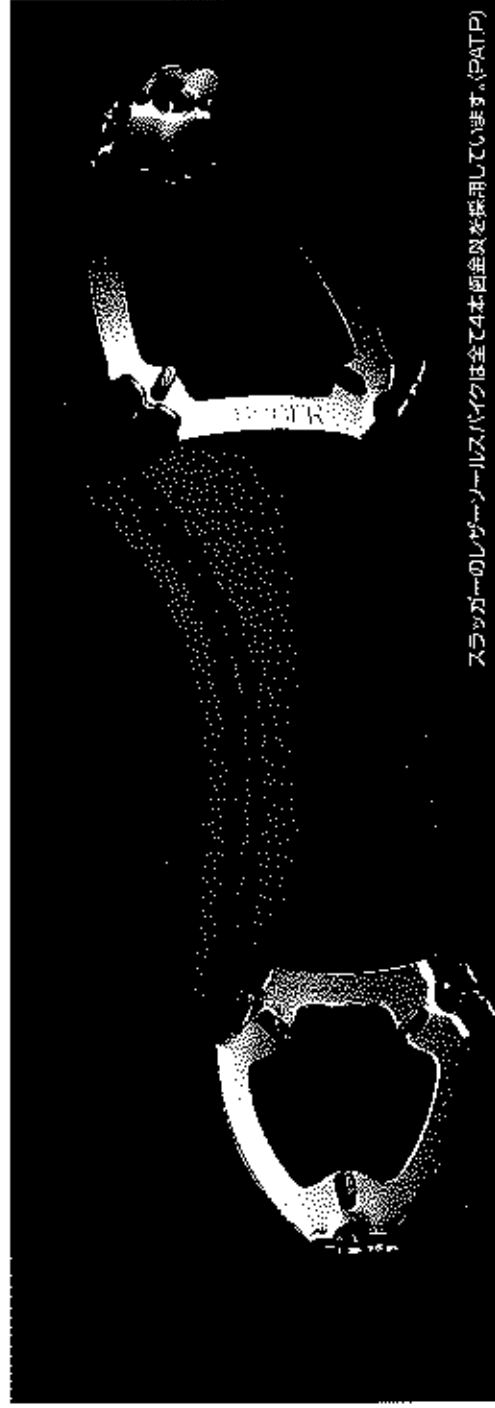

スラッガーのレザースーパースパイクは全て4本指金具を採用しています。(PATP)

SPIKE & SHOE



アグレッツ M1-K ¥18,000+税
型番 D-221 素材 カンガルー
サイズ 24.0~26.5cm タイプ ミッドカット

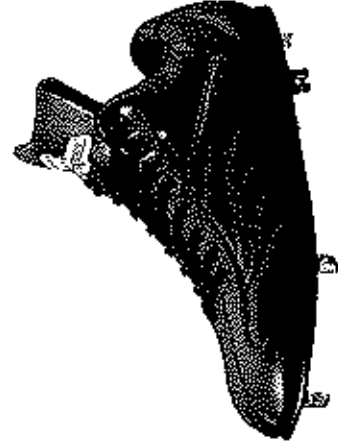

アグレッツ HF1-K ¥18,000+税
型番 D-221 素材 カンガルー
サイズ 24.0~26.5cm タイプ ミッドカット



アグレッツ LP1-S ¥18,000+税
型番 D-421 素材 ステア
サイズ 24.0~26.5cm タイプ ローカット/低反発



アグレッツ L1-M ¥13,000+税
型番 D-221 素材 人工皮革
サイズ 25.0~26.5cm タイプ ミッドカット



アグレッツ L2-MN ¥13,000+税
型番 D-222 素材 超マイクロスラムース×
サイズ 23.0~26.5cm タイプ ローカット



ストリームライン フレーム 衝撃を弱くし、より速く走り始めるようにライン状のフレームで衝撃をアブソ。
W/Sラスト採用。従来のラストよりトゥまわりをややワイドに設計。

SPIKE & STORMS



ブラック

RS04-B

¥12,500-税

型番 C-004B 素材 人工皮革
サイズ 25.0~28.5cm (3マックス/バグ)

タイプ ローカット



ホワイト/ネイビー

RS04-NV

¥12,500-税

型番 D-C14NV 素材 人工皮革
サイズ 25.0~28.5cm (3マックス/バグ)

タイプ ローカット



ホワイト/レッド

RS04-RD

¥12,500-税

型番 D-004RD 素材 人工皮革
サイズ 25.0~28.5cm (3マックス/バグ)

タイプ ローカット



ホワイト/ネイビー

RSP14-NV

¥9,500-税

型番 D-C14NV 素材 人工皮革
サイズ 25.0~28.5cm (3マックス/バグ)

タイプ ローカット



ホワイト/レッド

RSP14-RD

¥9,500-税

型番 D-014RD 素材 人工皮革
サイズ 25.0~28.5cm (3マックス/バグ)

タイプ ローカット

Sluggo Product

「求めたのは底力。足底+筋力=爆発力」

人間は元来、裸足のいきちの。シューズを履いたままこの世に生まれた訳ではありません。シューズはあくまで重心を移動させる道具であり、それを活かすのは足の裏の足底筋。足底筋の力が地面に伝えない厚いアウトソールや高低差が激しいアウトソールは、下級（下半身）の筋力に不必要な緊張状態を呼び、

その為余分な力が身体のバランスを悪くし膝蓋の痛み、下腿の疲労につながります。全ての動作にはニュートラル（始動前）の自然な状態が必要です。

スラッガーはそれを可能にする深足感で覆うシュースを開発しました。アウトソールは足底筋の動きに添える厚さを可能にする為に極限まで削ぎ落とし、高低差無しの特ロップ0（人間の自然な状態）を採用しました。

一年後、あなたの動きは確実に進化しているはずです。

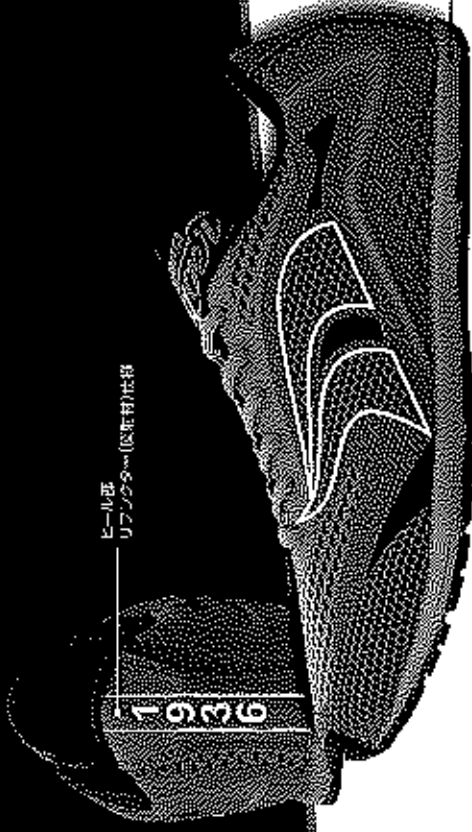

ヒール部
リアフック（既述内容は略）

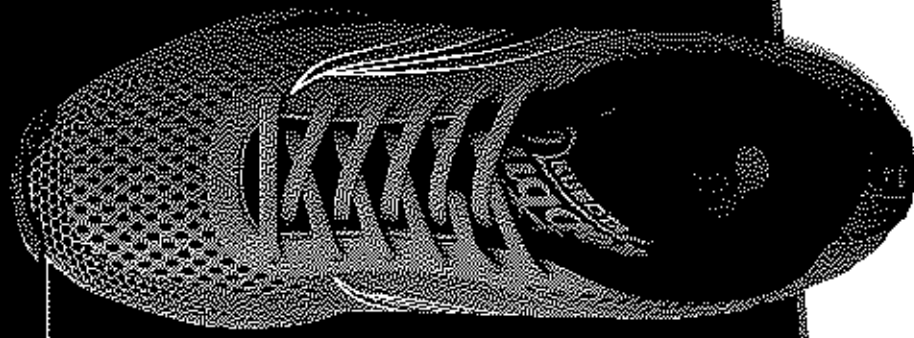

指先が
しっかり地面を
かめるよう、
トゥまわりは
広めに設計。

MBラスト

土踏まずから
ヒールにかけては
タイトに設計。

— KOPPAO (ゼロ) XOPラットソール

Baretrail 80

ヘアトレイル

SL02-RY	¥12,000+税
型番 DR-08RY	カラー レッド×ネイビー
SL02-WP	¥12,000+税
型番 DR-08WP	カラー ホワイト×ピンク
SL02-BR	¥12,000+税
型番 DR-08BR	カラー ブラック×レッド
販売期間	25.5.~29.0.迄
販売店	ネット通販

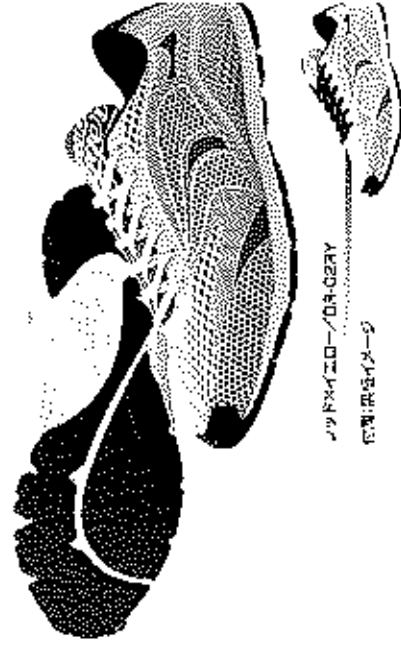

レッド×ネイビー / DR-08RY
既述:両履イメージ

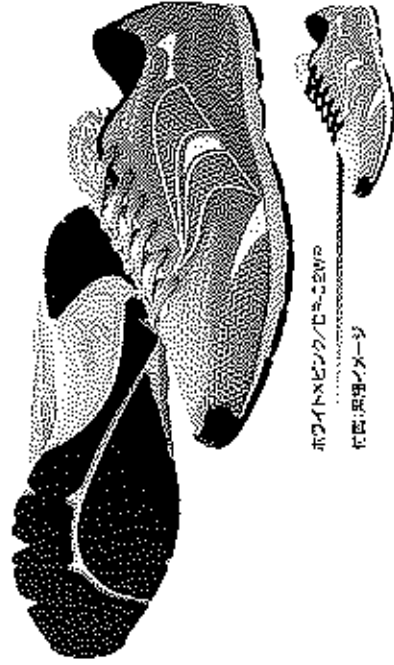

ホワイト×ピンク / DR-08WP
既述:両履イメージ

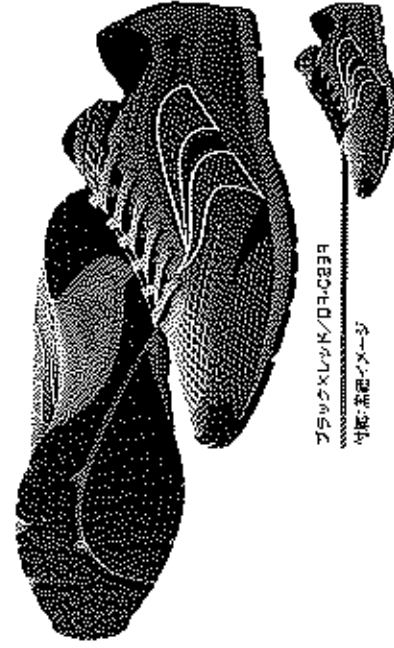

ブラック×レッド / DR-08BR
既述:両履イメージ

BARETRAIL 2

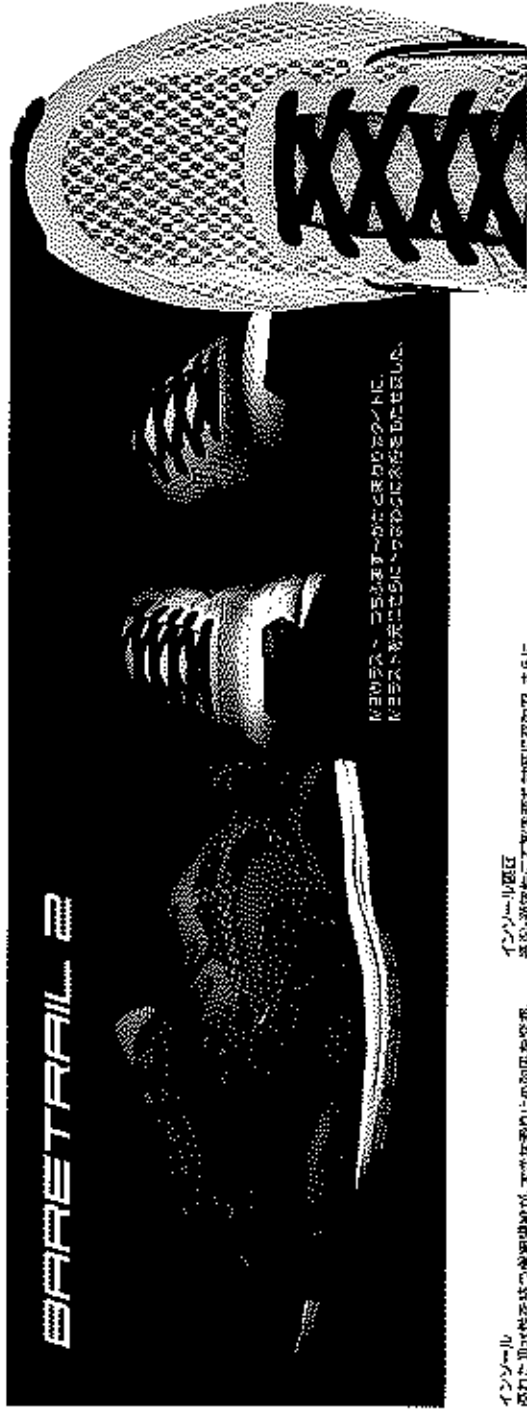

NEW! 3D-GRID-DRAGON
NEW! 3D-GRID-DRAGON

インソール
優れた加圧感を持つ新構造のインソールが、足底を適切な形で支え、さらに
スベリにくく、スリットが、さらさらのフット

インソール構造
足底・指圧部を正確に支える新構造のインソールが、さらに
一層さらさらとしたフット感を実現



NEW 2024 SL09-GY ¥12,000-税
型番: DR-09GY 色名: ライトグレー×イエロー
NEW 2024 SL09-NP ¥12,000-税
型番: DR-09NP 色名: ナイビー×ピンク
サイズ: 25.0~28.0cm 幅: 標準幅
重量: 250g(片足) 30.0cm



ライトグレー×イエロー
DR-09GY



ナイビー×ピンク
DR-09NP

トレーニングシューズ



ホワイト×ネイビー

TS02-NV ¥9,800-税
型番: C-024NV 色名: ホワイト×ネイビー
サイズ: 25.0~28.5cm
重量: 200g(片足)



ホワイト×レッド

TS02-RD ¥9,800-税
型番: C-024RD 色名: ホワイト×マイクログリーン
サイズ: 25.0~28.5cm
重量: 200g(片足)

アップシューズ



¥691 ¥13,000+税
型番: C-691 色名: ブラック×レッド
サイズ: 25.0~28.0cm 重量: 200g(片足)



¥690 ¥14,000+税
型番: D-690 色名: ホワイト×マイクログリーン
サイズ: 25.0~28.5cm 重量: 200g(片足)

スパイク関連商品

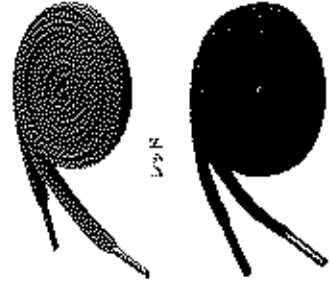

レッド

ホワイト

ブルー



ホワイト

D-46 ¥300〜税

商品名 シューレース
サイズ 5E18cm
90day
40cm

E-800 ¥800〜税

商品名 プラズシューズドライヤー(延長版01)/2層セット



E-800



黒色(フロント)のシューズ
本番 1-1

D-38 ¥600〜税

商品名 P履(一枚巻きの)



D-39 ¥800+税

商品名 スラコ(中)

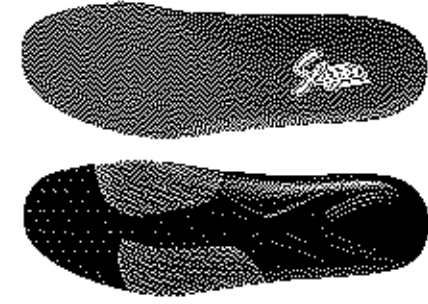

D-71 ¥1,600〜税

商品名 空転インソール(トップタイプ)
サイズ M71/25.0-28.5cm
L71/27.0-33.5cm

特徴 ●巻き上げ装置 ●延長本底
●3Dカーブフィット●両面防水

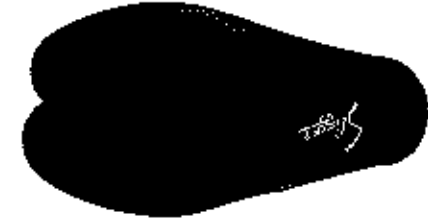

D-65 ¥650〜税

商品名 インソール(カッパタイプ)
サイズ 24.0-28.0cm(0.5cm単位)



D-401 ¥1,300〜税

商品名 空履(3本底)



D-402 ¥1,500〜税

商品名 空履(4本底/コールド)



4本底(コールド)空履

サンダル

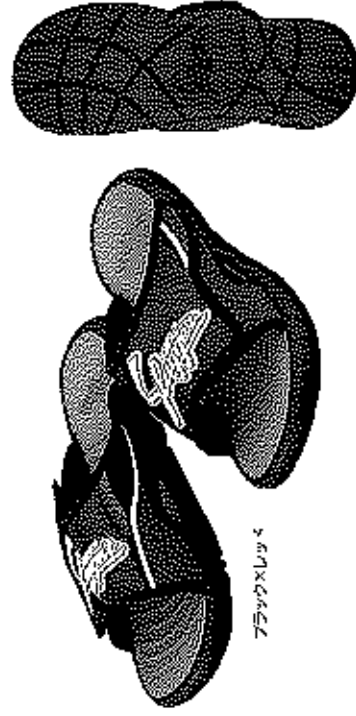

D-01SD ¥3,000+税

サイズ M71/25.0-28.5cm
L71/27.0-33.5cm

SPIKE & SHOES ORDER SYSTEM I

スパイク & シューズオーダーシステム (Iモデル)

1. 基本型



A:ローカット



B:ミッドカット



C:3/4カット



ペロスタイル
※A/Bのみ

折へ口 立へ口

投手用(革底)



B-5550
カンガル

B-3351
スチア

D-3902
人工皮革
ソフト

D-3903
人工皮革
スリック

野手用(革底)
ヒールアップ



C-4400
カンガル

E-4401
スチア

D-4402
人工皮革
ソフト

D-4403
人工皮革
スリック

ポイント底



D-5500
カンガル

D-5501
スチア

D-5502
人工皮革
ソフト

D-5503
人工皮革
スリック

人工芝

日本マジック
ミッドソールの厚さは、指の高さ
を測り下さい。



D-6600
カンガル

D-6601
スチア

D-6602
人工皮革
ソフト

D-6603
人工皮革
スリック

¥26,000+税

¥24,000+税

¥20,000+税

¥22,000+税

¥24,000+税

¥22,000+税

¥18,000+税

¥20,000+税

¥21,000+税

¥21,000+税

¥19,000+税

¥15,000+税

¥17,000+税

¥23,000+税

¥21,000+税

¥17,000+税

¥19,000+税

¥27,000+税

¥25,000+税

¥21,000+税

¥23,000+税

¥25,000+税

¥23,000+税

¥19,000+税

¥21,000+税

¥22,000+税

¥20,000+税

¥16,000+税

¥18,000+税

¥24,000+税

¥22,000+税

¥18,000+税

¥20,000+税

2. アッパー仕様

A:マジック式



B:ヒモ式



3. ラインスタイル

C:ダブルホーンライン



D:ダブルホーンライン



ダブルライン有(1,500円+税)UPと並びます。





































































※人工芝ソール以外のマジック式は、表内価格に(1,500円+税)UPと並びます。

P54のAJ〜Fへ

SPIKE & SHOES ORDER SYSTEM II

スパイク & シューズ オーダーシステム (IIモデル)

1. 基本型

		<input type="checkbox"/> A: ローカット	<input type="checkbox"/> B: ミドルカット	<input type="checkbox"/> C: 3/4カット	<input type="checkbox"/> D: ハイカット
<input type="checkbox"/> 投手用(革底)  24.0~29.0cm	D-3000 カンガル ---				
	D-3021 ステア				
	C-3002 人工皮革 ソフト				
	D-3009 人工皮革 スパイク				
<input type="checkbox"/> 野手用(革底) ヒールアップ  24.0~29.0cm	D-4000 カンガル ---				
	D-4001 ステア				
	C-4002 人工皮革 ソフト				
	D-4009 人工皮革 スパイク				
<input type="checkbox"/> ポイント底  24.0~29.0cm	D-5000 カンガル ---				
	D-5001 ステア				
	D-5002 人工皮革 ソフト				
	D-5009 人工皮革 スパイク				
<input type="checkbox"/> 人工芝 日本マジック ミッドソールの高さ、目が厚く 柔らかいです。  24.0~29.0cm	D-6000 カンガル ---				
	D-6001 ステア				
	D-6002 人工皮革 ソフト				
	D-6009 人工皮革 スパイク				

2. アッパー仕様

A: マジック式



B: Uもて式



3. ラインスタイル

A: シングルホーンライン



B: シングルホーンライン



重格ライン有(1,500円+税)UPとなります。重格ライン有(2,500円+税)UPとなります。

D: ダブルホーンライン



※人工芝ソーリー以外のマジック式は表内価格に(1,500円+税)UPとなります。

C: ダブルホーンライン



※つま先スタイルは
サッカータイプとなります。

A. アッパーカラー ※アッパーカラーが2色以上になる場合、1色増すごとに1,000円増+税UPとなります。

<input type="checkbox"/> エナメル加工 (高校生対応不可)	<input type="checkbox"/> ソフト(ツヤ消し)
<input type="checkbox"/> ブラック <input type="checkbox"/> ナイビー <input type="checkbox"/> ブルー <input type="checkbox"/> ホワイト <input type="checkbox"/> パープル <input type="checkbox"/> レッド	<input type="checkbox"/> ブラック <input type="checkbox"/> ホワイト
<input type="checkbox"/> エナメル加工 (高校生対応不可)	<input type="checkbox"/> ソフト(ツヤ消し)
<input type="checkbox"/> ブラック <input type="checkbox"/> ナイビー <input type="checkbox"/> ブルー <input type="checkbox"/> ホワイト <input type="checkbox"/> パープル <input type="checkbox"/> レッド	<input type="checkbox"/> ブラック <input type="checkbox"/> ホワイト

A. アッパーカラー

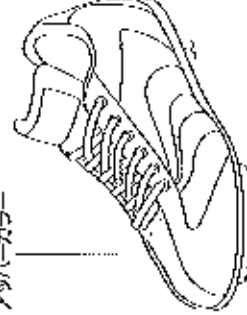

ラベル

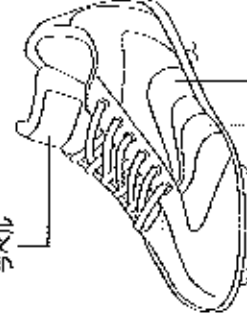

ラインカラー

B. ラインカラー

<input type="checkbox"/> ブラック	<input type="checkbox"/> ナイビー	<input type="checkbox"/> ブルー	<input type="checkbox"/> パープル	<input type="checkbox"/> レッド	<input type="checkbox"/> グリーン
<input type="checkbox"/> ホワイト	<input type="checkbox"/> イエロー	<input type="checkbox"/> パープル	<input type="checkbox"/> シルバー		

C. サイズ (0.5cm単位) D. 金属

投手術/親手術/人工芝 3本歯 4本歯

24.0~29.0cm ポイント歯

24.0~28.0cm

E. ラベル

RXスリッパ/ラメ/赤	ナイビー/黒/赤	クレム/黒/ゴールドラメ	ブルー/黒	ブルー/黒/ネイビー	ブルー/黒/ネイビー	赤/黒/ネイビー	赤/黒/ゴールドラメ
ブルー/黒/ゴールドラメ	クレム/赤/黒/ネイビー	クレム/グリーン/ネイビー	クレム/イエロー/黒	クレム/黒/ゴールドラメ	クレム/黒/ゴールドラメ	ブルー/黒/ネイビー	クレム/黒/ネイビー

F. ネーム刺繍入れ【オプション】

価格表	刺繍体	刺繍体(カグ付)	ブラッシュエタ	活字本
¥1,000-※	久保田	久保田	Kubota	KUBOTA
¥1,500-※	刺繍体(カグ付)	刺繍体(カグ付)	ブラッシュエタ	活字本(カグ付)
	久保田	久保田	Kubota	KUBOTA

※納期はオーダーから前60日となります。ただし、シーズンにより多少遅れる場合もありますので、お早めのご注文下さい。

刺繍体カラー

<input type="checkbox"/> ナイビー	<input type="checkbox"/> ブルー	<input type="checkbox"/> イエロー	<input type="checkbox"/> ホワイト	<input type="checkbox"/> ブラック
<input type="checkbox"/> シルバー	<input type="checkbox"/> ゴールドラメ	<input type="checkbox"/> イエロー	<input type="checkbox"/> ブラック	<input type="checkbox"/> シルバーラメ





※ヒールサイド部の刺繍は1モデル/1モデルで場所が変わります。※1モデルのヒールサイド部は「A」「B」「C」から刺繍箇所をお選び下さい。

<input type="checkbox"/> ベロ部	<input type="checkbox"/> ヒールサイド部	<input type="checkbox"/> トウサイド部	<input type="checkbox"/> ヒールサイド部

SPIKE & SHOES ORDER SYSTEM AGGREVO

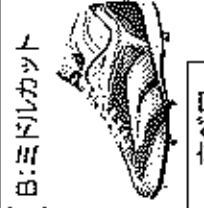
スパイク & シューズオーダーシステム (Aggrevoモデル)

1. 基本型

ソールタイプ		ソールタイプ		ソールタイプ	
<input type="checkbox"/> A:ローカット	<input type="checkbox"/> B:ミッドカット	<input type="checkbox"/> C:3/4カット	<input type="checkbox"/> A:ローカット	<input type="checkbox"/> B:ミッドカット	<input type="checkbox"/> C:3/4カット
					
<input type="checkbox"/> 投手用(革底) 4本指底のみとあります。 25.0~28.0cm		<input type="checkbox"/> 野手用(革底) ヒールアップ 4本指底のみとあります。 25.0~28.0cm		<input type="checkbox"/> 樹脂ソール ミッドソールの色は、白か黒か お選び下さい。 25.0~28.5cm	
3-3330 カンガルー 人工皮革 マイクロ	3-3331 人工皮革 マイクロ	3-3332 人工皮革 スパイク 3-3333 スパイク×メッシュ	3-3330 カンガルー 人工皮革 マイクロ	3-3331 人工皮革 マイクロ	3-3332 人工皮革 スパイク 3-3333 スパイク×メッシュ
3-5550 カンガルー 人工皮革 マイクロ	3-5551 人工皮革 マイクロ	3-5552 人工皮革 スパイク 3-5553 スパイク×メッシュ	3-5550 カンガルー 人工皮革 マイクロ	3-5551 人工皮革 マイクロ	3-5552 人工皮革 スパイク 3-5553 スパイク×メッシュ
3-6660 カンガルー 人工皮革 マイクロ	3-6661 人工皮革 マイクロ	3-6662 人工皮革 スパイク 3-6663 スパイク×メッシュ	3-6660 カンガルー 人工皮革 マイクロ	3-6661 人工皮革 マイクロ	3-6662 人工皮革 スパイク 3-6663 スパイク×メッシュ
3-7771 人工皮革 マイクロ	3-7772 人工皮革 スパイク	3-7773 スパイク×メッシュ	3-7771 人工皮革 マイクロ	3-7772 人工皮革 スパイク	3-7773 スパイク×メッシュ
¥33,000-¥ ¥29,000-¥ ¥29,000+¥ ¥29,000+¥	¥35,000+¥ ¥31,000+¥ ¥31,000+¥ ¥31,000+¥	¥33,000-¥ ¥29,000-¥ ¥28,000-¥ ¥26,000+¥ ¥26,000-¥ ¥26,000+¥ ¥28,000-¥ ¥25,000-¥ ¥25,000+¥ ¥25,000+¥	¥35,000+¥ ¥31,000+¥ ¥31,000+¥ ¥31,000+¥	¥35,000+¥ ¥31,000+¥ ¥31,000+¥ ¥31,000+¥	¥35,000+¥ ¥31,000+¥ ¥31,000+¥ ¥31,000+¥

2. アッパー仕様

A:マジック式 B:ひも式

表内価格に1,500円+税UPとあります。



3. ラインスタイル

A:ダブルホーンライン B:ダブルホーンライン

両方ライン有



A.カラー

エナメル加工 (高校生対応不可)

ソフト(コヤ消し)

ブラック ネイビー ブルー ホワイト Rブルー レッド シルバー

ブラック

ブラック ネイビー レッド
ホワイト Rブルー

エナメル加工 (高校生対応不可)

超マイクロスームス(ヘアライン)

ブラック ネイビー ブルー シルバー

ブラック *②③④⑤⑥の選択は
超マイクロスームス(コヤ消し)となります。

ブラック ネイビー レッド
ホワイト Rブルー

①アッパー	②ソール部	③トゥ補強	④フット補強	⑤ヒールカップ	⑥アキレス

②ペロ *3/4カットは折ペロに対応してありません。 ⑥ペロサイド

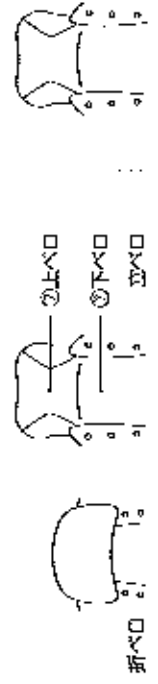

※マジック式を選択される
マジックカラーは②と同じになります。
※2バック×メッシュを選択の場合、
Cアッパー、紐の下、ペロサイドがメッシュとなります。
※立ペロに刺繍が施される場合、⑥ペロサイドは選択できません。
※3/4カットは折ペロに対応してありません。

B.ラインカラー

ブラック ネイビー ブルー Rブルー グリーン シルバー

ホワイト イエロー パープル コーデ シルバー

D.レース(紐)カラー

ホワイト ブラック ネイビー

レッド ブルー

C.ステッチカラー

ブラック ネイビー ブルー レッド グリーン

ホワイト イエロー パープル クリア グレー 本体カラー

E.サイズ (0.5cm単位)

幅	後脛ソール/人工芝ソール/ランニングソール
25.0~29.0cm	25.0~28.5cm

F.トゥライン加工 ※加工有りの場合は「B」ラインカラーよりお選び下さい。

有り 無し



カラー

G.ラベル

※P54の「E」ラベルよりお選び下さい。

S1	S2	S3	S4	S5
S6	S7	S8	S9	

H.ネーム刺繍入れ [オプション]

価格表

刺繍箇所	¥1,000+税
刺繍箇所	¥1,500+税

※華子はオーダーから約60日となります。
ただし、シーズンにより多少遅れる場合も
ありますので、お早めにご注文下さい。

【個人ネーム 刺繍箇所】

【刺繍糸カラー】

※P54の「F」ネーム刺繍入れ
よりお選び下さい。

※ペロ部刺繍の場合、両サイドのカッチャイングは無くとなります。

ペロ部

トゥサイド部

ヒールサイド部

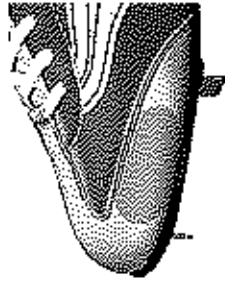

POWER to the
BASEBALL

2008 WEAR LINEUP





シャツ/パンツ サイズ表

※印は特注サイズのため価格が(30%)UPとなります。

サイズ	身長	腕廻り	胸囲	パンツ股下 シムラニ 5センチ	パンツ股下 6センチ
2XO	182~188	125~131	94~98	86	78
XO	182~188	121~127	90~94	86	75
O	177~183	87~103	84~90	83	73
L	172~178	83~89	80~84	81	70
M	167~173	89~95	76~80	57	67
S	162~168	85~91	72~76	56	63
160	155~165	78~84	64~72	50	---
150	145~155	70~78	61~67	48	---
140	135~145	64~72	57~63	45	---
130	125~135	61~67	54~58	41	---
4XO	182~188	113~119	102~108	68	76★
3XO	182~188	109~115	98~102	66	76★

※オーダーが10枚からお受け致します。

ダイレクト昇華プリント

ダイレクト昇華プリントは、シャツ本体にマークを直接プリントするシステムです。マーク生地の前刺繍を使用しないので、従来の昇華プリントより発色、通気性、柔軟性の向上を表現しました。

1. 本体シャツ(品番)

オリジナルユニフォーム

P61参照

F-28 F-29

ベースボールシャツ

P63参照

G-307 G-308

※「ナイビー」×ホワイトは除く

2. マーク加工箇所

①胸マーク(金胸口左胸)+背番号

¥2,200+税

②金胸のみ

¥1,200+税

③左胸のみ

¥1,200+税



※情報は商品の在庫があり、デザインの色定数から2週間前になります。また、シーズンにより多少選ばれる場合もあります。
※工費上、プレス部が球る場合がありますので予めご了承ください。

3. マーキング書体

1:PH型

2:GV型

3:オールドイングリッシュ型

4:ME型

Sluggers 3

Sluggers 3

Sluggers 3

Sluggers 3

5:MW型

6:フラッシュ型

7:CH型

8:FH型

Sluggers 3

Sluggers 3

Sluggers 3

Sluggers 3

9:WS型<左胸>

10:RS型

11:SG型

12:裾書体<左胸/裾書きも可>

Sluggers 3

Sluggers 3

Sluggers 3

Sluggers 3

4. マーキングカラー

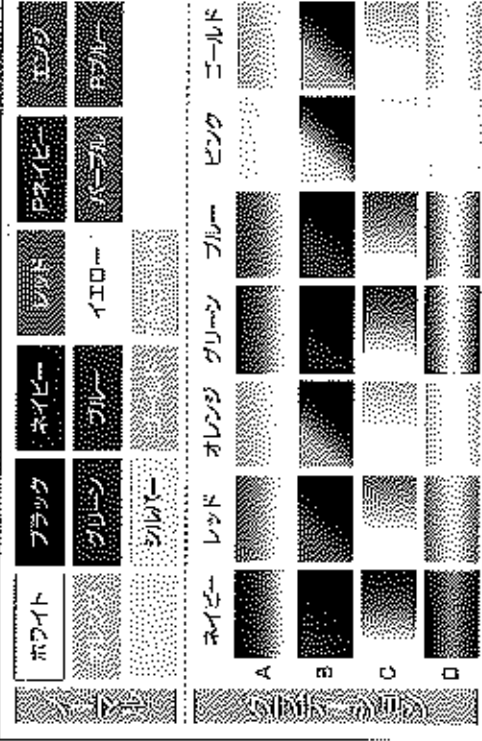

5. 袖マーク/背ネーム (オプション)

①袖マーク1段 昇華プリント加工 ¥800+税

マーク位置 マークカラー ※4Jマーキングカラーより色

右 左

書体

KO型

裾書体

OSAKA

大阪

②背ネーム 昇華プリント加工 ¥1,300+税

マークカラー ※4Jマーキングカラーより色

書体(KO型)

KUBOTA

UNIFORM ORDER SYSTEM

昇華プリントユニフォームシャツ オーダーシステム

ユニフォームシャツ

※オーダーは10枚からお受け致します。

マーク込み ¥13,000+税

※【オプション】は別途料金がかかります。詳しくはお問い合わせください。
※ユニフォームサイズはP58「シャツ/パンツ サイズ表」をご参照ください。

1. シャツタイプ/カラー

生地柄やロゴを直接プリントする為、動く動きやすいユニフォームです。

A1型
フルオーダータイプ

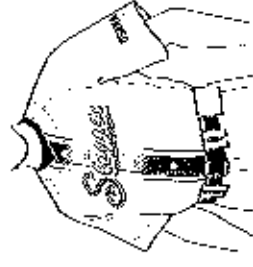

B1型
12ポタンタイプ

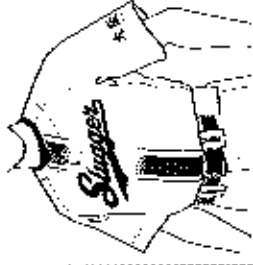

BW
ブラック×ホワイト



NR
ネイビー×ブラック

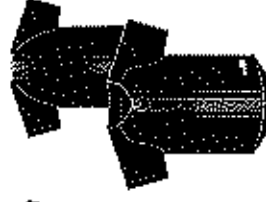

RW
レッド×ホワイト



WN
ホワイト×ネイビー

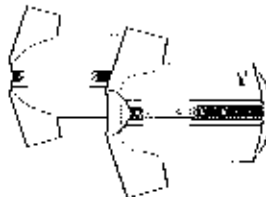

A2型
フルオーダータイプ

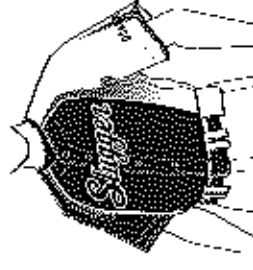

B2型
12ポタンタイプ

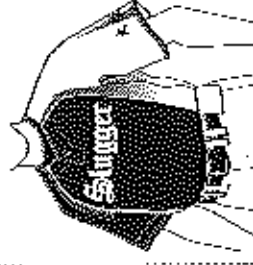

BK
ブラック×ブラック



VR
ネイビー×レッド



BK
ブラック×ブラック



RB
レッド×ブラック



A3型
フルオーダータイプ

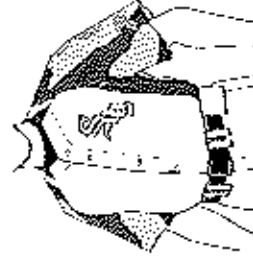

B3型
12ポタンタイプ

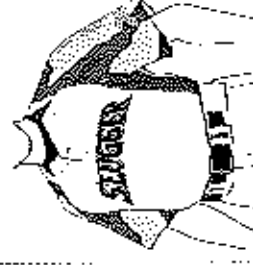

BW
ブラック×ホワイト

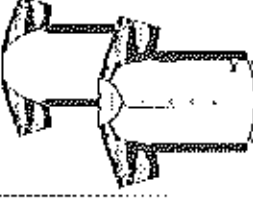

BW
ブラック×ブラック

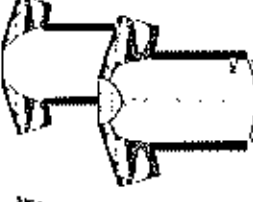

RW
レッド×ホワイト

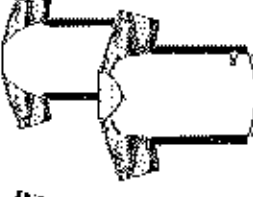

RW
レッド×ブラック

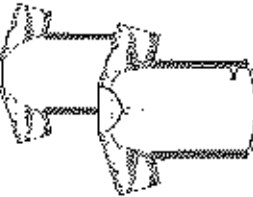

A4型
フルオーダータイプ

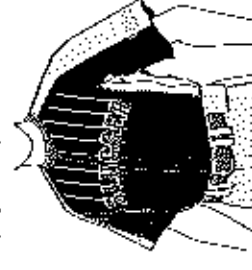

B4型
12ポタンタイプ

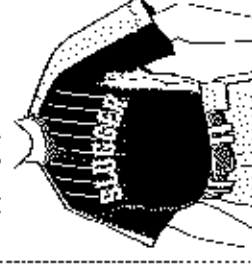

BR
ブラック×レッド



NR
ネイビー×レッド



RB
レッド×レッド



RB
レッド×ブラック

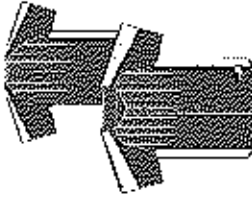

A5型
フルオーダータイプ

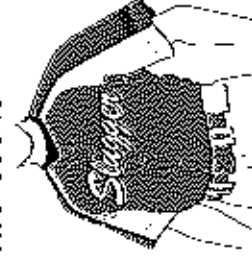

B5型
12ポタンタイプ

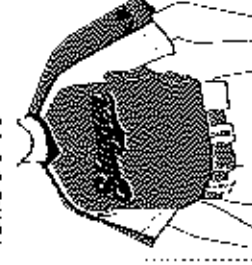

BK
ブラック×ブラック



NR
ネイビー×ブラック



RB
レッド×レッド



RW
レッド×ホワイト



2. 生地タイプ

①ピンホールメッシュ
Tシャツ感覚の薄手のメッシュ

②エアライトストライプメッシュ
ストレッチ性と軽量化を兼ね備えた新メッシュ



3. マーキング

①マーク型
 ①胸マーク ②背番号 ③左袖 ④胸番号 [オプション] ⑤背ネーム [オプション]
 A: 全胸 B: 左胸 有り 無し A: 右胸 B: 左胸

②スリ
 1: PH型 2: GV型 3: オールドイングリッシュ型 4: ME型

Sluggers 3 *Sluggers* 3 *Sluggers* 3 *Sluggers* 3 *Sluggers* 3 *Sluggers* 3

5: MW型 6: ブラッシュ型 7: CH型 8: FH型

Sluggers 3 *Sluggers* 3 *Sluggers* 3 *Sluggers* 3 *Sluggers* 3 *Sluggers* 3

9: WS型<左胸> 10: RS型 11: SG型 12: 楕圓体<左袖/>楕圓体<右袖/>

Sluggers 3 *Sluggers* 3 *Sluggers* 3 *Sluggers* 3 *Sluggers* 3 *Sluggers* 3

③マークカラー
 ※胸番号は [オプション]
 KO型
 カラー

OSAKA

楕圓体
 カラー

大 阪

OSAKA

KO型
 カラー

楕圓体
 カラー

大 阪

KUBOTA

※左袖 / 背ネームは1色のみ

マーク	ホワイト	ブラック	ネイビー	レッド	オレンジ	グリーン	ブルー	ピンク	ゴールド
A									
B									
C									
D									

1. スタイル

レギュラー ¥6,400+税
 ロング ¥6,600+税
 ※ライン無し/ライン有り式
 同価格となります。

ライン

無し 有り

ベースカラー

A: ホワイト B: グレー

ライン無し

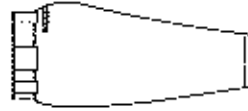

F-90
レギュラー

F-100
ロング

ライン有り

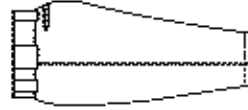

FL-90
レギュラー

FL-100
ロング

2. ラインパターン

シングル

2本

ホワイト
 コンビ

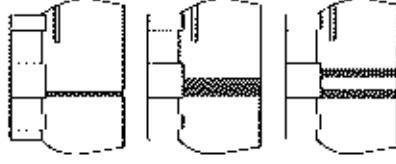

3. ラインカラー

シングルライン
L-105(12mm単色)

No.01 ナイビー

No.02 ブラック

No.01 ナイビー

No.02 ブラック

シングルライン
L-112(12mm複色)

No.03 レッド

No.04 ブラック

No.04DG
ブラックXレッド

No.01CS
ナイビーXレッド

2本ライン
L-2122(12mm 2色)

No.0304
レッドXブラック

No.0301
レッドXナイビー

ホワイトコンビライン
L-2121(12mm 3本ライン)

No.0109
ナイビーXホワイトXナイビー

No.0305
レッドXホワイトXレッド

No.0509
BブルーXホワイトXBブルー

定番オリジナルユニフォーム

型番 F-28 素材 ポリエステル100%
 サイズ S~2X0 生地タイプ ミント ¥4,000+税

型番 F-29 素材 ポリエステル100%
 サイズ S~2X0 生地タイプ ストライプ ¥5,000+税

型番 F-28 素材 ポリエステル100%
 サイズ S~2X0 タイプ ノーカラー ¥5,900+税

型番 F-24 素材 ポリエステル100%
 サイズ S~2X0 タイプ ロング ¥6,600+税

※カラーや柄/生地は別売となります。

型番 F-10 ¥850+税 F-11 ¥850+税

※カラーや柄/生地は別売となります。

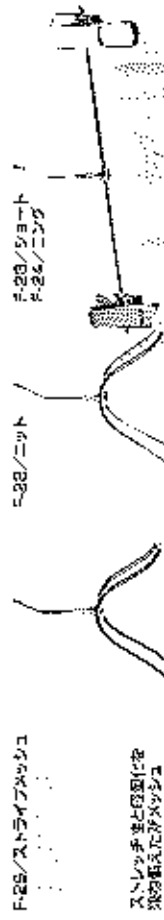

F-29/ストライプXブラック

F-28/ミント

※

Tシャツ/ハーフパンツ



True Professional

G-07W
ホワイト
ナイロン



G-07N
ネイビー
ナイロン



G-07B
ブラック
ポリエステル

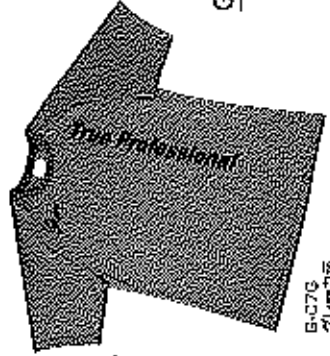

G-07G
グレー
ポリエステル



G-07R
ロンズ
ポリエステル



カミフラージュ仕様

G-07 W/B/R/N/G ¥3,600-※

素材 ポリエステル100%
サイズ S-2XL
仕様 カミフラージュ仕様
タイプ スリムフィット



G-06WS
ホワイト
ストレッチ

G-06BS
ブラック
ストレッチ



G-06RS
レッド
ストレッチ



G-06NG
ネイビー
ストレッチ



G-06MP
ネイビー
ストレッチ

LE 00 00

G-06WS
ホワイト
ストレッチ

True Professional

ストレッチ素材



プリント

G-06 WG/WS/BS/RS/NG/NP ¥3,200-※

素材 ポリエステル100%
仕様 ●伸縮性及び●マノクロック付
タイプ スリムフィット

G-06 JWG/JWS/JBS/JRS/JNG/JNP ¥2,800+※

ジャージサイズ 140/150/160



OZ-SHC1B
ブラック



OZ-S-10" N
ネイビー

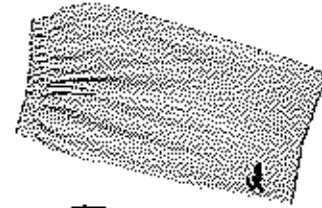

OZ-SHOT1B
グリーン



OZ-S06B
ブラック

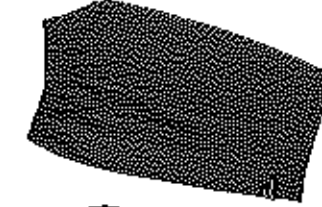

OZ-H06SF
レッド



OZ-H06N
ネイビー



HEAL

OZ-SH01 B/N/G ¥4,500-※

素材 100%ポリエステル
サイズ S-2XL

OZ-H06 B/R/N ¥3,600+※

素材 ポリエステル100%
サイズ S-2XL

OZ-H06 JB/JR/JN ¥3,200-※

ジャージサイズ 140/150/160

Tシャツ

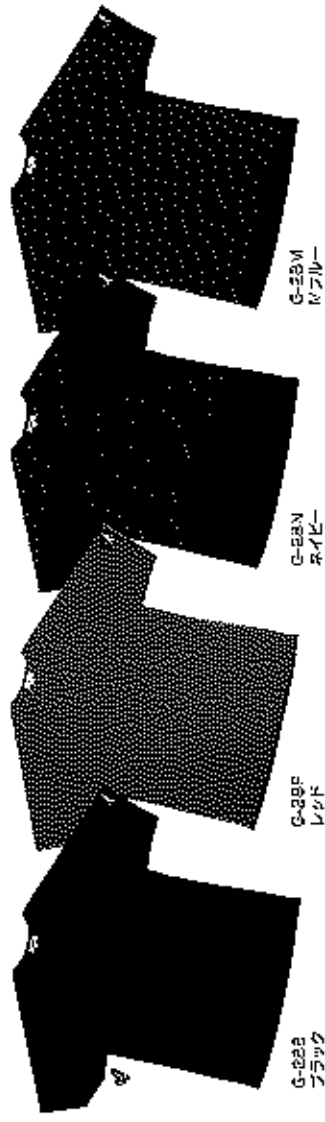

G-22B
ブラック

G-28P
ドット

G-28N
ドット

G-28M
ドット

G-28 W/B/R/N/M ¥2,400+税

※素材 ポリエステル100% サイズ S~EXL

G-308 ¥3,800+税

※素材 ポリエステル100%
サイズ S~EXL

ベースボールシャツ

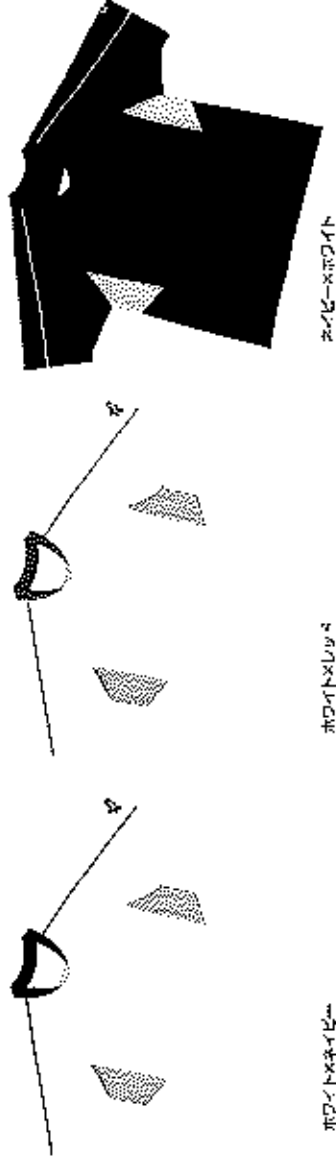

G-307
ドット

G-308

G-308

G-307
ドット

G-307

G-307

G-307 ¥3,900+税

※素材 ポリエステル100%
サイズ S~2XL
※生産国 中国(上海) 140/150/160

ポロシャツ



G-11P
ドット

G-11B
ドット

G-11W
ドット

G-11P W/B/N ¥4,500+税

※素材 ポリエステル100%
サイズ S~EXL



L-10VW
ポロシャツ

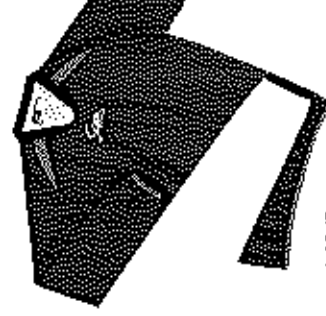

L-10VB
フーデッド

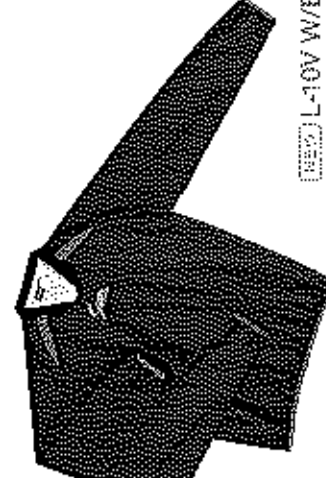

L-10VW
ポロシャツ

NEW L-10V W/B/N ¥8,500+税

素材 ポリエステル100%
サイズ S~XC 袖長 長めツタニ付
タイプ 長袖



L-11VW
ポロシャツ

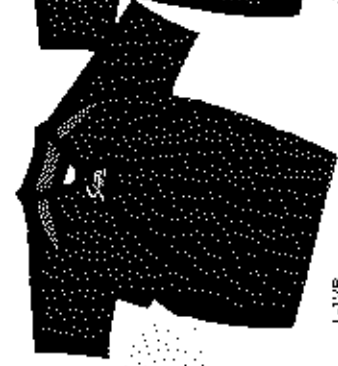

L-11VB
フーデッド

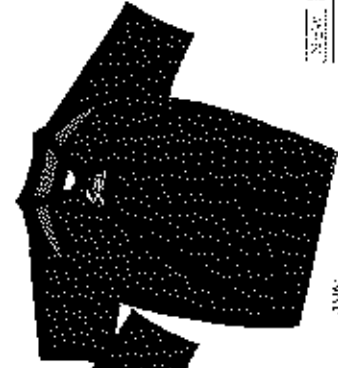

L-11VW
ポロシャツ

NEW L-11V W/B/N ¥5,800+税

素材 ポリエステル100%
サイズ S~XC 袖長 長め
タイプ 半袖

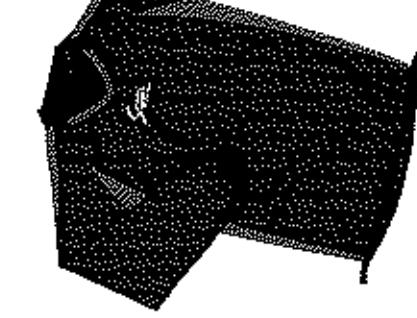

ポリエステル
Xポロシャツ



ポリエステル
Xフーデッド

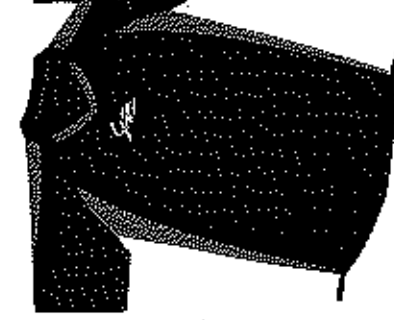

ポリエステル
Xポロシャツ

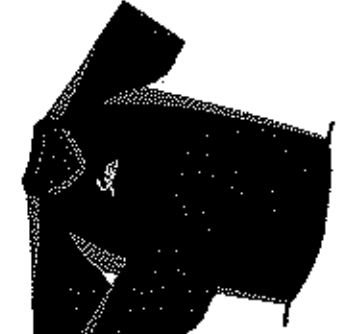

ポリエステル
Xフーデッド

L-77

¥9,000+税

素材 ポリエステル100%
サイズ S~XC 袖長 長めツタニ付
タイプ 長袖



ポリエステル

L-88

¥8,000+税

素材 ポリエステル100%
サイズ S~XC 袖長 長めツタニ付
タイプ 半袖



ポリエステル
Xポロシャツ



ポリエステル
Xフーデッド

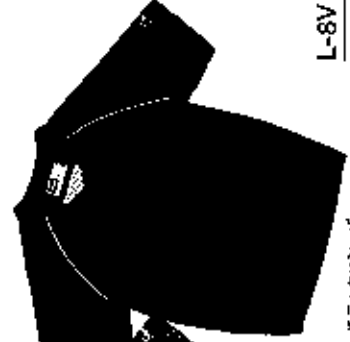

L-8V ¥4,500+税

素材 ポリエステル100%
サイズ S~XC 袖長 長め
タイプ 半袖

ライトスウェットジャージ

OZ-SY016
フック型

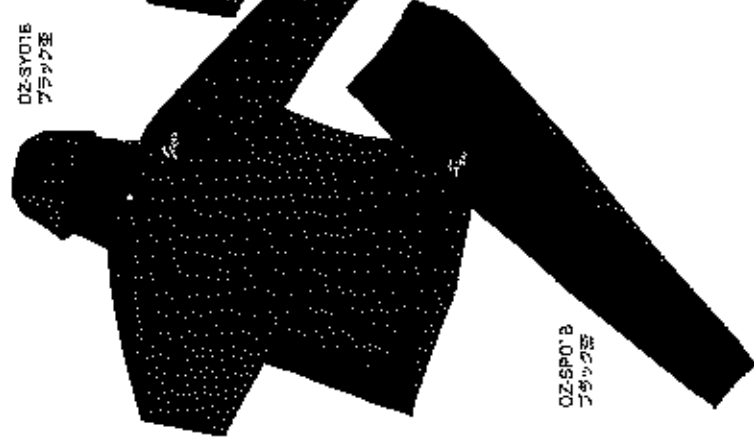

OZ-SP018
フック型

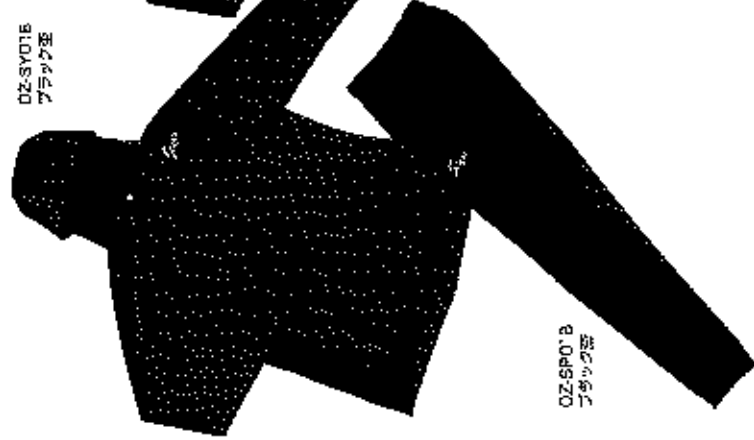

OZ-SY01N
ネービー型



OZ-SP01N
ネービー型

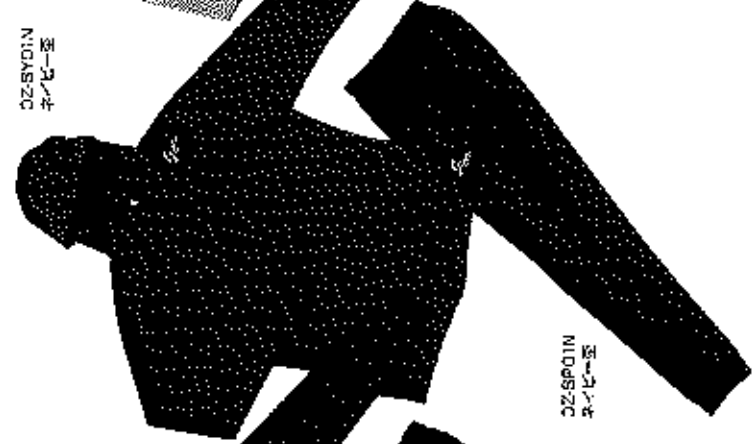

OZ-SY01G
グレー型

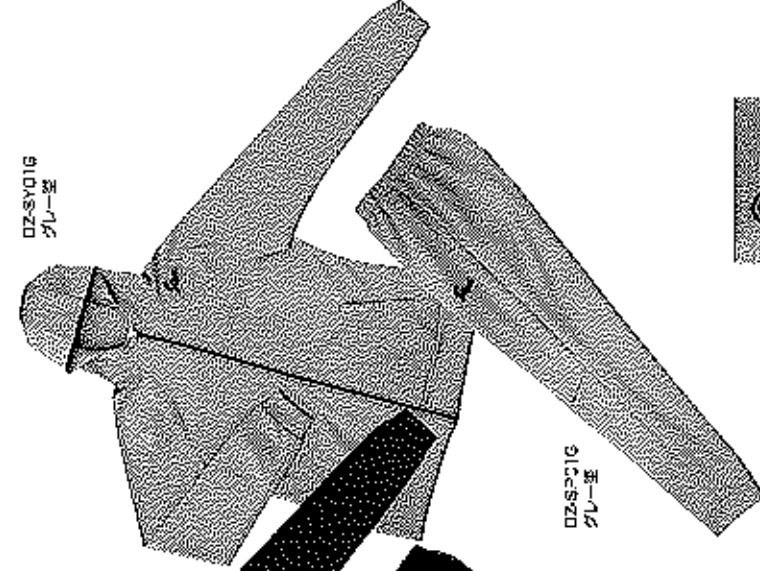

OZ-SP01G
グレー型

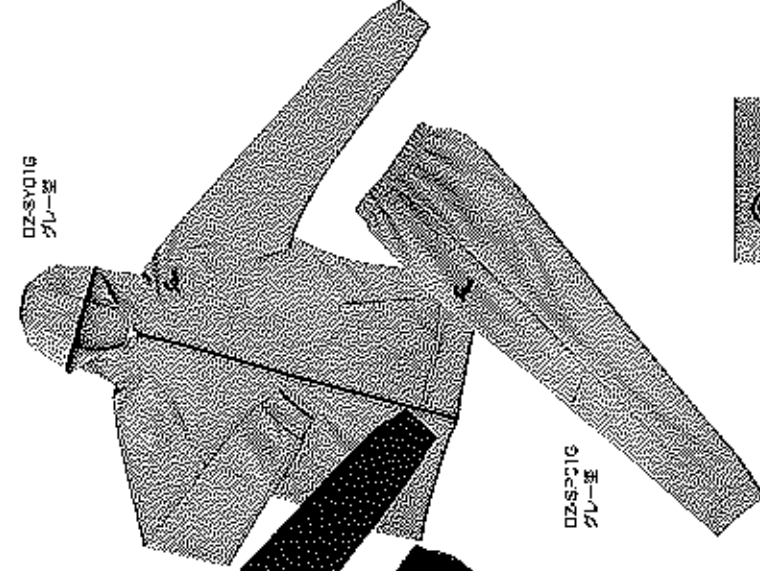

上 素材 ポリエステル100%

サイズ B-XC タイプ スリムフィット

OZ-SY01 B/N/G ¥8,800+税

OZ-SP01 B/N/G ¥7,500+税

上 素材 ポリエステル100%

サイズ S-XO タイプ スリムフィット



取柄入

ライトストレッチジャージ

OZ-Y026
フック型

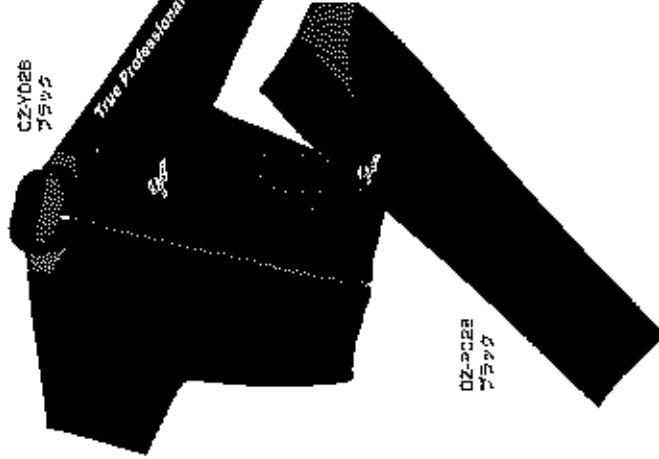

OZ-P026
フック型

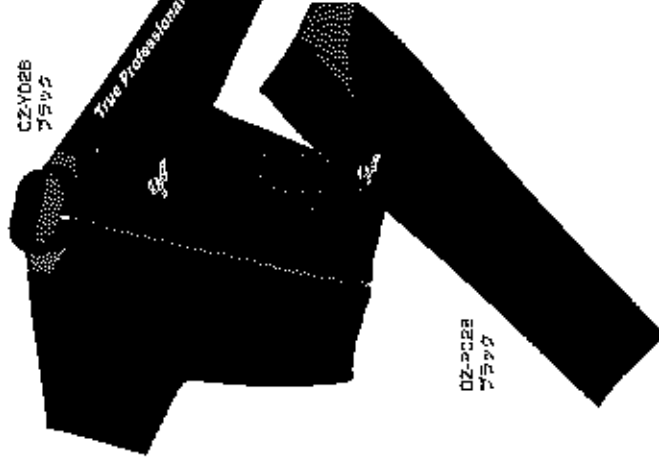

OZ-Y02N
ネービー

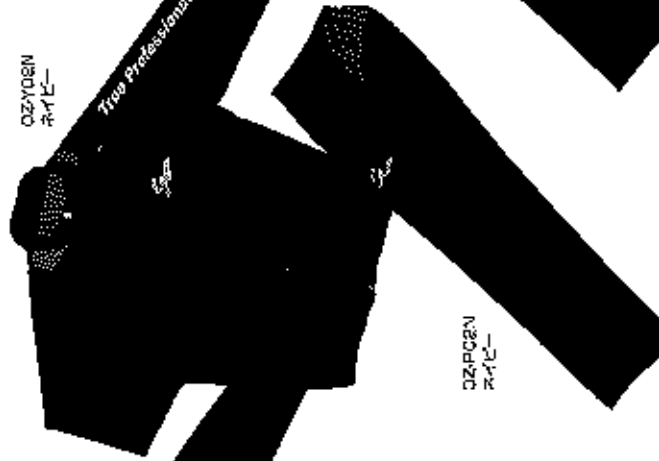

OZ-P02N
ネービー



OZ-Y02 B/N 両腕のプリント入



OZ-P02 B/N 両腕プリント入



プリント入

上 素材 ポリエステル100%

サイズ S-XO

特徴 ライトストレッチ

タイプ スリムフィット

OZ-Y02 B/N ¥8,500+税

OZ-P02 B/N ¥6,700+税

上 素材 ポリエステル100%

サイズ S-XO

特徴 ライトストレッチ

タイプ スリムフィット

ライトウェイトジャケット

OZV03B
フラッグXクレールジャケット



OZV03B
フラッグXクレール
ジャケット

OZV03N
エンビニャXホワイトジャケット



OZV03N
エンビニャXホワイト
ジャケット

OZV03ZC
ロンケルXブルームXホワイトジャケット

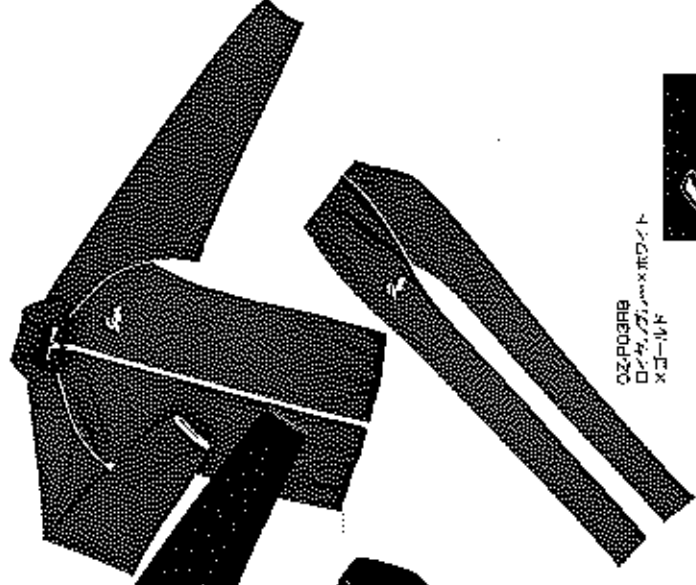

OZV03RB
ロンケルXブルームXホワイト
ジャケット



9182A-D

上 素材 水エラストン100%
サイズ S-XC タイプ スムアット

上 素材 水エラストン100%
サイズ S-XC タイプ スムアット

上 素材 水エラストン100%
サイズ S-XC タイプ スムアット

下 素材 水エラストン100%
サイズ S-XC タイプ スムアット

下 素材 水エラストン100%
サイズ S-XC タイプ スムアット

下 素材 水エラストン100%
サイズ S-XC タイプ スムアット

E B B B

OZ12LY
ソフトXジャケット

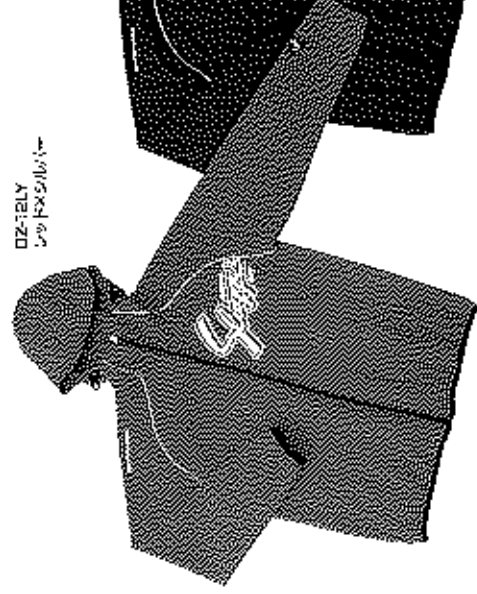

OZ13LY
ナイロンXジャケット



OZ14LY
フラッグXジャケット

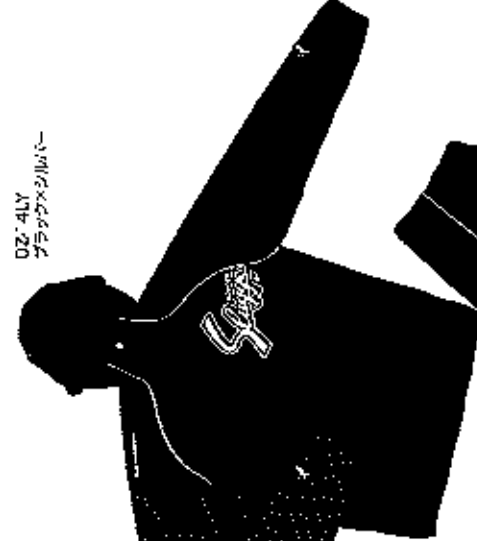

True Professional

OZ13LP/14LP 5本ネームタグ プリンタD

True Professional

OZ12LY/13LY/14LY 両部分 プリンタD



7.22330

OZ-12LY/13LY/14LY ¥9,250+税

上 素材 水エラストン100%
サイズ S-XC タイプ スムアット

OZ-13LP/14LP ¥7,250+税

下 素材 水エラストン100%
サイズ S-XC タイプ スムアット

ライトウインドストップ

OZ-BY02G
クレープ×フリップ

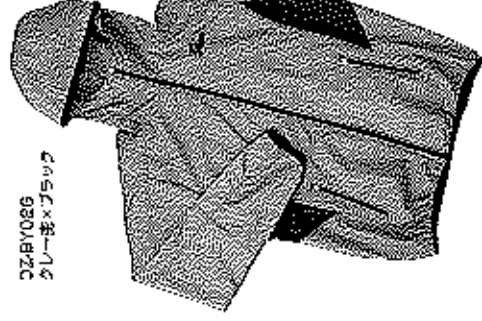

OZ-BY02B
ブラック×グレー

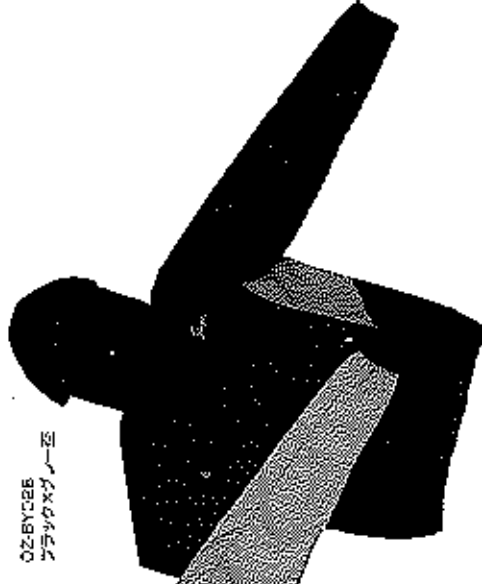

OZ-BP02B
ブラック×ダークグレー



黒色入白

OZ-BY02 G/B ¥9,600+税
 素材 ポリエステル100% サイズ S-XL
 特徴 透気性 タイプ スムアウェイブ

OZ-BP02 B ¥8,300+税
 素材 ポリエステル100% サイズ S-XL
 特徴 透気性 タイプ スムアウェイブ

ウインドブルームーカー

OZ-6NB
ブラック×ネイビー

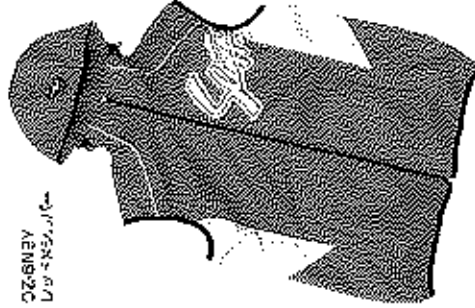

OZ-7NB
ブラック×ネイビー



OZ-70BP
ブラック×ネイビー



OZ-6NB/7NB ¥9,200+税
 素材 ポリエステル100%
 サイズ S-XL 特徴 透気性
 タイプ スムアウェイブ

OZ-7CBP ¥8,000+税
 素材 ポリエステル100%
 サイズ S-XL 特徴 透気性
 タイプ スムアウェイブ/レザ

OZ-7B
ブラック×ネイビー



OZ-8B
ネイビー×ネイビー

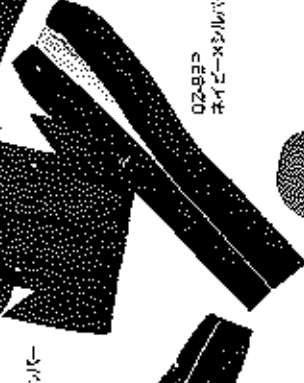

OZ-8BP
ネイビー×ネイビー



OZ-6B
ブラック×ネイビー

OZ-7BP
ブラック×ネイビー

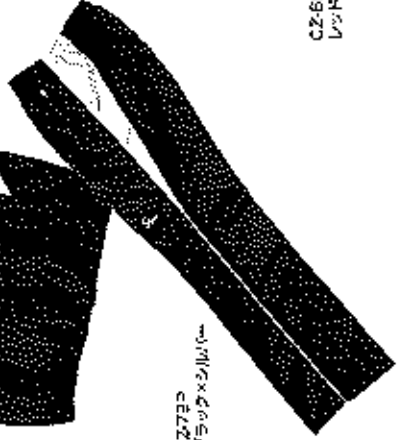

True Professional

右足長電線部分 フリット入

True Professional

左足部分 フリット入



フリット入

OZ-6B/7B/8B ¥9,800+税
 素材 ポリエステル100%
 サイズ S-XL 特徴 透気性
 タイプ スムアウェイブ

OZ-7BP/8BP ¥8,600+税
 素材 ポリエステル100%
 サイズ S-XL 特徴 透気性
 タイプ スムアウェイブ

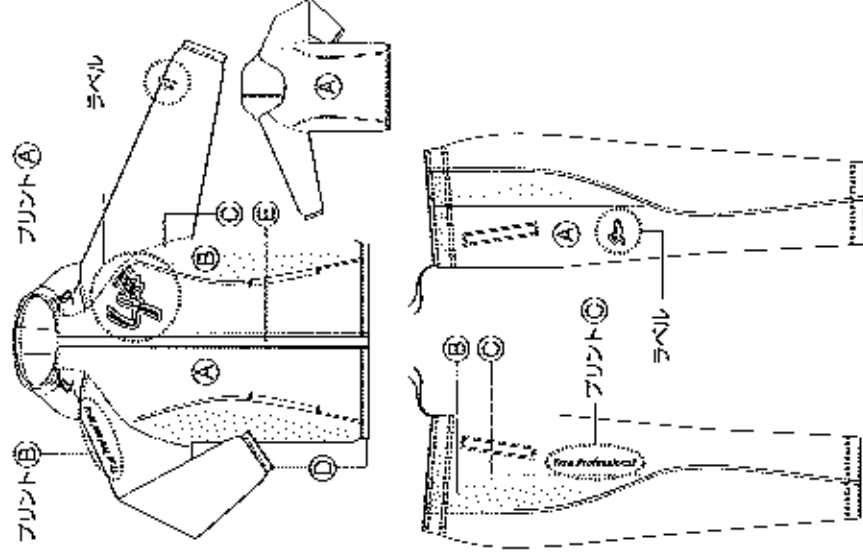

価格表 ※下記以外のパターン別注/生地別注/色別注はできません。

oz-2SOY	¥13,000+税	oz-2J/LSOY	¥12,000+税
oz-2SOP	¥11,000+税	oz-2J/LSOP	¥10,000+税

1. カラー

④ ライトウエイト



⑤ エラクション



⑥ バイピング



⑦ ストレッチテープ

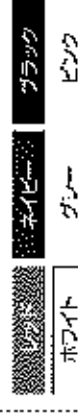

⑧ ファスナー



2. サイズ

oz-2SOY		oz-2JSOY			oz-2LSOY												
上	S	M	L	O	XO	上	S	M	L	O	XO	上	S	M	L	O	XO
身長 (cm)	165	170	175	180	185	身長 (cm)	135	145	155	160	身長 (cm)	155	160	165	170	175	
胸囲 (cm)	109	113	118	121	125	胸囲 (cm)	96	100	104	胸囲 (cm)	80	83	86	89	92		
下	S	M	L	O <td>XO</td> <td>下</td> <td>S</td> <td>M</td> <td>L</td> <td>O <td>XO</td> <td>下</td> <td>S</td> <td>M</td> <td>L</td> <td>O <td>XO</td> </td></td>	XO	下	S	M	L	O <td>XO</td> <td>下</td> <td>S</td> <td>M</td> <td>L</td> <td>O <td>XO</td> </td>	XO	下	S	M	L	O <td>XO</td>	XO
ウエスト (cm)	74	78	82	86	90	ウエスト (cm)	57	61	67	70	ウエスト (cm)	61	64	67	70	73	
股下 (cm)	69	72	75	78	81	股下 (cm)	57	50	63	股下 (cm)	69	72	75	78	81		

3. プリント④

カラー

4. プリント⑤

カラー

5. プリント⑥

カラー

6. ラベル

※P54の「ラベル」よりお選び下さい。

S1	S2	S3	S4	S5
S6	S7	S8	S9	

※プリント色/ラベル無もご指定いただけますが、面頬は変わりません。

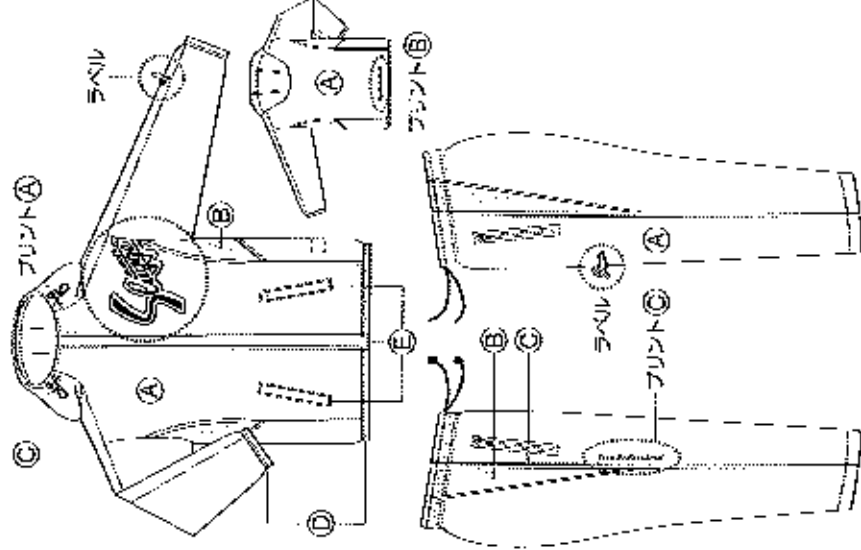

価格表 ※下記以外のパターン別注/三島製法/色見違はできません。

	OZ-BOY	¥17,000+税	OZ-J/LBOY	¥16,000+税
	OZ-BOP	¥15,000+税	OZ-J/LBOP	¥14,000+税

1. カラー

① ⑤ ダイヤリッブ

プリント	ネイビー	ブラック	ホワイト
カラー	ネイビー	ブラック	ホワイト
袖口	ネイビー	ブラック	ホワイト
裾	ネイビー	ブラック	ホワイト

② ストレッチテレーブ

プリント	ネイビー	ブラック	ホワイト
カラー	ネイビー	ブラック	ホワイト
袖口	ネイビー	ブラック	ホワイト
裾	ネイビー	ブラック	ホワイト

③ バイピング

プリント	ネイビー	ブラック	ホワイト
カラー	ネイビー	ブラック	ホワイト
袖口	ネイビー	ブラック	ホワイト
裾	ネイビー	ブラック	ホワイト

④ フォアスター

プリント	ネイビー	ブラック	ホワイト
カラー	ネイビー	ブラック	ホワイト
袖口	ネイビー	ブラック	ホワイト
裾	ネイビー	ブラック	ホワイト

2. サイズ

上	OZ-BOY				OZ-JBOY				OZ-LBOY						
	S	M	L	O	XO	上	140	150	160	上	S	M	L	O	XO
身長 (cm)	165	170	175	180	185	135	145	155	165	身長 (cm)	155	160	165	170	175
胸囲 (cm)	106	110	114	118	122	83	97	101	胸囲 (cm)	80	83	86	89	92	
下	S	M	L	O	XO	下	140	150	160	下	S	M	L	O	XO
アーム (cm)	74	78	82	86	90	57	61	70	アーム (cm)	61	64	67	70	73	
股下 (c.t.)	72.5	75.6	78.5	81.5	84.5	60	63	66	股下 (c.t.)	72.5	75.6	78.6	81.6	84.5	

3. プリント①

カラー	カラー
-----	-----

4. プリント②

カラー	カラー
-----	-----

5. プリント③

カラー	カラー
-----	-----

6. ラベル

※P54の「ラベル」よりお選び下さい。

	S1	S2	S3	S4	S5
	S6	S7	S8	S9	

※プリント色/ラベル無しの指定
いただけますが、価格が変わりません。

スウェットパーカー

OZ-266
ブラック

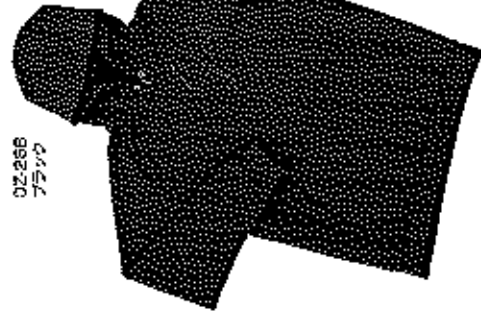

CZ-05N
ネイビー

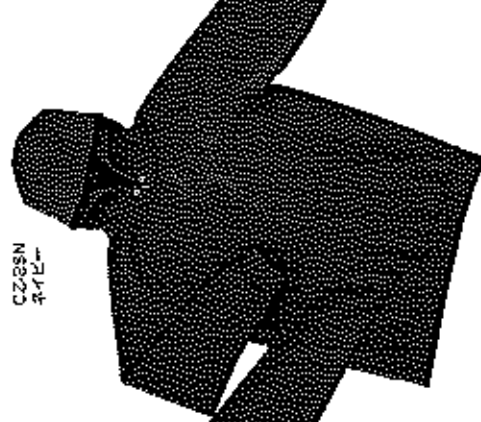

OZ-25G
グレー系

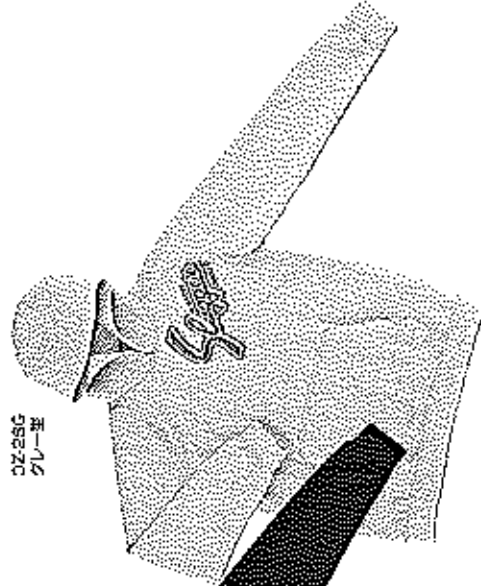

麻混紡リブネック

OZ-2S B/M/G ¥8,600+税

素材 ポリエステル100% サイズ S~XL
特徴 ジャージ素材を使用した厚手のスウェット
キープ加工が特徴です。

OZ-15A
ブラック

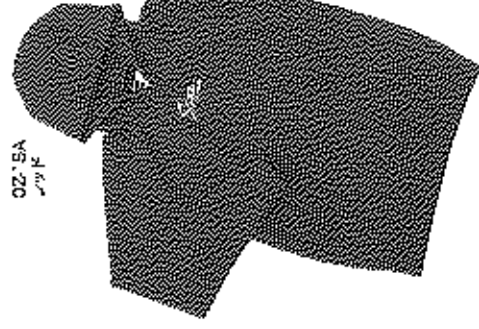

OZ-15B
ネイビー

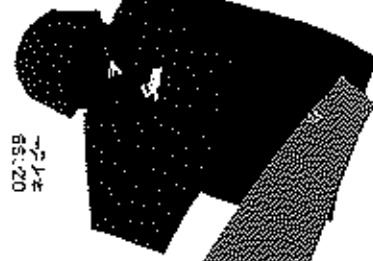

OZ-15C
ブラック



OZ-15D
ホワイト

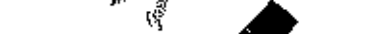

OZ-1S A/B/C/D ¥7,000+税

素材 ポリエステル100% サイズ S~XL
特徴 ジャージ素材を使用した厚手のスウェット

OZ-1SJ A/B/C/D ¥6,600+税

シエラサイズ 40/150/180



麻混紡

フリース

OZ-14B
ブラックXレッド

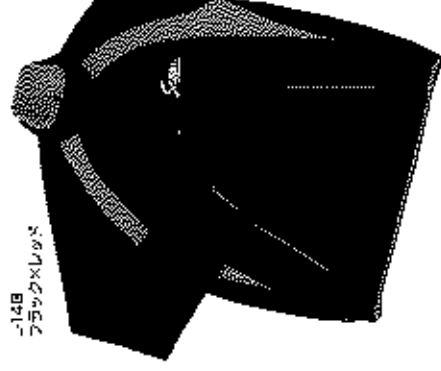

OZ-14K
ネイビーXレッド

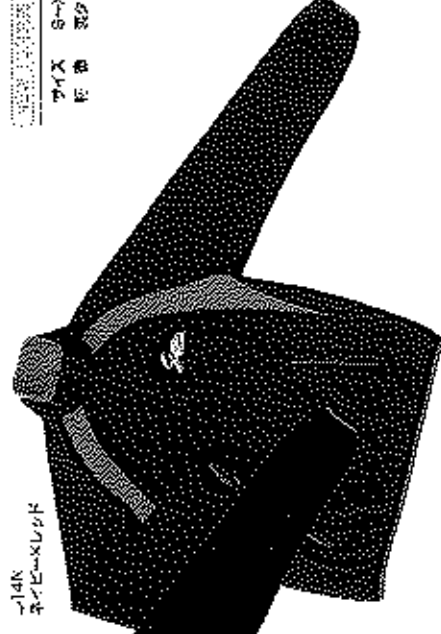

フリース 14 B/A/N ¥8,800+税

サイズ S~XL
特徴 厚手フリース



麻混紡

ニットキャップ



グレー SW-5



ブラック SW-6

価格 SW-5 ¥3,600+税

ワッチキャップ



ブラック SW-7



ネイビー SW-8

価格 SW-4 ¥3,800+税

ネックウォーマー



グレー SW-9

ブラック SW-10

価格 SW-14 ¥2,800+税

特徴 両面が暖かい素材を使用

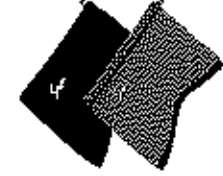

ブラック SW-11

ネイビー SW-12

価格 SW-11 ¥2,800+税

特徴 プリンスタイプ リバーシブル

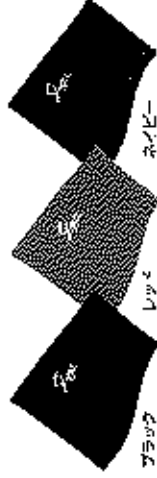

ブラック SW-13

レッド SW-14

ネイビー SW-15



価格 SW-12 ¥3,000+税

特徴 ウォーキングシューズ用
タイプ リバーシブル

刺繍を施すことにより視認性を高め、
視認性がよくなるようにスウェットと生地のリバーシブル仕様。

手袋

フィールドグローブ



ブラック SW-16

レッド SW-17

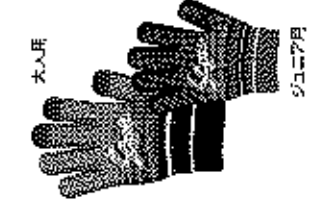

ネイビー SW-18

グレー SW-19



ブラック SW-20

レッド SW-21

価格 SW-22 ¥1,300+税

特徴 スクワレルリアクティブ
スウェットウォッシュ加工済み

価格 SW-22J ¥1,000+税

ジュニア用

価格 SW-41 ¥3,200+税

特徴 N.F. フルフィン

特徴 ●スウェットウォッシュ加工済み
●ストレッチ性のある伸縮素材をのりレーニング加工済み

ベルト



グレー SW-23

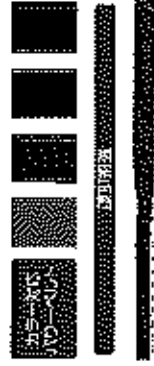

ブラック SW-24

価格 Q-24 ¥2,400+税

特徴 ●ナイロン/ポリエステル/ポリウレタン/ソフト
素材 人工皮革(合成皮革)/コットン
サイズ S:85cm/M:95cm/L:105cm
特徴 パックル調整タイプのウェスチヤングでの使用が可能な



ブラック Q-10

ネイビー Q-11

グレー Q-12

価格 Q-10 ¥3,000+税

特徴 人工皮革(合成皮革)
素材 リバーシブル

価格 Q-11 ¥2,000+税

特徴 合成(ブラック)
素材 合成(ブラック)
サイズ 4cm
特徴 フリー

価格 Q-13 ¥1,300+税

特徴 合成(ブラック)
素材 合成(ブラック)
サイズ 9cm
特徴 ジュニア用

価格 Q-12 ¥2,400+税

特徴 合成(ブラック)
素材 合成(ブラック)
サイズ 4cm
特徴 フリー

価格 Q-14 ¥1,000+税

特徴 人工皮革(合成皮革)
素材 人工皮革(合成皮革)
サイズ 9cm
特徴 ジュニア用

包帯スリーブ/ゲイター

スパイラルウェーブ構造で快適なブリーチをサポート

特殊クロスを織み込むことで、メーカー取組特許NO.04065098

夏はとにかく蒸れにくい素材の採用、汗の臭いを吸着・分解、冬は蒸れにくい素材を採用する。快適なブリーチの必須アイテム。

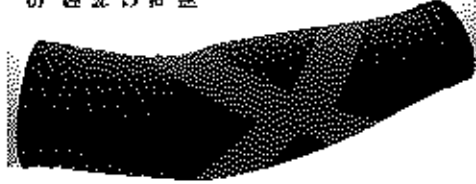

S-H100/前面

股内の軟部は振動を抑制する特性をアップさせる縞み設計。ひじ関節にくるクロス構造は可動域の大きい関節部、肘部、膝部を補助。



S-H100/前面

股内の軟部は振動を抑制する特性をアップさせる縞み設計。前面にくるクロス構造は下部部のそれぞれ関節が動きやすくなるように設計。



S-H100/後面

関節の曲げ向きに加え、ひねりに対してもしなやかに変化するスパイラルウェーブ構造。

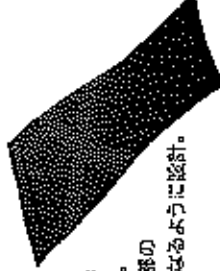

S-HG100/後面

伸縮可能なスパイラルウェーブ構造が、アキレス腱保護とふくらはぎの動きを補助。

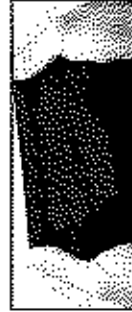
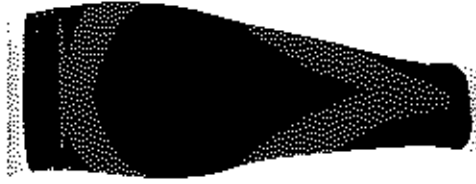

弾力性と通気性に優れた特殊セラミックス構造



ブラック キーヒール

S-H100 ¥2,000+税

ヒジ周り M/約94~28cm
L/約98~30cm
LL/約103~32cm
F:前

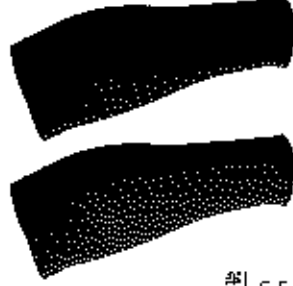

ブラック ネイビー

S-HG100 ¥4,000+税

ふくらはぎ周り M/約93~40cm
L/約98~42cm
LL/約103~48cm
F:前後

包帯パンツ

一度履くとクセになる! 温感心地感ゼロのスपोर्टアンダーウェア

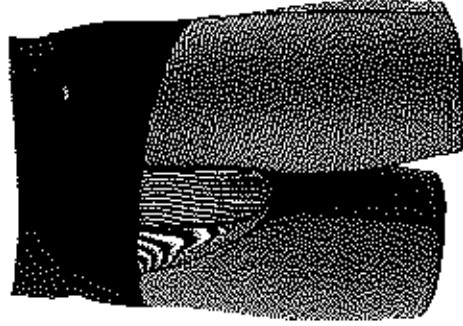

区別サポートはキープ

K-H800 ¥5,800+税

ウエストサイズ W/76~64cm
L/84~84cm
LL/92~104cm
●区別サポートカラー
●スリッパ取付構造あり



△シグ

ベトナム産

東洋のファイバース

膝サポート



夏は蒸れにくい、冬は暖かい。しかも、汗を吸着・分解する。快適なアンダーウェア。



生地は柔らかい、肌触りがよく、蒸れにくい。

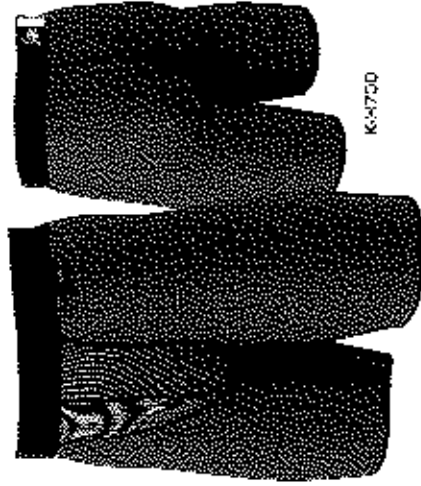

K-H700

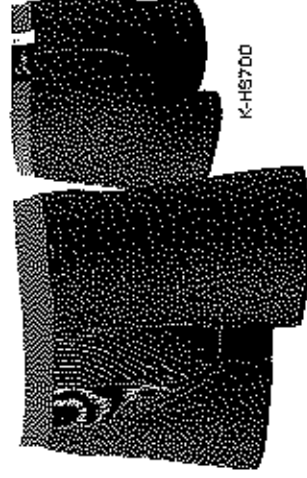

K-HS700

K-H700 ¥3,900+税

ウエストサイズ W/58~78cm
L/76~94cm
LL/84~94cm
F:前

K-HS700 ¥3,900+税

ウエストサイズ W/58~78cm
L/76~94cm
LL/84~94cm
F:前
膝上部分でサポートタイプの
デザインあり

スライディングパンツ

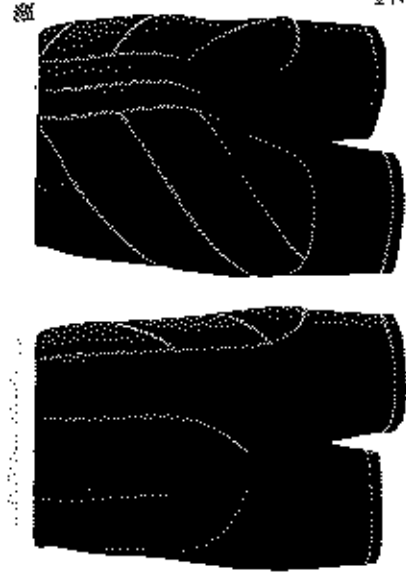

K-200 ¥4,200-※
 素材 ポリエステル85%/ポリウレタン15%
 サイズ S~XD
 特徴 ショータイプでバックに縫製

K-300 ¥4,200-※
 素材 ポリエステル85%/ポリウレタン15%
 サイズ S~XD
 特徴 ショータイプでバックに縫製



K-200
フックレスタイプ

K-300
フックレスタイプ

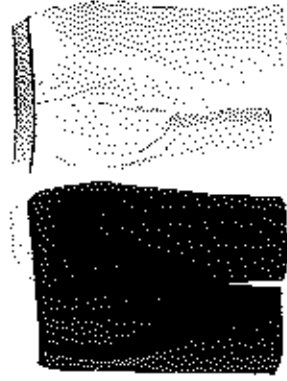

K-10
フック

K-10
ショーツ



K-1
ショーツ

K-10 ¥2,800+税
 素材 ポリエステル100%
 サイズ S~XD
 特徴 カップ縫製仕様

K-1 ¥2,500-※
 素材 ポリ100%
 サイズ S~XD

ベースボールタイツ

新素材・新設計のベースボールタイツ、パフォーマンスの向上が期待できます。

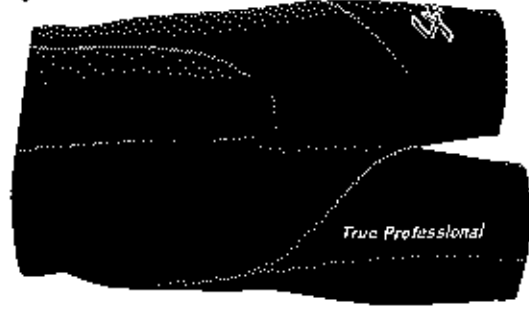

吸汗速乾
 消臭機能
 シーディンタイツ
 プラントレー
 2WAYストレッチ

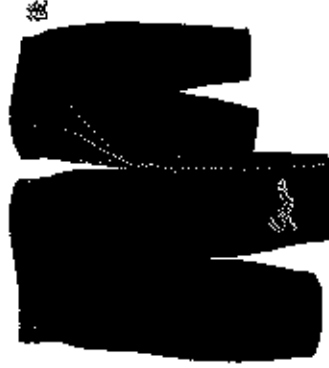

TG-01S
(ショーツ)

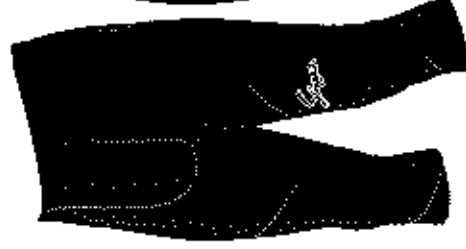

TG-01M
(ショーツ)



TG-01L
(ショーツ)

TG-01S ¥5,800+税
TG-01M ¥6,600+税
TG-01L ¥7,200+税

素材 ポリエステル67%/ポリウレタン13%
 サイズ M~XD

サポーター/ファールカップ



フック

E-20 カップ別売 ¥2,600+税
 素材 ポリエステル85%/ポリウレタン15%
 サイズ M~XC
E-20J カップ別売 ¥2,400+税
 シュータイズ 40/150/160



E-26 ¥1,400-※
E-26J ¥1,200+税
 シュータイズ

アンダーシャツ

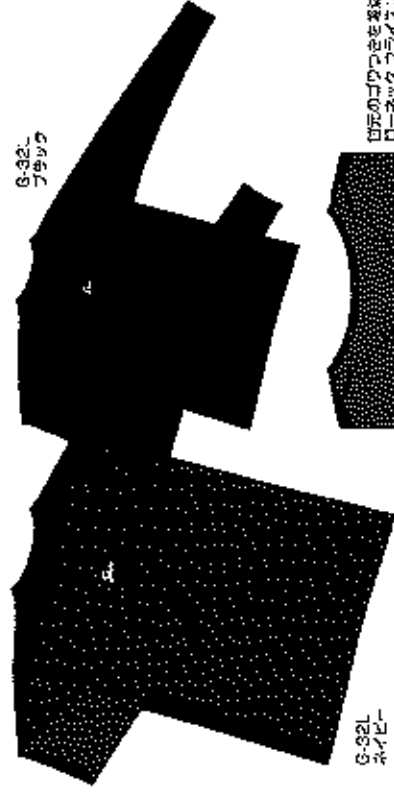

G-32L
フック

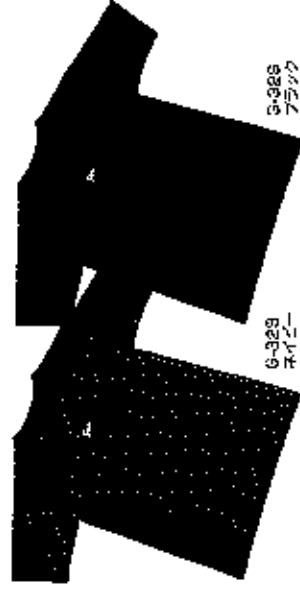

G-32S
ナイビー

G-32S
フック

G-32L
ナイビー



口元のゴワつきを軽減する独自の
ローネック フライスライズ仕様

G-32L ¥3,300- ¥ G-32S ¥2,900- ¥

タイプ ローネック/長袖 タイプ ローネック/半袖
素材 ポリエステル90% 伸縮率10%
伸縮率 ポリエステル100%

BODY-X PRO

筋肉の流れにそった(頂点適合)が動きのバリエーションをサポート!

G-50 ¥4,000- ¥ G-60 ¥3,500+ ¥

タイプ ハイネック/短袖 タイプ ハイネック/半袖

素材 ポリエステル90% 伸縮率10%

伸縮率 ポリエステル10%

特徴 スイッチ状の裏面

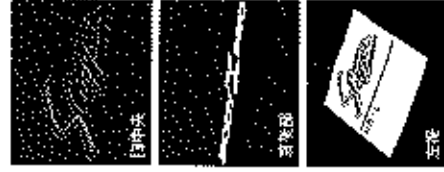

目触

裏面

裏面

裏面

裏面

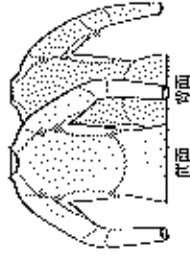

前面 前面

ゴワつきを軽減する独自の
ローネック

袖はスリット仕様

G-50
ナイビー

G-50
フック

G-60
ナイビー

G-60
フック



ゴワつきを軽減する独自の
ローネック

「頂点適合」とは、人体を3次元モデル化
複数の「掛け・伸ばし」箇所動作の経路を少なくするため、各々の部位に分割した三次元人体モデルを作成。
この三次元人体モデルにより、関節の頂点を通り、筋肉の走行上にウェアの経路を沿うようにカッチングを
設計しました。この経路が関節の頂点を固定させ、関節の動きに同期するので動作が安定し、関節の動きを
無駄なく運動エネルギーに変換することができます。

UNDERSHIRT NAME ORDER

【オプション】アンダーシャツ ネット入れ(ラバー圧着)

※高級ボールではご使用にできません。

1. ネット入れ箇所

A: 首(左側)

B: 首(正面)

C: 胸真中 ※胸型数字のみ



2. ネット入れ番号

ブラケットブラッシュ ※大文字のみ

ブラッシュ

46 HONDA

Honda 46

ABCDEFGHIJKLMNPQRSTUVWXYZ
1234567890

ABCDEFGHIJKLMNPQRSTUVWXYZ
abcdefghijklmnopqrstuvwxyz
1234567890

価格表

ネット入れ箇所	ネット入れ番号	価格
A	ネット	¥1,000+税
	番号	¥500+税
B	ネット	¥1,400+税
	番号	¥1,000+税
C	ネット-番号	¥1,400+税
	ネット-番号	¥1,800+税

3. カラー

カラー	ネット	番号
ホワイト	ブラック	ネイビー
ブラック	ピンク	イエロー
ネイビー	グレー	ブルー

レッグウォーマー/ストッキング

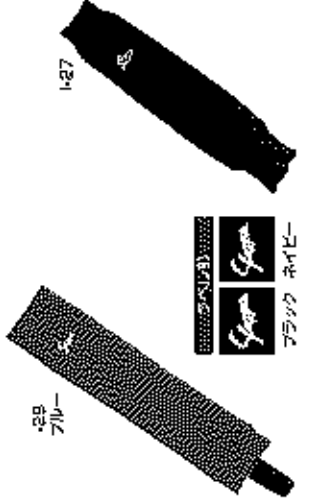
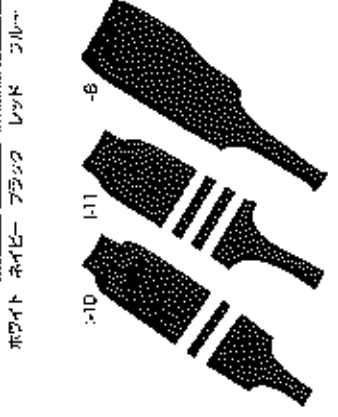

I-26 ¥2,000+税
 カラー ナイロン/ブラック/ブルー
 素材 ナイロン
 サイズ フル

I-27 ¥1,200+税
 カラー ナイロン
 素材 ナイロン
 サイズ フル

I-9 ¥1,000+税
 カラー ナイロン/ホワイト
 素材 ナイロン/天竺
 サイズ フル

I-25 ¥900+税
 カラー ナイロン/ホワイト/ブラック/ブルー/レッド
 サイズ フル

I-10 (A) ¥2,400+税
 素材 アイロン

I-11 (2A) ¥2,800+税
 素材 ナイロン/毛

I-8 ¥4,000+税
 素材 毛/アクリル/コットン/毛

リストバンド

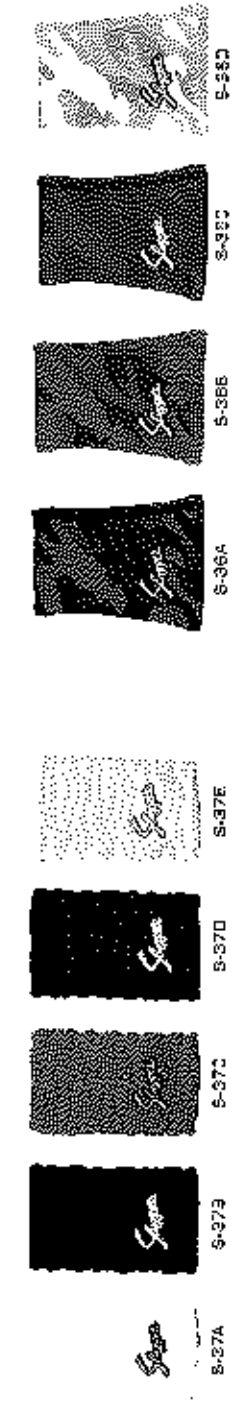

S-27A ¥973
 カラー ナイロン
 素材 ナイロン
 サイズ フル

S-27B ¥973
 カラー ナイロン
 素材 ナイロン
 サイズ フル

S-27C ¥973
 カラー ナイロン
 素材 ナイロン
 サイズ フル

S-27D ¥973
 カラー ナイロン
 素材 ナイロン
 サイズ フル

S-27E ¥973
 カラー ナイロン
 素材 ナイロン
 サイズ フル

S-27F ¥973
 カラー ナイロン
 素材 ナイロン
 サイズ フル

S-27G ¥973
 カラー ナイロン
 素材 ナイロン
 サイズ フル

S-27H ¥973
 カラー ナイロン
 素材 ナイロン
 サイズ フル

S-27I ¥973
 カラー ナイロン
 素材 ナイロン
 サイズ フル

S-30A ¥1,200+税
 カラー ナイロン
 素材 ナイロン
 サイズ フル

S-30B ¥1,200+税
 カラー ナイロン
 素材 ナイロン
 サイズ フル

S-30C ¥1,200+税
 カラー ナイロン
 素材 ナイロン
 サイズ フル

S-30D ¥1,200+税
 カラー ナイロン
 素材 ナイロン
 サイズ フル

S-30E ¥1,200+税
 カラー ナイロン
 素材 ナイロン
 サイズ フル

S-30F ¥1,200+税
 カラー ナイロン
 素材 ナイロン
 サイズ フル

S-30G ¥1,200+税
 カラー ナイロン
 素材 ナイロン
 サイズ フル

S-30H ¥1,200+税
 カラー ナイロン
 素材 ナイロン
 サイズ フル

S-30I ¥1,200+税
 カラー ナイロン
 素材 ナイロン
 サイズ フル

S-24A ¥1,600+税
 カラー ナイロン
 素材 ナイロン
 サイズ フル

S-24B ¥1,600+税
 カラー ナイロン
 素材 ナイロン
 サイズ フル

S-24C ¥1,600+税
 カラー ナイロン
 素材 ナイロン
 サイズ フル

S-24D ¥1,600+税
 カラー ナイロン
 素材 ナイロン
 サイズ フル

S-24E ¥1,600+税
 カラー ナイロン
 素材 ナイロン
 サイズ フル

S-24F ¥1,600+税
 カラー ナイロン
 素材 ナイロン
 サイズ フル

S-24G ¥1,600+税
 カラー ナイロン
 素材 ナイロン
 サイズ フル

S-24H ¥1,600+税
 カラー ナイロン
 素材 ナイロン
 サイズ フル

S-24I ¥1,600+税
 カラー ナイロン
 素材 ナイロン
 サイズ フル

S-34A ¥1,200+税
 カラー ナイロン
 素材 ナイロン
 サイズ フル

S-34B ¥1,200+税
 カラー ナイロン
 素材 ナイロン
 サイズ フル

S-34C ¥1,200+税
 カラー ナイロン
 素材 ナイロン
 サイズ フル

S-34D ¥1,200+税
 カラー ナイロン
 素材 ナイロン
 サイズ フル

S-34E ¥1,200+税
 カラー ナイロン
 素材 ナイロン
 サイズ フル

S-34F ¥1,200+税
 カラー ナイロン
 素材 ナイロン
 サイズ フル

S-34G ¥1,200+税
 カラー ナイロン
 素材 ナイロン
 サイズ フル

S-34H ¥1,200+税
 カラー ナイロン
 素材 ナイロン
 サイズ フル

S-34I ¥1,200+税
 カラー ナイロン
 素材 ナイロン
 サイズ フル

S-34 A/B/C/D/E/F/G/H/I/J/K/L/M ¥1,200+税
 カラー ナイロン
 素材 ナイロン
 サイズ フル

バッティング用手袋



ホワイト



ブラック

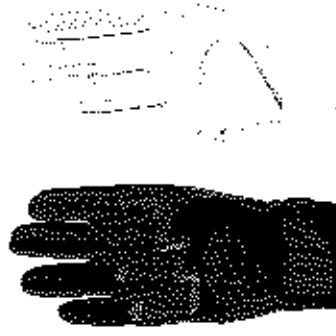

ホワイト

商品番号 S-567

¥2,600+税

商品番号 S-507J

¥2,200+税

素材 全面
サイズ 22~27cm

タイプ 片手用

素材 全面
サイズ 22~27cm

タイプ 片手用

商品番号 S-407

¥4,800+税

素材 全面
サイズ 22~27cm
特徴 クリップの強い粘着型
タイプ 両手用/両手用/ダブルベルト



ホワイト×ネイビー×レッド



ブラック×レッド



ブラック×レッド



ホワイト×レッド



ホワイト×ネイビー

商品番号 S-303

¥6,600+税

素材 デジタルタイプ
サイズ 28~27cm

タイプ 両手用

商品番号 S-303J

¥4,600+税

素材 全面
サイズ 25cm/27cm/29cm

タイプ 両手用

S-101

¥7,000+税

素材 デジタルタイプ

サイズ 25/22~23cm M/24~25cm L/26~27cm

タイプ 両手用



ブラック×レッド×ネイビー



ホワイト×ネイビー×ブラック



ホワイト×ブラック×ネイビー



ホワイト×ネイビー×レッド



S-707K ¥6,200+税

素材 デジタルタイプ
サイズ 23~27cm
タイプ 両手用



ブラック×レッド×ネイビー



ホワイト×ネイビー×ブラック



ホワイト×ブラック×ネイビー



ホワイト×ネイビー×レッド



S-606 ¥6,200+税

素材 デジタルタイプ
サイズ 23~27cm
タイプ 両手用/ダブルベルト

守備用手袋



ブラックXホワイト



ブラックXレッド



ホワイトXネイビー



S-71

価格 各袋

サイズ S/22~23cm
M/24~25cm
L/26~27cm

¥2,300-税

特徴 高品質のナイロンが強い捻じれ耐性を
タイプ 片手用



ホワイトXホワイト



ホワイトXネイビー
Xブラック



ホワイトXピンク
Xブラック



ホワイトXネイビー
Xホワイト



ホワイトXレッド
Xホワイト



ブラックXグレー
Xホワイト



ブラックXレッド
Xホワイト



S-70

価格 各袋

サイズ 22~27cm

¥2,200-税

タイプ 片手用



ホワイトXネイビー



ホワイトXレッド

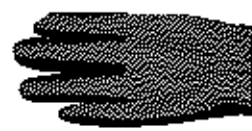

ブラックXレッド



ホワイト



ブラック

S-77

価格 各袋

サイズ 22~27cm

タイプ 両手用/片手用

¥1,800-税

タイプ

S-77J

価格 各袋

サイズ US/M/L

タイプ US/27cm/片手用

¥1,800-税

S-7J

価格 各袋

サイズ US/M/L

タイプ ユニフォーム/片手用

¥2,000+税

定壁用手袋



ホワイトXブラック
Xレッド



レッドXブラック

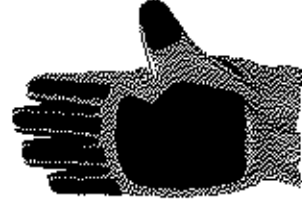

レッドXホワイト



ブラックXホワイト

トレーニング用手袋

リストサポーター

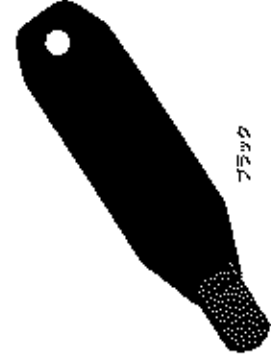

ブラック

S-130R

価格 各袋

サイズ M/L

タイプ 両手用

¥5,400-税

S-8

価格 1袋/組/各袋

サイズ M/L

タイプ 両手用

¥2,800-税

NEW S-02WS

価格 各袋

タイプ 両手用/片手用

¥1,600-税

◎ 天ボタン

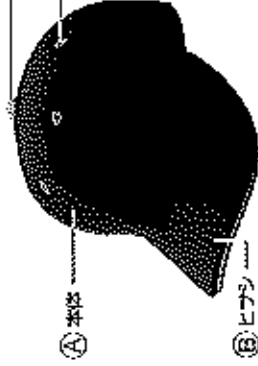

◎ 穴かがり



チープ
偏度

1. 仕立て

プロ仕立て

素材の硬さ、奥くずれ防止加工など、全てにおいてプロ仕立ての仕立て。スラッガーのコゴ入りテープ使用。

スタンダード仕立て

ベースボールキャップの基本型である定番仕立て。試合用、練習用を問わずオリジナルカラーのキャップが作成可能。



2. 価格表

仕立て	プロ仕立て	スタンダード仕立て	
POH-01	¥8,500-※	POH-02	¥7,500+※
POH-03	¥5,800-※	POH-04	¥6,800-※
POH-05	¥5,800-※	POH-06	¥6,800-※
SOH-01	—	SOH-02	¥6,500+※
SOH-03	¥4,500-※	SOH-04	¥5,500-※
SOH-05	¥4,500-※	SOH-06	¥5,500-※

3. 基本スタイル

基本スタイル	基本スタイル	基本スタイル	基本スタイル
<input type="checkbox"/> M-6型 本体 六方型/前が覆っていて丸みのある形 ヒサシ ス広い小さく鋭いタイプ	<input type="checkbox"/> T-6型 本体 六方型/前が高く丸みのある形 ヒサシ 角広(やや丸みのあるタイプ)	<input type="checkbox"/> S-6型 本体 六方型/前が少し高く、やや丸みのある形 ヒサシ 角広	<input type="checkbox"/> K-6型 本体 六方型/前が高く垂面に立っている形 ヒサシ 角広
<input type="checkbox"/> M-8型 本体 六方型/前が覆っていて丸みのある形 ヒサシ ス広い小さく鋭いタイプ	<input type="checkbox"/> T-8型 本体 六方型/前が高く丸みのある形 ヒサシ 角広(やや丸みのあるタイプ)	<input type="checkbox"/> S-8型 本体 六方型/前が少し高く、やや丸みのある形 ヒサシ 角広	<input type="checkbox"/> K-8型 本体 六方型/前が高く垂面に立っている形 ヒサシ 角広/丸尾が短くなります。(等円は丸尾)

4. 素材 組み合わせ メッシュ部分

<input type="checkbox"/> A	<input type="checkbox"/> B	<input type="checkbox"/> C
<input type="checkbox"/> D	<input type="checkbox"/> E	<input type="checkbox"/> F

5. 各パーツ素材/カラー

伸縮用フェーラルスーツなどに使用される高強度かつ柔軟なポリエステル100%素材(プロ仕立て専用)	伸縮性に富む素材。色のバリエーションが豊富な豊富
ブラック	ホワイト
ネイビー	ネイビー
アイボリー	ブラック
アイボリー	レッド
アイボリー	ブルー
アイボリー	グリーン
アイボリー	イエロー
アイボリー	オレンジ
アイボリー	パープル
アイボリー	ローズ
アイボリー	ブルー
アイボリー	レッド
アイボリー	ブルー
アイボリー	ホワイト

6. サンド ¥500+※



金スタイル対応可

※サンドタイプにする時、ヒサシ裏は表と同じカラーとなります。

8. 偏度

ソフリナ

人工皮革/鏡面でも耐久性に優れたボヤ所に強く、全天候性能を持つ素材です。汚れが付きにくく手入れが簡単です。

ファイールドセンサー

新素材によるマジック/光触媒により防臭防止・油汚れ防止・抗菌効果・抗菌効果があり、クッション効果によるソフトなフィット感がDID地が特徴です。

9. サイズ

<input type="checkbox"/> A: グレー	<input type="checkbox"/> B: グリーン
---------------------------------	----------------------------------

1cm単位
53~62cm
63cm以上は別途料金

10. マーク加工

<input type="checkbox"/> シール式	<input type="checkbox"/> プラスチック式	<input type="checkbox"/> マジックテープ式
-------------------------------	----------------------------------	-----------------------------------

マーク加工は別途料金となります。色/素材/その付加価値など詳しくはお問い合わせ下さい。

ベースボールキャップ



H-40



ブラック



ネイビー



ライト



ロイヤルブルー



丸型スタイル/調整部



マジックテープ仕様

商品番号 H-40 ¥2,000+税

素材: アクリルメッシュ
カラー: ホワイト
スタイル: 丸型型/マジックテープ付



ブラック



ブラック



ホワイト



丸型スタイル/調整部



マジックテープ



●ロゴ入りテープ
●調整部は、内側付調整部

H-60N

¥2,900+税

カラー: ブラック
素材: ニット
スタイル: 丸型型/マジックテープ付



ホワイト/ネイビー



ホワイト/ネイビー/ブルー



ホワイト/ネイビー

H-62 ¥2,200+税

H-61

¥2,000+税

カラー: ニット/メッシュ/メッシュ(5色選択)
素材: ニット/メッシュ/メッシュ(5色選択)
サイズ: M/L/LL/XXXL
スタイル: 丸型/マジックテープ付

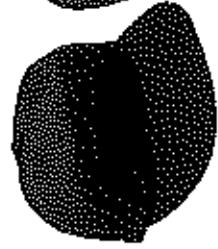

H-2 ネイビー

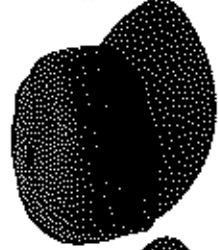

H-22 ネイビー



H-50 ホワイト

H-2 ¥5,200+税

H-22

¥5,200+税

カラー: ネイビー
素材: ナイロン/メッシュ/メッシュ(5色選択)
サイズ: S/M/L/LL/XXXL
スタイル: 丸型型/メッシュメッシュ

H-50

¥1,900+税

カラー: ホワイト
素材: ニット
サイズ: S/M/L/LL/XXXL
スタイル: 丸型型/メッシュメッシュ



H-44 ホワイト



H-44 ネイビー



ホワイト/ネイビー/メッシュ/メッシュ

ホワイト/メッシュ/メッシュ/メッシュ

H-4 ¥2,900+税

H-44

¥2,900+税

カラー: ネイビー/ブラック/ホワイト/メッシュ
素材: ニット/メッシュ/メッシュ
サイズ: S/M/L/LL/XXXL
スタイル: 丸型型/メッシュメッシュ

H-60

¥2,000+税

カラー: ニット/メッシュ
素材: ニット/メッシュ
サイズ: M/L/LL/XXXL
スタイル: 丸型型/メッシュメッシュ

POWER to the BASEBALL

2018 EQUIPMENT LINEUP



CATCHER'S GEAR COLOR ORDER SYSTEM

硬式用 キャッチャーギア カラーオーダーシステム

プロテクター [NEW] OCP-120 ￥40,000税別

合皮	BK	NV	FB	BL	WH	EG	YL	GN	FB	SL	GD	PK
ボディ	○	○	○	○	○	○	○	○	○	○	○	○
ライン	○	○	○	○	○	○	○	○	○	○	○	○
ネット	○	○	○	○	○	○	○	○	○	○	○	○
ボディワチ	○	○	○	○	○	○	○	○	○	○	○	○
ベルト	○	○	○	○	○	○	○	○	○	○	○	○

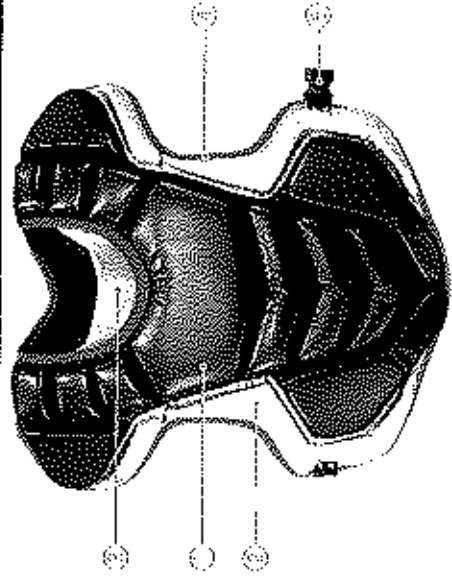

マスク (SG野球協会製)

		DCM-01s ¥23,000+税													
		BK	NV	RD	BL	WH	EG	EG	YL	GN	GN	RB	SL	SD	PK
①	フレーム	○	○	○	○	○	○	○	○	○	○	○	○	○	○
②	パッド	○	○	○	○	○	○	○	○	○	○	○	○	○	○
③	ベルト マジックテープ	○	○	○	○	○	○	○	○	○	○	○	○	○	○

スロートガード

		OCT-01 ¥2,600+税													
		BK	NV	RD	BL	WH	EG	EG	YL	GN	GN	RB	SL	SD	PK
①	本体	○	○	○	○	○	○	○	○	○	○	○	○	○	○
②	カップ	○	○	○	○	○	○	○	○	○	○	○	○	○	○
③	フチ	○	○	○	○	○	○	○	○	○	○	○	○	○	○
④	ベルト	○	○	○	○	○	○	○	○	○	○	○	○	○	○

マスクスロート一体型 (SG野球協会製)

		DCM-02s ¥26,000+税													
		BK	NV	RD	BL	WH	EG	EG	YL	GN	GN	RB	SL	SD	PK
①	フレーム	○	○	○	○	○	○	○	○	○	○	○	○	○	○
②	パッド	○	○	○	○	○	○	○	○	○	○	○	○	○	○
③	ベルト マジックテープ	○	○	○	○	○	○	○	○	○	○	○	○	○	○

チタンマスクスロート一体型

		OCT-03 ¥32,000+税													
		BK	NV	RD	BL	WH	EG	EG	YL	GN	GN	RB	SL	SD	PK
①	チタンフレーム	○	○	○	○	○	○	○	○	○	○	○	○	○	○
②	パッド	○	○	○	○	○	○	○	○	○	○	○	○	○	○
③	ベルト マジックテープ	○	○	○	○	○	○	○	○	○	○	○	○	○	○

プロテクト

		DCP-110 ¥35,000+税													
		BK	NV	RD	BL	WH	EG	EG	YL	GN	GN	RB	SL	SD	PK
①	ボディ	○	○	○	○	○	○	○	○	○	○	○	○	○	○
②	ボディサイド	○	○	○	○	○	○	○	○	○	○	○	○	○	○
③	ショルダー	○	○	○	○	○	○	○	○	○	○	○	○	○	○
④	ネック	○	○	○	○	○	○	○	○	○	○	○	○	○	○
⑤	ボディフチ	○	○	○	○	○	○	○	○	○	○	○	○	○	○
⑥	ベルト	○	○	○	○	○	○	○	○	○	○	○	○	○	○
⑦	ライナ	○	○	○	○	○	○	○	○	○	○	○	○	○	○
⑧	ライズ	○	○	○	○	○	○	○	○	○	○	○	○	○	○

レッグス

		DCL-100 ¥35,000+税													
		BK	NV	RD	BL	WH	EG	EG	YL	GN	GN	RB	SL	SD	PK
①	ボディ	○	○	○	○	○	○	○	○	○	○	○	○	○	○
②	ボディサイド	○	○	○	○	○	○	○	○	○	○	○	○	○	○
③	ショルダー	○	○	○	○	○	○	○	○	○	○	○	○	○	○
④	ライナ	○	○	○	○	○	○	○	○	○	○	○	○	○	○

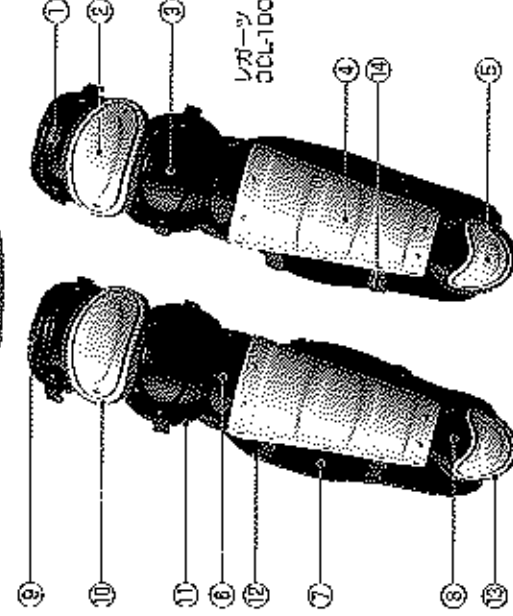
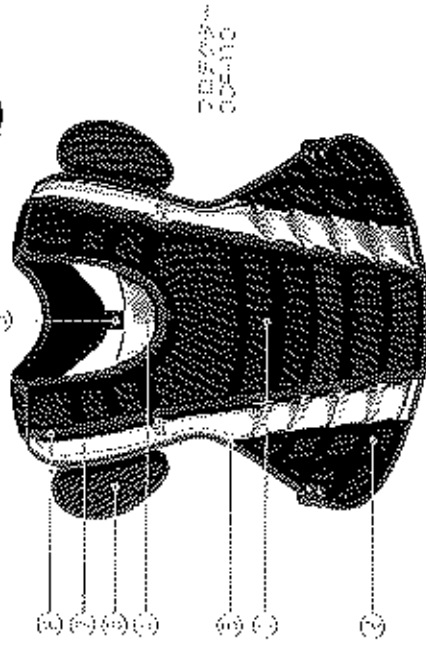
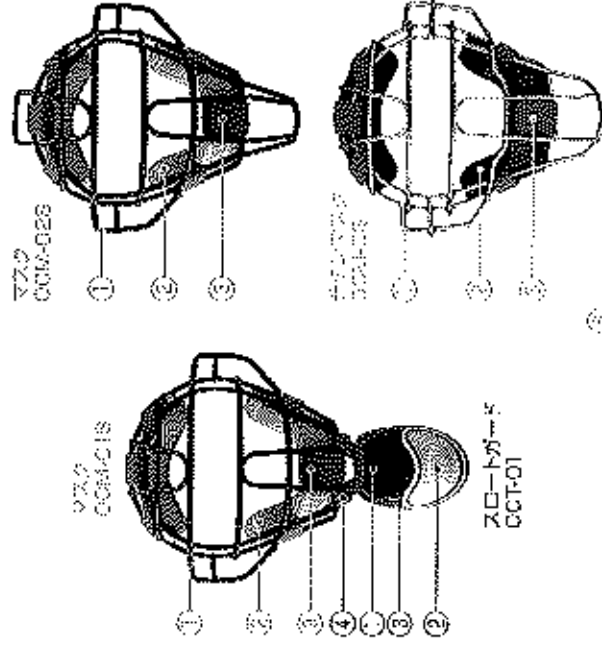

オンネーム オプションサービス

プロテクター横部にネーム/チーム名/番号が印字できます。

価格マーク代 ¥1,000+税

版代 ¥2,000+税



[カラーバリエーション]



硬式用 キャッチャーギア

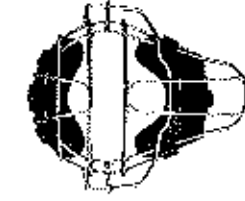

マスコ CM-1T ¥28,000+税
カラー シルバー
容量 810cm³
材質 チタン

SGS SAFETY MARK
(安全保証)

カラー ネイビー/ブラック
容量 815cm³
材質 クロームメッキステンチウム

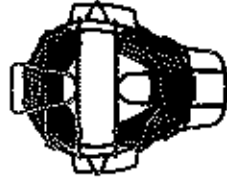

マスコ CM-11S ¥20,000+税
カラー ネイビー/ブラック
容量 815cm³
材質 クロームメッキステンチウム

SGS SAFETY MARK
(安全保証)

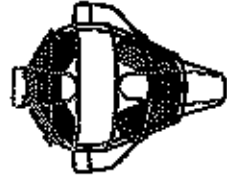

マスコ CM-21S ¥20,000+税
カラー ネイビー/ブラック
容量 815cm³
材質 クロームメッキステンチウム

SGS SAFETY MARK
(安全保証)



マスコ CM-10S ¥18,000+税
カラー ネイビー/ブラック
容量 815cm³
材質 クロームメッキステンチウム

SGS SAFETY MARK
(安全保証)

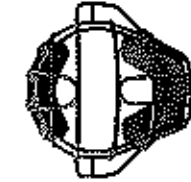

マスコ CM-20S ¥16,000+税
カラー ネイビー/ブラック
容量 815cm³
材質 クロームメッキステンチウム

SGS SAFETY MARK
(安全保証)



ショートゴード
CT-1 ¥2,300+税
カラー ネイビー/ブラック
タイプ 生手



ショートゴード
CT-2 ¥1,500+税
カラー ネイビー/ブラック
タイプ 両手



ショートゴード
CT-3 ¥3,500+税
カラー ネイビー/ブラック
タイプ 5イヤ



手の型



※プロテクター・レグ・カウルのサイズは必ずご確認下さい。



プロテクター
CP-120 ¥30,000+税
カラー ネイビー/ブラック
容量 840cm³
サイズ 8×90mm 16480mm



155cm/10.5ヤ



ブラック



両面は縫いこみで縫い合わせにより、フィット感を向上。

プロテクターの高級版 高規格キャッチャーギア



ネイビー



ネイビー

レグガード
CL-100 ¥22,000+税
カラー ネイビー/ブラック
容量 820cm³(片足)
サイズ 8×25cm 15730mm
特徴 ●トリプルカウル●ヒップガード●6×6Bは最大型/10.5



ネイビー



ブラック

レグガード
CL-120 ¥28,000+税
カラー ネイビー/ブラック
容量 770cm³(片足)
サイズ 8×35cm 15720mm
特徴 ●トリプルカウル●ヒップガード



カラー
●ネイビー/ブラック



カラー
●ネイビー/ブラック

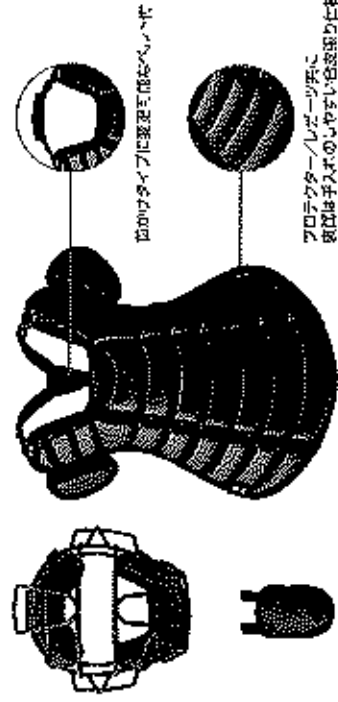

1000タイプに改良されたキャッチャーキャップ

プロテクター/レザースーツ共に
頭部は手入のしやすさを重視した仕様

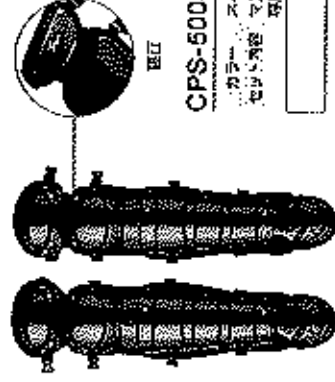

黒口

CPS-500S

¥38,000+税

カラー: スベレ/ブロンズ
サイズ: マスク/スロートガード/プロテクター/レザースーツ
専用/別売

SG 3035 日本製
(日本人向け専用仕様)

軟式用 キヤッチャーキャップ

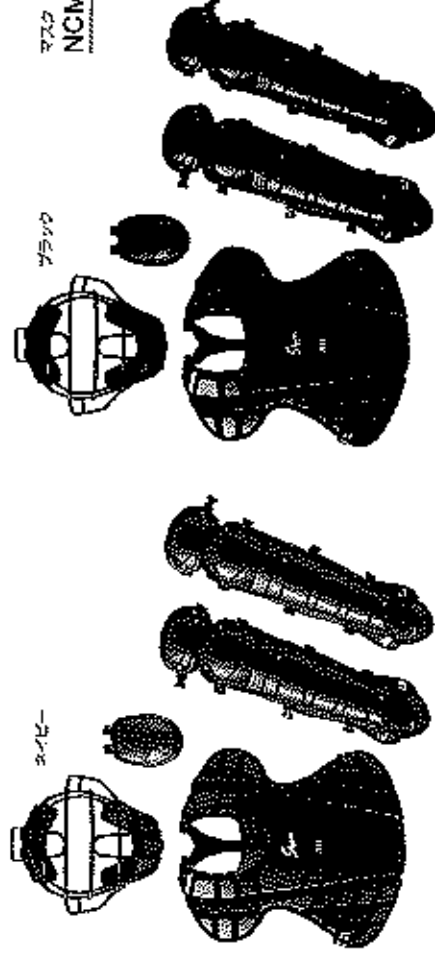

ネイビー

ブラック

マスク

プロテクター

NCM-20S ¥7,400+税

スロートガード

CT-10 ¥1,600+税

レザースーツ

NCP-100 ¥8,800+税

サイズ: ①48cm ②52cm



ラベル仕様 安全と手入れのしやすさを重視

レザースーツ

NCL-100 ¥11,000+税

サイズ: ①85cm ②89cm

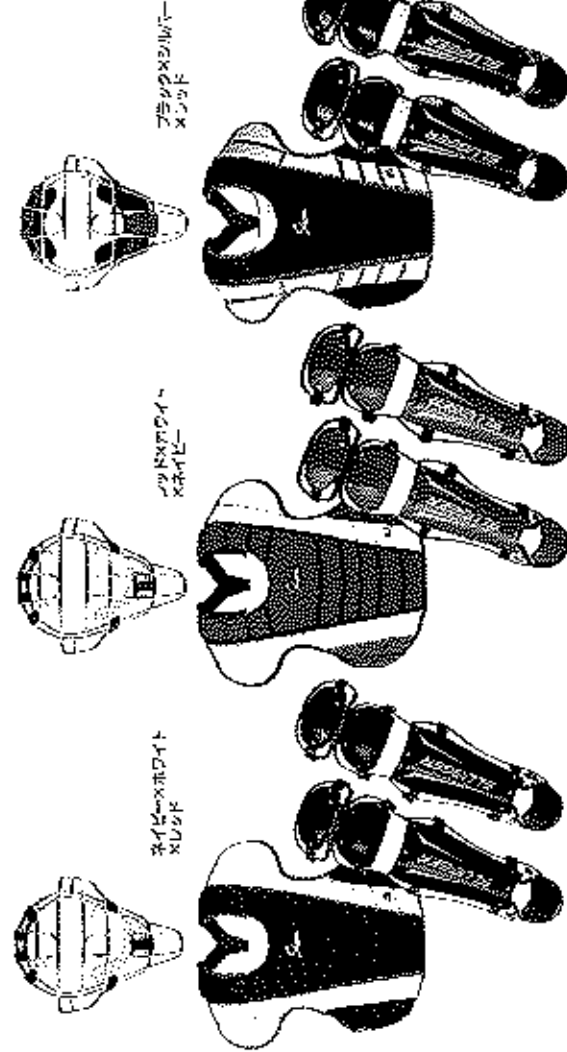

ネイビー/ホワイト
XLレザースーツ

ブラック/ホワイト
XLレザースーツ

ブラック/ホワイト
XLレザースーツ

マスク

NCM-21S ¥9,400+税

タイプ: スロートガード

サイズ: ①56cm ②60cm
(日本人向け専用仕様)

プロテクター

NCP-110 ¥8,800+税

サイズ: ①48cm ②52cm



ラベル仕様 スタッド素材と高耐久のコンパネを採用

レザースーツ

NCL-110 ¥12,000+税

サイズ: ①87cm ②91cm

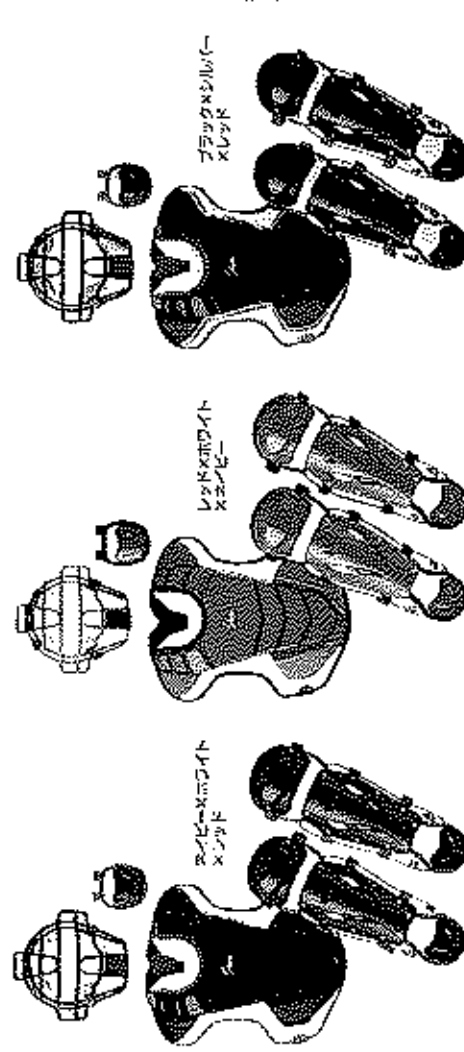

ネイビー/ホワイト
XLレザースーツ

ブラック/ホワイト
XLレザースーツ

ブラック/ホワイト
XLレザースーツ

マスク

NJCM-11S ¥6,800+税

サイズ: ①52cm ②56cm
(日本人向け専用仕様)

スロートガード

CT-11 ¥1,600+税

プロテクター

NJCP-120 ¥8,000+税

サイズ: ①39cm ②41cm

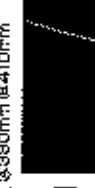

ラベル仕様 安全と手入れのしやすさを重視

レザースーツ

NJCL-120 ¥8,400+税

サイズ: ①87cm ②91cm

BATTERY PROTECTOR SYSTEM COLOR ORDER SYSTEM

バッテリープロテクター カラーオーダーシステム

アームガード (NEW) OSAG-10 (右打者/左打者兼用) ¥9,800+税

	BK	NV	RD	BL	WH	EG	SR	YL	GN	RB	SL	GD	PK
① メッシュ	<input type="checkbox"/>	<input type="checkbox"/>	<input type="checkbox"/>	<input type="checkbox"/>	<input type="checkbox"/>	<input type="checkbox"/>	<input type="checkbox"/>	<input type="checkbox"/>	<input type="checkbox"/>	<input type="checkbox"/>	<input type="checkbox"/>	<input type="checkbox"/>	<input type="checkbox"/>
② 本体カフ	<input type="checkbox"/>	<input type="checkbox"/>	<input type="checkbox"/>	<input type="checkbox"/>	<input type="checkbox"/>	<input type="checkbox"/>	<input type="checkbox"/>	<input type="checkbox"/>	<input type="checkbox"/>	<input type="checkbox"/>	<input type="checkbox"/>	<input type="checkbox"/>	<input type="checkbox"/>
③ フチ巻き	<input type="checkbox"/>	<input type="checkbox"/>	<input type="checkbox"/>	<input type="checkbox"/>	<input type="checkbox"/>	<input type="checkbox"/>	<input type="checkbox"/>	<input type="checkbox"/>	<input type="checkbox"/>	<input type="checkbox"/>	<input type="checkbox"/>	<input type="checkbox"/>	<input type="checkbox"/>
④ ベルト	<input type="checkbox"/>	<input type="checkbox"/>	<input type="checkbox"/>	<input type="checkbox"/>	<input type="checkbox"/>	<input type="checkbox"/>	<input type="checkbox"/>	<input type="checkbox"/>	<input type="checkbox"/>	<input type="checkbox"/>	<input type="checkbox"/>	<input type="checkbox"/>	<input type="checkbox"/>
⑤ 肩パッド	<input type="checkbox"/>	<input type="checkbox"/>	<input type="checkbox"/>	<input type="checkbox"/>	<input type="checkbox"/>	<input type="checkbox"/>	<input type="checkbox"/>	<input type="checkbox"/>	<input type="checkbox"/>	<input type="checkbox"/>	<input type="checkbox"/>	<input type="checkbox"/>	<input type="checkbox"/>
⑥ 肘パッド	<input type="checkbox"/>	<input type="checkbox"/>	<input type="checkbox"/>	<input type="checkbox"/>	<input type="checkbox"/>	<input type="checkbox"/>	<input type="checkbox"/>	<input type="checkbox"/>	<input type="checkbox"/>	<input type="checkbox"/>	<input type="checkbox"/>	<input type="checkbox"/>	<input type="checkbox"/>
⑦ フチ巻き	<input type="checkbox"/>	<input type="checkbox"/>	<input type="checkbox"/>	<input type="checkbox"/>	<input type="checkbox"/>	<input type="checkbox"/>	<input type="checkbox"/>	<input type="checkbox"/>	<input type="checkbox"/>	<input type="checkbox"/>	<input type="checkbox"/>	<input type="checkbox"/>	<input type="checkbox"/>
⑧ 肘ベルト	<input type="checkbox"/>	<input type="checkbox"/>	<input type="checkbox"/>	<input type="checkbox"/>	<input type="checkbox"/>	<input type="checkbox"/>	<input type="checkbox"/>	<input type="checkbox"/>	<input type="checkbox"/>	<input type="checkbox"/>	<input type="checkbox"/>	<input type="checkbox"/>	<input type="checkbox"/>

ラベル ※P54のEJラベルよりお選び下さい。

S1	S2	S3	S4	S5
S6	S7	S8	S9	

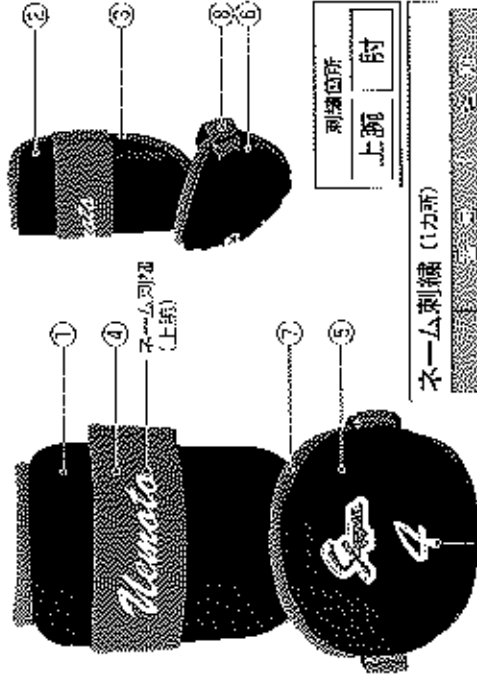

別添図群
上腕 肘

ネーム刺繍 (1カ所)

1カ所	¥1,200+税	¥1,800+税
2カ所	¥1,800+税	¥2,400+税

ネーム刺繍(肘)

アームガード OSAG-12L (右打者用) ¥6,000+税
OSAG-12R (左打者用) ¥6,000+税

	BK	NV	RD	BL	WH	EG	SR	YL	GN	RB	SL	GD	PK
① メッシュ	<input type="checkbox"/>	<input type="checkbox"/>	<input type="checkbox"/>	<input type="checkbox"/>	<input type="checkbox"/>	<input type="checkbox"/>	<input type="checkbox"/>	<input type="checkbox"/>	<input type="checkbox"/>	<input type="checkbox"/>	<input type="checkbox"/>	<input type="checkbox"/>	<input type="checkbox"/>
② フチ巻き	<input type="checkbox"/>	<input type="checkbox"/>	<input type="checkbox"/>	<input type="checkbox"/>	<input type="checkbox"/>	<input type="checkbox"/>	<input type="checkbox"/>	<input type="checkbox"/>	<input type="checkbox"/>	<input type="checkbox"/>	<input type="checkbox"/>	<input type="checkbox"/>	<input type="checkbox"/>
③ ベルト	<input type="checkbox"/>	<input type="checkbox"/>	<input type="checkbox"/>	<input type="checkbox"/>	<input type="checkbox"/>	<input type="checkbox"/>	<input type="checkbox"/>	<input type="checkbox"/>	<input type="checkbox"/>	<input type="checkbox"/>	<input type="checkbox"/>	<input type="checkbox"/>	<input type="checkbox"/>

ラベル ※P54のEJラベルよりお選び下さい。

S1	S2	S3	S4	S5
S6	S7	S8	S9	

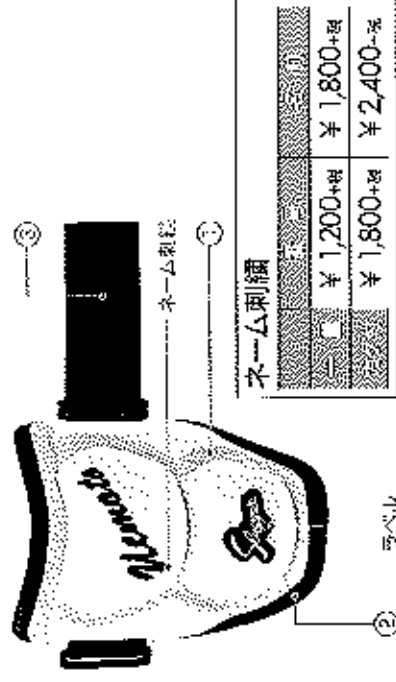

ネーム刺繍

1カ所	¥1,200+税	¥1,800+税
2カ所	¥1,800+税	¥2,400+税

ラベル

フットガード OSFG-66L (右打者用) ¥9,200+税
OSFG-66R (左打者用) ¥9,200+税

	BK	NV	RD	BL	WH	EG	SR	YL	GN	RB	SL	GD	PK
① 本体カフ	<input type="checkbox"/>	<input type="checkbox"/>	<input type="checkbox"/>	<input type="checkbox"/>	<input type="checkbox"/>	<input type="checkbox"/>	<input type="checkbox"/>	<input type="checkbox"/>	<input type="checkbox"/>	<input type="checkbox"/>	<input type="checkbox"/>	<input type="checkbox"/>	<input type="checkbox"/>
② 足甲カフ	<input type="checkbox"/>	<input type="checkbox"/>	<input type="checkbox"/>	<input type="checkbox"/>	<input type="checkbox"/>	<input type="checkbox"/>	<input type="checkbox"/>	<input type="checkbox"/>	<input type="checkbox"/>	<input type="checkbox"/>	<input type="checkbox"/>	<input type="checkbox"/>	<input type="checkbox"/>
③ 本体パッド	<input type="checkbox"/>	<input type="checkbox"/>	<input type="checkbox"/>	<input type="checkbox"/>	<input type="checkbox"/>	<input type="checkbox"/>	<input type="checkbox"/>	<input type="checkbox"/>	<input type="checkbox"/>	<input type="checkbox"/>	<input type="checkbox"/>	<input type="checkbox"/>	<input type="checkbox"/>
④ 足甲パッド	<input type="checkbox"/>	<input type="checkbox"/>	<input type="checkbox"/>	<input type="checkbox"/>	<input type="checkbox"/>	<input type="checkbox"/>	<input type="checkbox"/>	<input type="checkbox"/>	<input type="checkbox"/>	<input type="checkbox"/>	<input type="checkbox"/>	<input type="checkbox"/>	<input type="checkbox"/>
⑤ 本体パッド フチ巻き	<input type="checkbox"/>	<input type="checkbox"/>	<input type="checkbox"/>	<input type="checkbox"/>	<input type="checkbox"/>	<input type="checkbox"/>	<input type="checkbox"/>	<input type="checkbox"/>	<input type="checkbox"/>	<input type="checkbox"/>	<input type="checkbox"/>	<input type="checkbox"/>	<input type="checkbox"/>
⑥ 足甲パッド フチ巻き	<input type="checkbox"/>	<input type="checkbox"/>	<input type="checkbox"/>	<input type="checkbox"/>	<input type="checkbox"/>	<input type="checkbox"/>	<input type="checkbox"/>	<input type="checkbox"/>	<input type="checkbox"/>	<input type="checkbox"/>	<input type="checkbox"/>	<input type="checkbox"/>	<input type="checkbox"/>
⑦ 本体ベルト	<input type="checkbox"/>	<input type="checkbox"/>	<input type="checkbox"/>	<input type="checkbox"/>	<input type="checkbox"/>	<input type="checkbox"/>	<input type="checkbox"/>	<input type="checkbox"/>	<input type="checkbox"/>	<input type="checkbox"/>	<input type="checkbox"/>	<input type="checkbox"/>	<input type="checkbox"/>
⑧ 足甲ベルト	<input type="checkbox"/>	<input type="checkbox"/>	<input type="checkbox"/>	<input type="checkbox"/>	<input type="checkbox"/>	<input type="checkbox"/>	<input type="checkbox"/>	<input type="checkbox"/>	<input type="checkbox"/>	<input type="checkbox"/>	<input type="checkbox"/>	<input type="checkbox"/>	<input type="checkbox"/>

ラベル ※P54のEJラベルよりお選び下さい。

S1	S2	S3	S4	S5
S6	S7	S8	S9	

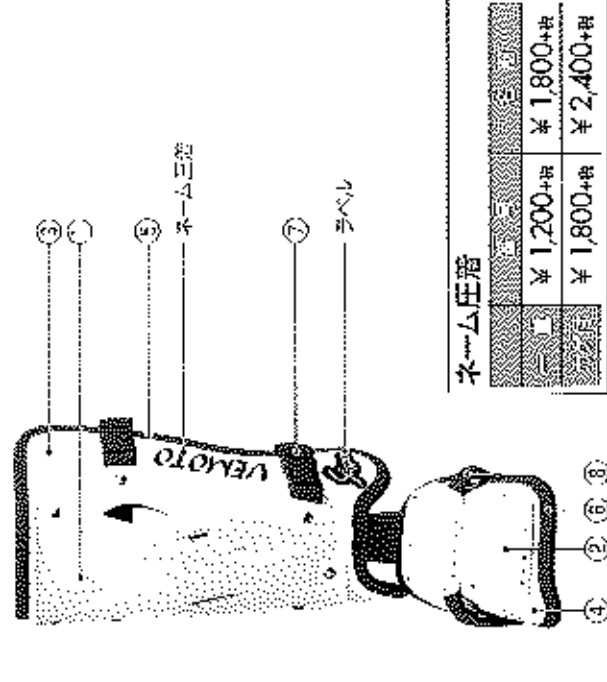

ネーム圧着

1カ所	¥1,200+税	¥1,800+税
2カ所	¥1,800+税	¥2,400+税

ネーム書体 [アームガード/フットガード共通] ※文字の大きさはご指定できません。

フラットブラッシュ プラッシュ

※大文字のみ

4 VEMOTO

4 Nemoto

ABCDEFGHIJKLMNQRSTUWXYZ
1234567890

ABCDEFGHIJKLMNQRSTUWXYZ
abcdefghijklmnopqrstuvwxyz
1234567890

[カラー別群]

BK/ブラック	NV/ネイビー	RD/レッド	EG/グリーン
BL/ブルー	WH/ホワイト	YL/イエロー	GN/ゴールド
SL/シルバー	RB/Rブルー	PK/ピンク	SL/シルバー

アームガード



ホワイト
タイプ
型番 JSAG-10 L/R
¥5,200+税

型番 230E
材質 タフ/マイクロセル芯
タイプ 腕巻/両腕同時対応
右打板/左打板兼用



ベルトを両腕の両方に同時に巻き付け可能。
[マシニングタイプ仕様]

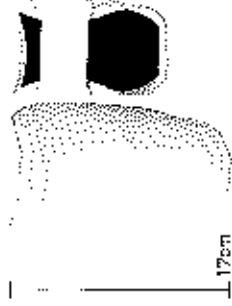

ホワイト
タイプ
型番 SAG-12
¥4,000+税

型番 308
タイプ タップ 腕巻/二ノバック
右打板/左打板兼用



ホワイト
タイプ
型番 SAG-11 L/R
¥5,000+税

型番 212E
タイプ 腕巻/右打板兼用

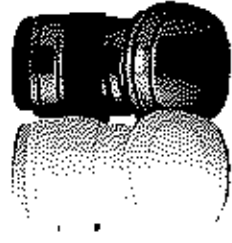

ホワイト
タイプ
型番 SAG-10 L/R
¥4,800+税

型番 255E
タイプ 腕巻/右打板兼用



スナップレインゴングタフのベルトで
フィット感を向上させています。

フットガード



ホワイト
タイプ
型番 JSAG-10 L/R
¥4,200+税

型番 150E
タイプ 1/2
タイプ 腕巻/右打板兼用

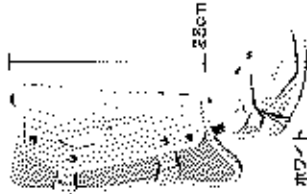

ホワイト
タイプ
型番 SFG-50
¥5,000+税

型番 340E
タイプ 右打板/左打板兼用



ホワイト
タイプ
型番 SFG-30 L/R
¥4,500+税

型番 340E
タイプ 右打板
タイプ 左打板
タイプ 両打板兼用



ホワイト
タイプ
型番 JSFG-20
¥3,800+税

型番 800E
タイプ 小径シャフト
タイプ 両打板/左打板兼用



足指を
くまなく保護/両足対応

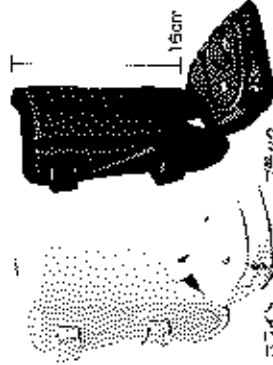

手厚ガード



ホワイト
タイプ
型番 SHG-1
¥2,500+税

型番/材質/適合人の
公認取得の効果を認めます。

右打板/左打板兼用



ホワイト
タイプ
型番 SHG-2
¥2,500+税

型番/材質/適合人の
公認取得の効果を認めます。

右打板/左打板兼用



ホワイト
タイプ
型番 SHG-10
¥8,200+税

型番/材質/適合人の
公認取得の効果を認めます。

右打板/左打板兼用



ホワイト
タイプ
型番 SHG-20
¥3,800+税

型番/材質/適合人の
公認取得の効果を認めます。

右打板/左打板兼用



ホワイト
タイプ
型番 SHG-10
¥8,200+税

型番/材質/適合人の
公認取得の効果を認めます。

右打板/左打板兼用

フットレスト



ホワイト
タイプ
型番 CLF-110
¥4,000+税

セーフティプロテクター



ホワイト
タイプ
型番 BCS-10
¥8,200+税

ワンタッチで装着できる構造で
空荷以外月のプロテクター



上下両方で効果に合わせ
足裏の保護が可能

デイブエンスマスク



ホワイト
タイプ
型番 DM-01
¥4,800+税

用途: 夜間作業用

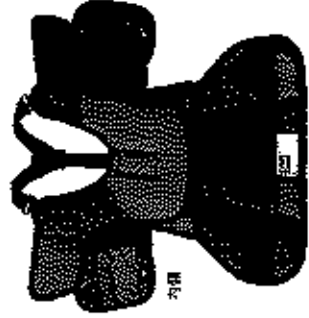
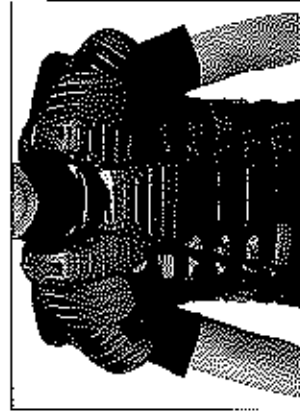

斜線が示す部分に縫ってガードする
型の外し式保ち大型保護パット付

インサイドプロテクター

UP-100 ¥36,000+税

サイズ 約850mm 約480mm



大きくさらば内側
取り外し式保護パット付

インサイドレガーツ

UL-100 ¥9,500+税

サイズ 約870mm 約500mm
タイプ S/M/L

UL-110 ¥12,000+税

サイズ 約870mm 約580mm
タイプ M/L/XL

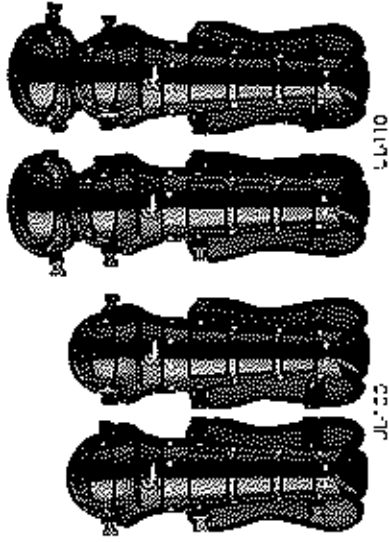

UL-50

UL-110



メッシュ素材

半袖シャツ

UPS-500 ¥8,000+税

素材: メッシュ素材(ポリエステル100%)
サイズ S~2XL

UPS-500B ¥9,000+税

特徴: 両サイドプロテクター付

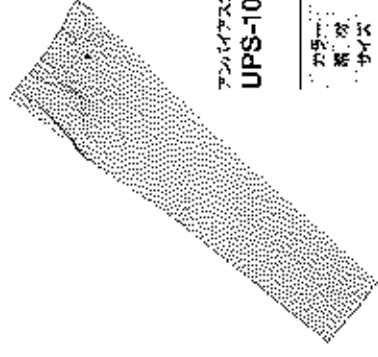

アンバリアスウェットス(8シーズン用)

UPS-1000

¥15,000+税

カラー: ミッドナイトブルー
素材: ポリエステル100%
サイズ: M/L/O/XL/2XL

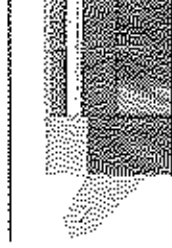

ウエスト部分に調節ヒモを
シワの発生を防止します。



ウエストサイズ調節ヒモ
は、個別に
入付られ、両サイドプロテクター付です。

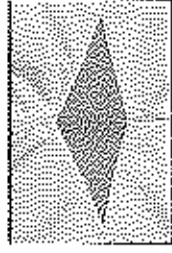

膝下部分に膝当てを
採用しています。

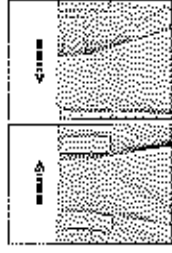

ウエストサイズ調節ヒモ
は、個別に
入付られ、両サイドプロテクター付です。

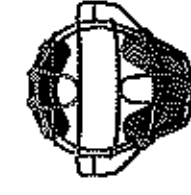
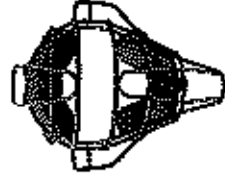
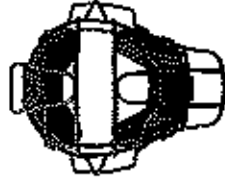

マスコ

CM-1T ¥28,000+税

カラー: シルバー
素材: ポリエステル
製法: チタン

マスコ

CM-11S ¥20,000+税

カラー: スイッチブラック
素材: ポリエステル
製法: クロムムイブチタン合金

マスコ

CM-21S ¥20,000+税

カラー: スイッチブラック
素材: ポリエステル
製法: クロムムイブチタン合金

マスコ

CM-10S ¥18,000+税

カラー: スイッチブラック
素材: ポリエステル
製法: クロムムイブチタン合金

マスコ

CM-20S ¥16,000+税

カラー: スイッチブラック
素材: ポリエステル
製法: クロムムイブチタン合金

SGE (SPECIAL GEAR) (日本人気選手採用)



スローカー

CT-1 ¥2,300+税

カラー: スイッチブラック
タイプ: 5本指



スローカー

CT-2 ¥1,500+税

カラー: スイッチブラック
タイプ: MUEチタン



スローカー

CT-3 ¥3,500+税

カラー: スイッチブラック
タイプ: ウィヤー

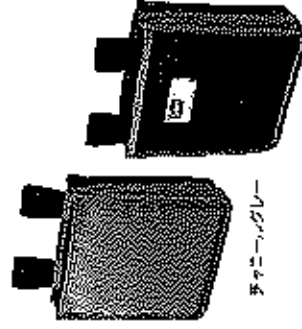

ボール袋

型番 F-3

¥4,000-税

- 内面にクッション材のあるダブルポケットを備え
- 底面がタフに加工



ブラック

ボール袋

型番 F-2

¥1,300+税

黒色 全庄



インジケータム

型番 B-1

¥600+税



ハーフセクト

型番 B-10

¥2,800-税

アンバリア 帽子



ブラック

型番 H-14

¥6,000+税

- 素材... MESH
- カラー... MFLR/OPFLR
- サイズ... 大/中
- カラーリング... スター
- 特徴... 折りたたみ可能な柔軟

ポジション... チーフ/ベース兼用



丸型のあるタイプ型



アジャスター仕様



型番 H-11

¥5,600+税

- 素材... MESH
- カラー... MFLR/OPFLR
- サイズ... M
- スタイル... 大/中/短冠

ポジション... チーフ用



型番 H-12

¥5,600-税

- 素材... MESH
- カラー... MFLR/OPFLR
- サイズ... M
- スタイル... 大/中/短冠

ポジション... チーフ/ベース兼用



型番 H-13

¥5,600-税

- 素材... MESH
- カラー... MFLR/OPFLR
- サイズ... M
- スタイル... 大/中/短冠

ポジション... ベース用



H-6

型番 H-5

¥7,800+税

- 素材... 両面タフ
- カラー... MESH
- サイズ... 55-62cm
- カラーリング... 大/中
- 特徴... ハイクオリティ

ポジション... チーフ/ベース兼用



H-7

型番 H-7

¥5,300-税

- 素材... 両面タフ
- カラー... MESH
- サイズ... 55-62cm
- カラーリング... 大/中
- 特徴... ハイクオリティ

ポジション... チーフ用



H-8

型番 H-9

¥5,300+税

- 素材... MESH
- カラー... MESH
- サイズ... 55-62cm
- カラーリング... 大/中
- 特徴... ハイクオリティ

ポジション... ベース用



型番 H-115

¥5,300-税

- 素材... MESH
- カラー... MESH
- サイズ... 55-62cm
- カラーリング... 大/中
- 特徴... ハイクオリティ

ポジション... チーフ用



型番 H-116

¥5,300+税

- 素材... MESH
- カラー... MESH
- サイズ... 55-62cm
- カラーリング... 大/中
- 特徴... ハイクオリティ

ポジション... ベース用



当社はB.F.J.(全日本アマチュア野球連盟)のライセンス取得メーカーです。
 審判用帽子 ライセンス商品



ブラック

型番 BFJ-14

¥7,000+税

- カラー... MESH
- カラー... MFLR/OPFLR
- カラー... MFLR/OPFLR
- カラー... MFLR/OPFLR
- カラー... MFLR/OPFLR

ポジション... チーフ/ベース兼用



型番 BFJ-11

¥6,600+税

- カラー... MESH
- カラー... MFLR/OPFLR
- カラー... MFLR/OPFLR
- カラー... MFLR/OPFLR
- カラー... MFLR/OPFLR

ポジション... チーフ用



型番 BFJ-12

¥6,600-税

- カラー... MESH
- カラー... MFLR/OPFLR
- カラー... MFLR/OPFLR
- カラー... MFLR/OPFLR
- カラー... MFLR/OPFLR

ポジション... チーフ/ベース兼用



型番 BFJ-13

¥6,600+税

- カラー... MESH
- カラー... MFLR/OPFLR
- カラー... MFLR/OPFLR
- カラー... MFLR/OPFLR
- カラー... MFLR/OPFLR

ポジション... ベース用



型番 BFJ-120

¥6,300-税

- カラー... MESH
- カラー... MFLR/OPFLR
- カラー... MFLR/OPFLR
- カラー... MFLR/OPFLR
- カラー... MFLR/OPFLR

ポジション... チーフ用



型番 BFJ-121

¥6,300+税

- カラー... MESH
- カラー... MFLR/OPFLR
- カラー... MFLR/OPFLR
- カラー... MFLR/OPFLR
- カラー... MFLR/OPFLR

ポジション... ベース用



型番 BFJ-122

¥6,300-税

- カラー... MESH
- カラー... MFLR/OPFLR
- カラー... MFLR/OPFLR
- カラー... MFLR/OPFLR
- カラー... MFLR/OPFLR

ポジション... ベース用

ENAMEL SHOULDER BAG & BACKPACK ORDER SYSTEM

エナメルショルダーバッグ&バックパック オートナーシステム

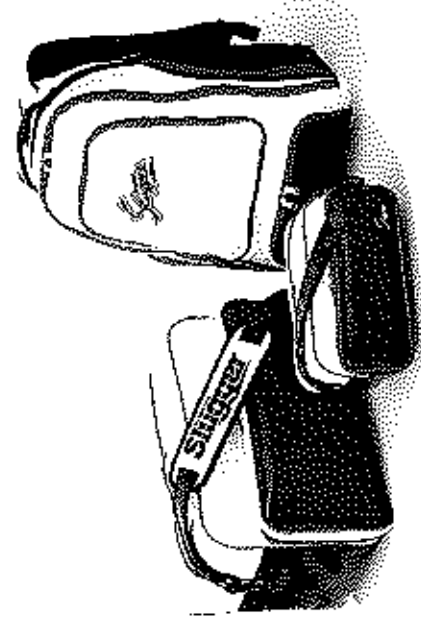
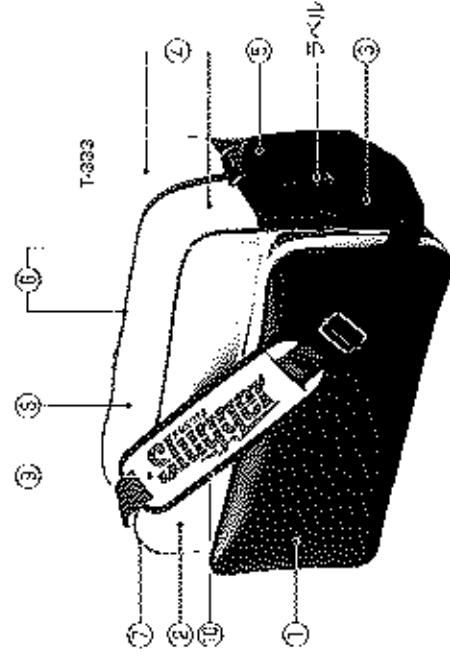
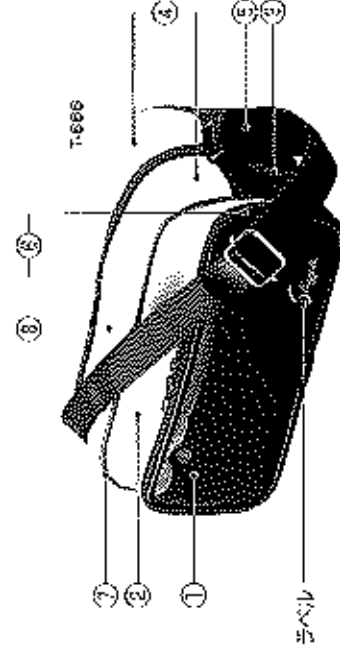
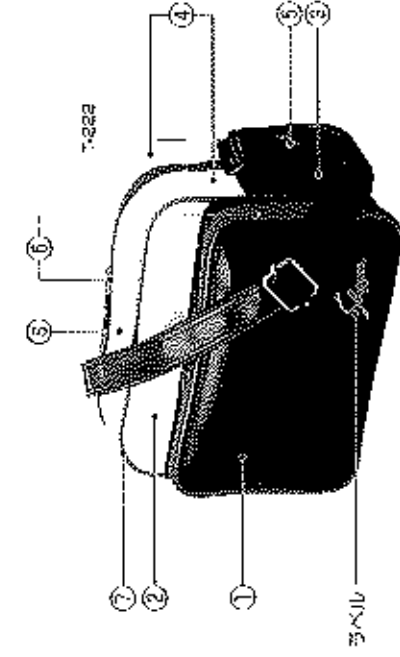

* オブションは別途料金がかかります。
詳しくはお問い合わせ下さい。

★ 各パーツカラー共通

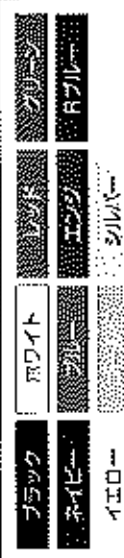

ミニショルダーバッグ 1. 本体素材

T-222	¥6,800-*	エナメル
T-666	¥6,500-*	ナイロン

2. 各パーツカラー [*]よりお選び下さい。

- ① A面
- ② B面
- ③ C面
- ④ D面
- ⑤ ベルト
- ⑥ アスナー
- ⑦ バイピン
- ⑧ 背面

3. ショルダー

*P54の「E」ラベルよりお選び下さい。

S1	S2	S3	S4	S5
S6	S7	S8	S9	

4. 刺繍入れ [オブション]

刺繍箇所

① A面	② B面	③ C面
------	------	------

ショルダーバッグ

1. 本体素材

T-333	¥8,000-*	エナメル
		ナイロン

2. 各パーツカラー [*]よりお選び下さい。

- ① A面
- ② B面
- ③ C面
- ④ D面
- ⑤ ベルト
- ⑥ アスナー
- ⑦ バイピン
- ⑧ 背面
- ⑨ 肩パッド
- ⑩ 肩パッドフチ

3. ショルダー

*P13~P14の「9」ラベルよりお選び下さい。

Kシリーズ/K1~K21

Lシリーズ/L1~L11

Bシリーズ/B7~B8

*形状/
Hシリーズ
は除く

D E F H J U

4. 刺繍入れ [オブション]

刺繍箇所

① A面	② B面	③ C面
------	------	------

バックパック

T-555 ¥13,500+税

1. 本体素材

エナメル
ナイロン

2. 各パーツカラー ※「*」よりお選び下さい。

① 本体
② ポケット
③ マチ
④ マチ
⑤ ショルダー

カーボン
クロス部カラー

① ② ③

⑥ ベルト

ブラック

⑦ フチ

ネイビー

⑧ ファスナー

ポケット部 スラッグーロゴプリント

※金額は変わります。

有り:カラー〈 〉 無し

3. ラベル

※P54の「E」ラベルよりお選び下さい。

S1	S2	S3	刺繍箇所
S4	S5	S6	①カーボンクロス
S7	S8	S9	②ポケット

4. 刺繍入れ [オプション]

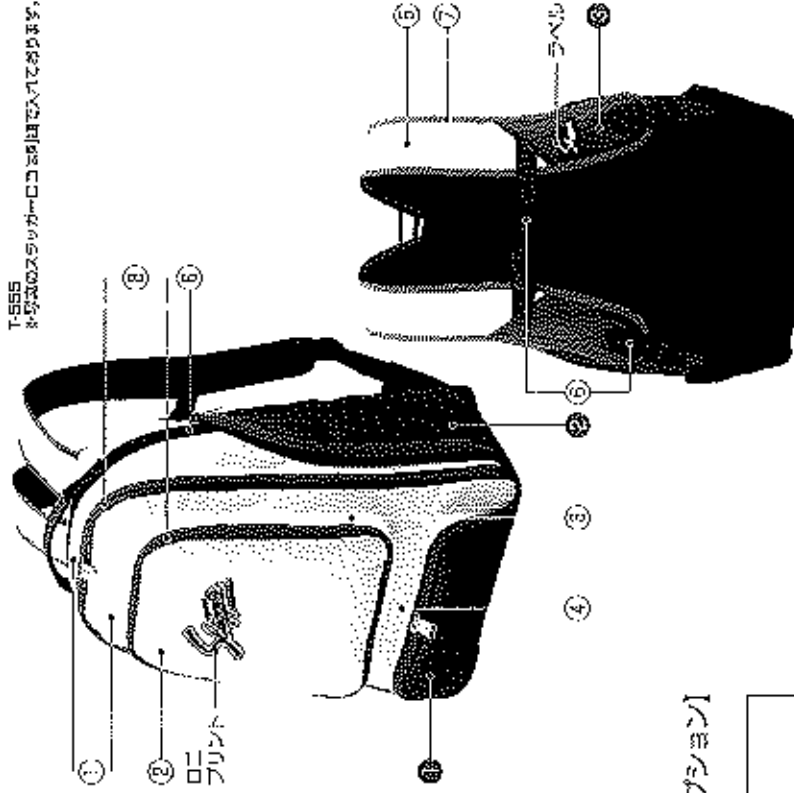

T-555
※写真のストラップカラーは別項目で入れています。

バックパック

エナメル/ナイロン
T-777 ¥14,500+税

エナメル
T-888 ¥12,500+税

1. 各パーツカラー ※「*」よりお選び下さい。

① 本体A
② 本体B
③ 本体C
④ エナメル
⑤ 下ベルト
⑥ ポケット
⑦ マチ
⑧ ポケット
⑨ マチ
⑩ エナメル
⑪ バイピン
⑫ フチ
⑬ ベルトフチ
⑭ プリント
⑮ ファスナー
ベルトA
ベルトB
ベルトC

2. ラベル ※P19→P14の「9」ラベルよりお選び下さい。

※形状/ Hシリーズ は除く	Kシリーズ/K1~K21	D	E	F
	Lシリーズ/L1~L11	H	J	U
	Bシリーズ/B7~B8			

3. 刺繍入れ [オプション]

刺繍箇所
⑥ポケット
⑧ポケット

⑤ ⑥ ⑦ ⑧ ⑨ ⑩ ⑪ ⑫ ⑬ ⑭ ⑮

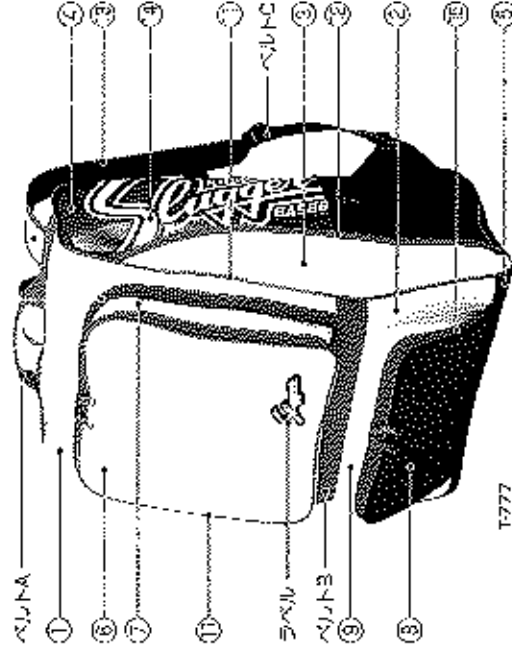

T-777

0000

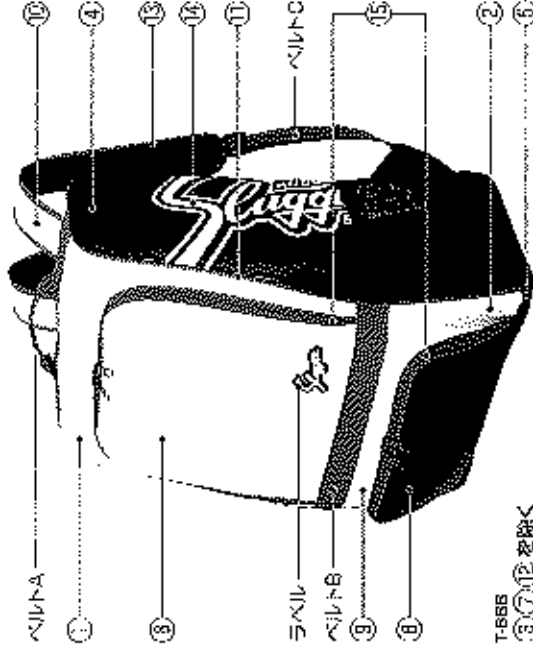

T-888
③⑦⑮を除く

バックパック



ナイロンXLバック



ナイロンXLバック



ナイロンXLバック



ナイロンXLバック



ナイロンXLバック



ナイロンXLバック



ナイロンXLバック



ナイロンXLバック



ナイロンXLバック



ナイロンXLバック



ナイロンXLバック



型番 T-900 ¥12,000+税

素材 ナイロン
サイズ H50cm x L39cm x W15cm
容量 30L

型番 T-800 ¥8,800+税

素材 エナメル
サイズ H50cm x L39cm x W22cm
容量 32L

T-700の上部分がカットされたモデル

型番 T-700 ¥9,200+税

素材 ナイロンXLエナメル
サイズ H52cm x L34cm x W22cm
容量 38L

型番 T-500 ¥9,000+税

素材 ナイロンXLエナメル
サイズ H48cm x L38cm x W19cm
容量 28L

エナメルバッグ



ブラック&ホワイト

ネイビー&シルバー

ホワイト

ネイビー

ブルー

ブラック

T-330

¥6,500+税

サイズ H:25cm×L:28cm×W:10cm
容量 28L タイプ ショルダー



ホワイト&ブラック

ホワイト&ネイビー

ホワイト&イエロー

ホワイト&ブルー

T-440

¥6,800+税

サイズ H:32cm×L:42cm×W:18cm
容量 34L タイプ ショルダー



ホワイト&ネイビー

ホワイト&ブラック

T-770

¥5,700+税

サイズ H:25cm×L:36cm×W:9cm
容量 11L タイプ 小容量ショルダー



ホワイト&ネイビー&ブラック

ブラック&ブラック

T-220

¥5,600+税

サイズ H:16cm×L:24cm×W:10cm
容量 4.3L タイプ ミニショルダー



ネイビー&ブラック



ブラック



ホワイト

T-22

¥4,400+税

サイズ H:35cm×L:60cm×W:4cm
容量 14L タイプ ショルダー



ブラック&ブラック



ブラック&ブラック



ブラック&ブラック

T-600

¥11,000+税

サイズ ターボロン サイズ H:50cm×L:50cm×W:30cm
容量 45L

ナイロンバッグ

T-100 ¥8,200+税

サイズ H34cm x L42cm
x W16cm
容積 25L
タイプ シェルター
特長 軽量入口



ポロライクスナイロン

T-114 ¥10,500+税

サイズ H32cm x L56cm
x W8 cm
容積 55L
タイプ ケーシング



ポロライクスナイロン

フラスコスリッパ



ポロライクスナイロン

フラスコスリッパ

T-115 ¥14,000+税

サイズ H35cm x L64cm x W26cm
容積 56L
タイプ 中置型スリッパ



ポロライクスナイロン

フラスコスリッパ

T-116 ¥15,000+税

サイズ H36cm x L72cm x W92cm
容積 88L
タイプ 大置型スリッパ



ポロライクスナイロン

フラスコ

フルー

ソルト

U-55 ¥9,200+税

サイズ H33cm x L61cm x W33cm
容積 66L
タイプ 折りたたみリュック(3セツ入)

T-80 ¥6,300+税

サイズ H25cm x L30cm x W16cm
タイプ グラブクーラー

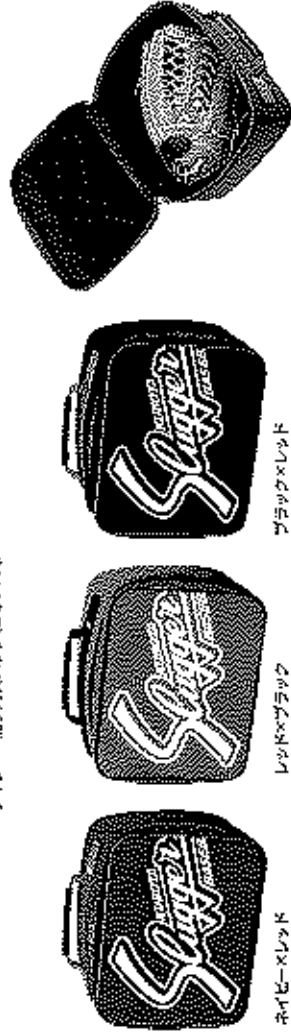

ナイロンスリッパ

リュックフラスコ

フラスコスリッパ

U-54 ¥4,000+税

サイズ H36cm x L52cm x W17cm
タイプ 折りたたみリュック(3セツ入)



ナイロンスリッパ



フラスコスリッパ



マスコ、プロテクター、レジャー、
その他様々な用途が可能なリュックです。

ヘルメットケース



ブラック

ブルー

レッド

ホワイト×ネイビー

U-22 ￥7,500+税

※ 色 ナイロン
サイズ H25cm×L68cm×W27cm
タイプ 前面開き式

U-19N ￥10,500+税

※ 色 ナイロン
サイズ H27cm×L106cm×W28cm
タイプ 前面開き式



ブラック

スパイクケース

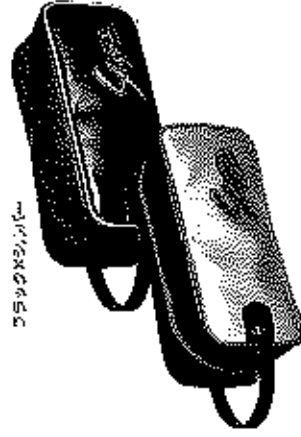

ブラック×ネイビー

ホワイト×ブラック×レッド

U-70 ￥2,700+税

※ 色 ニナミル
サイズ H14cm×L32cm×W12cm
タイプ 1底入

ボディバッグ



ホワイト×カモ

グリーン×カモ

T-50 ￥4,700+税

※ 色 ナイロン
サイズ H22cm×L18cm×W17cm
容量 6L

バッグインバッグ



ホワイト×カモ

グリーン×カモ

T-10P ￥2,300+税

※ 色 ナイロン
サイズ H17cm×L20cm×W5cm

T-11P ￥2,800+税

※ 色 ナイロン
サイズ H20cm×L25cm×W10cm
容量 1L

ナイロントートバッグ

T-10NTB ￥4,200+税

※ 色 ナイロン
サイズ 小/H20cm×L32cm×W7cm
容量 6L

T-20NTB ￥5,600+税

※ 色 ナイロン
サイズ 中/H26cm×L45cm×W7.4cm
容量 11L

T-30NTB ￥6,600+税

※ 色 ナイロン
サイズ 大/H30cm×L58cm×W11.8cm
容量 20L

ブラック×レッド
ネイビー×レッド
レッド×ブラック



ブラック×レッド

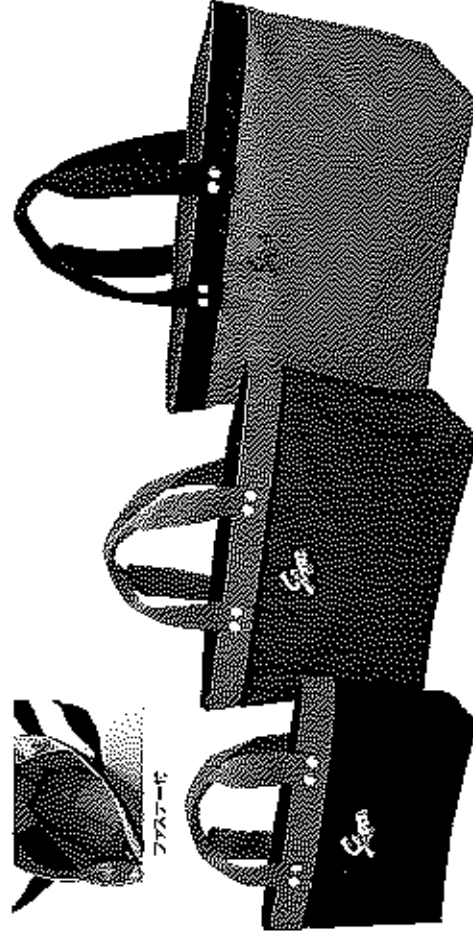

ブラック×レッド

ネイビー×レッド

レッド×ブラック



GLOVE LEATHER X BAG

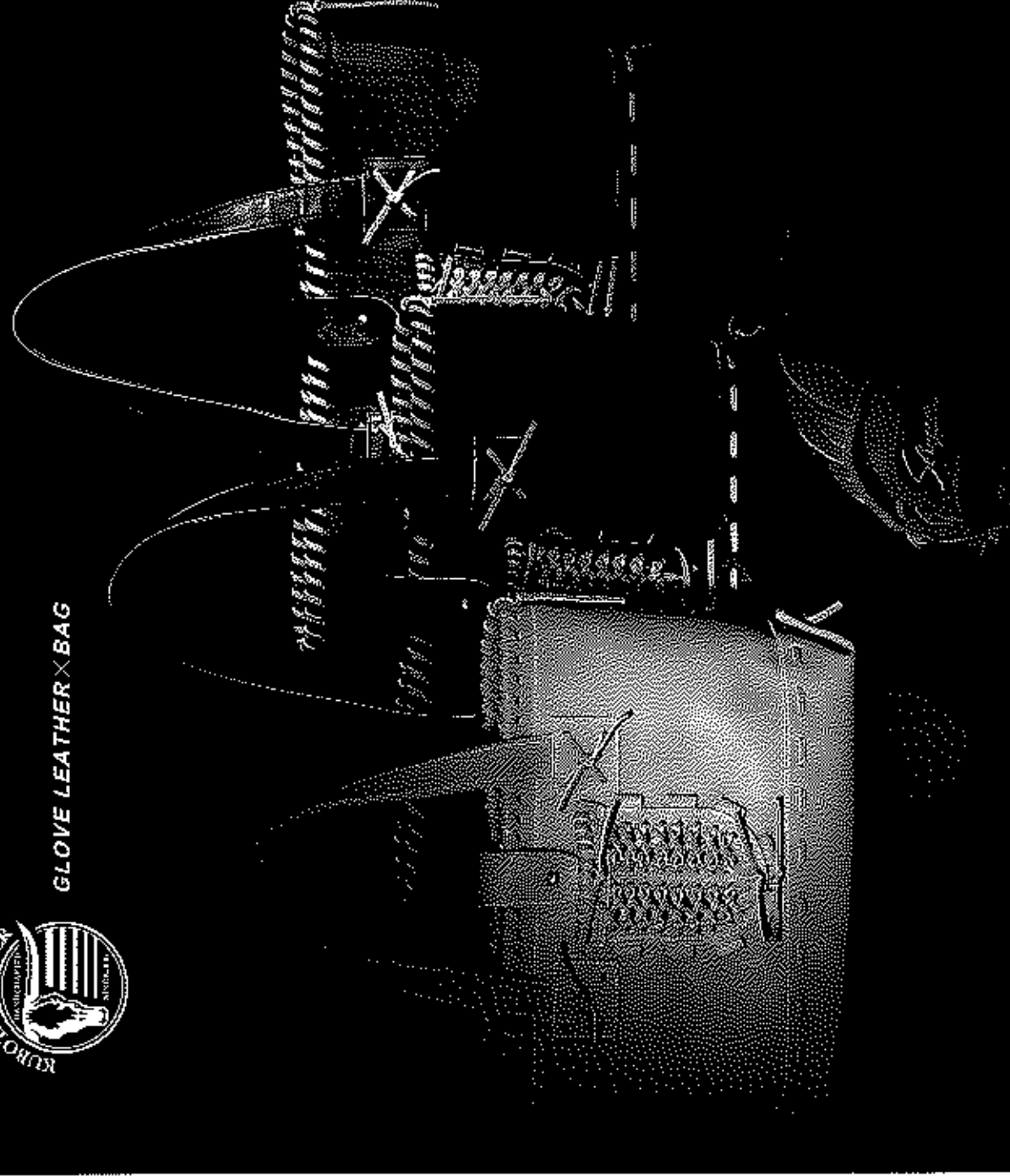

※本誌の掲載内容は価格、サイズ、予約による多少の差や、色相などに多少のずれが生じる場合がございますので、ご了承ください。

レザークラップ
T-10LB

サイズ H-27cm x W-55cm x D-13cm
容量 2L

¥33,000+税

レザークラップ
T-20LB

サイズ H-30cm x L-98cm x W-15cm
容量 18L

¥38,000+税

レザークラップ
T-30LB

サイズ H-34cm x L-83cm x W-7cm
容量 24L

¥41,000+税



内用型サイコケット付

レザークラップ
T-10CL

¥18,000+税

サイズ H-10cm x L-31cm x W-4cm

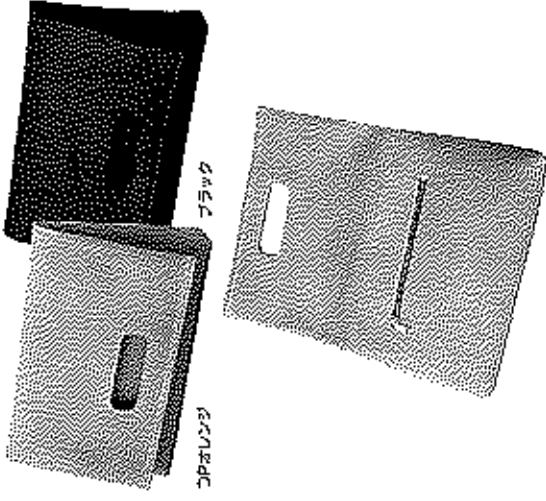

CPボウリング

フラッグ



フラッグスタン

CPボウリングスタン

バットケース



ブラック
×レック

前面

U-10

¥3,500+税

※裏面は、ユニフォームカラーのメッシュ

裏面



ネイビー
×レック



ブラック



ブラック
×レック

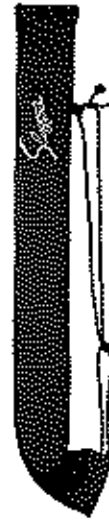

ブルー



ネイビー
×レック



ネイビー



ブラック

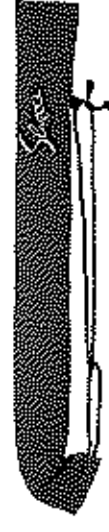

レック



レック

U-47

¥1,500+税

※裏面は、メッシュ

U-31

¥2,600+税

※裏面は、メッシュ



ブラック
×レック



ネイビー
×レック



ブラック



レック

U-80

¥3,300+税

※裏面は、メッシュ

U-32

¥3,300+税

※裏面は、メッシュ



ブラック



レック

U-92

¥7,600+税

※裏面は、メッシュ

U-33

¥7,600+税

※裏面は、メッシュ



ブラック



レック

U-33

¥9,600+税

※裏面は、メッシュ

U-33

¥9,600+税

※裏面は、メッシュ



POWER *to the*
BASEBALL

2016 OTHER LINEUP

ボール

【非売品】



スラッガーのボールは、プロの練習球で使われています。



タイガース



オリックス・バファローズ



韓進プロ野球



BA-2 ￥1,200+税
 原料 高純度カーボン黒鉛
 タイプ 日本野球連盟公式球



BA-13 ￥1,200+税
 原料 高純度カーボン黒鉛
 タイプ 大学公式球



BA-3 ￥1,060+税
 原料 高純度カーボン黒鉛
 タイプ 野球連盟
 甲子園大会専用球



BA-4 ￥700+税
 タイプ ストライクボール
 高純度カーボン黒鉛
 日本野球連盟
 公式球



BA-5 ￥930+税
 タイプ スラッガーボール
 高純度カーボン黒鉛



BA-12 ￥930+税
 タイプ J.B.A.公式球
 日本野球連盟
 公式球



BA-50 ￥1,060+税
 原料 高純度カーボン黒鉛
 タイプ J.B.S.A.
 (U.N.L.C.ニア)公式球



BA-505 ￥930+税
 タイプ J.B.S.A.
 (U.N.L.C.ニア)公式球



BA-51 ￥930+税
 タイプ ヤングリーグ公式球

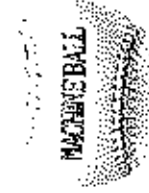

BA-14 ￥700+税
 原料 クラウド炭
 タイプ マジックボール



トレーニング用
BA-6 ￥1,500+税
 原料 4306
 タイプ スコア2用



トレーニング用
BA-7 ￥1,500+税
 原料 2725
 タイプ スコア2用



トレーニング用
BA-102 ￥190+税
 タイプ スラッガースペシャルボール



ボール兼
BA-19 ￥6,000+税
 原料 4306
 タイプ 1kg巻/10本巻

ボール兼
BA-20 ￥1,000+税
 タイプ 12kg(200本)

ロージン

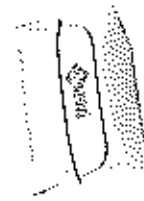

E-30 ￥450+税
 容量 90g
 タイプ ボウリングロージン



E-10 ￥450+税
 容量 60g
 タイプ ニーディングロージン

ボールケース



U-13 ￥5,700+税
 原料 アイロン
 タイプ 2段入

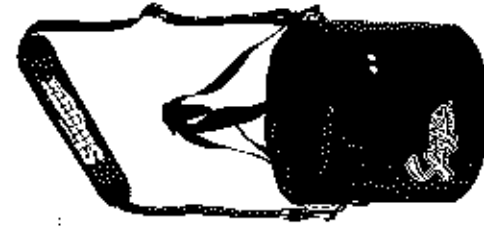

U-18F ￥8,600+税
 原料 アイロン
 タイプ 5段入

アンブレラ

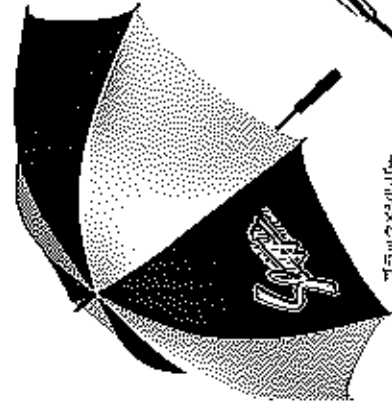

ブラック&ホワイト



UM-01UV ¥5,000+税

素材 UVカット
タイプ 長さ:70cm

保証期間

Qらくらく吸水 吸水ローラー

ビスコースポンジを使用しております

吸水の仕組み

ビスコースポンジは吸水性、保水性に優れており、ウレタンポンジのような粉状の劣化によるむび割れやざざ音がありません。

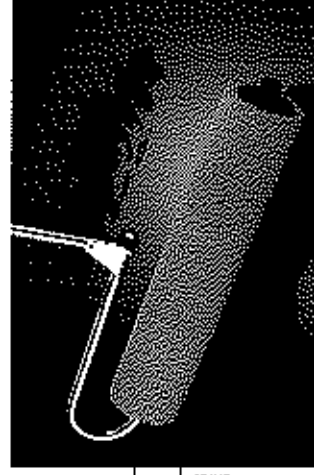

【特長】 ●ローラー・ビスコースポンジ ●クリップ:PP
●フレーム:ステンレス ●サイズ:フレードPA

フレームを裏面にくっつけて使用します。
ノブを回せば前後はばります。

AEV-101-009 ¥43,000+税

タイプ 900サイズ
ローラー径 φ140mm×W945mm
使用時径 φ1090mm×L1190mm
折畳時径 φ1364mm×D307mm
質量(乾重時) 約3.7kg
吸水量 約4.5L

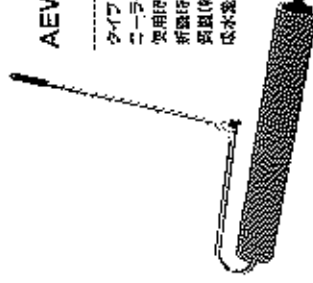

AEV-101-006 ¥35,000+税

タイプ 900サイズ
ローラー径 φ140mm×W690mm
使用時径 φ775mm×L1190mm
折畳時径 φ1207mm×D307mm
質量(乾重時) 約2.1kg
吸水量 約3L

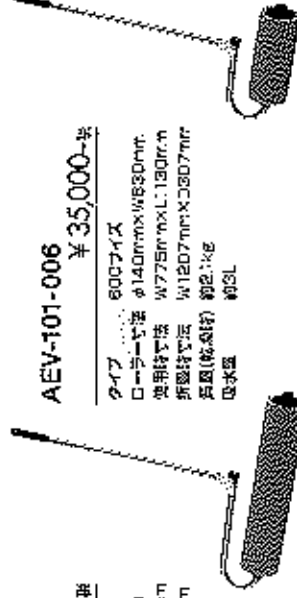

AEV-101-003 ¥30,000+税

タイプ 800サイズ
ローラー径 φ140mm×W315mm
使用時径 φ460mm×L1190mm
折畳時径 φ1050mm×D307mm
質量(乾重時) 約1.8kg
吸水量 約1.5L

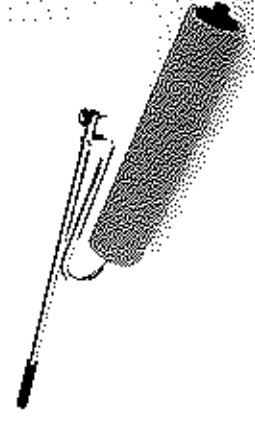

Qらくらく排水 吸水ローラー用絞りバケツ

筒のフレームはステンレス製で頑びにくく、
長期間にわたって使用頂けます。

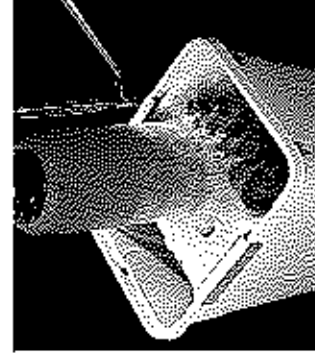
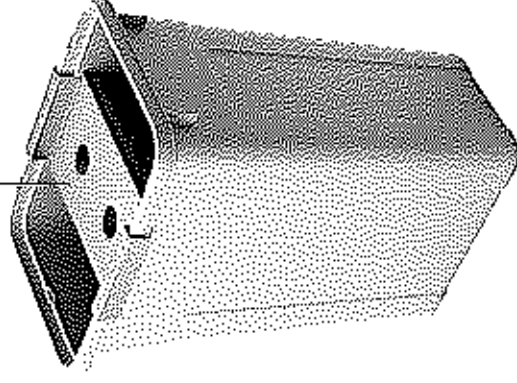

水を吸収した吸水ローラーを筒裏がケツに引っかかして、
上から水を絞るだけで簡単に排水出来ます。

AEV-101-001 ¥10,000+税

仕様 絞りバケツポリプロピレン(両面強化)
フレーム:1.5mm厚ステンレス
サイズ W415mm×D300mm×H330mm
質量 約2.5kg 容量 約4L



交換用のスポンジとサイドフレームのセットです。

AEV-101-013 ¥13,750+税

タイプ 800サイズ

AEV-101-016 ¥21,250+税

タイプ 800サイズ

AEV-101-019 ¥31,250+税

タイプ 500サイズ

トレーニング用品 / サポート用品

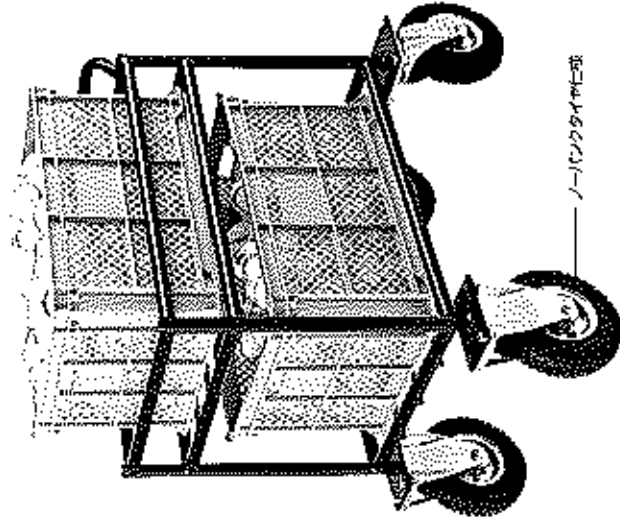

スーパースタール
SK-80 ¥5,800+税
取付 2〜3分(簡単)

ボール車利車
X-13 ¥125,000+税
取付 約 10分(簡単)

取付 約 10分(簡単)

スーパースタール
S-42 ¥4,500+税
取付 約 10分(簡単)

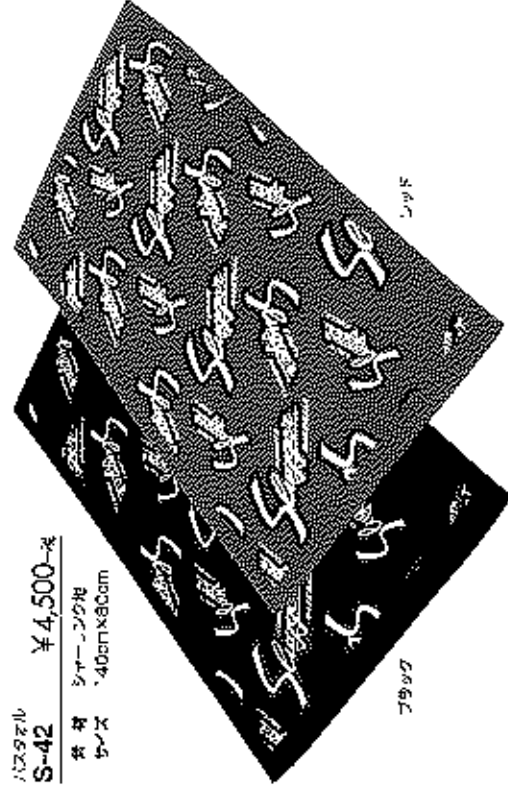

スーパースタール
S-40 ¥2,000+税
取付 約 10分(簡単)

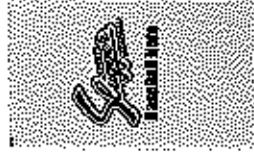
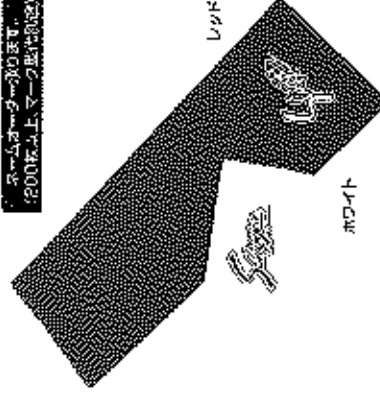

スーパースタール
BN-1 ¥1,000+税
取付 約 10分(簡単)

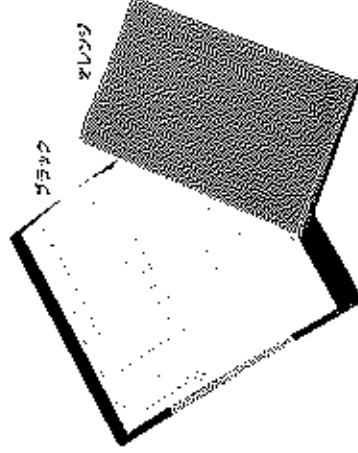

スーパースタール
BN-1RC ¥2,600+税
取付 約 10分(簡単)

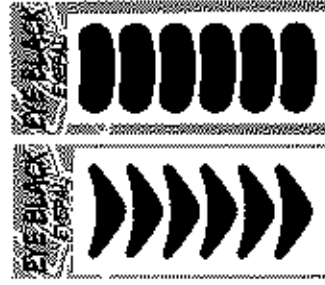
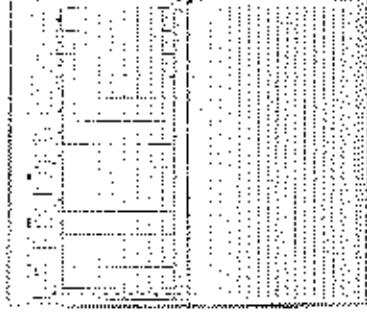

取付 約 10分(簡単)



スーパースタール
EB-1 / EB-2 ¥5,300+税
取付 約 10分(簡単)

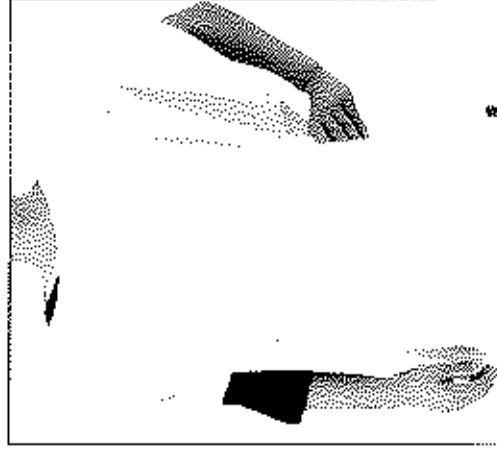

スーパースタール
K-11 ¥7,300+税
取付 約 10分(簡単)

OTHER

スーパースタール
G-301 ¥5,500+税
取付 約 10分(簡単)

全球種スローローターマシン

NTR560 ¥1,850,000+税

仕様

電源	AC100V
モーター	550W×3(2バーナー)
質量	77kg
寸法	幅105cm 高さ100cm 奥行120cm
ローター径	400φ(57mm)
回転スピード	160rpm
ボール種類	ソフトボール、ボール
材質	合金鋼
付属品	マシンカバー

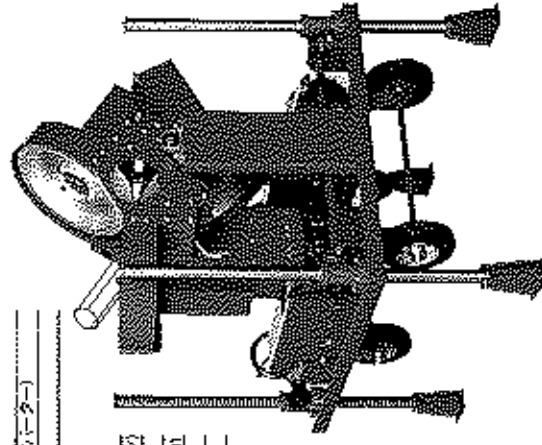

NTR445 ¥1,080,000+税

仕様

電源	AC100V
モーター	200W×3(2バーナー)
質量	170kg
寸法	幅90cm 高さ92cm 奥行155cm
ローター径	400φ(57mm)×3
回転スピード	160rpm
ボール種類	ソフトボール
材質	合金鋼
付属品	マシンカバー

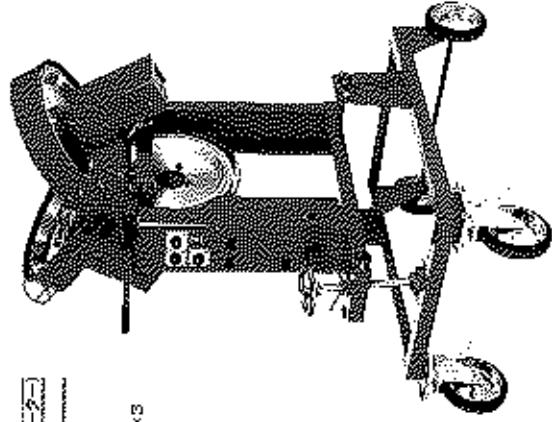

NTR450 ¥1,300,000+税

仕様

電源	AC100V
モーター	200W×3(2バーナー)
質量	250kg
寸法	幅95cm 高さ88cm 奥行155cm
ローター径	400φ(57mm)
回転スピード	160rpm
ボール種類	ソフトボール
材質	合金鋼
付属品	マシンカバー

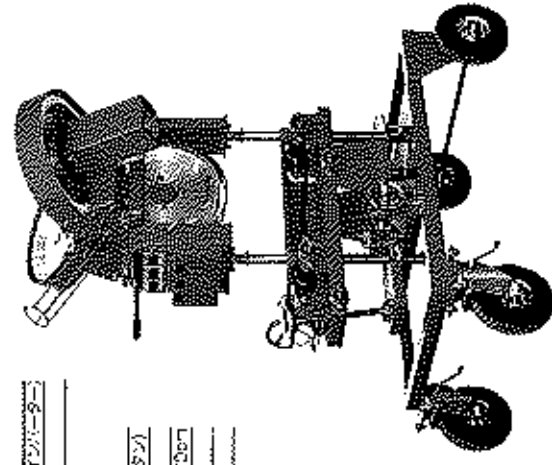

スローボールマシン

NTR015 ¥450,000+税

仕様/材質説明

電源	AC100V
モーター	100W×1/25W×1
質量	70kg
寸法	幅50cm 奥行90cm 高さ150cm
材質	鋼板、鋼パイプ
回転速度	幅120cm時 25km/h 幅120cm時 0m~4.7m
回転半径	幅120cm時 0m~4.7m 幅120cm時 0m~4.7m
回転時間	幅120cm時 10分
ボール径	幅120cm時 70mm
材質	幅120cm時 鋼板×1本 幅120cm時 鋼板×1本

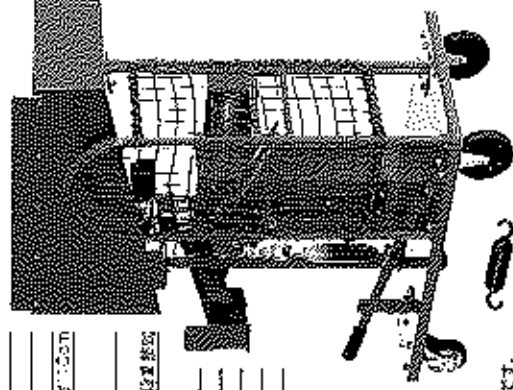

ボール径は幅120cm時スローボールマシン、幅120cm時ボールマシンに異なります。後述の欄は幅120cm時打撃の測定値です。

アームマシン

NA710 ¥1,080,000+税

仕様

電源	AC100V
モーター	AC550W×1
質量	250kg
寸法	幅90cm 高さ145cm 奥行120cm
回転速度	ソフトボール 幅90cm時 150rpm
ボール種類	ソフトボール
付属品	マシンカバー

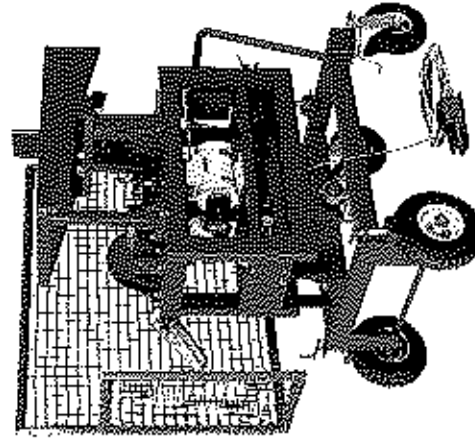

スワッシュボード

全球種ピッチングマシン(ノック兼用)

すべてのノック、キャッチャーフライ、ゴロまで可能

NB630 ￥590,000-税

タイプ 軟球用

NB640 ￥590,000-税

タイプ 軟球用

品名	AC10CV
メーカー	DCB30VX2
重量	145kg
寸法	幅855mm

コークー寸法	220cm/幅55cm
投球スピード	投球 40km/h/体式 50km/h
ボール種類	130mm~150mm
バックネット	幅1860mm以上
付属品	マシンカバー/ノック用ボール出窓

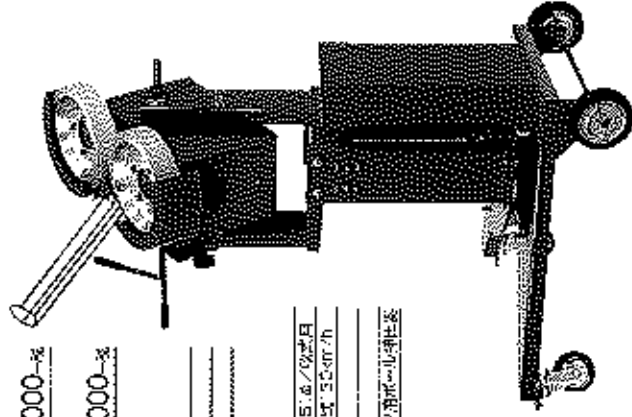

NB611K(N) ￥500,000+税

会社

品名	AC10CV
メーカー	DCB30VX2
重量	175kg
寸法	幅800mm

コークー寸法	幅1800mm
投球スピード	320cm
ボール種類	体式 40km/h/体式 120km/h
バックネット	1300mm~1450mm
付属品	体式 50cm以上
付属品	体式 70cm以上
付属品	マシンカバー/ノック用ボール出窓

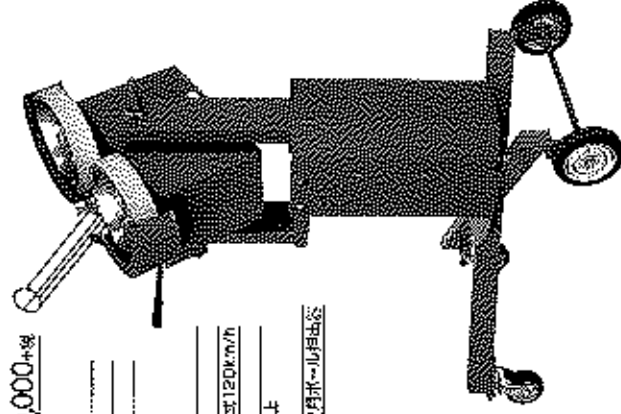

全球種ピッチングマシン

NB621K(N) ￥610,000-税

タイプ PMC球球

NB620K(N) ￥540,000-税

タイプ PMC球球

品名	AC10CV
メーカー	NB621K(N)/PMC 65VX2
重量	NB620K(N)/DCB165VX2
寸法	NB621K(N)/105kg
寸法	NB620K(N)/80kg

コークー寸法	220cm
投球スピード	投球 40km/h/体式 20~40km/h
ボール種類	1050mm~1200mm
付属品	マシンカバー

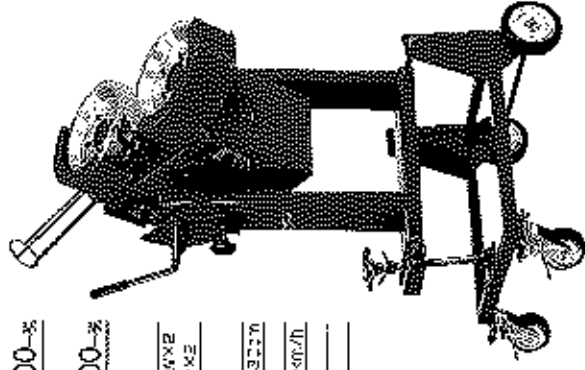

NB6650K(N) ￥780,000-税

タイプ 硬球兼軟球マシン/PMC選球

品名	AC10CV
メーカー	PMC165VX2
重量	108kg
寸法	幅600mm 高さ 385cm

コークー寸法	320cm
投球スピード	体式 40km/h/体式 20km/h
ボール種類	1700mm~230mm
付属品	アンダーコース幅 600mm~660mm
付属品	マシンカバー

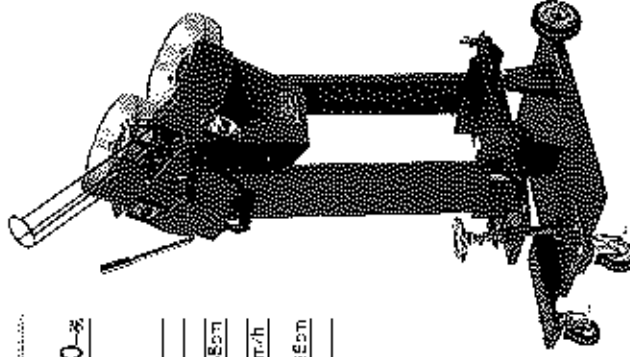

ノック兼用軟式ストレートマシン

NN220(M/C) ￥286,000+税

タイプ 軟球用

M/M/軟球対応 C/O/硬球対応

会社	AC10CV
メーカー	DCB30VX1
重量	45kg
寸法	幅550mm 高さ 500mm

コークー寸法	230cm
投球スピード	M/1.2km/h
付属品	C/100km/h
付属品	1200mm/外寸幅 500mm
バックネット	1200mm/外寸幅 600mm以上
付属品	バックネット用ボール出窓
付属品	幅1860mm(200kg用)
付属品	マシンカバー

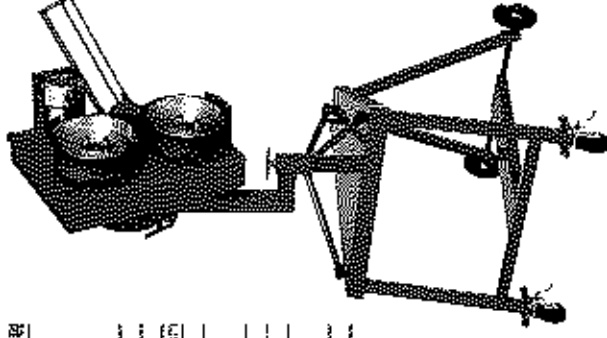

ソフトストレートマシン

NS210 ￥270,000+税

会社

品名	AC10CV
メーカー	DCB30VX2
重量	60kg
寸法	幅550mm 高さ 500mm

コークー寸法	230cm(硬球用)
投球スピード	1.2km/h
付属品	500mm
付属品	マシンカバー

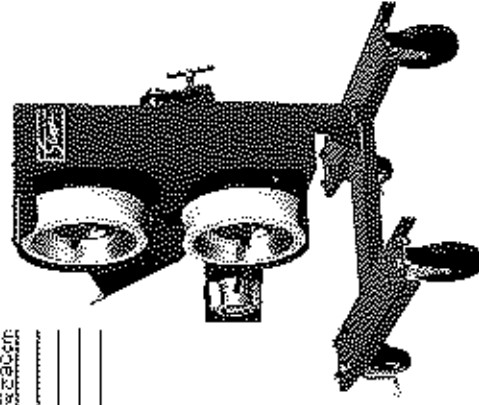

ベース/ピッチャープレート

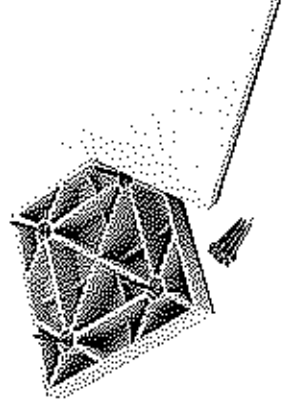
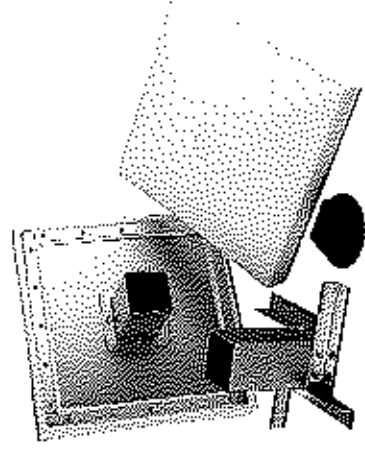

型番	図面	サイズ	仕様
F-750	セット(5個装)	55cm×38cm×7.26cm	¥68,000+税
F-751	上座のみ(9個セット)	55cm×38cm×7.26cm	¥48,500+税
F-752	上座のみ(1個)	55cm×38cm×7.26cm	¥16,500+税
F-753	ガラス杯(1個)	外径7.5cm 高さ1.9cm	¥4,200+税
F-754	ガラス杯(1個)	外径7.7cm 長さ1.8cm	¥6,800+税
F-755	ガラス杯(1個)	外径7.5cm	¥1,400+税

型番	品名	サイズ	単位	価格
F-742	式台(12個)	55cm×38cm×7.26cm	箱	¥44,000+税
F-740	式台	55cm×38cm×7.26cm	個	¥40,000+税
F-741	740用取っ手	12個セット	箱	¥4,000+税



型番	品名	寸法	単位	価格
W-1	コタ	5mm	枚	¥1,400+税
W-2	コタ	7.5mm	枚	¥2,500+税
W-3	コタ30H	25mm	枚	¥7,000+税
W-5	コタ30H	45mm	枚	¥13,000+税
W-6	コタ	55mm	枚	¥18,500+税
W-7	コタ	85mm	枚	¥27,000+税
W-8	コタ	105mm	枚	¥32,500+税
W-9	木枠付	45mm	枚	¥26,000+税
W-35	木枠付	25mm	枚	¥22,000+税
W-50	各種材料を45mm以上	寸	枚	¥18,000+税



型番	品名	寸法	単位	価格
Y-1	A型	箱	箱	¥530,000+税
Y-2	B型	箱	箱	¥470,000+税
Y-3	D型	箱	箱	¥300,000+税
Y-4	O型	箱	箱	¥600,000+税

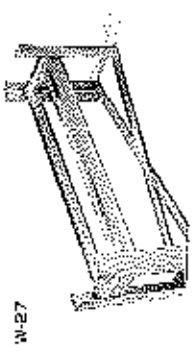

型番	品名	寸法	単位	価格
W-10	コタ50H	25mm	枚	¥6,100+税
W-11	コタ50H	45mm	枚	¥10,500+税
W-12	コタ50H	85mm	枚	¥17,500+税
W-13	コタ50H	25mm	枚	¥25,500+税
W-14	コタ50H	105mm	枚	¥29,500+税
W-15	コタ取っ手付	55mm	枚	¥29,500+税
W-16	コタ木枠付	25mm	枚	¥16,500+税
W-17	コタ木枠付	45mm	枚	¥24,000+税
W-18	各種材料を45mm以上	寸	枚	¥34,000+税

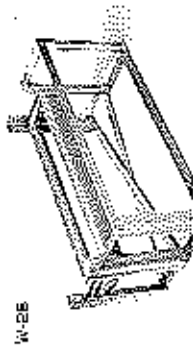

型番	品名	寸法	単位	価格
W-27	シングル取っ手	寸	枚	¥12,000+税
W-28	ダブル取っ手	寸	枚	¥19,000+税



型番	品名	寸法	単位	価格
W-15	取っ手	20mm×40mm	プレート用	
W-16	取っ手	20mm×40mm	プレート用	



型番	品名	寸法	単位	価格
W-17	取っ手	20mm×40mm	プレート用	

型番	品名	寸法	単位	価格
Y-18	E44本型	寸	箱	¥1,000+税
Y-19	E50本型	寸	箱	¥1,300+税
Y-20	#90本型	寸	箱	¥1,800+税
Y-30	爪コーブ	800R	4m/m	¥6,000+税

型番	品名	寸法	単位	価格
Y-11	B-1	0.4m×2m	箱	¥26,000+税
Y-12	B-2	0.3m×2.5m	箱	¥23,000+税

型番	品名	寸法	単位	価格
Y-21	BT-60	2m×2m	箱	¥66,000+税
Y-22	BT-24-60	2.5m×2.5m	箱	¥86,000+税

型番	品名	寸法	単位	価格
Y-9S	BBT-1(#80)	2m×2m	箱	¥46,000+税
Y-10S	SBT-2(#80)	2m×2m	箱	¥50,000+税

型番	品名	寸法	単位	価格
X-17S	MST-1A-20T	2m×2m	箱	¥50,000+税

*本サイト掲載の型番・寸法は、型式図に準拠しております。

バッキングゲージ/ネット

振器用途に応じたカスタマイズはお問い合わせ下さい。別途見積もりいたします。

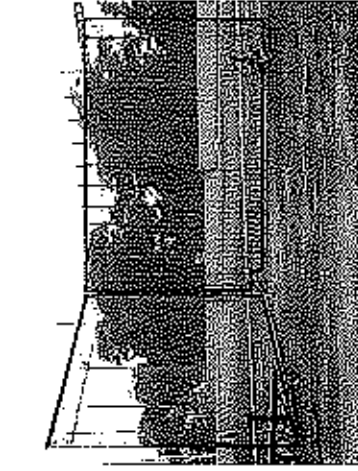

Y-40 S-8A ¥275,000+税
サイズ (2.3m×3.5m)×2

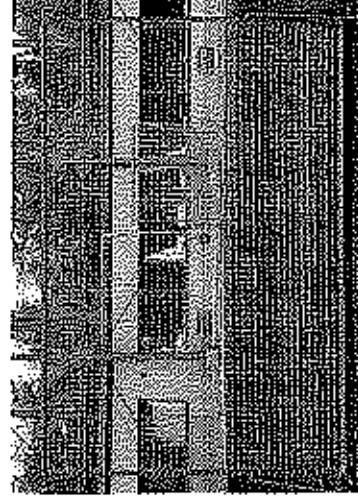

Y-10S S-2A ¥50,000+税
サイズ 2m×3m
Y-9S S-1A ¥46,000+税
サイズ 2m×2m

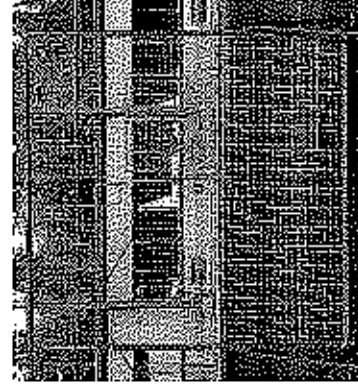

X-17S MST-1A ¥50,000+税
サイズ 2m×2m×2m

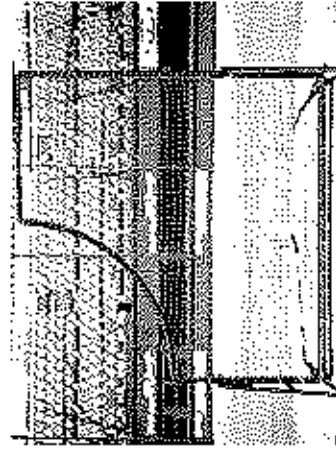

Y-50 P-4 (#60) ¥50,000+税
タイプ 両式A

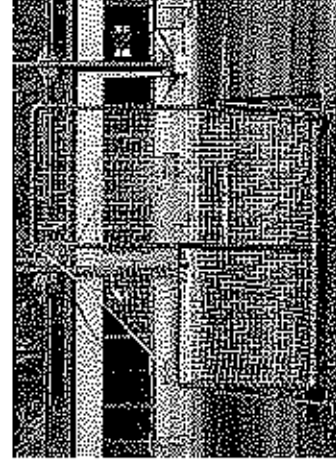

Y-7S PST-2 ¥47,000+税
サイズ 5m×1.8m

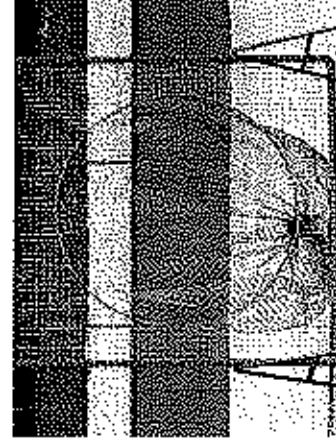

Y-21 BT-60 ¥66,000+税
サイズ 2m×2m

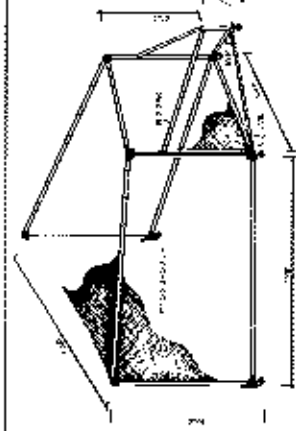

Y-1 A型 ¥530,000+税

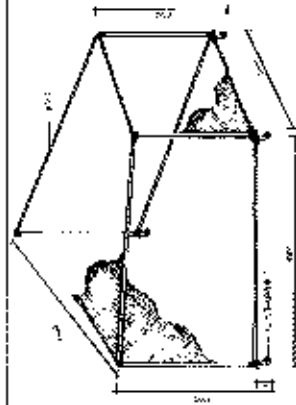

Y-2 B型 ¥470,000+税

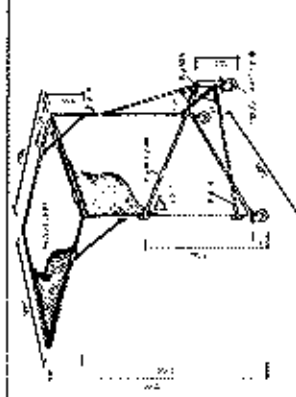

Y-3 C型 ¥300,000+税

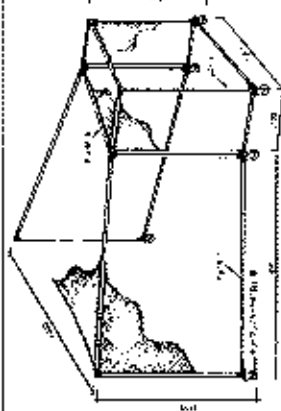

Y-4 D型 ¥600,000+税

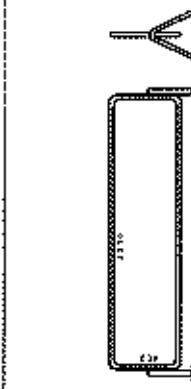

Y-11 B-1 ¥26,000+税
サイズ 2.4m×2m

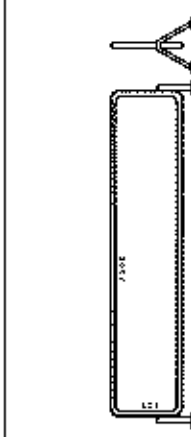

Y-12 B-2 ¥23,000+税
サイズ 0.3m×2.5m

人工芝スタスマット

SK-2013 ¥100,000+税

厚さ 40.4mm
サイズ 2m×1.5m
アウター100×6mm

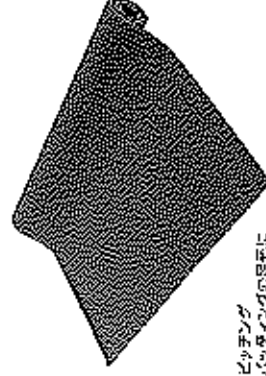

POWER *to the*
BASEBALL



<http://www.kubota-sluggerrr.co.jp>

人生に野球の喜びを!



Play Ball,
Play Life.

株式会社 久保田運動具店