

2018 レワード野球 総合カタログ

**REWARD**<sup>®</sup>

BASEBALL UNIFORMS & SPORTS WEAR CATALOG



# UNIFORM SHIRTS

ユニフォームシャツ一覽

レワードユニフォームシャツ/パロフは  
すべて日本製



## シャツ素材一覽

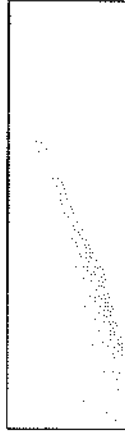

### NEW ライトストレッチニット

吸汗速乾に優れた軽量ストレッチ素材。高密度に編成する事で適度なハリ、コシ、透けにくさ、UVカット効果のある素材。

※対象商品:UFS-252

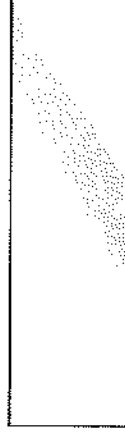

### シャードストレッチライブメッシュ

独自の編み構造により生地が立体感を持たせ、光沢感を3Dで表現。縦横へのストレッチ性にも優れている高機能素材。

※対象商品:HS-91・92

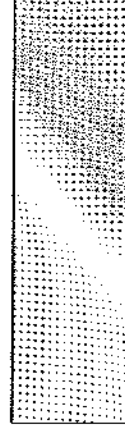

### ピンメッシュ

特殊な2層メッシュ構造により、内側の滞留した空気を効率よく冷却し、クーリング効果を発揮。また色あせしにくい「タフシャイン<sup>®</sup>」加工も兼ね備えた高機能素材。

※対象商品:UFS-107・HS-82

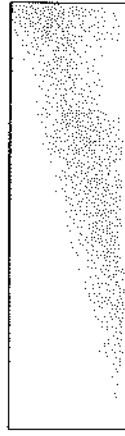

### ブライトダイヤ

生地表面に光沢のあるダイヤ柄で、高級感のあるデザインになっており、また軽量感も兼ね備えた素材。

※対象商品:HS-41・42・43・44



### ブライトストライプ

光沢のあるラインと無いラインが交互に組織となる事で、ストライプ調の目面を表現。また、「クリーンマジック<sup>®</sup>」加工により、泥汚れがつきにくく、丈夫で着崩れしにくい素材。

※対象商品:HS-60・62

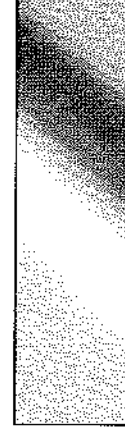

### ソアリオハンニカムメッシュ

特殊V断面構造の糸を使用し、カサ高で風合いがソフトなうえ、吸水速乾性にも優れた素材。

※対象商品:UFS-18・19・20・111・112・117

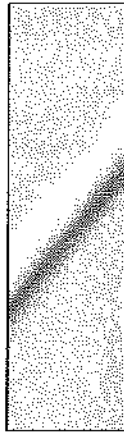

### スムースドレイ

超軽量でストレッチ性も兼ね備えた素材。フラットなデザインで昇華デザインもキレイに映える。

※対象商品:UFS-08・113

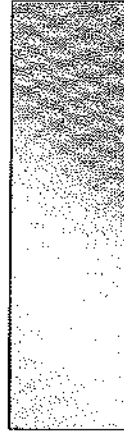

### バーチャルメッシュ

新感覚の光沢感「シルック」+優れた吸汗性速乾性「ファイールドセンサー<sup>®</sup>」機能を兼ね備えた超軽量メッシュ素材。

※対象商品:RV-14・13

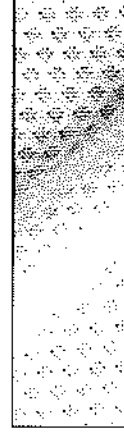

### エアライトメッシュ

軽量で風合いがとても柔らかく、「アクアドライ<sup>®</sup>」の優れた吸汗速乾性で夏の高温にも対応するメッシュ素材。

※対象商品:RV-53・54・56・HS-10・40

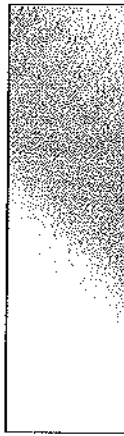

### パズモ・アクアライメッシュ

織ストレッチ、強力糸「パズモ」+「アクアドライ<sup>®</sup>」機能で汗処理も素早いメッシュ素材。

※対象商品:UFS-29・28

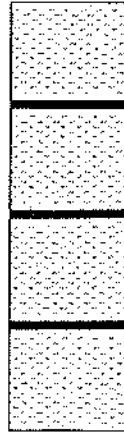

### シャープストライブメッシュ

軽量で吸汗、速乾、防汚機能「クリーンマジック<sup>®</sup>」を兼ね備えたストライブメッシュ素材。

※対象商品:UFS-141・151

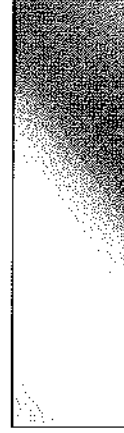

### クリーンマジックニット

新球ユニフォーム用開発した優れた汚れ落ち機能とストレッチ性を兼ね備えた「クリーンマジック<sup>®</sup>」を採用した素材。

※対象商品:UFS-07



シムフル  
ムーブカット



フィットカット



フィットカット



2000インディ



フリーライン



YINエイブカット



SDSサイズ



SP対応

## アイコン一覽

詳細P61

詳細P84

詳細P14・15

2000インディ

フィットカット

フィットカット

シムフル  
ムーブカット

アイコン一覽

SP対応  
SP対応  
SP対応

SDSサイズ

YINエイブカット

フリーライン

2000インディ

フィットカット

フィットカット

シムフル  
ムーブカット

アイコン一覽

SP対応  
SP対応  
SP対応

SDSサイズ

YINエイブカット

フリーライン

2000インディ

フィットカット

フィットカット

シムフル  
ムーブカット

アイコン一覽

SP対応  
SP対応  
SP対応

SDSサイズ

YINエイブカット

フリーライン

2000インディ

フィットカット

フィットカット

シムフル  
ムーブカット

アイコン一覽

SP対応  
SP対応  
SP対応

SDSサイズ

YINエイブカット

フリーライン

2000インディ

フィットカット

フィットカット

シムフル  
ムーブカット

アイコン一覽

SP対応  
SP対応  
SP対応

SDSサイズ

YINエイブカット

フリーライン

2000インディ

フィットカット

フィットカット

シムフル  
ムーブカット

アイコン一覽

SP対応  
SP対応  
SP対応

SDSサイズ

YINエイブカット

フリーライン

2000インディ

フィットカット

フィットカット

シムフル  
ムーブカット

アイコン一覽

SP対応  
SP対応  
SP対応

SDSサイズ

YINエイブカット

フリーライン

2000インディ

フィットカット

フィットカット

シムフル  
ムーブカット

アイコン一覽

SP対応  
SP対応  
SP対応

SDSサイズ

YINエイブカット

フリーライン

2000インディ

フィットカット

フィットカット

シムフル  
ムーブカット

アイコン一覽

SP対応  
SP対応  
SP対応

SDSサイズ

YINエイブカット

フリーライン

2000インディ

フィットカット

フィットカット

シムフル  
ムーブカット

アイコン一覽

SP対応  
SP対応  
SP対応

SDSサイズ

YINエイブカット

フリーライン

2000インディ

フィットカット

フィットカット

シムフル  
ムーブカット

アイコン一覽

SP対応  
SP対応  
SP対応

SDSサイズ

YINエイブカット

フリーライン

2000インディ

フィットカット

フィットカット

シムフル  
ムーブカット

アイコン一覽

SP対応  
SP対応  
SP対応

SDSサイズ

YINエイブカット

フリーライン

2000インディ

フィットカット

フィットカット

シムフル  
ムーブカット

アイコン一覽

SP対応  
SP対応  
SP対応

SDSサイズ

YINエイブカット

フリーライン

2000インディ

フィットカット

フィットカット

シムフル  
ムーブカット

アイコン一覽

SP対応  
SP対応  
SP対応

SDSサイズ

YINエイブカット

フリーライン

2000インディ

フィットカット

フィットカット

シムフル  
ムーブカット

アイコン一覽

SP対応  
SP対応  
SP対応

SDSサイズ

YINエイブカット

フリーライン

2000インディ

フィットカット

フィットカット

シムフル  
ムーブカット

アイコン一覽

SP対応  
SP対応  
SP対応

SDSサイズ

YINエイブカット

フリーライン

2000インディ

フィットカット

フィットカット

シムフル  
ムーブカット

アイコン一覽

SP対応  
SP対応  
SP対応

SDSサイズ

YINエイブカット

フリーライン

2000インディ

フィットカット

フィットカット

シムフル  
ムーブカット

アイコン一覽

SP対応  
SP対応  
SP対応

SDSサイズ

YINエイブカット

フリーライン

2000インディ

フィットカット

フィットカット

シムフル  
ムーブカット

アイコン一覽

SP対応  
SP対応  
SP対応

SDSサイズ

YINエイブカット

フリーライン

2000インディ

フィットカット

フィットカット

シムフル  
ムーブカット

アイコン一覽

SP対応  
SP対応  
SP対応

SDSサイズ

YINエイブカット

フリーライン

2000インディ

フィットカット

フィットカット

シムフル  
ムーブカット

アイコン一覽

SP対応  
SP対応  
SP対応

SDSサイズ

YINエイブカット

フリーライン

2000インディ

フィットカット

フィットカット

シムフル  
ムーブカット

アイコン一覽

SP対応  
SP対応  
SP対応

SDSサイズ

YINエイブカット

フリーライン

2000インディ

フィットカット

フィットカット

シムフル  
ムーブカット

アイコン一覽

SP対応  
SP対応  
SP対応

SDSサイズ

YINエイブカット

フリーライン

2000インディ

フィットカット

フィットカット



# フィットカット商品一覽

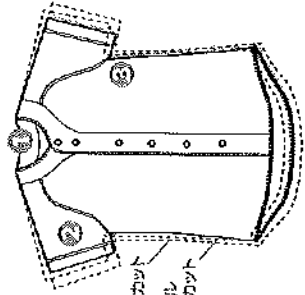

①ダブル  
シンブル  
ムーブカット



フィットカット

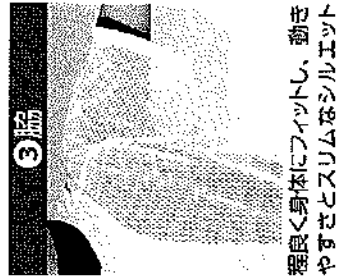
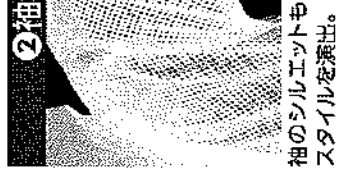
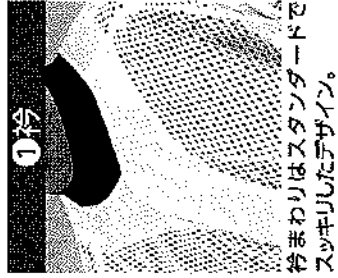

①襟  
襟まわりはスタンダードで  
スッキリしたデザイン。

②袖  
袖のシルエットもシャープな  
スタイルを演出。

③脇  
程良く身体にフィットし、動き  
やすさとスリムなシルエット  
を両立。

シャツ種類	素材	カラーバリエーション	価格帯										
<b>UFS-29</b> 大人用 ¥4,600 (税込) サイズ:S,M,L,O,XO,2XO <b>JUS-29</b> ジュニア用 ¥4,200 (税込) サイズ:100,110,120, 130,140,150,160	パスモ・アリアドライメッシュ 素材:ポリエステル100% ●優れた吸汗・速乾性 ●快適ストレッチ素材 ●軽量 ※キッズサイズは別途生産に限りがあります。	※こちらの商品にライン加工はできません。 ※パキペンダの色:06-07-08はグレー、 56-63-83はコールド。 <table border="1"> <tr> <td>大人</td> <td>UFS-29 06</td> <td>UFS-29 07</td> <td>UFS-29 08</td> </tr> <tr> <td>ジュニア</td> <td>JUS-29 06</td> <td>—</td> <td>JUS-29 08</td> </tr> </table> ①ホワイト ②ホワイト ③ホワイト ④ホワイト ⑤ホワイト ⑥ホワイト ⑦ホワイト ⑧ホワイト ⑨ホワイト ⑩ホワイト ⑪ホワイト ⑫ホワイト ⑬ホワイト ⑭ホワイト ⑮ホワイト ⑯ホワイト ⑰ホワイト ⑱ホワイト ⑳ホワイト ㉑ホワイト ㉒ホワイト ㉓ホワイト ㉔ホワイト ㉕ホワイト ㉖ホワイト ㉗ホワイト ㉘ホワイト ㉙ホワイト ㉚ホワイト ㉛ホワイト ㉜ホワイト ㉝ホワイト ㉞ホワイト ㉟ホワイト ㊱ホワイト ㊲ホワイト ㊳ホワイト ㊴ホワイト ㊵ホワイト ㊶ホワイト ㊷ホワイト ㊸ホワイト ㊹ホワイト ㊺ホワイト ㊻ホワイト ㊼ホワイト ㊽ホワイト ㊾ホワイト ㊿ホワイト 	大人	UFS-29 06	UFS-29 07	UFS-29 08	ジュニア	JUS-29 06	—	JUS-29 08	大人用 P53 ジュニア用 P58		
大人	UFS-29 06	UFS-29 07	UFS-29 08										
ジュニア	JUS-29 06	—	JUS-29 08										
<b>UFS-28</b> 大人用 ¥3,300 (税込) サイズ:S,M,L,O,XO,2XO <b>JUS-28</b> ジュニア用 ¥2,900 (税込) サイズ:100,110,120, 130,140,150,160	パスモ・アリアドライメッシュ 素材:ポリエステル100% ●優れた吸汗・速乾性 ●快適ストレッチ素材 ●軽量 ※キッズサイズは別途生産に限りがあります。	<table border="1"> <tr> <td>大人</td> <td>UFS-28 01</td> <td>UFS-28 02</td> <td>UFS-28 03</td> <td>UFS-28 04</td> </tr> <tr> <td>ジュニア</td> <td>JUS-28 01</td> <td>JUS-28 02</td> <td>JUS-28 03</td> <td>JUS-28 04</td> </tr> </table> ①ホワイト ②ホワイト ③ホワイト ④ホワイト ⑤ホワイト ⑥ホワイト ⑦ホワイト ⑧ホワイト ⑨ホワイト ⑩ホワイト ⑪ホワイト ⑫ホワイト ⑬ホワイト ⑭ホワイト ⑮ホワイト ⑯ホワイト ⑰ホワイト ⑱ホワイト ⑲ホワイト ⑳ホワイト ㉑ホワイト ㉒ホワイト ㉓ホワイト ㉔ホワイト ㉕ホワイト ㉖ホワイト ㉗ホワイト ㉘ホワイト ㉙ホワイト ㉚ホワイト ㉛ホワイト ㉜ホワイト ㉝ホワイト ㉞ホワイト ㉟ホワイト ㊱ホワイト ㊲ホワイト ㊳ホワイト ㊴ホワイト ㊵ホワイト ㊶ホワイト ㊷ホワイト ㊸ホワイト ㊹ホワイト ㊺ホワイト ㊻ホワイト ㊼ホワイト ㊽ホワイト ㊾ホワイト ㊿ホワイト 	大人	UFS-28 01	UFS-28 02	UFS-28 03	UFS-28 04	ジュニア	JUS-28 01	JUS-28 02	JUS-28 03	JUS-28 04	大人用 P51 ジュニア用 P58
大人	UFS-28 01	UFS-28 02	UFS-28 03	UFS-28 04									
ジュニア	JUS-28 01	JUS-28 02	JUS-28 03	JUS-28 04									
<b>UFS-07</b> 大人用 ¥4,500 (税込) サイズ:S,M,L,O,XO,2XO <b>JUS-07</b> ジュニア用 ¥3,300 (税込) サイズ:100,110,120, 130,140,150,160	グリーンマジックニット 素材:ポリエステル100% ●縫製の汚れ落ち ●防汚加工 ●快適ストレッチ素材 ※キッズサイズは別途生産に限りがあります。	<table border="1"> <tr> <td>大人</td> <td>UFS-07 01</td> <td>UFS-07 02</td> <td>UFS-07 03</td> <td>UFS-07 04</td> </tr> <tr> <td>ジュニア</td> <td>JUS-07 01</td> <td>JUS-07 02</td> <td>JUS-07 03</td> <td>JUS-07 04</td> </tr> </table> ①ホワイト ②アイボリー ③アイボリー ④アイボリー ⑤アイボリー ⑥アイボリー ⑦アイボリー ⑧アイボリー ⑨アイボリー ⑩アイボリー ⑪アイボリー ⑫アイボリー ⑬アイボリー ⑭アイボリー ⑮アイボリー ⑯アイボリー ⑰アイボリー ⑱アイボリー ⑲アイボリー ⑳アイボリー ㉑アイボリー ㉒アイボリー ㉓アイボリー ㉔アイボリー ㉕アイボリー ㉖アイボリー ㉗アイボリー ㉘アイボリー ㉙アイボリー ㉚アイボリー ㉛アイボリー ㉜アイボリー ㉝アイボリー ㉞アイボリー ㉟アイボリー ㊱アイボリー ㊲アイボリー ㊳アイボリー ㊴アイボリー ㊵アイボリー ㊶アイボリー ㊷アイボリー ㊸アイボリー ㊹アイボリー ㊺アイボリー ㊻アイボリー ㊼アイボリー ㊽アイボリー ㊾アイボリー ㊿アイボリー 	大人	UFS-07 01	UFS-07 02	UFS-07 03	UFS-07 04	ジュニア	JUS-07 01	JUS-07 02	JUS-07 03	JUS-07 04	大人用 P51 ジュニア用 P58
大人	UFS-07 01	UFS-07 02	UFS-07 03	UFS-07 04									
ジュニア	JUS-07 01	JUS-07 02	JUS-07 03	JUS-07 04									
<b>UFS-42</b> 大人用 ¥4,500 (税込) サイズ:S,M,L,O,XO,2XO <b>JUS-42</b> ジュニア用 ¥3,600 (税込) サイズ:100,110,120, 130,140,150,160	レギュラーメッシュ 素材:ポリエステル100% ●軽量で快適な着心地 ※キッズサイズは別途生産に限りがあります。	<table border="1"> <tr> <td>大人</td> <td>UFS-42 01</td> <td>UFS-42 02</td> <td>UFS-42 03</td> <td>UFS-42 04</td> </tr> <tr> <td>ジュニア</td> <td>JUS-42 01</td> <td>JUS-42 02</td> <td>JUS-42 03</td> <td>JUS-42 04</td> </tr> </table> ①ホワイト ②アイボリー ③アイボリー ④アイボリー ⑤アイボリー ⑥アイボリー ⑦アイボリー ⑧アイボリー ⑨アイボリー ⑩アイボリー ⑪アイボリー ⑫アイボリー ⑬アイボリー ⑭アイボリー ⑮アイボリー ⑯アイボリー ⑰アイボリー ⑱アイボリー ⑲アイボリー ⑳アイボリー ㉑アイボリー ㉒アイボリー ㉓アイボリー ㉔アイボリー ㉕アイボリー ㉖アイボリー ㉗アイボリー ㉘アイボリー ㉙アイボリー ㉚アイボリー ㉛アイボリー ㉜アイボリー ㉝アイボリー ㉞アイボリー ㉟アイボリー ㊱アイボリー ㊲アイボリー ㊳アイボリー ㊴アイボリー ㊵アイボリー ㊶アイボリー ㊷アイボリー ㊸アイボリー ㊹アイボリー ㊺アイボリー ㊻アイボリー ㊼アイボリー ㊽アイボリー ㊾アイボリー ㊿アイボリー 	大人	UFS-42 01	UFS-42 02	UFS-42 03	UFS-42 04	ジュニア	JUS-42 01	JUS-42 02	JUS-42 03	JUS-42 04	大人用 P51 ジュニア用 P58
大人	UFS-42 01	UFS-42 02	UFS-42 03	UFS-42 04									
ジュニア	JUS-42 01	JUS-42 02	JUS-42 03	JUS-42 04									



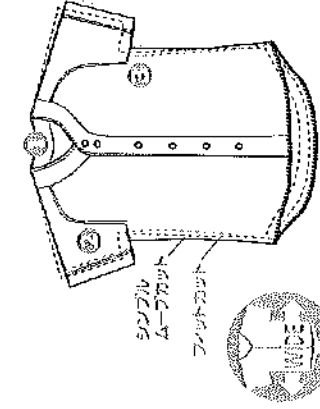

ゆぐりを縦広がりにすることで、  
ハイネックアウタングンダーシャツやT  
シャツを着用してもゆったり。



袖丈を従来品より長くしシル  
エットを美しく。投球動作の  
妨げにならないデザイン。



体の動きに合わせたカッティ  
ング。特に上半身のひねり  
運動を妨げない設定。

シャツ種類

カラーバリエーション

推奨年齢

**RV-53**

大人用

¥5,800 (税別)

サイズ:S,M,L,O,XO,2XO

**JV-53**

ジュニア用

¥5,300 (税別)

サイズ:100,110,120,  
130,140,150,160

エアライトメッシュ  
素材:ポリエステル100%

●透気量

●優れた吸汗・速乾性

●風合い柔らか

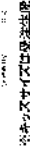
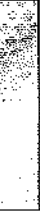

※キッズサイズは保護生地で異なります。



大人	RV-53 48	RV-53 60	RV-53 83	RV-53 44	RV-53 07
ジュニア	—	JV-53 63	JV-53 83	—	—

レットホワイト ホワイト×ホワイト ホワイト×ブラック プラック×ホワイト

※こちらの商品にライン加工はできません。  
※ハイビングの色:53はレット、83はホワイト、83はホワイト、07-44-48はゴールド。

**RV-14**

大人用

¥5,800 (税別)

サイズ:S,M,L,O,XO,2XO

**JV-14**

ジュニア用

¥5,300 (税別)

サイズ:130,140,150,160

パーチャルメッシュ

素材:ポリエステル100%

●光沢感

●優れた吸汗・速乾性

●軽量メッシュ

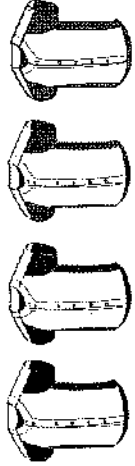
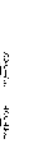

大人	RV-14 02	RV-14 03	RV-14 04	RV-14 09
ジュニア	JV-14 02	JV-14 03	JV-14 04	JV-14 09

ホワイト×ブラック ホワイト×ホワイト ホワイト×ブルー ホワイト×レッド

**RV-13**

大人用

¥5,800 (税別)

サイズ:S,M,L,O,XO,2XO

**JV-13**

ジュニア用

¥5,300 (税別)

サイズ:130,140,150,160

パーチャルメッシュ

素材:ポリエステル100%

●光沢感

●優れた吸汗・速乾性

●軽量メッシュ

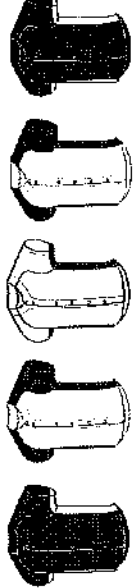
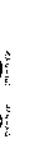

大人	RV-13 01	RV-13 02	RV-13 03	RV-13 07	RV-13 10
ジュニア	—	JV-13 02	JV-13 03	—	—

ホワイト×ホワイト ホワイト×ホワイト ホワイト×ブルー ホワイト×ブラック プラック×ブラック ホワイト



# UFS-18

大人用  
¥4,100 (税別)  
サイズ:S,M,L,O,XO,2XO

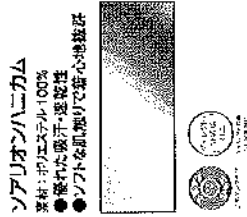

※ハイビングの色: 63はレッド、83はホワイト。  
※こちらの商品にライン加工はできません。

# UFS-19

大人用  
¥4,100 (税別)  
サイズ:S,M,L,O,XO,2XO

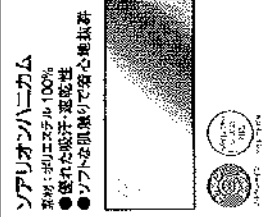

※こちらの商品にライン加工はできません。

# UFS-20

大人用 P47  
ジュニア用 P57  
¥3,900 (税別)  
サイズ:S,M,L,O,XO,2XO

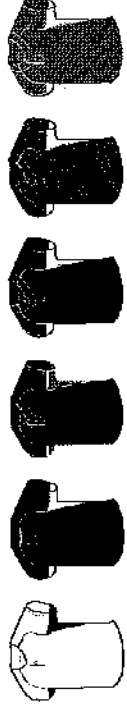

※ハイビングの色: 63-83はレッド、33はホワイト、44-48-51はグレー。※こちらの商品にライン加工はできません。

# JUS-20

大人用 P47  
ジュニア用 P57  
¥3,400 (税別)  
サイズ:100,110,120,130,140,150,160

# UFS-111

大人用 P47  
ジュニア用 P57  
¥3,900 (税別)  
サイズ:S,M,L,O,XO,2XO

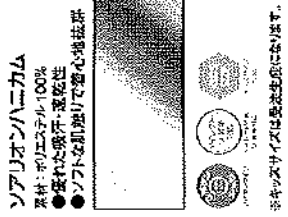

※こちらの商品にライン加工はできません。

# JUS-111

大人用 P46  
¥3,400 (税別)  
サイズ:100,110,120,130,140,150,160

# UFS-08

大人用 P46  
¥3,900 (税別)  
サイズ:S,M,L,O,XO,2XO

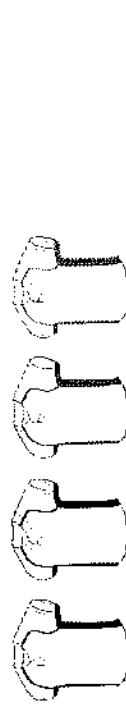
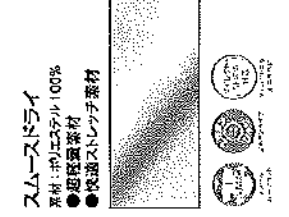

※こちらの商品にライン加工はできません。

# UFS-152

大人用 P46  
¥3,700 (税別)  
サイズ:S,M,L,O,XO,2XO

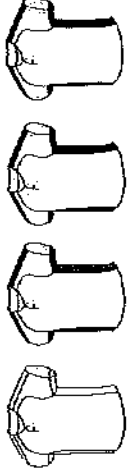
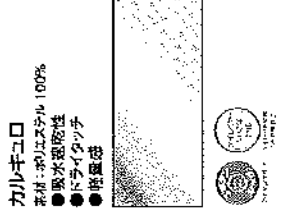











※こちらの商品にライン加工はできません。

※こちらの商品にライン加工はできません。

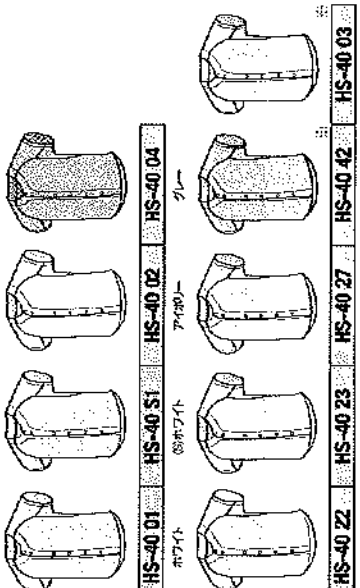
※こちらの商品にライン加工はできません。

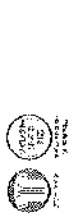
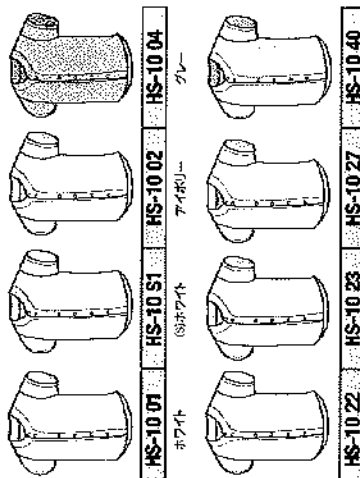
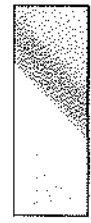
# ハードシリーズ商品一覧

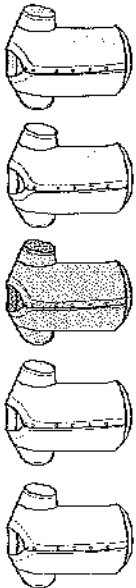
シャツ種別	素材	カラーバリエーション	詳細ページ
ヲンエイフロントオープン <b>HS-91</b> ¥5,500 (税別) サイズ:S,M,L,O,XO,2XO 大人用	シャドーストライトメッシュ 素材:ポリエステル100% ●ストライプ裏の目直し ●防汚加工 	HS-91 01 ホワイト HS-91 04 クルー HS-91 22 (077460)ー HS-91 27 (077461)ー	大人用 P85
ヲンエイフロントオープン <b>HS-92</b> ¥5,500 (税別) サイズ:S,M,L,O,XO,2XO 大人用	シャドーストライトメッシュ 素材:ポリエステル100% ●ストライプ裏の目直し ●防汚加工 	HS-92 01 ホワイト HS-92 04 クルー HS-92 22 (077460)ー HS-92 27 (077461)ー	大人用 P85
ヲンエイフロントオープン <b>HS-41</b> ¥5,500 (税別) サイズ:S,M,L,O,XO,2XO 大人用	プライトダイア 素材:ポリエステル100% ●超軽量素材 ●光沢感 ●ダイヤ柄 	HS-41 01 ホワイト HS-41 23 (077460)ー HS-41 27 (077461)ー	大人用 P86
ヲンエイフロントオープン <b>HS-42</b> ¥4,500 (税別) サイズ:S,M,L,O,XO,2XO 大人用	プライトダイア 素材:ポリエステル100% ●超軽量素材 ●光沢感 ●ダイヤ柄 	HS-42 01 ホワイト HS-42 23 (077460)ー HS-42 27 (077461)ー	大人用 P87
ヲンエイフロントオープン <b>HS-43</b> ¥5,500 (税別) サイズ:S,M,L,O,XO,2XO 大人用	プライトダイア 素材:ポリエステル100% ●超軽量素材 ●光沢感 ●ダイヤ柄 	HS-43 01 ホワイト HS-43 23 (077460)ー HS-43 27 (077461)ー 	大人用 P87
ヲンエイフロントオープン <b>HS-44</b> ¥5,700 (税別) サイズ:S,M,L,O,XO,2XO 大人用	プライトダイア 素材:ポリエステル100% ●超軽量素材 ●光沢感 ●ダイヤ柄 	HS-44 01 ホワイト HS-44 23 (077460)ー HS-44 27 (077461)ー 	大人用 P87 現特選品のネイビーにのみあります。
ヲンエイフロントオープン <b>HS-60</b> ¥5,500 (税別) サイズ:S,M,L,O,XO,2XO 大人用	プライトストライプ 素材:ポリエステル100% ●光沢感 ●ストライプ裏の目直し ●丈夫で着崩れにくい 	HS-60 01 ホワイト	大人用 P88 
ヲンエイフロントオープン <b>HS-62</b> ¥4,500 (税別) サイズ:S,M,L,O,XO,2XO 大人用		プライトストライプ 素材:ポリエステル100% ●光沢感 ●ストライプ裏の目直し ●丈夫で着崩れにくい 	大人用 P88 HS-62 01 ホワイト

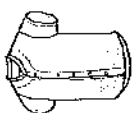
シャツ種類	素材	カラーバリエーション	詳細ページ
<p>Yシャツ72ボタン <b>HS-82</b> 大人用 ¥3,700 (税別) サイズ:S,M,L,O,XO,2XO</p>	<p>ピンメッシュ 素材:ポリエステル100% ●2層メッシュ構造 ●色あせにくいサブジヤイン加工</p>  	 <p>大人 HS-82 01 HS-82 04 HS-82 26 HS-82 07 HS-82 66 ホワイト ブルー ナビブラック ブラック</p>	<p>大人用 P89</p>
<p>Yシャツフロントオープン <b>HS-40</b> 大人用 ¥5,500 (税別) サイズ:S,M,L,O,XO,2XO</p>	<p>エアライトメッシュ 素材:ポリエステル100% ●超軽量メッシュ素材 ●風合い柔らか ●襟心地抜群</p>  	 <p>大人 HS-40 01 HS-40 S1 HS-40 02 HS-40 04 HS-40 22 HS-40 23 HS-40 27 HS-40 42 HS-40 03 ホワイト (S)ホワイト (S)ブルー (S)ブルー (S)ブラック (S)ブラック</p>	<p>大人用 P90 ※製造生産</p>
<p>フロントオープン <b>HS-10</b> 大人用 ¥4,500 (税別) サイズ:S,M,L,O,XO,2XO</p>	<p>エアライトメッシュ 素材:ポリエステル100% ●超軽量メッシュ素材 ●風合い柔らか ●襟心地抜群</p>  	 <p>大人 HS-10 01 HS-10 S1 HS-10 02 HS-10 04 HS-10 22 HS-10 23 HS-10 27 HS-10 40 ホワイト (S)ホワイト (S)ブルー (S)ブルー (S)ブラック (S)ブラック</p>	<p>大人用 P90</p>
<p>フロントオープン <b>UFS-54</b> 大人用 ¥4,300 (税別) サイズ:S,M,L,O,XO,2XO</p>	<p>パーチャイルドメッシュ 素材:ポリエステル100% ●米沢産 ●優れた耐汗・耐乾性 ●軽量メッシュ</p>  	 <p>大人 UFS-54 01 UFS-54 02 UFS-54 04 UFS-54 22 UFS-54 23 ホワイト (S)ホワイト (S)ブルー (S)ブルー (S)ブラック (S)ブラック</p>	<p>大人用 P91</p>
<p>5ボタンフロントオープン <b>UFS-63</b> 大人用 ¥5,000 (税別) サイズ:S,M,L,O,XO,2XO</p>	<p>バスマリアードライメッシュ 素材:ポリエステル100% ●優れた耐汗・耐乾性 ●快適ストロップ子素材 ●軽量</p>  	 <p>大人 UFS-63 01 ホワイト</p>	<p>大人用 P91</p>



# UNIFORM PANTS

## ユニフォームパンツ一覧

レワークユニフォームシャツパンツは  
すべて日本製

made in japan

### スムースストレッチニット

高いストレッチ性と滑らかな素材感を持ち、身体にフィットする。汚れ落ちにも優れた効果を持つ高機能素材。

※対象商品:UFP-16

### プライムフレックス<sup>®</sup>

「クリーンマジック<sup>®</sup>」の汚れ落ち機能を持ち、尚かつあらゆる動きをサポートする高ストレッチ性も併せ持つ高機能素材。

※対象商品:UFP-19-53

### クリーンマジックニット

野球ユニフォーム用に開発した優れた汚れ落ち機能とストレッチ性を兼ね備えた「クリーンマジック<sup>®</sup>」を採用した素材。

※対象商品:UFP-07・20・21N・22・24・25・26  
40・48・52・120・126・161・163・164

## パンツ素材一覧



### シャープストライプニット

軽量で吸汗、速乾、防泥機能「クリーンマジック<sup>®</sup>」を兼ね備えたストライプニット素材。

ストライプ幅:3mm ストライプ間隔:30mm

※対象商品:UFP-140-141-142-143-144

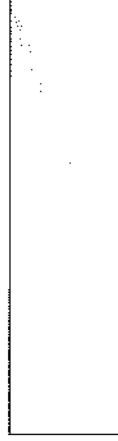

### シャープワイドストライプニット

軽量で吸汗、速乾、防泥機能「クリーンマジック<sup>®</sup>」を兼ね備えたストライプニット素材。

ストライプ幅:6mm ストライプ間隔:27mm

※対象商品:UFP-151-152

## アイコン一覧



…学生対応商品  
(ブランドフック無)

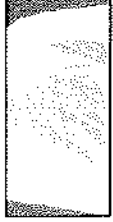
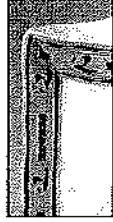

## パンツ素材にはクリーンマジック<sup>®</sup> (防泥加工) を採用!



土の表面はマイナスの電気を帯びており、衣類の生地表面がプラスの電気を帯びると、マイナス+プラスの結合により「どろ汚れ」が発生します。クリーンマジック<sup>®</sup>は染色加工時に、繊維表面に土と同じマイナスの電気を帯びることによってマイナス同士の間隙を利用し、泥などの汚れをつきにくく、落としやすくします。

クリーンマジック<sup>®</sup>の防汚性評価(汚染洗浄性) ※当社  
加工あり(クリーンマジック)

洗濯前



HL-0

HL-50

HL-0

HL-50

洗濯後



HL-0

HL-50

HL-0

HL-50

# REWARD PANTS LINEUP

レギュラー  
UFP-52



足のラインに沿い適度なフィット感を演出したカッチング。

レギュラー  
UFP-07



動きやすさを求めた本格派タイプ。

スリムハイカット  
UFP-21N



足のラインに沿った綺麗なシルエットを実現。  
※裾コム無タイプ

ムービングハイカット  
UFP-120

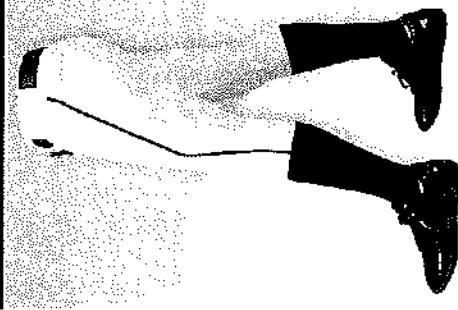

脇にダイナミックなカーブを描き、遊動感を表現。ローライズ型を採用し、動きやすさもアップ。

ハイカット  
UFP-16



伸縮性のある素材を採用し、足全体にストレスを与えないフィット感を表現。ローライズ型を採用。  
※裾コム無タイプ

ハイカット  
UFP-20

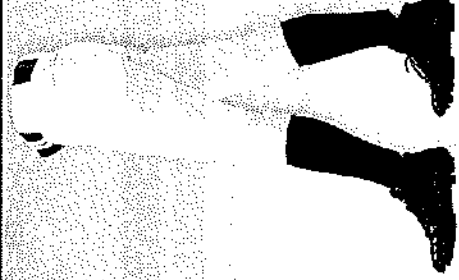

スリムハイカットに比べ、やや太もも周りを大きくしたタイプ。

ハイカット  
UFP-22



高い機動力を追求したハイクラスタイプ。太もも周りはUFP-20よりもゆとりしりたシルエット。

ロング  
UFP-40

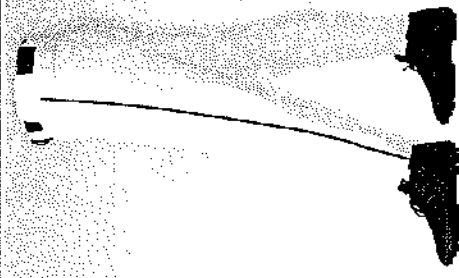

シルエットにこだわったスリムタイプ。

アメリカンロング  
UFP-48



ゆったりと広げるアメリカンタイプ。

ストレート  
UFP-26

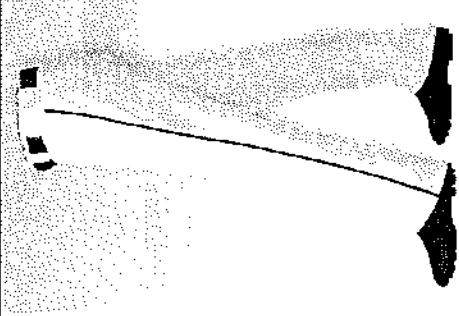

スタイリッシュなストレートタイプ。

ムービングストレート  
UFP-126



UFP-120のストレートタイプ。脚長効果も高い。ローライズ型を採用。

## レギュラータイプ

パンツ種類	素材	カラーバリエーション	パンツ種類	素材	カラーバリエーション
レギュラーパンツ <b>UFP-53</b> ¥6,500 (税込) サイズ:S,M,L,O,XO,2XO	プライムフレックス 素材:ポリエステル100% ●防汚加工 ●高ストレッチ性		レギュラーパンツ <b>UFP-52</b> ¥5,000 (税込) サイズ:S,M,L,O,XO,2XO	クリーンマジック 素材:ポリエステル100% ●防汚加工 ●快適ストレッチ素材	
レギュラーパンツ <b>UFP-07</b> ¥5,400 (税込) サイズ:S,M,L,O,XO,6,0-8	クリーンマジック 素材:ポリエステル100% ●防汚加工 ●快適ストレッチ素材		ストライプパンツ <b>UFP-141</b> ¥6,100 (税込) サイズ:S,M,L,O,XO,6,0-8	シャープストライプニット 素材:ポリエステル100% ●防汚加工 ●快適ストレッチ素材	
レギュラーパンツ <b>JUP-07</b> ¥4,600 (税込) サイズ:100,110,120,130,140,150,160	◆キッズサイズは別途在庫にございます。		ジニーパンツ <b>JUP-141</b> ¥4,800 (税込) サイズ:130,140,150,160	シャープストライプニット 素材:ポリエステル100% ●防汚加工 ●快適ストレッチ素材	
切替パンツ <b>UFP-161</b> ¥6,100 (税込) サイズ:S,M,L,O,XO,6,0-8	クリーンマジック 素材:ポリエステル100% ●防汚加工 ●快適ストレッチ素材		ワイドストライプパンツ <b>UFP-151</b> ¥6,100 (税込) サイズ:S,M,L,O,XO,6,0-8	シャープワイドストライプニット 素材:ポリエステル100% ●防汚加工 ●快適ストレッチ素材	

## ハイカットタイプ

パンツ種類	素材	カラーバリエーション	パンツ種類	素材	カラーバリエーション
ハイカットパンツ <b>UFP-16</b> ¥6,500 (税込) サイズ:S,M,L,O,XO,2XO	スムーズストレッチニット 素材:ポリエステル100% ●高ストレッチ性 ●ソフトタッチ		ハイカットパンツ <b>UFP-20</b> ¥5,400 (税込) サイズ:S,M,L,O,XO,2XO	クリーンマジック 素材:ポリエステル100% ●防汚加工 ●快適ストレッチ性	
ハイカットパンツ <b>UFP-19</b> ¥6,500 (税込) サイズ:S,M,L,O,XO,2XO	プライムフレックス 素材:ポリエステル100% ●防汚加工 ●高ストレッチ性		ムービングハイカットパンツ <b>UFP-120</b> ¥5,600 (税込) サイズ:S,M,L,O,XO,6,0-8	クリーンマジック 素材:ポリエステル100% ●防汚加工 ●快適ストレッチ性	
スムースハイカットパンツ <b>UFP-21N</b> ¥5,400 (税込) サイズ:S,M,L,O,XO,2XO	クリーンマジック 素材:ポリエステル100% ●防汚加工 ●快適ストレッチ性		ストライプパンツ <b>UFP-140</b> ¥6,100 (税込) サイズ:S,M,L,O,XO,2XO	シャープストライプニット 素材:ポリエステル100% ●防汚加工 ●快適ストレッチ素材	
ハイカットパンツ <b>UFP-22</b> ¥5,400 (税込) サイズ:S,M,L,O,XO,6,0-8	クリーンマジック 素材:ポリエステル100% ●防汚加工 ●快適ストレッチ性				

## ロングタイプ

パンツ種類	素材	カラーバリエーション	パンツ種類	素材	カラーバリエーション
ロングタイプ	グリーンマジック 素材：ポリエステル100% ●防汚加工 ●快進ストレッチ素材	グリーン ブラック ホワイト ネイビー	ストライプパンツ	シヤープストライプニット 素材：ポリエステル100% ●防汚加工 ●快進ストレッチ素材	ブラック ネイビー ホワイト
<b>UFP-40</b> 大人用 ¥5,400 (税込) サイズ:S,M,L,O,XO,O-6,O-8			<b>UFP-142</b> 大人用 ¥6,100 (税込) サイズ:S,M,L,O,XO,O-6,O-8		
<b>JUP-40</b> ジュニア用 ¥4,400 (税込) サイズ:130,140,150,160			<b>UFP-152</b> 大人用 ¥6,100 (税込) サイズ:S,M,L,O,XO,O-6,O-8	ワイドストライプニット 素材：ポリエステル100% ●防汚加工 ●快進ストレッチ素材	

## アメリカンロングタイプ

パンツ種類	素材	カラーバリエーション	パンツ種類	素材	カラーバリエーション
アメリカンロングパンツ	グリーンマジック 素材：ポリエステル100% ●防汚加工 ●快進ストレッチ素材	グリーン ブラック ホワイト ネイビー	ストライプパンツ	シヤープストライプニット 素材：ポリエステル100% ●防汚加工 ●快進ストレッチ素材	ブラック ネイビー ホワイト
<b>UFP-48</b> 大人用 ¥5,400 (税込) サイズ:S,M,L,O,XO,O-6,O-8			<b>UFP-143</b> 大人用 ¥6,100 (税込) サイズ:S,M,L,O,XO,O-6,O-8		
切替パンツ <b>UFP-163</b> 大人用 ¥6,100 (税込) サイズ:S,M,L,O,XO,O-6,O-8	グリーンマジック 素材：ポリエステル100% ●防汚加工 ●快進ストレッチ素材				

## ストリートタイプ

パンツ種類	素材	カラーバリエーション	パンツ種類	素材	カラーバリエーション
ストリートパンツ	グリーンマジック 素材：ポリエステル100% ●防汚加工 ●快進ストレッチ素材	グリーン ブラック ホワイト ネイビー	ストライプパンツ	シヤープストライプニット 素材：ポリエステル100% ●防汚加工 ●快進ストレッチ素材	ブラック ネイビー ホワイト
<b>UFP-26</b> 大人用 ¥5,400 (税込) サイズ:S,M,L,O,XO,O-6,O-8			<b>UFP-144</b> 大人用 ¥6,100 (税込) サイズ:S,M,L,O,XO,O-6,O-8		
フレアストリートパンツ	グリーンマジック 素材：ポリエステル100% ●防汚加工 ●快進ストレッチ素材		切替パンツ <b>UFP-164</b> 大人用 ¥6,100 (税込) サイズ:S,M,L,O,XO,O-6,O-8	クリーンマジック 素材：ポリエステル100% ●防汚加工 ●快進ストレッチ素材	
<b>UFP-24</b> 大人用 ¥5,400 (税込) サイズ:S,M,L,O,XO,O-6,O-8					
ワイドストリートパンツ	グリーンマジック 素材：ポリエステル100% ●防汚加工 ●快進ストレッチ素材		ムービングストリートパンツ <b>UFP-126</b> 大人用 ¥5,600 (税込) サイズ:S,M,L,O,XO,O-6,O-8	クリーンマジック 素材：ポリエステル100% ●防汚加工 ●快進ストレッチ素材	
<b>UFP-25</b> 大人用 ¥5,400 (税込) サイズ:S,M,L,O,XO,O-6,O-8					

# FREE LINE SYSTEM

フリーラインシステム

どこに、何ヶ所入れても ¥800 (税抜) ※ジュニア ¥700 (税抜)

## ■豊富なラインカラー

## ■驚きの価格設定

どれをとってもまさにフリー&リーズナブル。レワードならではのシステムです。右ページのラインサンプル一覧から、お好きなラインを選び、下の取付位置表を参照してご発注ください。

ライン加工例

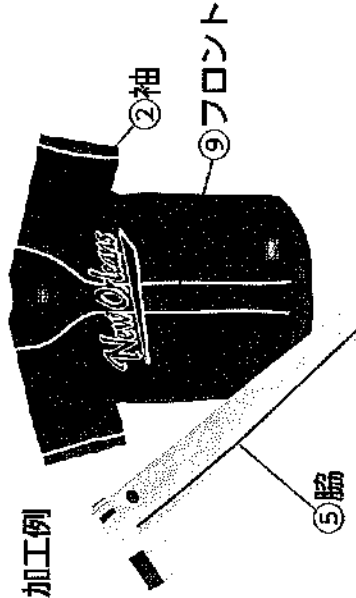

このマークの付いた商品は、全てのラインパターンが自由に選べます。

■ ラインの向き指定について  
3色または、2色で左右非対称カラーのラインをご指定のとき、下表に従って、A○○○という具合にラインの向きを併記してください。

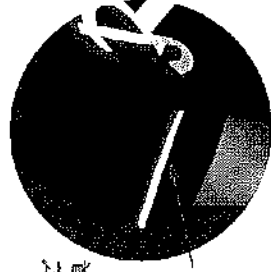

例)152ライン②袖・A01

## 1 どこに、何ヶ所入れてもこの価格です!

● ライン加工代(シャツ) 大人・レディース ¥800 (税抜) 大人・レディス ¥800 (税抜) ジュニア ¥700 (税抜)

ライン取付位置/シャツ

加工位置	袖	フロント	肩	脇(シャツ)	フロント(2ボタン)	後ろネック
①	②	⑨	③	④	⑩	⑫
⑤	⑥	⑧	⑦	④	⑩	⑫

※袖ロラインは、下記のアキと異なります。  
5mmアキ 25mmアキ  
5mmアキ 25mmアキ  
5mmアキ 15mmアキ  
5mmアキ 15mmアキ  
5mmアキ アキ無し

※各ボタンへの加工不可

## 2 どこに、何ヶ所入れてもこの価格です!

● ライン加工代(パンツ) 大人・レディース ¥800 (税抜) 大人・レディス ¥800 (税抜) ジュニア ¥700 (税抜)

ライン取付位置/パンツ

加工位置	横ループ	後ループ	スソ
⑤	⑥	⑦	⑪
⑤	⑥	⑦	⑪

※スソの縫合

ライン加工は全て、発注をいただいた日から1ヶ月以内に行います。ジュニア向けに別途加工料がかかります。発注後の変更及びキャンセルはいたしません。ご発注の際は、必ずお申し込みの旨をご確認ください。

\* UFP-161・163・164 の切替タイプは前側のみライン加工可能となります。\* UFP-120・126 については⑤箇所分に4mm・6mmのみライン加工可能となります。



自由な発想をバックアップ、個性的なユニフォームづくりに  
 チャレンジしていただけます。

ユニフォームシャツの大人RV品番、ジュニアJV品番はライン加工込みの価格です!!

■単色幅ラインサンプル

ライン幅	01 ホワイト	02 アボロ	04 グレー	06 ネイビー	07 ブラック	08 ブルー	08 レッド	10 アイロ	10 ブルー	10 アイロ	11 エンジ	12 オレンジ	13 イエロー	14 パサパサ	15 グリーン	16 @ブルー	17 ピンク	66 @ブルー	99 ゴールド
4mm																			
6mm																			
8mm																			
10mm																			
15mm																			
30mm																			

8mm幅ラインサンプル

- ▲38 ネイビー/ブラック/オレンジ
- ▲39 オレンジ/ブラック/イエロー/ブラック
- ▲43 グレー/ネイビー/グレー
- ▲44 ブラック/ホワイト/ブラック
- ▲45 レッド/ネイビー/レッド\*
- ▲51 @ブルー/ホワイト/@ブルー
- ▲59 グレー/ホワイト/ブルー
- ▲72 ホワイト/ブルー/ホワイト\*
- ▲82 ブルー/レッド
- ▲92 ケリー/サンレッド
- ▲150 ネイビー/ホワイト
- ▲202 ブルー/ゴールド/ブラック

- ▲83 ネイビー/レッド
- ▲150 ネイビー/ホワイト
- ▲151 ブルー/ホワイト
- ▲152 レッド/ホワイト
- ▲153 @ブルー/ホワイト
- ▲167 ブラック/ゴールド

- ▲166 レッド/ブルー
- ▲167 ブラック/ゴールド

25mm幅ラインサンプル

- ▲203 ブルー/ゴールド

15mm/30mm幅ラインサンプル

\*印のラインカラーには15mm幅はありません。◎印のラインカラーには30mm幅はありません。

- ▲21 グレー/ネイビー/グレー
- ▲22 グレー/ブラック/グレー
- ▲35 ネイビー/ホワイト/ネイビー
- ▲43 ネイビー/レッド/ネイビー\*
- ▲44 ブラック/ホワイト/ブラック
- ▲51 @ブルー/ホワイト/@ブルー
- ▲59 グレー/ホワイト/ブルー
- ▲72 ホワイト/ブルー/ホワイト\*
- ▲82 ブルー/レッド
- ▲92 ケリー/サンレッド
- ▲150 ネイビー/ホワイト
- ▲202 ブルー/ゴールド/ブラック

- ▲25 グレー/レッド/グレー\*
- ▲39 オレンジ/ブラック/オレンジ
- ▲47 ブルー/ホワイト/ブルー
- ▲54 ブラック/イエロー/ブラック
- ▲61 ブルー/ホワイト/レッド
- ▲74 ホワイト/@ブルー/ホワイト\*
- ▲87 ブラック/イエロー
- ▲124 @ネイビー/イエロー/@ネイビー\*
- ▲152 レッド/ホワイト

- ▲81 ネイビー/グレー/ネイビー
- ▲40 エンジ/ホワイト/エンジ
- ▲48 レッド/ホワイト/レッド
- ▲55 ブラック/レッド/ブラック
- ▲69 ネイビー/ホワイト/レッド
- ▲75 ブラック/ホワイト/レッド
- ▲90 ネイビー/グレー
- ▲125 イエロー@ネイビー/イエロー
- ▲157 ブラック/ホワイト

- ▲32 ブラック/グレー/ブラック
- ▲42 イエロー/ブラック/イエロー
- ▲50 @ブルー/ホワイト/@ブルー\*
- ▲57 グレー/ホワイト/ブラック
- ▲71 ホワイト/ネイビー/ホワイト
- ▲80 レッド/ブラック/レッド
- ▲91 ブラック/グレー
- ▲146 ブラック/ホワイト/ブラック
- ▲167 ブラック/ゴールド

# BOCASYS LINE UP

ボカシー  
ラインナップ

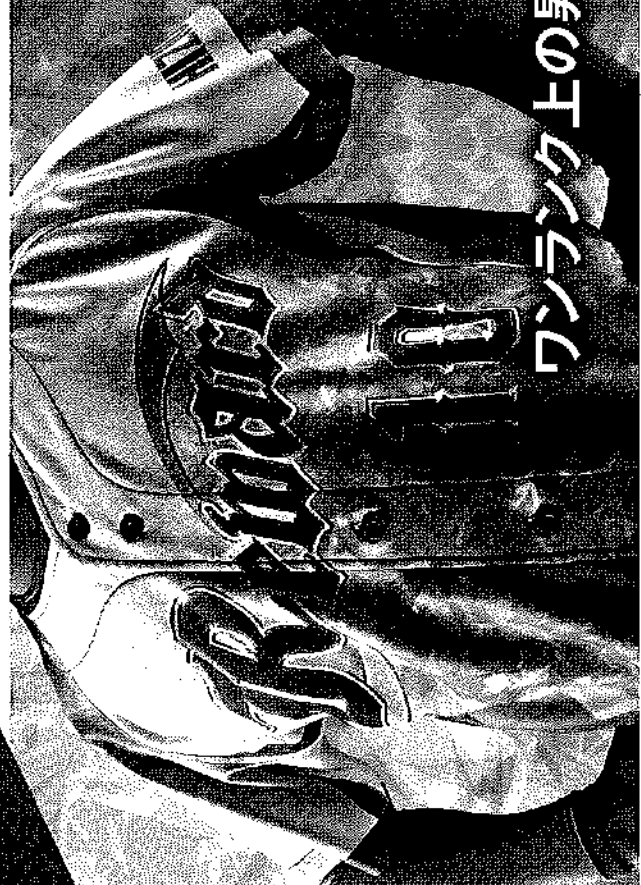

## Premium BOCASYS

P18~P22

¥9,500(税抜)~

ワンランク上の昇華ユニフォーム登場!

## EASY BOCASYS

P24~P27

¥6,500(税抜)~

全288種類から3ステップで簡単オーダー!



## SPECIAL ORDER BOCASYS COAT

P140~P141

¥16,000(税抜)~

フアスナー付き昇華コートが新登場!!



BOCASYシリーズは、昇華プリントで多彩なデザインが魅力的。  
軽くて動きやすいウエアを5つのジャンルに分けて提案します。

# FULL ORDER 昇華ユニフォーム

P28~P37

¥12,000(税抜)~

多彩なデザインが魅力の最先端ユニフォーム!



FULL ORDER  
昇華シャツ

P38~P39

FULL ORDER  
昇華Vネックコート

P139

¥7,500(税抜)~

スマホにも  
対応しました!

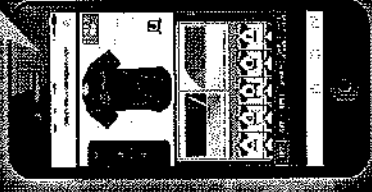

## 昇華ユニフォーム 3D Simulation

あなただけのオリジナルユニフォームを  
簡単にシミュレーション!



ホームページでシミュレーションをお楽しみください

[www.reward.co.jp](http://www.reward.co.jp)

レワード

検索

# Premium BOCASY

※チーム受注対応商品の為、新規ご注文は9着以上からになります。

素材:プライトダイヤ

Premium BOCASYの商品は全てプライトダイヤを使用しています。

## STEP.1 / 3つのオリジナルデザイン・2つのフロントデザインから選択。

### ■ 3つのオリジナルデザインから選択



ギャラクシータイプ

クリスタルタイプ

スプラッシュタイプ

### ■ 2つのフロントデザインから選択

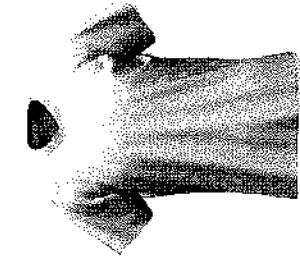
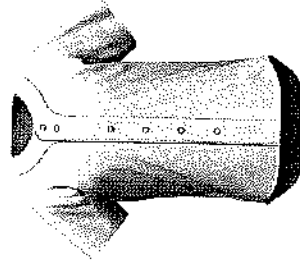

**フロントオープン**  
(シャツ+XO昇華マーク)

全胸 背番号

胸番号 ※袖マーク

※袖マークは左袖、2Dマークのみ。文字は地名のみになります。

**¥13,000** (税抜)

**Vネック**

(シャツ+XO昇華マーク)

全胸 背番号

胸番号 ※袖マーク

※袖マークは左袖、2Dマークのみ。文字は地名のみになります。

**¥9,500** (税抜)

## Color Variation

ギャラクシータイプ

SUS301 フロントオープン

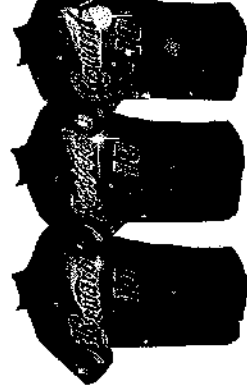

08 ブルー 09 レッド 15 グリーン

SUS301VS Vネック



08 ブルー フライズ ブラック  
09 レッド フライズ ブラック  
15 グリーン フライズ ブラック

クリスタルタイプ

SUS401 フロントオープン

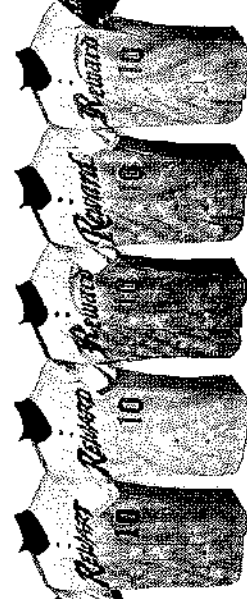

08 レッド 12 オレンジ 14 バイオレット 15 グリーン 36 エメラルドグリーン

SUS401VS Vネック



12 オレンジ フライズ オレンジ  
14 バイオレット フライズ バイオレット  
15 グリーン フライズ グリーン  
36 エメラルドグリーン フライズ エメラルドグリーン

スプラッシュタイプ

SUS501 フロントオープン



08 ブルー 15 グリーン 29 マゼンタ

SUS501VS Vネック

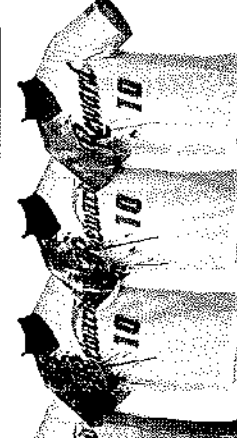

08 ブルー フライズ ブルー  
15 グリーン フライズ ブラック  
29 マゼンタ フライズ バイオレット



## STEP.2 胸マーク・背番号・胸番号を選択。

新マーク加工 XOマークを採用! (胸マーク、背番号、胸番号に使用。)

■胸マーク書体 書体はP144・145参照。 ■番号書体 (背番号 高さ18cm, 胸番号 高さ8cm) 書体はP145参照。

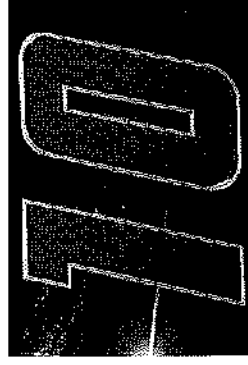

ゴールドとシルバークの輝きをより鮮明に表現した昇華マーク。

今までには無い、高級感のある質感を実現。カラーの組み合わせは下記一覧を参照。

### XOマーク カラーバリエーション

※下記組み合わせ以外の色は選択出来ません。予めご了承ください。

### ゴールドタイプ カラーサンプル 全10色



06ネイビー/31ゴールド



07ブラック/31ゴールド



08ブルー/31ゴールド



09レッド/31ゴールド



11エンジ/31ゴールド



12オレンジ/31ゴールド



14バイオレット/31ゴールド



15グリーン/31ゴールド



17ピンク/31ゴールド

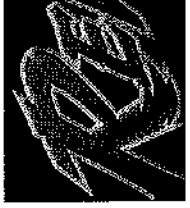

36エメラルド  
グリーン/31ゴールド

### シルバータイプ カラーサンプル 全10色



06ネイビー/32シルバーク



07ブラック/32シルバーク



08ブルー/32シルバーク



09レッド/32シルバーク



11エンジ/32シルバーク



12オレンジ/32シルバーク



14バイオレット/32シルバーク



15グリーン/32シルバーク



17ピンク/32シルバーク



36エメラルド  
グリーン/32シルバーク

## STEP.3 袖マークを選択

■袖マーク書体 左袖のみ。2Dマーク限定。文字は地名のみ。

B6 TOKYO

B15 OSAKA

B37 静岡

B38 浜松

RS2

JAPAN

## STEP.4 サイズ展開

シャツ大人サイズ表

サイズ	サイズ	サイズ	サイズ	サイズ	サイズ	サイズ
胸囲 88	胸囲 92	胸囲 96	胸囲 100	胸囲 104	胸囲 108	胸囲 112
身長 165	身長 170	身長 175	身長 180	身長 185	身長 190	身長 195
S JASPO	M JASPO	L JASPO	O JASPO	YO JASPO	2XO JASPO	O-8

※サイズ別注には対応しておりません。  
※ジュニア、レディースのサイズ展開はありません。



# Premium BOGASY Galaxy

ギャラクシー

神秘的な光のユニフォームを身にまとい、異次元のプレーを!



SUS301 09  
レック

ディレクターズ  
G09(ギャラクシー)  
ディレクターズ



UFP-120  
ムービング  
ハイカットパンツ  
※詳細P23

- シャツ SUS301 09 ■フロント ■Vネック
- マーク番体:B206 カラー:(09)ブラック/31ホワイト
- 番手番体:BN4 カラー:(08)ブラック/31ホワイト
- パンツ UFP-120 01 ■ハイカット ■モック

ディレクターズマーク:G09(ギャラクシー)タイプライター  
ライン加工:G09(ギャラクシー)6mm



フロントオープンシャツ  
全胸+胸番号+背番号+袖マーク

Vネックシャツ  
全胸+胸番号+背番号+袖マーク

SUS301

SUS301VS

¥13,000 ¥9,500 (税別)

※全胸マーク、胸番号、背番号はXOマークになります。  
袖マークは五袖、2Dマーク、文字は地名のみになります。

素材:ブライトダイヤ

光沢感のある超軽量素材。  
サイズ:S・M・L・O・XO・2XO・O-6・O-8

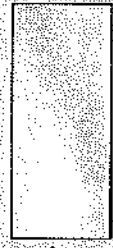

## Color Variation

SUS301 フロントオープン



08 ブルー



08 レッド

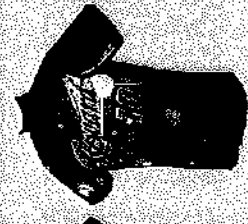

15 グリーン

SUS301VS Vネック



08 ブルー  
フライス  
ブラック



08 レッド  
フライス  
ブラック

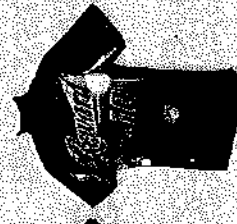

15 グリーン  
フライス  
ブラック

# Premium BOGASY Crystal

クリスタルの輝き、左右非対称な袖のデザインでライバルに差をつけろ!



CP-201  
バイザー  
ストリートキャップ

SUS401 14  
バイオレット

タイレフト異軍  
マーク  
C14(クリスタル  
タイプ/バイオレット)



フロントオープンシャツ  
全胸+胸番号+背番号+袖マーク



Vネックシャツ  
全胸+胸番号+背番号+袖マーク

**SUS401**  
**SUS401VS**  
**¥13,000 ¥9,500** (税抜)

※全胸マーク・胸番号・背番号はXOマークになります。  
袖マークは左袖、2Dマーク、文字は地名のみになります。

### 素材:ブライトダイヤ

光沢感のある超軽量素材。  
サイズ:S・M・L・O・XO・2XO・O-6・O-8

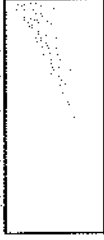

### Color Variation

#### SUS401 フロントオープン

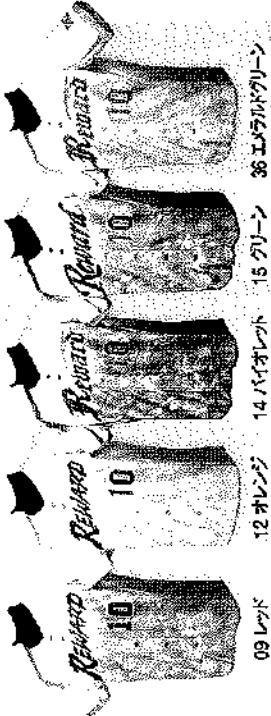

09 レッド  
12 オレンジ  
14 バイオレット  
15 グリーン  
36 エマルドグリーン

#### SUS401VS Vネック



09 レッド  
12 オレンジ  
14 バイオレット  
15 グリーン  
36 エマルドグリーン



UFP-126  
ムービング  
ストレートパンツ  
※詳細P23

シャツ SUS401 14 ■7D・XO・2XO  
■バイオレット  
マーク型紙:B205 カラー:上(白)バイオレット/32(白)白  
下(32)白/15(白)白  
番号字体:BN25 カラー:(白)32(白)白/32(白)白

パンツ UFP-126 01 ■ストレート  
■ホワイト  
タイレフト異軍マークC14(クリスタルタイプ/バイオレット)  
ライン:裾工(10)x14ライン(6mm)

# Premium BOGASY Splash

スプラッシュ

インパクト大のユニフォームを駆け抜け、汗も飛び散らせ!

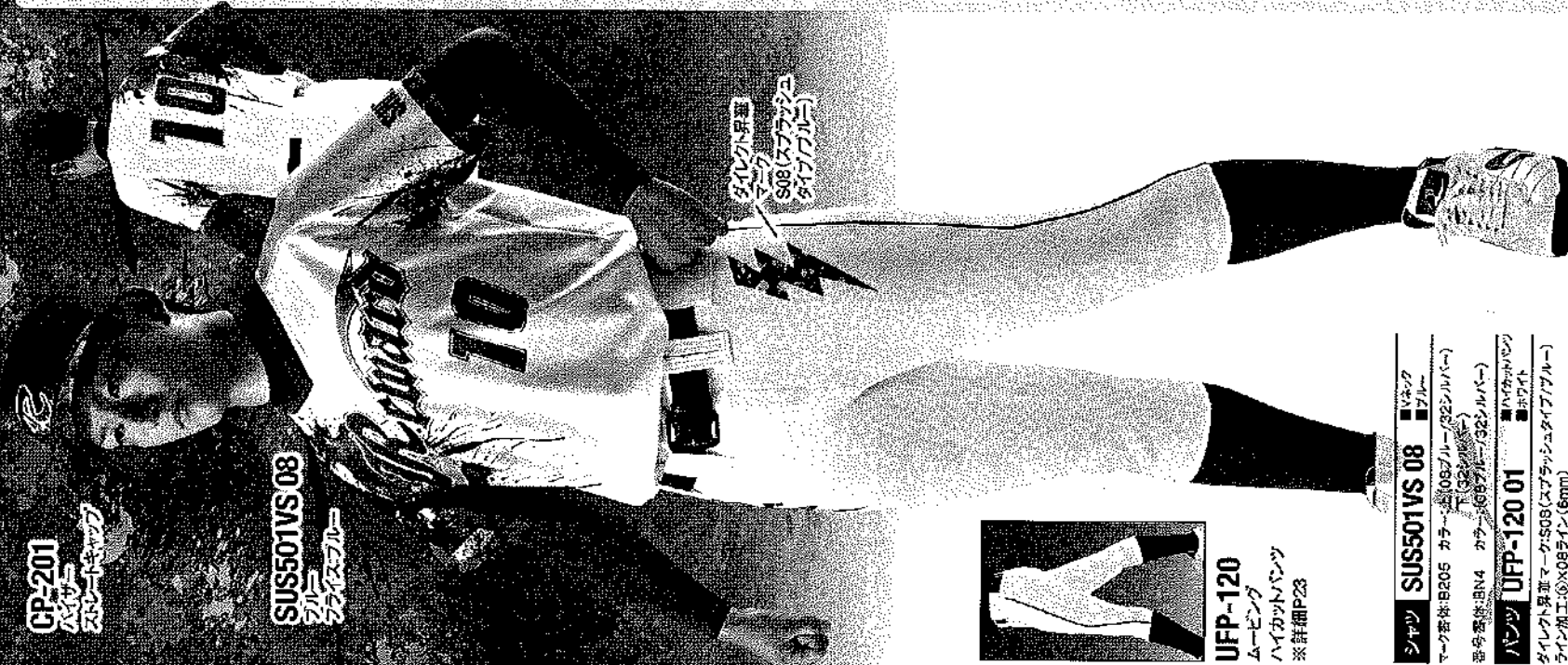

CP-201  
バグジー  
ズレートキック

SUS501VS 08  
フル  
フライスブルー

ダイレクト昇華  
マーク  
S08(スプラッシュ  
サインフル)



UFP-120  
ムービング  
ハイカットパンツ  
※詳細P23

シャツ SUS501VS 08 ■Vネック ■ブルー  
マーク本体:B205 カラー:08Sブルー(32シルエット)  
T(32シルエット)  
番号番号:BN4 カラー:08Sブルー(32シルエット)  
パンツ UFP-120 01 ■ハイカットパンツ ■ホワイト  
ダイレクト昇華マーク:S08(スプラッシュサイン/ブルー)  
ライン加工:08ライン(6mm)



フロントオープンシャツ

Vネックシャツ

全胸+胸番号+背番号+袖マーク

全胸+胸番号+背番号+袖マーク

SUS501

SUS501VS

¥13,000 ¥9,500

(税込)

(税込)

※全胸マーク・胸番号・背番号はXOマークになります。  
袖マークは左袖、2Dマーク、文字は地名のみになります。

素材:ブライトダイヤ

光沢感のある超軽量素材。

サイズ:S・M・L・O・XO・2XO・O・6・O・8

Color Variation

SUS501 フロントオープン



SUS501VS Vネック

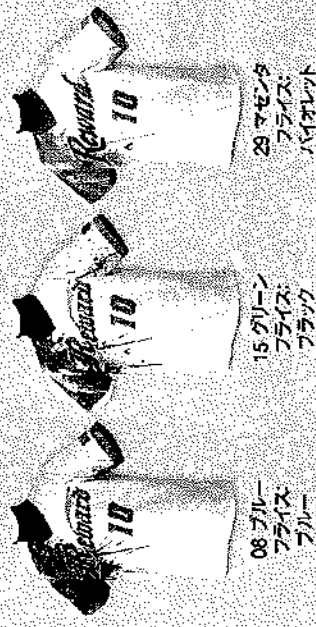

08 ブルー

15 グリーン

29 マゼンタ

ブライス

ブライス

ブライス

ブルー

ブラック

バイオレット



# Moving PANTS

¥5,600  
(税抜)

素材:クリーンマジック  
カラー:01ホワイト  
サイズ:S・M・L・O・XO・O-6-O-8  
※オーダーター米対応

プレー時の動きやすさと、はき心地、見た目のシャープさを追求したM.V.Pな新カッティングパンツ



UFP-120 ムービングハイカットパンツ



UFP-126 ムービングストレートパンツ

※ライン加工代、ダイレクト昇華マーク代は別途掛かります。

## ここが違う! 3つのポイント!

**POINT 1**

股上を浅くしたローライズ仕様

**POINT 2**

屈伸運動をさまたげないカッティング

**POINT 3**

素材には泥汚れに強いクリーンマジックを採用

**POINT 1**

ダイレクト昇華マークで、ムービングパンツにも彩りを!

ダイレクト昇華マーク  
(腰部分2箇所) **¥1,500** (税抜)



**Galaxy** ギャラクシー

**Crystal** クリスタル

**Splash** スプラッシュ

G08	ブルー	G09	レッド	C12	オレンジ	C14	パイオレット	C15	グリーン	C36	エメラルドグリーン	S08	ブルー	S15	グリーン	S29	マゼンタ
-----	-----	-----	-----	-----	------	-----	--------	-----	------	-----	-----------	-----	-----	-----	------	-----	------

※ここ5のダイレクト昇華マークは、UFP-120-126限定になります。左右2箇所とも同じデザインが入ります。入れられるデザインは上記の物のみにあります。

**POINT 2**

ライン加工でシャープさをアップ!

※詳細はP14・15をご参照ください。

ライン加工 **¥800** (税抜)

UFP-120・126ムービングパンツの脇部分へのライン加工は、4mmと6mmのみの対応となります。ご注意ください。

# V-SHIRTS EASY ORDER EASY BOGASY

チーム受注対応商品の為、新規ご注文は9種以上からになります。

## 素材:スムースドライ

超軽量素材で、昇華のデザインが  
キレイに染まる。

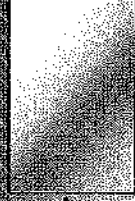

昇華シャツ+2D昇華マーク **¥6,500** (税抜)  
胸マーク+胸番号+5色マーク+番番号

※マークの指定は、2Dマークに限らせて頂きます。指定箇所については「胸マーク」「胸番号」  
「左袖マーク」「背番号」の4カ所になります。その他のオプションは受け付けませんので、  
予めご了承ください。尚、袖マークは地名に限らせていただきます。



## 3ステップで簡単にオーダー完了

### STEP1 ベースとなるシャツの基本デザイン、カラーを選択

例

胸マーク ... デザイン  
SUS21AV08 ... 品番  
05 ... 使用カラー

① 4つの基本デザインから選択

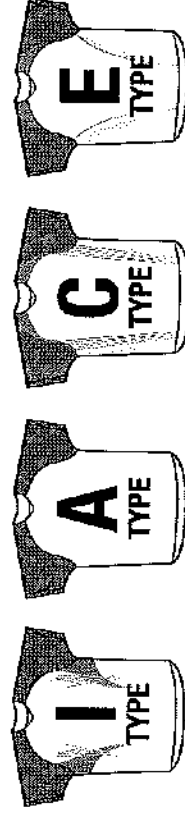

② 各デザインのカラーバリエーション(全12色)から選択

全288種類からお選びいただけます。

### STEP2 マークと番号を選び、カラーを決定 (胸マーク8書体、袖マーク4書体、番号2書体になります。)

全身マーク書体(7書体)



片胸専用書体

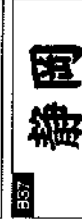

袖マーク書体(4書体)

番号書体(2書体)

背番号 高さ18cm、胸番号 高さ8cm

BNI  
0123456789

BN19  
0123456789

カラー(13色)



※EASY BOGASYの書体カラーは、55に  
掲載されているものに限らせて頂きます。

### STEP3 サイズと数量を決定

ご注文の際は巻末の発注書をご利用ください。

サイズ	胸囲	身長	JASPO	サイズ	胸囲	身長	JASPO	サイズ	胸囲	身長	JASPO
88	92	170	M	96	175	180	L	104	180	185	XO
112	108	180	O-6	108	185	190	2XO	108	180	180	O-8





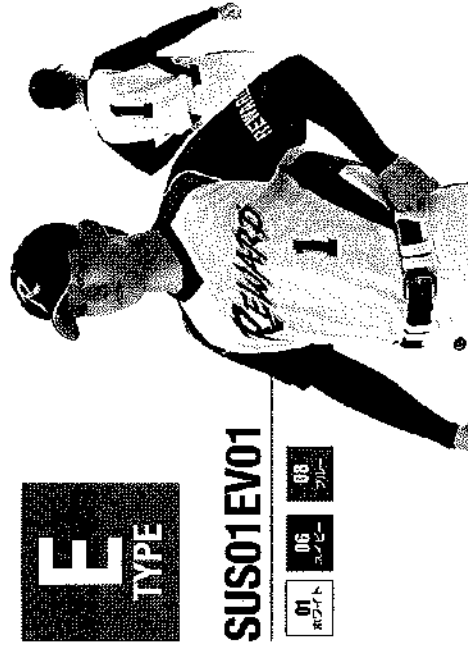
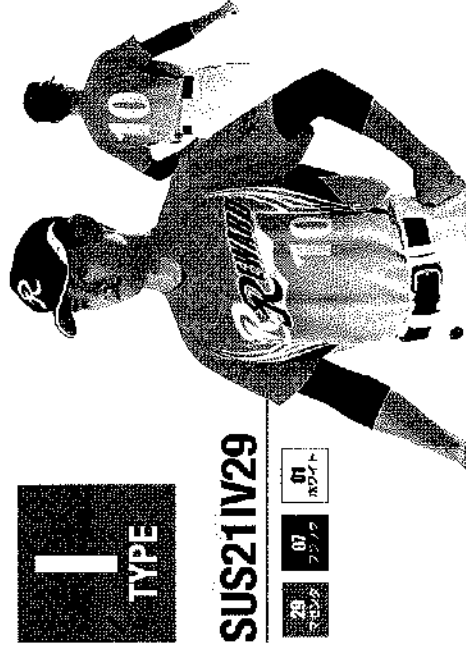



# Color Variation

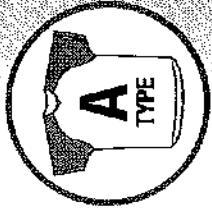

# EASY BOGASY

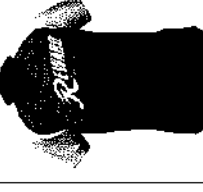
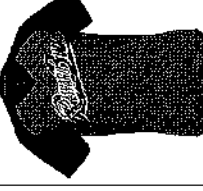
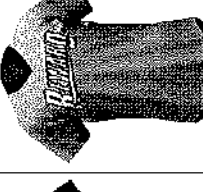
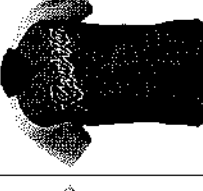
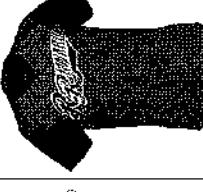

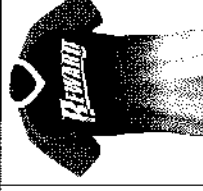

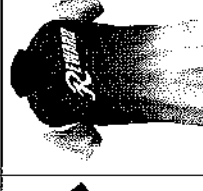
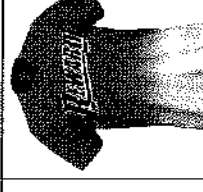
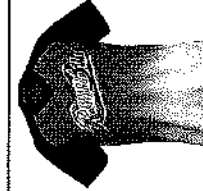
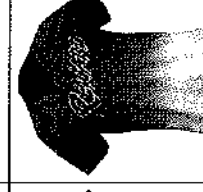
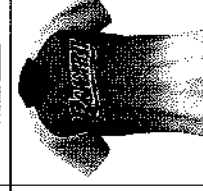
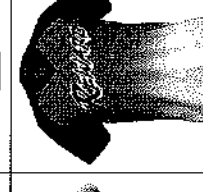
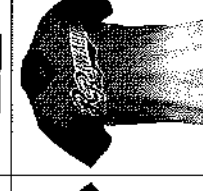
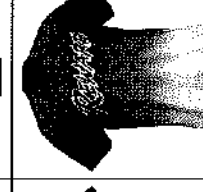
## EASY BOGASY COLOR SAMPLE

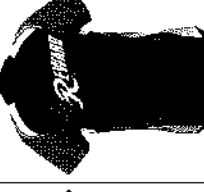
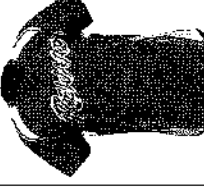
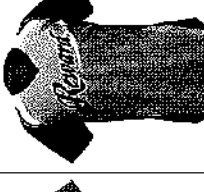
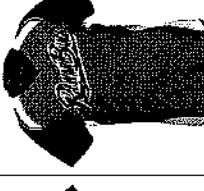
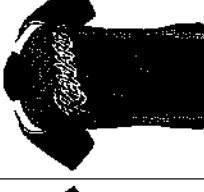
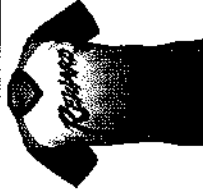
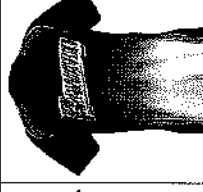
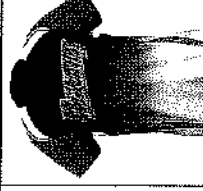
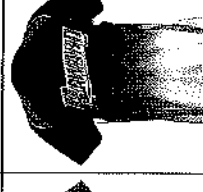

 SUS03AV06 06 01	 SUS03AV08 08 01	 SUS02AV12 12 07	 SUS01AV92 92 25	 SUS02AV15 15 04	 SUS03AV29 29 08
 SUS22AV06 06 06	 SUS22AV07 07 08	 SUS23AV07 07 14	 SUS21AV08 08 06	 SUS23AV08 08 01	 SUS21AV09 09 08
 SUS22AV12 12 07	 SUS21AV15 15 05	 SUS22AV15 15 04	 SUS22AV29 29 07	 SUS23AV29 29 06	 SUS21AV14 14 14

A-TYPE

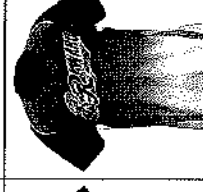
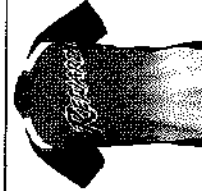
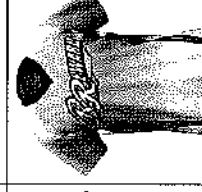
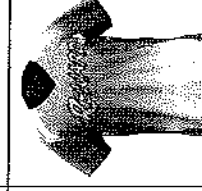
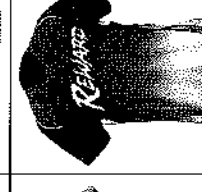

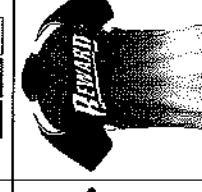
 SUS01CV06 06 01	 SUS02CV07 07 08	 SUS01CV09 09 01	 SUS02CV92 92 05	 SUS02CV29 29 07	 SUS02CV14 14 07
 SUS22CV01 01 07	 SUS22CV06 06 08	 SUS23CV06 06 04	 SUS21CV07 07 12	 SUS23CV07 07 04	 SUS22CV08 08 28
 SUS22CV09 09 05	 SUS21CV94 94 01	 SUS21CV92 92 01	 SUS21CV15 15 08	 SUS21CV21 21 01	 SUS21CV14 14 01

C-TYPE

## 各タイプのカラーバリエーションからお選びください。

※全288種類のカラーバリエーションがございます。その他カラーの詳細に関してはワードボードホームページをご覧ください。

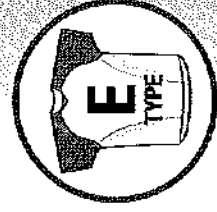

### E-TYPE

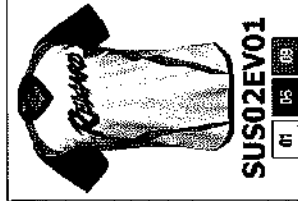

SUS02EV01  
01 05 09

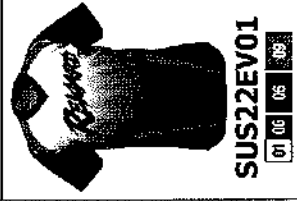

SUS22EV01  
01 06 05 09



SUS23EV12  
03 06 07 01



SUS01EV06  
06 01 03

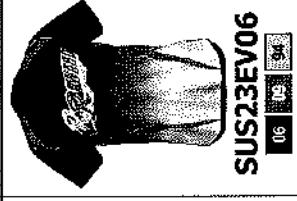

SUS23EV06  
06 03 04

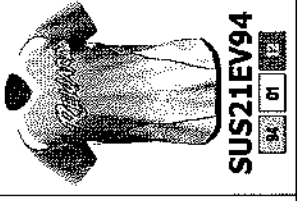

SUS21EV94  
04 01 12



SUS01EV09  
09 01 04



SUS21EV07  
07 01 03



SUS22EV92  
02 06 04



SUS02EV94  
04 07 01



SUS22EV07  
07 03 01

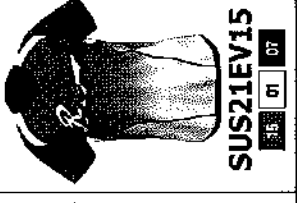

SUS21EV15  
15 01 07



SUS01EV29  
29 03 01



SUS21EV08  
08 01 03

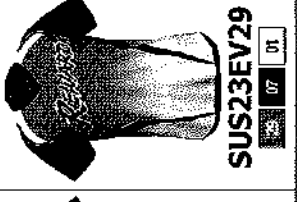

SUS23EV29  
29 07 01



SUS01EV21  
21 01 04

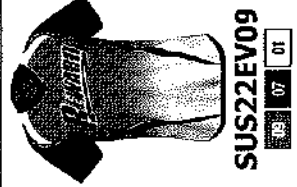

SUS22EV09  
09 07 01



SUS21EV14  
14 01 01

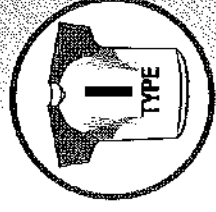

### I-TYPE

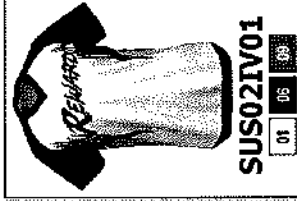

SUS02IV01  
01 06 09

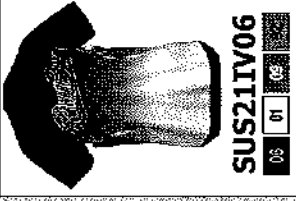

SUS21IV06  
06 01 03

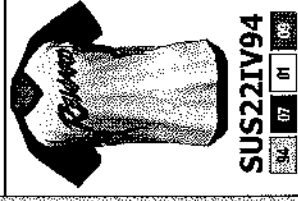

SUS22IV94  
04 07 01 09



SUS02IV06  
06 03 01 04

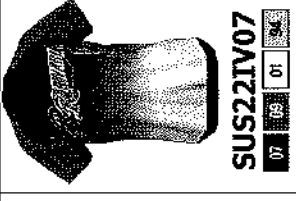

SUS22IV07  
07 03 01 04

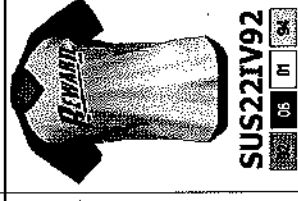

SUS22IV92  
02 05 01 04

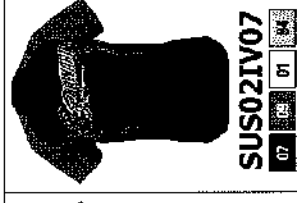

SUS02IV07  
07 03 01 04

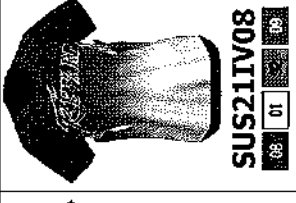

SUS21IV08  
08 01 03 09

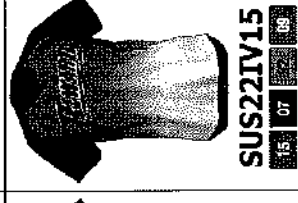

SUS22IV15  
15 07 03 09

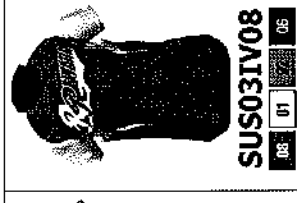

SUS03IV08  
08 01 03 06

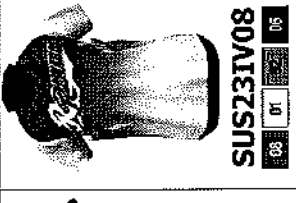

SUS23IV08  
08 01 03 06

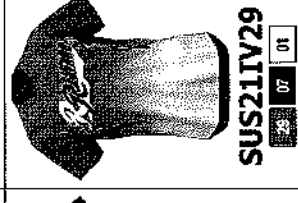

SUS21IV29  
29 07 01 01



SUS02IV09  
09 03 01 04

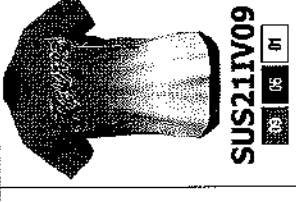

SUS21IV09  
09 03 05 01



SUS21IV21  
21 07 01 04



SUS03IV29  
29 03 01 04

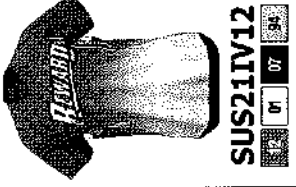

SUS21IV12  
12 01 07 04

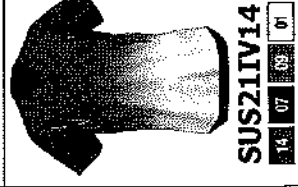

SUS21IV14  
14 07 03 01

# FULL ORDER 昇華ユニフォーム

多彩なデザインが魅力の最先端ユニフォーム!



## 昇華ユニフォーム 3D Simulation

あなただけのオリジナルユニフォームを  
簡単にシミュレーション!

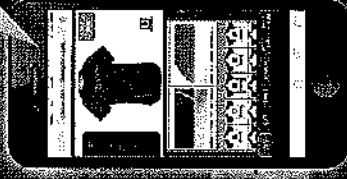

スマホにも  
対応しました!

ホームページでシミュレーションをお楽しみください

[www.reward.co.jp](http://www.reward.co.jp)

レワード 検索

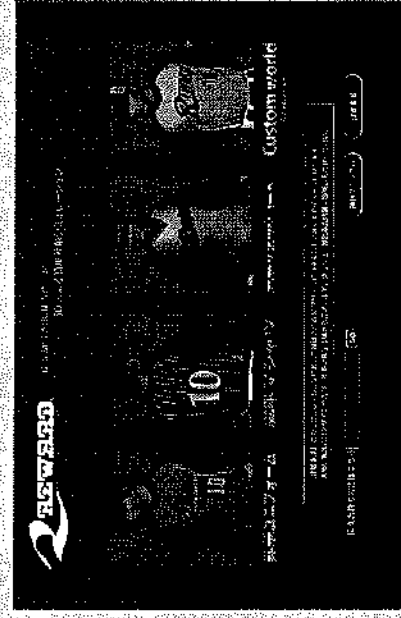

※画面はリニューアル前のものです。一部変更等ある場合がございます。

# フルオーダー昇華ユニフォーム

BOCASY UNIFORM ORDER MADE SYSTEM

※チーム受注対応商品の為、新規ご注文は9種以上からになります。

## 2D/2DDX昇華マーク



## シャツ+(2DDX)昇華マーク

全胸 背番号 胸番号 ※袖マーク

※袖マークは左袖、2Dマークのみ。文字は地名のみになります。

大人サイズ

¥12,000 (税抜) ¥11,000 (税抜)

## 3D/XO昇華マーク



※帯部分に深い色を使用した場合、色が少し暗めになります。(詳しくは昇華注意事項P40へ)

## シャツ+(3D)昇華マーク

全胸 背番号 胸番号 ※袖マーク

※袖マークは左袖、2Dマークのみ。文字は地名のみになります。

大人サイズ

¥13,000 (税抜) ¥12,000 (税抜)

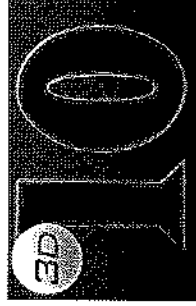

### STEP.1 下記のデザインから選択 ※レディスの対応デザインは限定されます。

カラー配分 a b c d e f g

右のパネルカラーをご参照いただき、それぞれのパネルの色を決めてください。  
(P31 基本カラー・アクセントカラー参照)

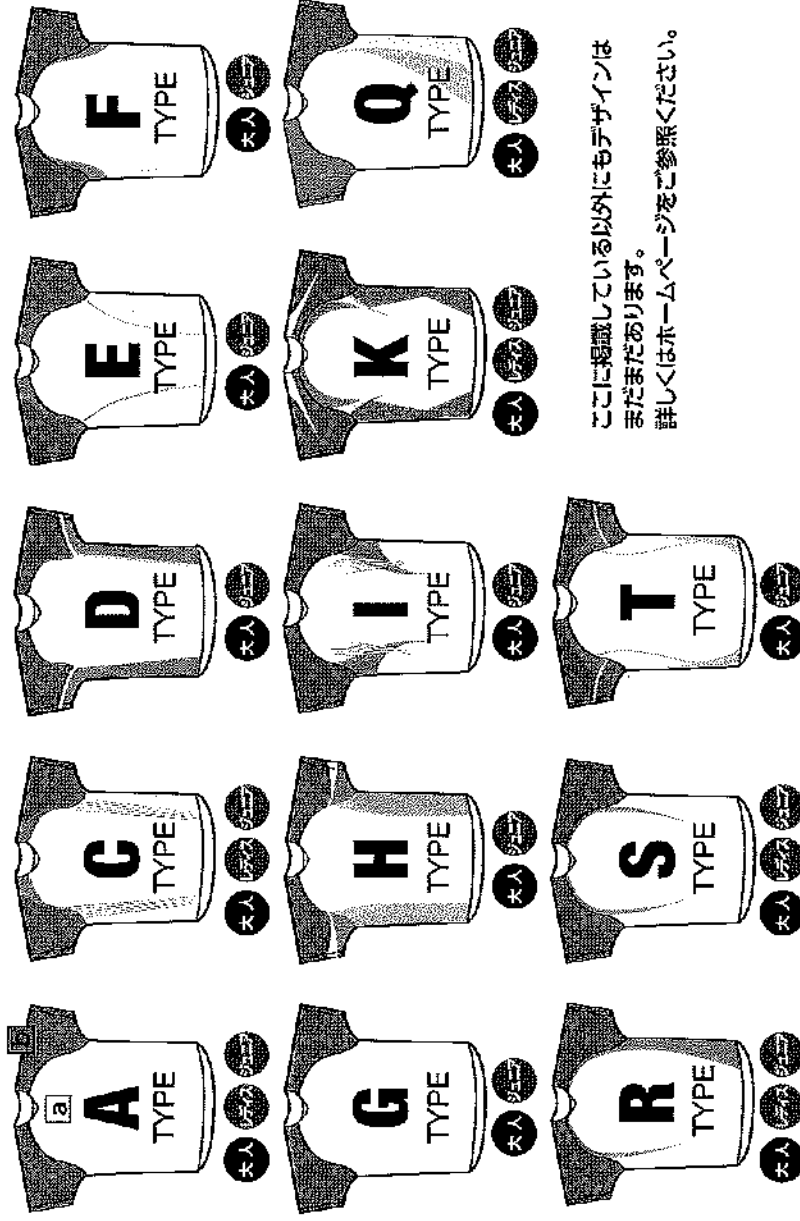

ここに掲載している以外にもデザインはまだまだあります。  
詳しくはホームページをご参照ください。



## STEP.2 フロントデザインを選択

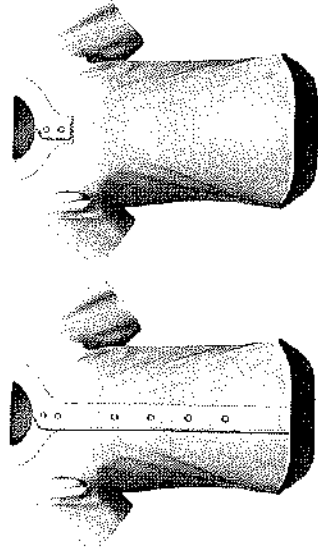

フロントオープン

2ボタン

フロントオープンレギュラー丈	2Dマーク	2DDXマーク	3Dマーク	XOマーク
	SUS-□ 12	SUS-□ 14	SUS-□ 13	SUS-□ 15
	SLA-□ 12	SLA-□ 14	SLA-□ 13	SLA-□ 15
	SJS-□ 12	SJS-□ 14	SJS-□ 13	SJS-□ 15
2ボタンレギュラー丈	SUS-□ 22	SUS-□ 24	SUS-□ 23	SUS-□ 25
	SLA-□ 22	SLA-□ 24	SLA-□ 23	SLA-□ 25
	SJS-□ 22	SJS-□ 24	SJS-□ 23	SJS-□ 25
セミロング丈	SLA-□ 32	SLA-□ 34	SLA-□ 33	SLA-□ 35

※ SJSはジュニア品番です。※ SLAはレディス品番です。※ XOの中にそれぞれのデザインタイプが入ります。

## STEP.3 昇華マークを選択



昇華マーク フラットな2Dマーク。



昇華マーク

実用新案 3169883号

刺繍の雰囲気をもつレワード独自の3D昇華マーク。他社には真似できない、つい触りたくなる3Dグラフィックスを駆使した、まったく新しい昇華マーク。

# REWARD



昇華マーク エンボス加工(表面に凸凹の模様を付ける)のようなデザインを採用。



昇華マーク

ゴールドとシルバーの輝きをより鮮明に表現した昇華マーク。今までには無い、高級感のある質感を実現。カラーの組み合わせは限定。

# REWARD

総取タイプ

総取スライドタイプ

ダブル縁取タイプ



※2DDXは上記のタイプより選択してください。※それ以外のタイプは対応出来ません。

※XOマークの詳細についてはP19をご参照ください。

## STEP.4 生地を選択

### ブライトダイヤ

- 超軽量素材
- 光沢感がある

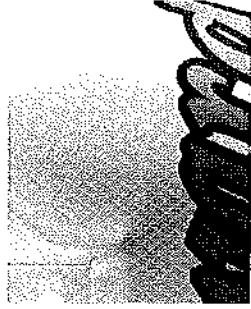

素材番号  
4199

### エアライトメッシュ

- 超軽量メッシュ素材
- 風合い柔らか
- 着心地抜群

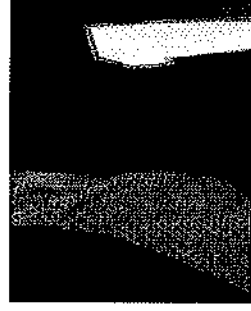

素材番号  
4099

### スムーズドライ

- 超軽量素材
- ストレッチ素材
- デザインがキレイに映える



素材番号  
0899

### ブライトストライプ

- 光沢感がある
- ストライプ調の目面
- 丈夫で着崩れにくい素材



素材番号  
6199



## STEP.5 カラーを選択

※ P29 STEP1 のデザインをご参照いただき、カラーを下記の基本カラーもしくはアクセントカラーよりお選びください。

### I. 昇華カラー

09 レッド 09 Red	17 ブルー 17 Blue	43 イエロー 43 Yellow	29 マゼンダ 29 Magenta	67 オレンジ 67 Orange	11 ブラック 11 Black	06 ネイビー 06 Navy	26 ホワイト 26 White
03 ブルー 03 Blue	16 ブルー 16 Blue	58 ブルー 58 Blue	78 ブルー 78 Blue	98 ブルー 98 Blue	15 グリーン 15 Green	93 グリーン 93 Green	24 ブラック 24 Black
01 ホワイト 01 White	07 ブラック 07 Black	32 シルバー 32 Silver	01 ゴールド 01 Gold	09 シルバー 09 Silver	10 シルバー 10 Silver	35 シルバー 35 Silver	54 シルバー 54 Silver

### II. アクセントカラー

今までにないデザイン模様が入ったカラーです。一味違ったユニフォームが作れます。

※グラデーションには使えません。 ※掲載されているデザインとカラーのみの対応となります。  
 ※ストライプカラーとして使えません。 ストライプとの別パネルでの組み合わせは可能です。

### A: チェック柄



### F: カモフラージュ柄



※ F: カモフラージュ柄はカラーバリエーション、本体 B-種 (O-TYPEはC可) のみ選択できます。

### III. ストライプカラー

ストライプカラー-品名 **S0407**  
 身頃カラー/Sストライプ (04グリーン/07ブラック) ...の場合

ストライプカラー-品名 **S0701**  
 両袖カラー/Sストライプ (07ブラック/01ホワイト) ...の場合

ストライプ幅

S ストライプ	30mm
W ストライプ	22mm
SW スーパーワイド	35mm
I	5mm

※ストライプは逆見頃と逆袖にのみ加工可能です。  
 その他の切替には加工出来ませんので予めご了承ください。

## STEP.6 サイズを選択

シャツ大人サイズ表

サイズ	サイズ	サイズ	サイズ	サイズ	サイズ
胸囲 88	胸囲 92	胸囲 96	胸囲 100	胸囲 104	胸囲 108
身長 165	身長 170	身長 175	身長 180	身長 185	身長 190
S JASPO (M JASPO)	JASPO (O JASPO)	JASPO (XO JASPO)	XO JASPO (2XO JASPO)	O-6	O-8

シャツジュニアサイズ表

サイズ	サイズ	サイズ	サイズ	サイズ	サイズ
胸囲 61~67	胸囲 64~72	胸囲 70~78	胸囲 76~84	胸囲 80	胸囲 86
身長 115~125	身長 125~145	身長 135~155	身長 145~165	身長 165	身長 170
130	140	150	160	S JASPO (M JASPO)	JASPO (O JASPO)

シャツレディースサイズ表

サイズ	サイズ	サイズ	サイズ	サイズ	サイズ
胸囲 80	胸囲 83	胸囲 86	胸囲 89	胸囲 92	胸囲 95
身長 155	身長 160	身長 165	身長 170	身長 175	身長 175
S JASPO (M JASPO)	JASPO (L JASPO)	O JASPO (XO JASPO)	XO JASPO	XO JASPO	XO JASPO

## STEP.7 胸マーク・番号・袖マークを選択

- 胸マーク書体 書体はP144・145参照。
- 袖マーク書体 2D昇華マーク限定。

B6 TOKYO

B15 OSAKA

B37 静岡

B38 浜松

B52 JAPAN

## STEP.8 マークのカラーを選択

上記 STEP5 の昇華カラー・アクセントカラーを参考にマークのカラーを選択してください。

※アクセントカラーをマークに入れる際は、3D昇華マークを選択している必要があります。  
 ※マークに入れる事が出来るアクセントカラーは、「チェック柄」のみになります。

OPTION

背ネーム (アーチ型)  
**¥1,500** (税別)

使用書体: B15 ※カラーは B15Pより選択してください。

**ABCDEFGHIJK**

※使用書体は「B15」に限定して頂きます。  
 ※マークアクセントカラーは対応しておりません。  
 ※2Dのみになります。 ※カラーは、2色までとなります。

# K TYPE



## SUS-K15

プロントオープン  
XOマーク  
☐F09 ☐F09 ☐07 ☐07 ☐89  
マーク番体:B223 カラー:(07/31)  
番号番体:BN13 カラー:(07/31)



シマズル  
ムフワソフト

### オーダー用パネル

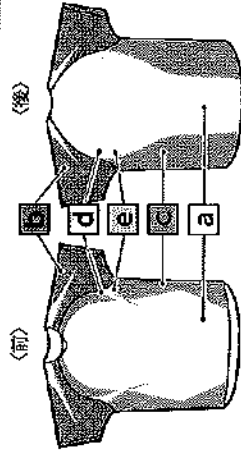

### COLOR VARIATION

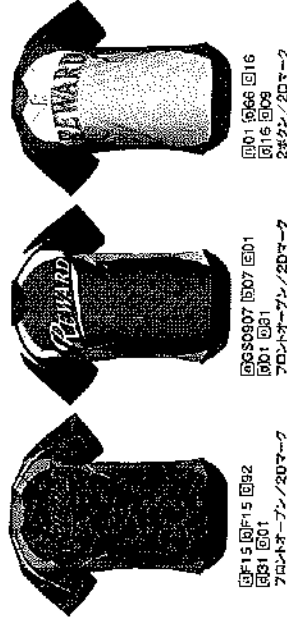

☐F15 ☐F15 ☐92  
☐31 ☐01  
プロントオープン/20マーク  
☐01 ☐66 ☐16  
☐16 ☐09  
2ホカゲン/20マーク

# Q TYPE

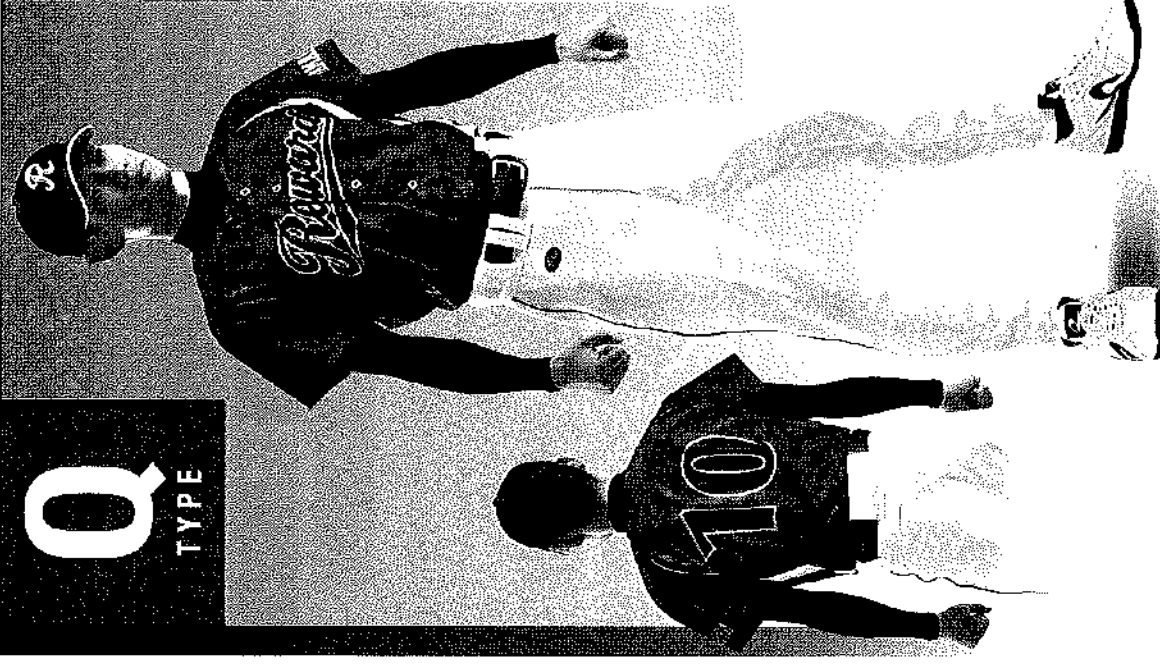

## SUS-Q15

プロントオープン  
XOマーク  
☐F06 ☐F06 ☐26 ☐26 ☐01  
マーク番体:B110 カラー:(06/32)  
番号番体:BN13 カラー:(06/32)



シマズル  
ムフワソフト

### オーダー用パネル

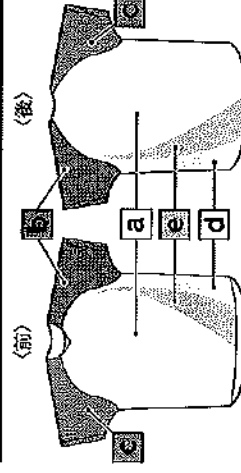

### COLOR VARIATION

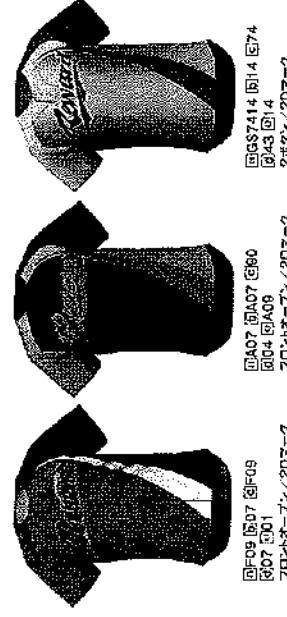

☐F09 ☐07 ☐F09  
☐07 ☐01  
プロントオープン/20マーク  
☐A07 ☐A07 ☐80  
☐04 ☐A09  
プロントオープン/20マーク  
☐GS7414 ☐B14 ☐74  
☐43 ☐14  
2ホカゲン/20マーク

※3Dのイラストはイメージです。実際の製品とはデザインやカラー等、多少異なります。

3Dモデル・3Dレンダリング [www.reward.co.jp](http://www.reward.co.jp) スマホにも対応!

カラー番号一覧:01ホワイト/03スカイブルー/04グリーン/06ネイビー/07ブラック/08ブルー/09レッド/10ホワイト/11エンジェル/12オレンジ/14ライトブルー/15グリーン/16ダークブルー/17ピンク/21イエロー/24ダークイエロー/26ネイビー/28マゼンタ/31ゴールド/32シルバー/36エメラルドグリーン/41ゴールド/43ネイビー/54ホワイト/56ライトブルー/59ダークブルー

**D**

TYPE

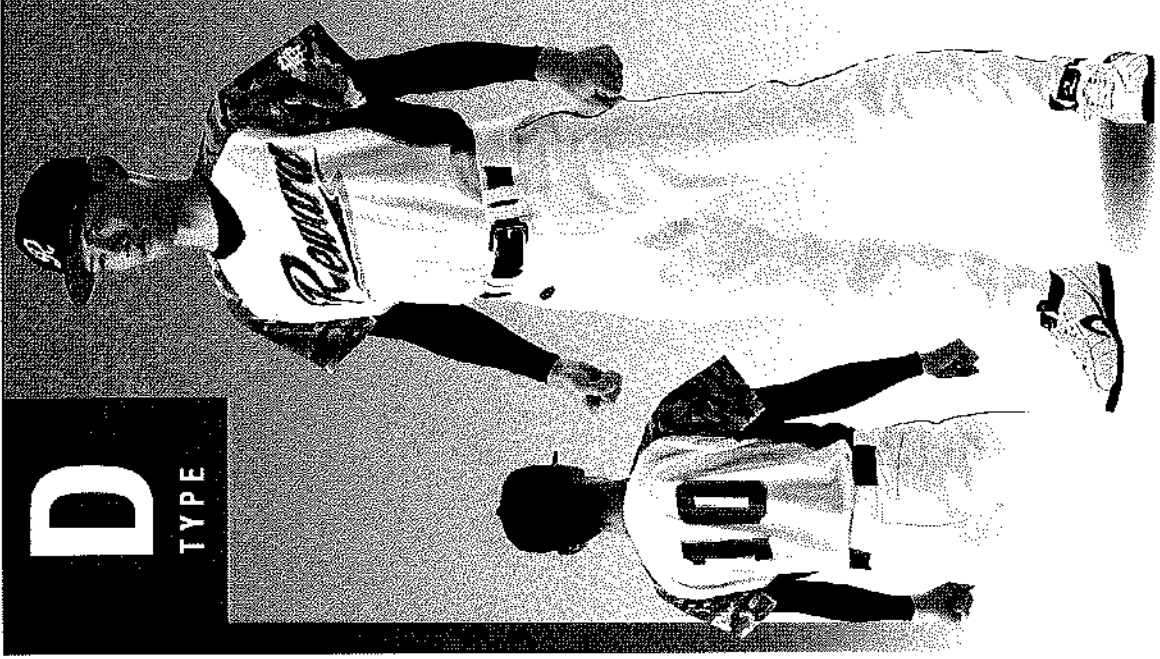
**SUS-D13**

■フロントオープン  
 ■3Dマーク  
 01 01F15 007 089 010  
 マーク番号: B199 カラー: 上(15/89)  
 下(15/89)  
 番号番体: BN1 カラー: (15/89)

シンブル  
ムーブカット

オーダートゥ用パネル

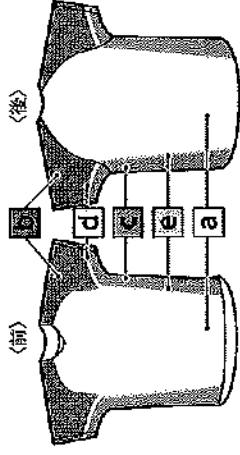

## COLOR VARIATION

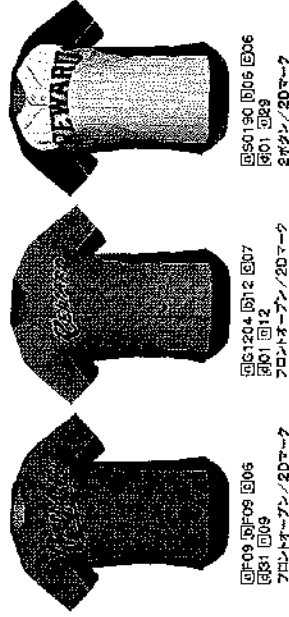

01F09 01F06 0106  
 01B1 0109  
 フロントオープン / 2Dマーク  
 2400 / 20マーク  
 01S0130 0112 007  
 0101 0109  
 フロントオープン / 2Dマーク  
 2400 / 20マーク

**E**

TYPE

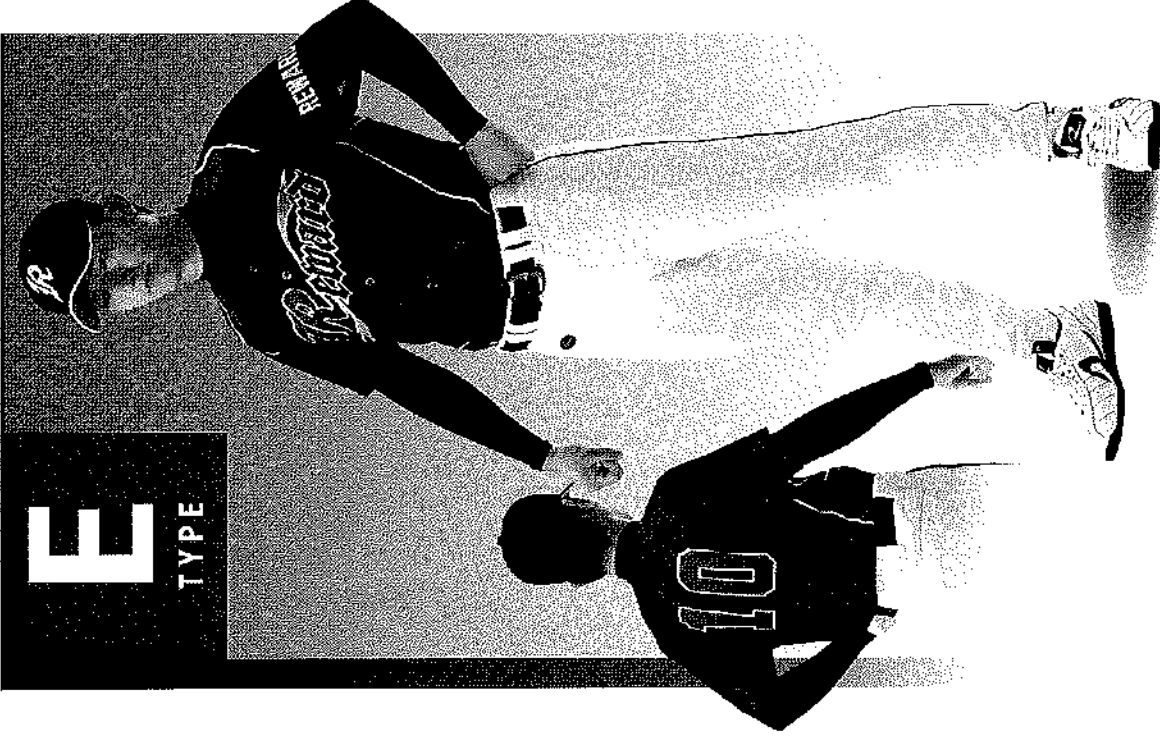
**SUS-E15**

■フロントオープン  
 ■X0マーク  
 01A06 026 015 001 001  
 マーク番号: B205 カラー: 上(15/32)  
 下(32)  
 番号番体: BN1 カラー: (15/32)

シンブル  
ムーブカット

オーダートゥ用パネル

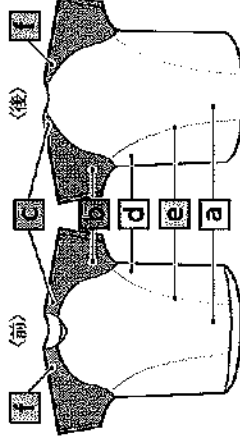

## COLOR VARIATION

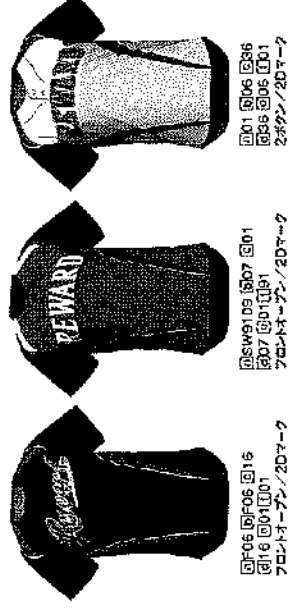

01F06 01F06 0116  
 0116 0101 001  
 フロントオープン / 2Dマーク  
 2400 / 20マーク  
 01SW109 007 001  
 007 0101 001  
 フロントオープン / 2Dマーク  
 2400 / 20マーク  
 0101 0106 006  
 006 006 001

\*3Dのイラストはイメージです。実際の製品とはデザインやカラー等、多少異なります。

3Dシミュレーション対応 [www.reward.co.jp](http://www.reward.co.jp) スマホにも対応!

# T

TYPE



## SUS-T13

■フロントオープン  
■3Dマーク  
 ①0901 ②26 ③09 ④01 ⑤09 ⑥89 ⑦89  
 マーク番体:B80 カラー:上(26/01/26)  
 下(26/01/26)  
 番号番体:BN13 カラー:(26/89)



シンプル  
4-722スト

オーダー用パネル

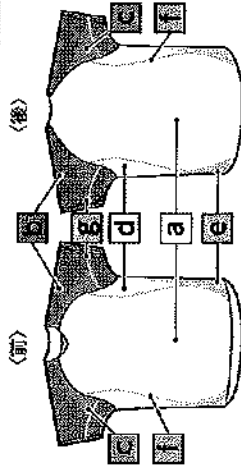

COLOR VARIATION

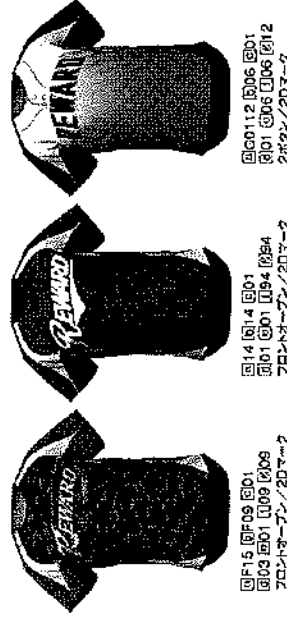

①F15 ②F09 ③01  
④03 ⑤01 ⑥09 ⑦06  
フロントオープン/2Dマーク

⑧00112 ⑨06 ⑩01  
⑪01 ⑫06 ⑬06 ⑭12  
2Dマーク/2Dマーク

# G

TYPE



## SUS-C15

■フロントオープン  
■XOマーク  
 ①S9315 ②83 ③01 ④01 ⑤82 ⑥82  
 マーク番体:B206 カラー:(86/32)  
 番号番体:BN13 カラー:(86/32)



シンプル  
4-722スト

オーダー用パネル

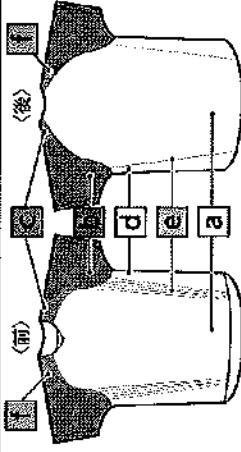

COLOR VARIATION

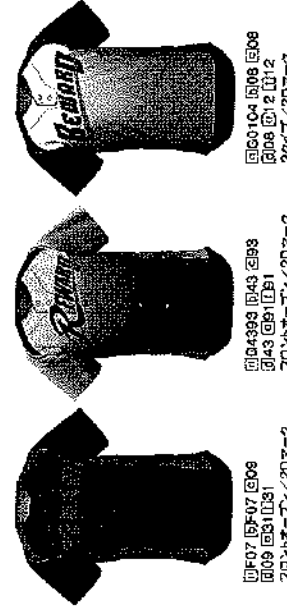

①F07 ②F07 ③08  
④09 ⑤11 ⑥31  
フロントオープン/2Dマーク

⑦04399 ⑧43 ⑨88  
⑩43 ⑪81 ⑫81  
フロントオープン/2Dマーク

※3Dのイラストはイメージです。実際の製品とはデザインやカラー等、多少異なります。

3D/3Dイメージ対応 [www.reward.co.jp](http://www.reward.co.jp) スマホにも対応!

カラー品番一覧:01ホワイト/03スカイブルー/04ブルー/06ネイビー/07ブラック/08ブルー/09レッド/10フィールド/11エンジ/12ネレンジ/14ハイオレット/15グリーン/16ブルー/17ピンク/21(0)エンジ/24(0)ハイオレット/26(0)ネイビー/28マゼンタ/31コールド/32シルバー/36エスマルドグリーン/41(0)ゴールド/43(0)イエロー/54(0)ハイオレット/58(0)ブルー



# R TYPE

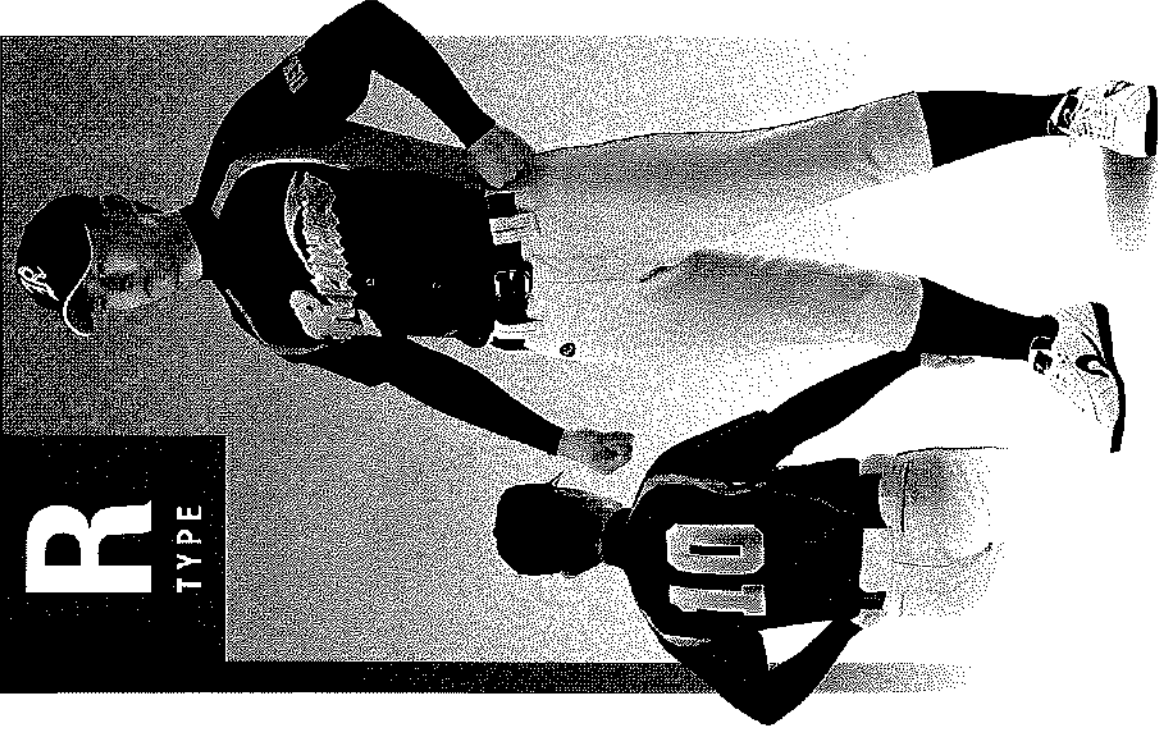

## SUS-R15

■フロントオープン  
■XOマーク  
□07 □12 □G6707  
マーク番体:B205 カラー:上(12/31)  
下(31)  
番号番体:BN1 カラー:(12/31)



オーダー用パネル

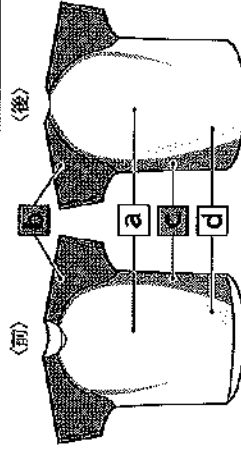

### COLOR VARIATION

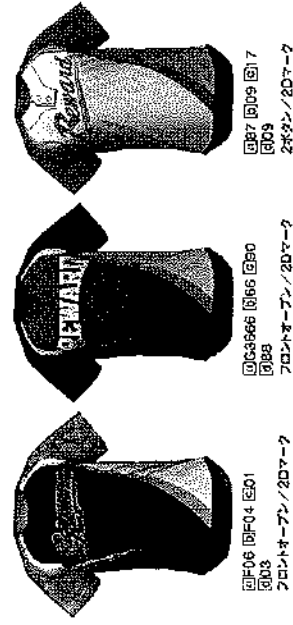

□F06 □F04 □E01  
□D3  
フロントオープン / 2Dマーク  
□G9666 □66 □90  
□B9  
フロントオープン / 2Dマーク  
□B7 □09 □17  
□D9  
2枚タン / 2Dマーク

# G TYPE

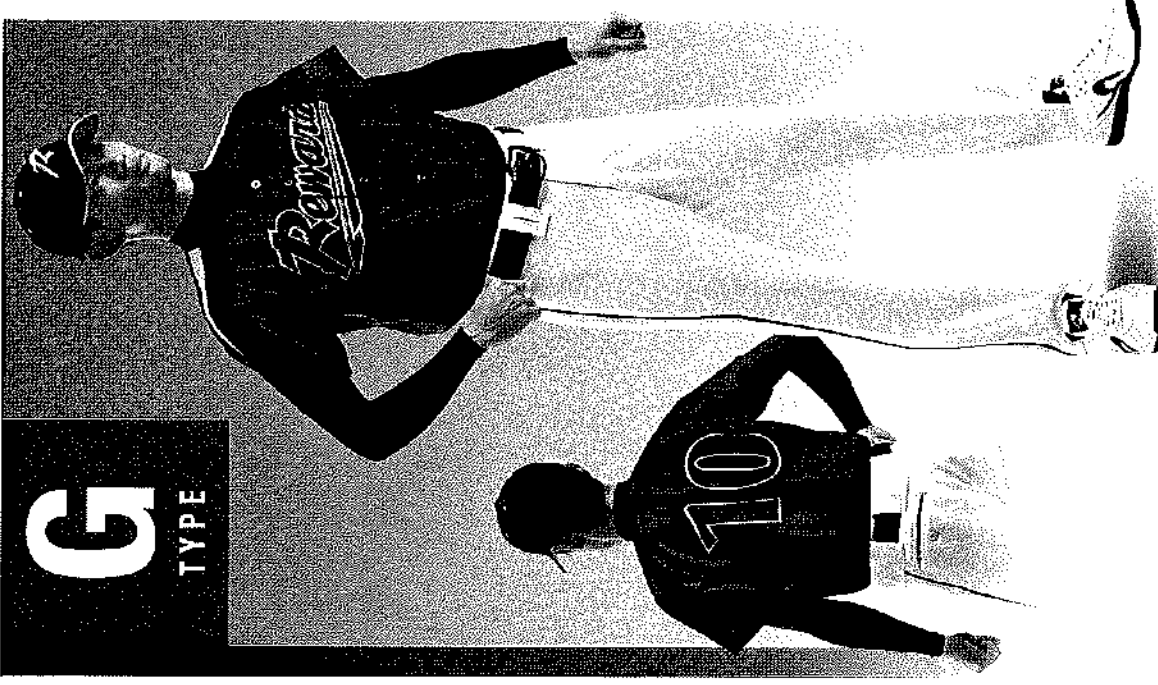

## SUS-G14

■フロントオープン  
■2DOX  
□26 □25 □89 □11  
マーク番体:B157 カラー:上(26/89)  
下(26-11/89)  
番号番体:BN13 カラー:(26/89)



オーダー用パネル

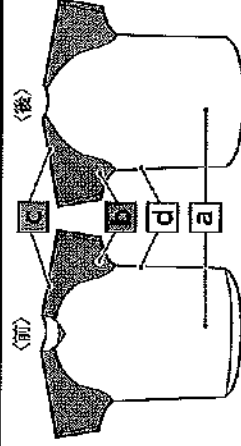

### COLOR VARIATION

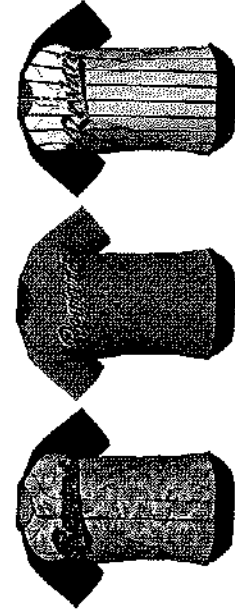

□F04 □07 □04  
フロントオープン / 2Dマーク  
□A12 □A12 □08  
□08  
フロントオープン / 2Dマーク  
□BW7966 □66 □08  
□09  
2枚タン / 2Dマーク

※ 3Dのイラストはイメージです。実際の製品とはデザインやカラー等、多少異なります。

3Dシミュレーション対応 [www.reward.co.jp](http://www.reward.co.jp) スマホにも対応!





# F

## TYPE

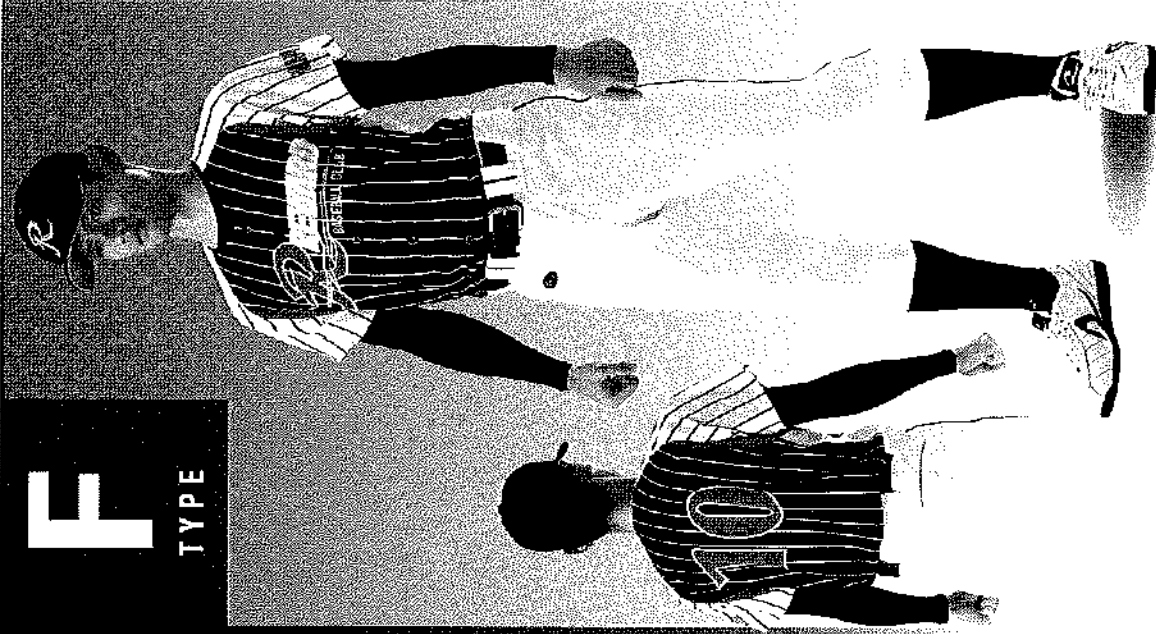

### SUS-F13

■プロントオープン  
■3Dマーク  
⑧S0601 ⑨S0106 ⑩09 ⑪01  
マーク番体:B186 カラー:上:(09-32/89)  
下:(89)(89)  
番号番体:BN13 カラー:⑩3/83



オーダー用パネル

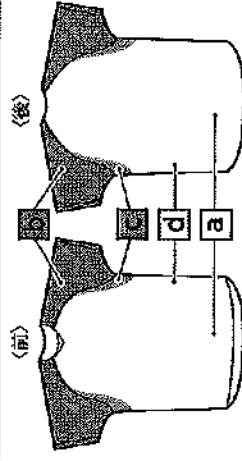

### COLOR VARIATION

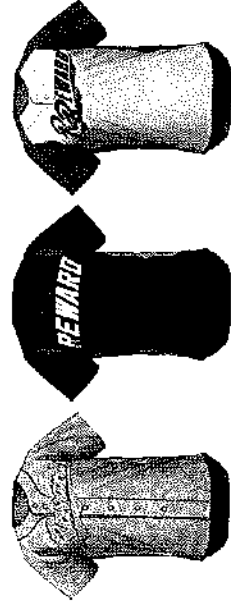

⑫F17 ⑬29  
⑭01  
プロントオープン/2Dマーク

⑮A08 ⑯A08 ⑰09  
⑱01  
プロントオープン/2Dマーク

⑲01 ⑳11 ㉑06  
㉒06  
2ボタン/2Dマーク

# I

## TYPE

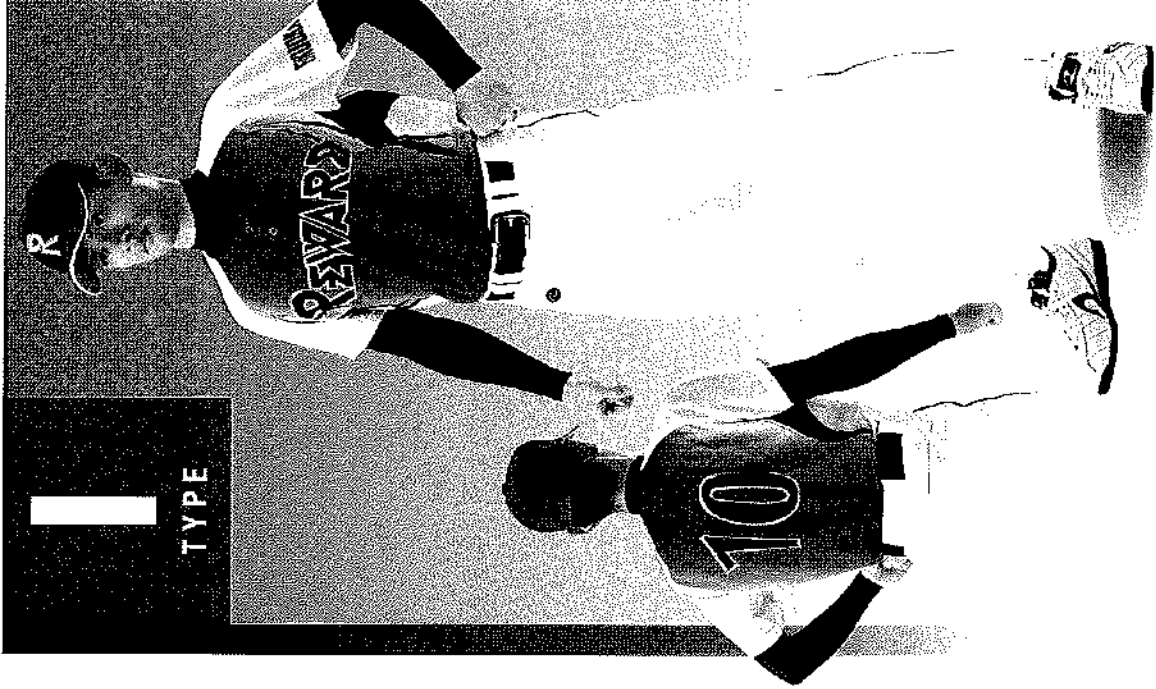

### SUS-I25

■2ボタン  
■XOマーク  
⑧GS1801 ⑨01 ⑩07 ⑪89 ⑫07  
⑬89 ⑭07  
マーク番体:B220 カラー:上:(07/31)  
番号番体:BN13 カラー:⑮(07/31)



オーダー用パネル

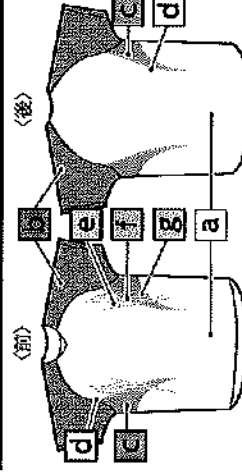

### COLOR VARIATION

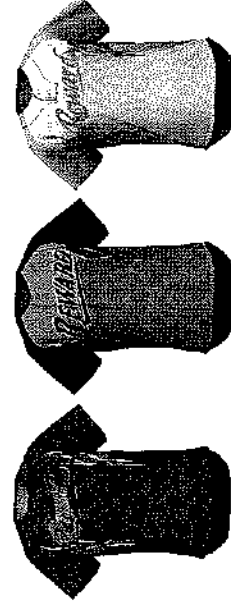

⑲F14 ⑳F14 ㉑01  
㉒01 ㉓01 ㉔02 ㉕01  
プロントオープン/2Dマーク

㉖41 ㉗A08 ㉘06  
㉙01 ㉚01 ㉛04 ㉜01  
プロントオープン/2Dマーク

㉝78 ㉞03 ㉟29  
㊱03 ㊲92 ㊳54 ㊴01  
2ボタン/2Dマーク

※3Dのイラストはイメージです。実際の製品とはデザインやカラー等、多少異なる場合があります。

3Dイメージも対応! [www.reward.co.jp](http://www.reward.co.jp) スマホにも対応!

# フルオーダー昇華シャツ

## ORDER MADE SUBLIMATE SHIRTS

チーム受注対応商品の為、新着ご注文は9着以上からになります。

シャツ+2D 昇華マーク **¥7,500** (税抜)

大人

シユニア

※マークの指定は、2Dマークに限らせて頂きます。指定箇所については「胸マーク」「胸番号」「袖マーク」(片袖のみ)「背番号」の4カ所になります。その他「背ネーム」については別途料金 ¥1,500 (税抜) が掛かります。尚、袖マークは地名に限らせて頂きます。

品番	首	裾
SUS-203MS	丸首	ストレート
SUS-203VS	V首	ストレート
SUS-203V	V首	ユニフォーム型
◎SJS-203VS	V首	ストレート
◎SJS-203V	V首	ユニフォーム型

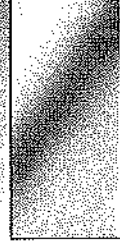

スムーズドライ

超軽量素材で、昇華のデザインがキレイに見える。



### STEP1 9つのデザインから選択

デザインタイプ別

カラー配分 a b c d e f g

左のパネルカラーをご参照いただき、それぞれのパネルの色を決めてください。

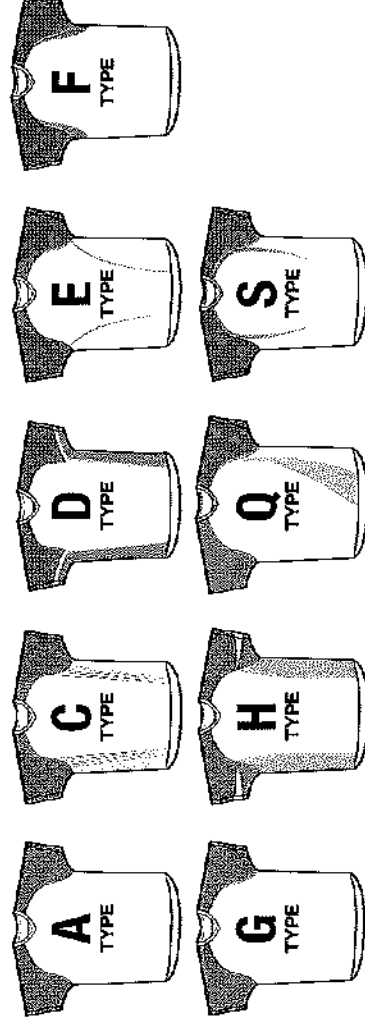

### STEP2 カラーを選択

身頃カラーサンプル クラゲーション・ストライプの指定は可能ですが、アクセントカラーについては、指定不可となります。予めご了承ください。

09	91	17	18	43	94	71	67	87	11	21	60	06	26
レッド	オレンジ	ブルー	グリーン	イエロー	イエロー	ピンク	ピンク	ピンク	エンジ	エンジ	ネイビー	ネイビー	ネイビー

03	16	08	58	78	66	92	10	15	93	36	14	54	74	24
ブルー	ブルー	ブルー	ブルー	ブルー	ブルー	ブルー	ブルー	ブルー	ブルー	ブルー	ホワイト	ホワイト	ホワイト	ホワイト

01	07	04	90	32	31	89	91
ホワイト	ブラック	グレー	グレー	シルバー	ゴールド	イエロー	イエロー

### ネックカラーサンプル

01	06	07	08	09	11	12	14	15	16	24	29	66	36	94
ホワイト	ネイビー	ブラック	ブルー	レッド	エンジ	オレンジ	イエロー	グリーン	ブルー	ホワイト	マゼンタ	ロブルー	エンジ	イエロー

### STEP3 サイズを選択

シャツ大人サイズ表

サイズ	サイズ	サイズ	サイズ	サイズ	サイズ	サイズ	サイズ
胸囲 88	胸囲 92	胸囲 96	胸囲 100	胸囲 104	胸囲 108	胸囲 112	胸囲 116
身長 165	身長 170	身長 175	身長 180	身長 185	身長 190	身長 195	身長 200
S JASPO	M JASPO	L JASPO	O JASPO	XO JASPO	2XO JASPO	O-6	O-8

シャツジュニアサイズ表

サイズ	サイズ	サイズ	サイズ	サイズ	サイズ
胸囲 61-67	胸囲 68-72	胸囲 70-78	胸囲 76-84	胸囲 81-89	胸囲 91-99
身長 125-138	身長 135-145	身長 145-155	身長 155-165	身長 165-175	身長 175-185
130	140	140	150	150	160

レワードHPにて  
シミュレーションが  
できます!

レワード

検索

POINT  
1

超軽量! 着心地抜群!

POINT  
2

9つのデザインから選択!

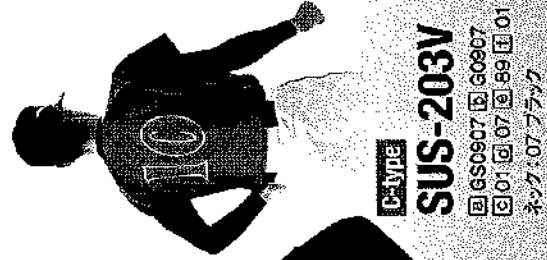

**C-type**  
**SUS-203V**  
☐ GS0907 ☐ GS0907  
☐ 01 ☐ 07 ☐ 89 ☐ 01  
ネック: 07 ブラック

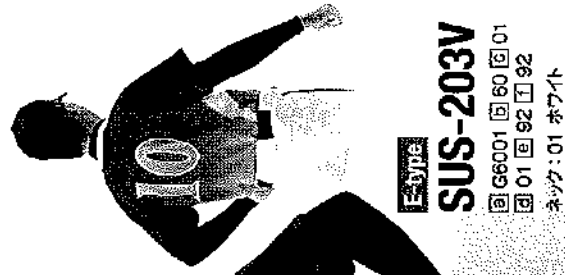

**E-type**  
**SUS-203V**  
☐ G6001 ☐ 60 ☐ 01  
☐ 01 ☐ 92 ☐ 92  
ネック: 01 ホワイト



**F-type**  
**SUS-203V**  
☐ 01 ☐ 26 ☐ 21 ☐ 26  
ネック: 06 ネイビー



**G-type**  
**SUS-203V**  
☐ G0801 ☐ 01  
☐ 92 ☐ 92  
ネック: 06 ネイビー



**G-type**  
**SUS-203V**  
☐ G1501 ☐ 15  
☐ 01 ☐ 92 ☐ 01  
ネック: 15 グリーン



**S-type**  
**SUS-203V**  
☐ S2601 ☐ S2601  
☐ 89 ☐ 01  
ネック: 06 ネイビー

# BOCASYS OPTION

オプション

袖マーク (片袖) ¥1,000 (税抜)

使用書体: B15

使用書体: R52

背ネーム (アーチ型) ¥1,500 (税抜)

使用書体: B15 ※カラーはP31参照。

**OSAKA**

**JAPAN**

**ABCDEFGHIJK**

使用書体: B37

使用書体: B38

**静岡**

**浜松**

※使用書体は「B15」に限らせて頂きます。

**3**

昇華ゼッケン マジックテープ加工代 (ゼッケン加工・ユニフォーム加工) 各¥650 (税抜) (4カ所)

背番号 ¥1,650 (税抜) 胸番号 ¥1,550 (税抜)

大人用	SAN01	25cm × 30cm	SAN02	11cm × 13cm
ジュニア用	SAN04	21cm × 24cm	SAN05	10cm × 12cm

商品アイテム	マーク	全胸	胸番	背番	袖マーク	マーク アーク カラー	アーク カラー (切替し部分)	オプション
EASY BOCASYS	2D	○	○	○	○	—	—	不可
PREMIUM BOCASYS (フロントオープン/ネック)	XO	○	○	○	○	—	—	背ネーム(2D) ¥1,500 (税抜) 右袖マーク(2D) ¥1,000 (税抜)
昇華ユニフォーム (フロントオープン/ 2ボタン)	XO	○	○	○	○	—	○	背ネーム(2D) ¥1,500 (税抜)
	3D	○	○	○	○	○	○	右袖マーク(2D) ¥1,000 (税抜)
	2DDX <sup>※2</sup>	○	○	○	○	—	○	ライン加工(袖・フロント) ¥800 (税抜)
2D	○	○	○	○	○	—	背ネーム(2D) ¥1,500 (税抜) ライン加工(袖) ¥800 (税抜)	
昇華シャツ (SUS-203MS,SUS-203VSなど)	2D	○	○	○	○	—	—	袖マーク(2D) ¥1,000 (税抜) 袖番号(2D) ¥1,000 (税抜)
Vネックコート (SGW-277,288など)	2D	○ <sup>※3</sup>	—	—	—	—	—	

※1 XOマーク、3Dマーク、2DDXマークの場合も袖マークは2Dになります。

※2 2DDXマークに関しては、緑取タイプ、緑取スライドタイプ、ダブル緑取タイプのみの対応となります。(詳しくはP30参照)

※3 片胸マークも対応可能です。

## ⚠️ 3Dマーク加工について

■例 緑カラーが日の場合比較

2Dマーク



2DDXマーク



3Dマーク



3Dマーク加工について、緑部分を濃い色で選択した場合、立体的に見える為の陰影が入る為、少し暗っぽく見える場合がございます。(詳しくはP30参照)

## ⚠️ 昇華ユニフォームのデザインについて

### ⚠️ お取扱注意について

昇華プリント関連商品について、使用状況や、繰り返し洗、また環境の変化によって、色移りや色褪せなどが発生する場合がございます。お取扱いは下記の項目にご注意いただき、少しでも長くご利用いただけます。

昇華ユニフォームのデザインとマーク書体の組み合わせサイズによっては、切替し部分とマーク部分が重なる場合がございます。予めご了承ください。

- ①ドライクリーニングはしないでください。
- ②タンブラー乾燥機は使用しないでください。
- ③漂白剤入り洗剤・漂白剤・柔軟剤は使わないでください。
- ④30℃以上の温水では洗濯しないでください。
- ⑤手もみ洗い・つけおき洗いはしないでください。

- ⑥他の衣類と混ぜて洗濯しないでください。
- ⑦洗濯、脱水後は直ちに取り出し形を整えて陰干ししてください。
- ⑧着用後、濡れたままの状態では長時間放置しないでください。
- ⑨マーク部分には絶対に直接アイロンをかけないでください。
- ⑩防水スプレーなどは使用しないでください。



# Moving Shirts

ムーヴイングシャツ®



UFS-113 88

様々なデザインの  
動きやすい  
2ポケットシャツ



UFS-117 62

試合用と練習用、  
両方使える定番シリーズ。

(全商品 タレクト昇華・SF昇華に対応。)







**UFS-117 40 ¥3,600 (税別)**  
 野球用  
 野球グローブ  
 (18インチ)  
 ●加工・縫製・手縫い (2000X)  
 ●素材: 2506  
 ●サイズ: 18インチ / 18.5インチ / 19インチ / 20インチ / 21インチ (21インチ)

**UFP-126 01 ¥5,600 (税別)**  
 4-6インチ ストレートバック #974  
 加工・縫製・手縫い (2000X) (5mm) ¥800 (税別)

CP-20 11	¥2,600 (税別)
CP-20 11	¥1,085 (税別)
ST-43 07	¥1,100 (税別)
SH-16 07	¥2,100 (税別)
CUM	

**トータル ¥19,895 (税別)**



# UFS-112

## ¥3,900

（税別）

素材:ソアリアンハニカム

日本製

サイズ:S-M-L-O-XO-2XO

※こちらのジャージ(UFS-112)にはライン加工はできません。

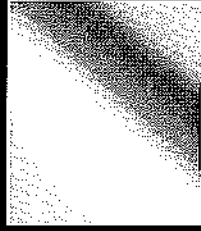

ソアリアンハニカム

- ポリエステル100% ●吸水速乾性
- かさ高堅直性 ●ソフトな風合い



ソアリアンハニカム  
ソアリアンハニカム  
ソアリアンハニカム

## 肩の切替しがカッコ良い疾走感のあるデザイン

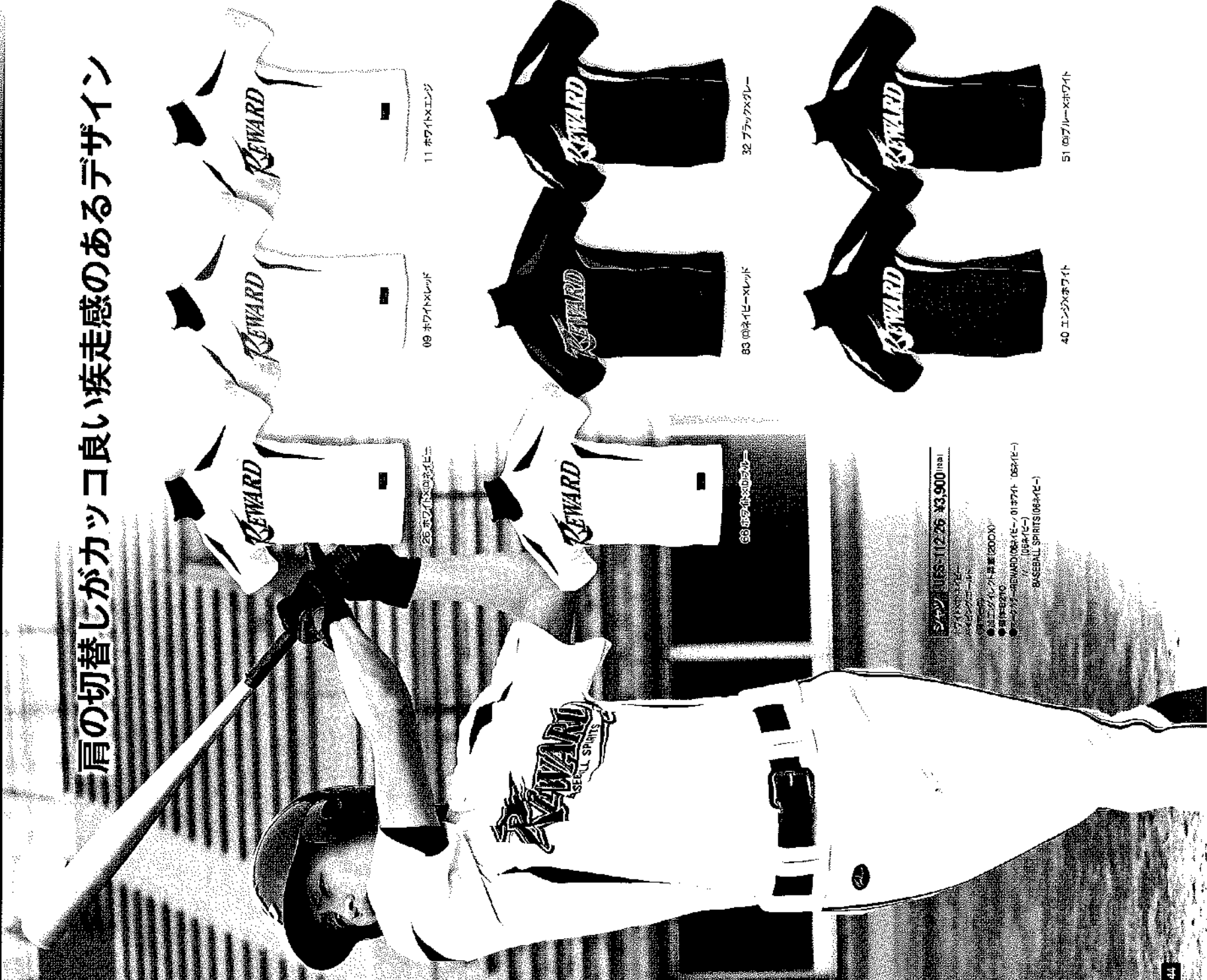

26 ホワイト×ネイビー



09 ホワイト×ネイビー



11 ホワイト×ネイビー

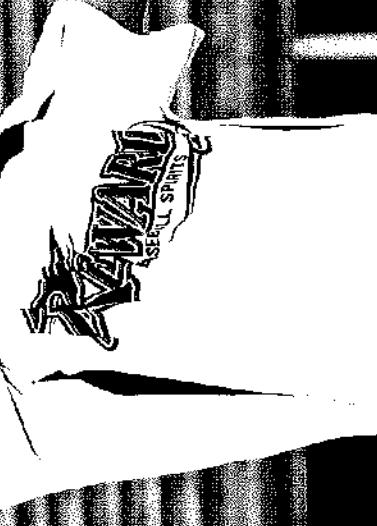

66 ホワイト×ネイビー



83 09ネイビー×ネイビー



32 ブラック×ネイビー



40 イングリッシュホワイト



51 09ブルー×ホワイト

ジャージ UFS-112 ¥3,900 (税別)

送料別

●送料:送料別  
●送料:送料別

●送料:送料別  
●送料:送料別

BASEBALL SPIRITS (083474-)

NEW 3月発売予定

UFS-252

¥4,200 (税別)

素材: ライトストレッチニット

サイズ: S・M・L・O・XO・2XO

※こちらのシャツ(UFS-252)にはライン加工はできません。

日本製

ライトストレッチニット

- ポリエステル100% ●吸水速乾性
- 軽量 ●防透け・UVカット



タイムスリップ

肩から背中、脇に切替しを大胆に入れたデザイン

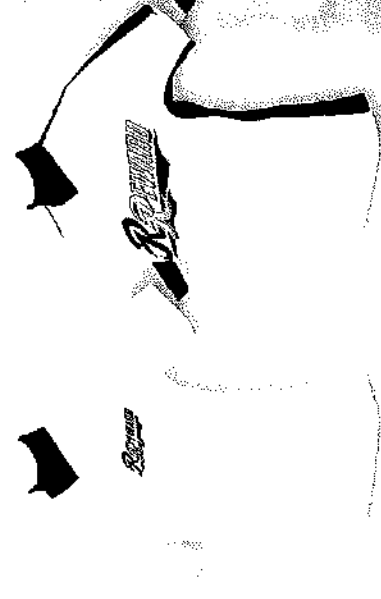

01 ホワイト

16 ホワイト×ネイビー



18 ホワイト×ブルー

26 ネイビー×ホワイト

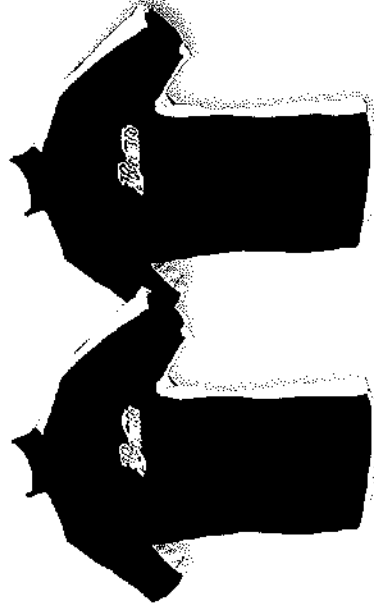

28 ブルー×ホワイト

27 ブラック×ホワイト

シャツ	UFS-252	¥4,200 (税別)
カラー	ホワイト	
サイズ	S・M・L・O・XO・2XO	
素材	ポリエステル100%	
特徴	速乾性・防透け・UVカット	
生産国	日本	
商品番号	UFS-252	
販売店	タイムスリップ	
シャツ	UFP-07	¥5,400 (税別)
カラー	ブラック	
サイズ	S・M・L・O・XO・2XO	
素材	ポリエステル100%	
特徴	速乾性・防透け・UVカット	
生産国	日本	
商品番号	UFP-07	
販売店	タイムスリップ	
パンツ	UPP-01	¥2,995 (税別)
カラー	ブラック	
サイズ	S・M・L・O・XO・2XO	
素材	ポリエステル100%	
特徴	速乾性・防透け・UVカット	
生産国	日本	
商品番号	UPP-01	
販売店	タイムスリップ	

# UFS-113

## ¥3,800

(税別)

柔着スムースドライ  
 サイズ:S・M・L・O・XO・2XO  
 ※こちらのシャツ(UFS-113)には  
 ライン加工はできません。

日本製

スムースドライ

- 吸水速乾性 ●軽量
- ソフトな肌合い ●蒸気なめらか



人気の立衿デザインで脇に入った切替しが特徴的



シャツ UFS-113 06 ¥3,800  
 ●カラー:白  
 ●サイズ:S・M・L・O・XO・2XO  
 ●素材:ポリエステル100%  
 ●機能:スムースドライ  
 ●生産国:日本

83 06ホワイト  
 ハイベンク:ホワイト

35 06ホワイト  
 ハイベンク:ホワイト

26 06ホワイト  
 ハイベンク:ホワイト

89 06ホワイト  
 ハイベンク:ホワイト

11 06ホワイト  
 ハイベンク:ホワイト

96 06ホワイト  
 ハイベンク:ホワイト

# UFS-08

## ¥3,900

(税別)

柔着スムースドライ  
 サイズ:S・M・L・O・XO・2XO  
 ※こちらのシャツ(UFS-08)には  
 ライン加工はできません。

日本製

スムースドライ

- 吸水速乾性 ●軽量
- ソフトな肌合い ●蒸気なめらか



多彩なカラーバリエーション! チームカラーでかっこよく決めよう!



シャツ UFS-08 83 ¥3,900  
 ●カラー:白  
 ●サイズ:S・M・L・O・XO・2XO  
 ●素材:ポリエステル100%  
 ●機能:スムースドライ  
 ●生産国:日本

97 06ホワイト  
 ハイベンク:ホワイト

08 06ホワイト  
 ハイベンク:ホワイト

11 06ホワイト  
 ハイベンク:ホワイト

83 06ホワイト  
 ハイベンク:ホワイト



# UFS-20

## ¥3,900 (税別)

素材:リアリオンハニカム  
サイズ:S-M-L-O-XO-2XO  
※こちらのシャツ(UFS-20)には  
ライン加工はできません。

【日本製】

リアリオンハニカム

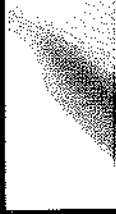

- ポリエステル100% ●吸水透気性
- かさ高軽量性 ●ソフトな肌合い



### 腕の可動域を考慮し作られたカッティングを採用

シャツ UFS-20 3,900円(税別)

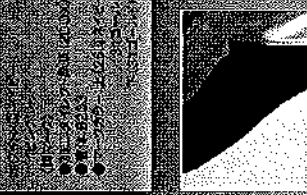

**ソフトな肌合い**  
肌触り心地を考慮し、  
ソフトな肌合いを実現。  
素材:ポリエステル

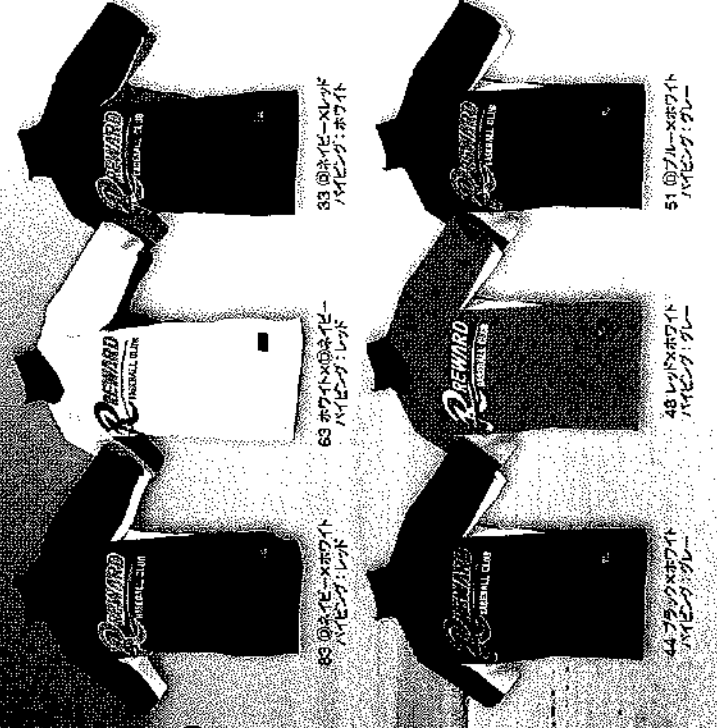

# UFS-111

## ¥3,900 (税別)

素材:リアリオンハニカム  
サイズ:S-M-L-O-XO-2XO  
※こちらのシャツ(UFS-111)には  
ライン加工はできません。

【日本製】

リアリオンハニカム

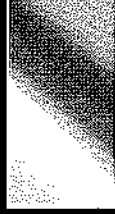

- ポリエステル100% ●吸水透気性
- かさ高軽量性 ●ソフトな肌合い



### 肩から袖にかけてのWハイゼンクが特徴的

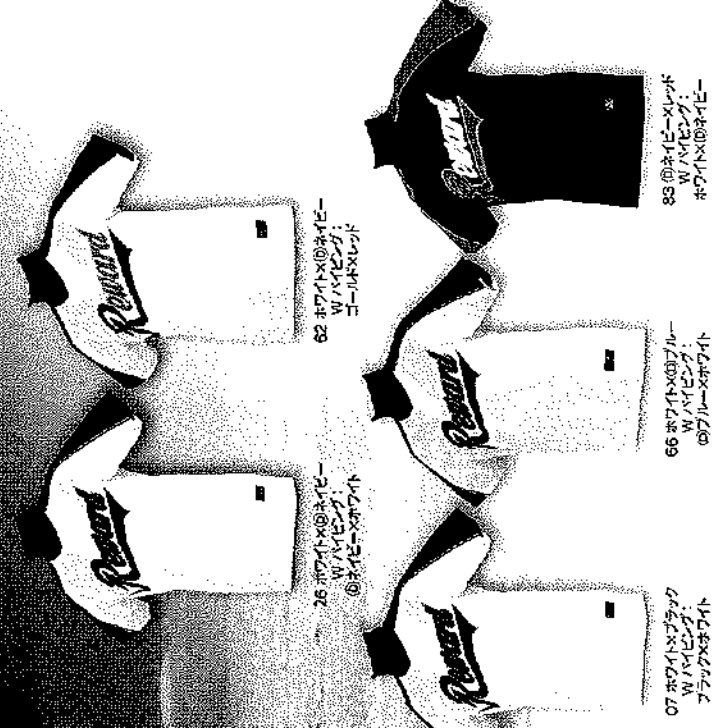

シャツ UFS-111 83 ¥3,900(税別)

- ⑩ネイビー×レッド
- Wハイゼンク:ブラック×ネイビー
- (胸マーク)
- 加工:SF 苺華 (2DDX)
- 素材:B205
- マークカラー:上 (09)レッド / 01ホワイト  
下 (09)ネイビー

※マーク・ワッペン代は別途です。

# UFS-18

## ¥4,100 (税抜)

素材:ソアリアオンハニカム  
サイズ:S・M・L・O・XO・2XO  
※こちらのシャツ(UFS-18)には  
ライン加工はできません。

日本製

ソアリアオンハニカム

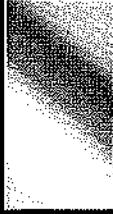

- ポリエステル100%
- 吸水速乾性
- カサ高弾性
- ソフトな肌合い



SAISON  
SPORTS  
TEAM

### 肩と脇に鋭く入った切替しがポイント!

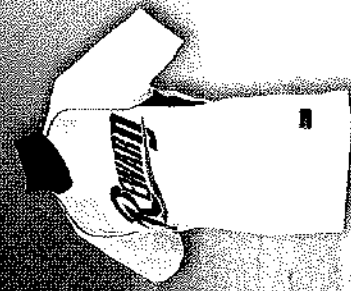

83 ホワイト×ネイビー  
ハイブリッド

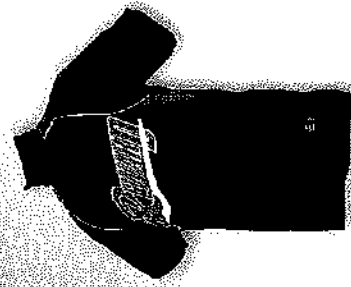

83 09ネイビー×ホワイト  
ハイブリッド

シャツ UFS-18 83 ¥4,100 (税別)

- ポリエステル100%
- 吸水速乾性
- カサ高弾性
- ソフトな肌合い

# UFS-19

## ¥4,100 (税抜)

素材:ソアリアオンハニカム  
サイズ:S・M・L・O・XO・2XO  
※こちらのシャツ(UFS-19)には  
ライン加工はできません。

日本製

ソアリアオンハニカム

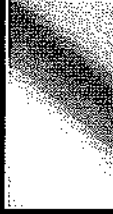

- ポリエステル100%
- 吸水速乾性
- カサ高弾性
- ソフトな肌合い



SAISON  
SPORTS  
TEAM

### 共生地を使用した幅のあるラインが特徴的!

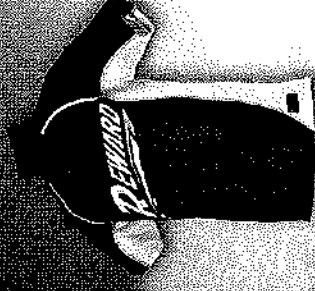

51 09ブルー×ホワイト  
クロスライン



63 ホワイト×09ネイビー  
クロスライン

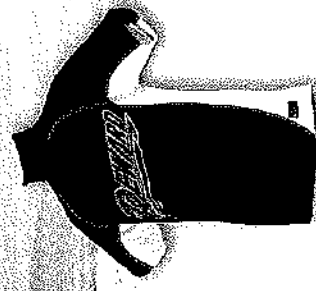

63 09ネイビー×ホワイト  
クロスライン



59 ホワイト×09ブルー  
クロスライン

シャツ UFS-19 53 ¥4,100 (税別)

- ポリエステル100%
- 吸水速乾性
- カサ高弾性
- ソフトな肌合い

# Select セレクト

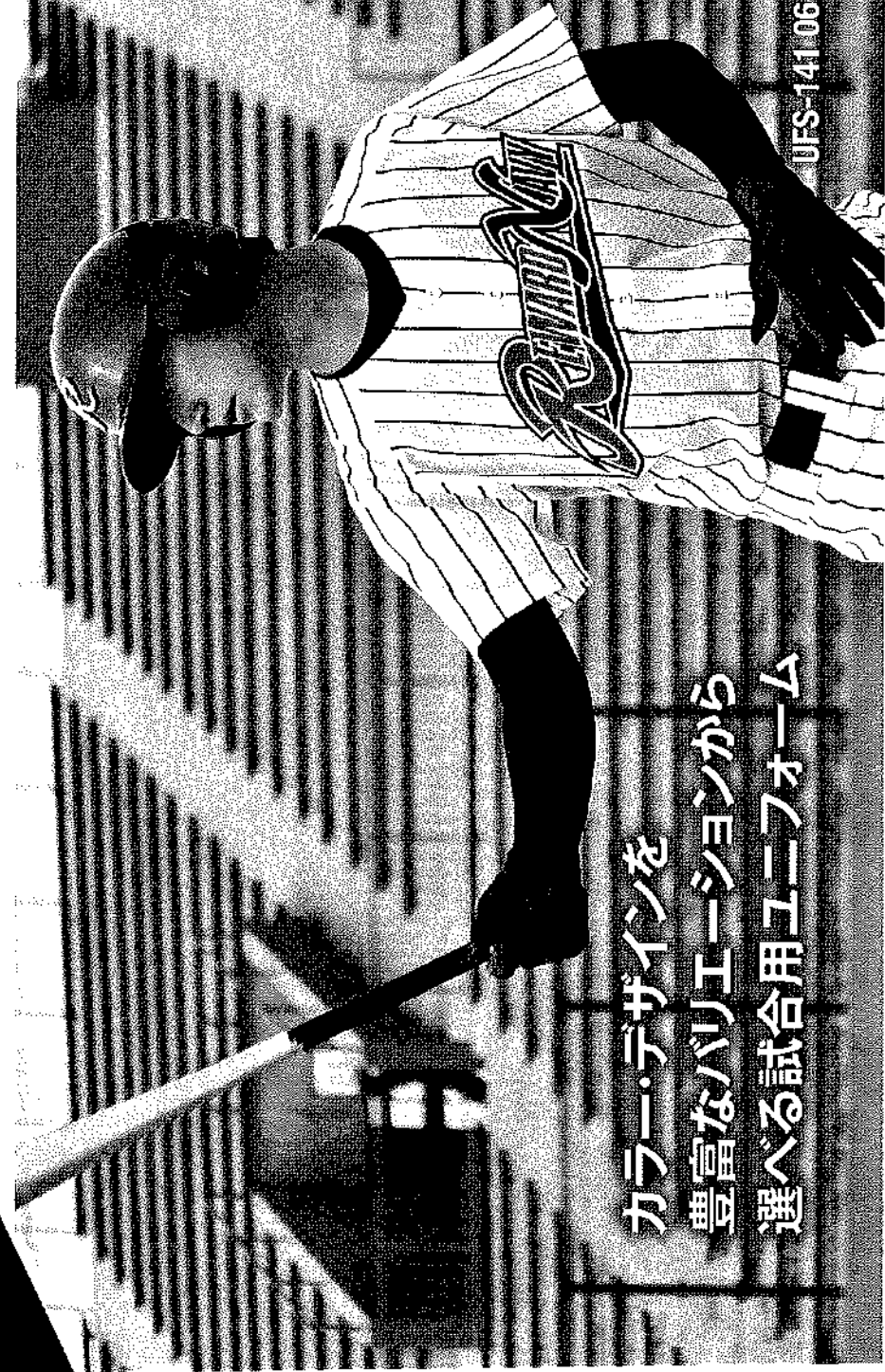

UFS-14106

カラー・デザインを  
豊富なバリエーションから  
選べる試合用ユニフォーム



UFS-10701



UFS-2866



# UFS-107

ライン入り  
**¥3,900** (税抜)  
**¥4,700** (税抜)

素材:ペンメッシュ  
 サイズ:S・M・L・O・XO・2XO  
 日本製

## ペンメッシュ

特殊な2層メッシュ構造により、衣服内の滞留空気を効率良く冷却しクーリング効果を発揮します。

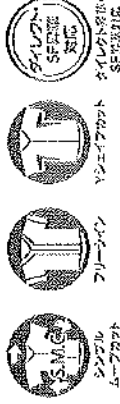

## Yシエーブカット

腕に縫製を集中させない事で腕の動きを一層スムーズにします。また、ユニフォームの裾がパンツからずり上がる事も緩和します。

**通気性抜群!!**  
**さらに軽量なので動きやすい**



### シャツ UFS-107 06 ¥3,900 (税別)

素材:ペンメッシュ  
 サイズ:加工①×09サイズ(10mm) 袖15mmアタ ¥800(税別)  
 (胸マーク)  
 ●加工①B1(組立仕様)  
 ●生地:B207  
 ●生地:ハーバーチャールニット  
 ●マークカラー:(01)ホワイト/09(レッド)

### パンツ UFP-07 01 ¥5,400 (税別)

素材:ペンメッシュ  
 サイズ:加工①×63サイズ(115mm) ¥800(税別)  
 ●加工①B1(組立仕様)  
 ●生地:B207  
 ●生地:ハーバーチャールニット  
 ●マークカラー:(01)ホワイト/09(レッド)

### シャツ UFS-107 01 ¥3,900 (税別)

素材:ペンメッシュ  
 サイズ:加工①×09サイズ(6mm) 袖23mmアタ ¥800(税別)  
 (胸マーク)  
 ●加工①B1(組立仕様)  
 ●生地:B207  
 ●生地:ハーバーチャールニット  
 ●マークカラー:(09)レッド/31(ブラック/09)ホワイト

### パンツ UFP-26 01 ¥5,400 (税別)

素材:ペンメッシュ  
 サイズ:加工①×09サイズ(6mm) 袖23mmアタ ¥800(税別)  
 ●加工①B1(組立仕様)  
 ●生地:B207  
 ●生地:ハーバーチャールニット  
 ●マークカラー:(09)レッド/31(ブラック/09)ホワイト

### シャツ UFS-107 07 ¥3,900 (税別)

素材:ペンメッシュ  
 サイズ:加工①×09サイズ(6mm) 袖23mmアタ ¥800(税別)  
 (胸マーク)  
 ●加工①B1(組立仕様)  
 ●生地:B207  
 ●生地:ハーバーチャールニット  
 ●マークカラー:(11)エンジ/31(ブラック)

### パンツ UFP-24 01 ¥5,400 (税別)

素材:ペンメッシュ  
 サイズ:加工①×09サイズ(6mm) 袖23mmアタ ¥800(税別)  
 ●加工①B1(組立仕様)  
 ●生地:B207  
 ●生地:ハーバーチャールニット  
 ●マークカラー:(11)エンジ/31(ブラック)



## タフシャイン加工

耐光性能を向上させた素材。  
 従来の素材と比較し光による色あせを格段に少なくさせます。

## タフシャイン加工素材の色あせ評価



※太陽の光が出た場合、照射に約200時間相当した素材。



# UFS-28

ライン入り  
**¥3,300** **¥4,100**  
 (税抜) (税抜)

素材:バスマ・アグアドライメッシュ 日本製  
 サイズ:S-M-L-O-XO-2XO

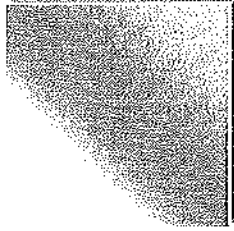

## バスマ・アグアドライメッシュ

縦ストレッチ、強力糸(バスマ®+アグアドライ®)機能  
 で汗処理も素早いメッシュ素材。

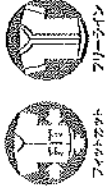

アグアドライ フリーライン



フリーラインシステム  
 ユニフォームにライン加工が可  
 能。豊富なラインカラーと全てのラ  
 インパターンが自由に選べます。

## 丈夫な素材で 安心感と快適性を実現!



カラー  
 ライン加工:0x0x15ライン(6mm)  
 ②x15ライン(6mm) #25mm7x ¥800(税)

(オプション)  
 ●加工日(裏面別紙)  
 ●生地B173  
 ●生地バスマ・アグアドライ  
 ●アグアドライ(600D)ライン(13x15)  
 ●アグアドライ(13x15)  
 下(600D)ライン(13x15)

**シャツ UFP-07 01 ¥5,400(税)**  
 レギュラーネック ホワイト  
 ライン加工:0x0x6ライン(6mm) ¥800(税)

キャップ  
 CP-104 35 ¥2,600(税)  
 TS-161 26 ¥4,095(税)  
 ST-43 06 ¥1,100(税)  
 B-116 05 ¥2,100(税)

**トータル ¥20,595(税)**

カラー  
 ライン加工:0x0x15ライン(6mm)  
 ②x15ライン(6mm) #25mm7x ¥800(税)

(オプション)  
 ●加工日(裏面別紙)  
 ●生地B173  
 ●生地バスマ・アグアドライ  
 ●アグアドライ(600D)ライン(13x15)  
 ●アグアドライ(13x15)  
 下(600D)ライン(13x15)

**シャツ UFS-28 26 ¥3,300(税)**

レギュラーネック ホワイト  
 ライン加工:0x0x6ライン(6mm) ¥800(税)

キャップ  
 CP-104 35 ¥2,600(税)  
 TS-161 26 ¥4,095(税)  
 ST-43 06 ¥1,100(税)  
 B-116 06 ¥2,100(税)

**トータル ¥20,195(税)**

カラー  
 ライン加工:0x0x15ライン(6mm)  
 ②x15ライン(6mm) #25mm7x ¥800(税)

(オプション)  
 ●加工日(裏面別紙)  
 ●生地B173  
 ●生地バスマ・アグアドライ  
 ●アグアドライ(600D)ライン(13x15)  
 ●アグアドライ(13x15)  
 下(600D)ライン(13x15)

**シャツ UFS-28 04 ¥3,300(税)**

レギュラーネック グレー  
 ライン加工:0x0x15ライン(6mm) ¥800(税)

キャップ  
 CP-104 07 ¥2,600(税)  
 TS-161 07 ¥4,095(税)  
 ST-43 07 ¥1,100(税)  
 B-116 07 ¥2,100(税)

**トータル ¥20,195(税)**

## UFS-28 COLOR VARIATION

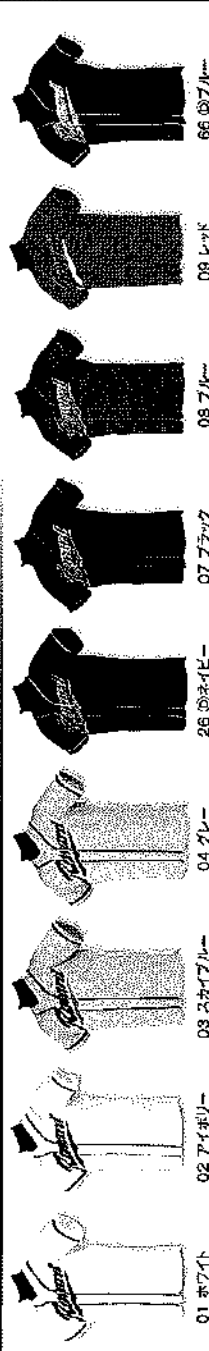

\* ラインに関しては、別途料金がかかります。

01 ホワイト

02 アイボリー

03 スカイブルー

04 グレー

05 ネイビー

07 ブラック

08 ブルー

09 レッド

06 紺ブルー

\* マーキング・ワッペン代は別途です。

# UFS-141

ライン入り  
¥4,900 (税込)  
¥5,700

素材: シャーブライストライプメッシュ  
サイズ: S・M・L・O・XO・2XO

## シャーブライストライプメッシュ

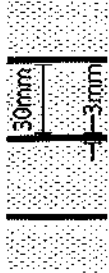

- ポリエステル100%
- 抜群の透れ落ち
- 優れた吸汗・速乾性
- 軽量メッシュ素材
- クリーンマジック加工

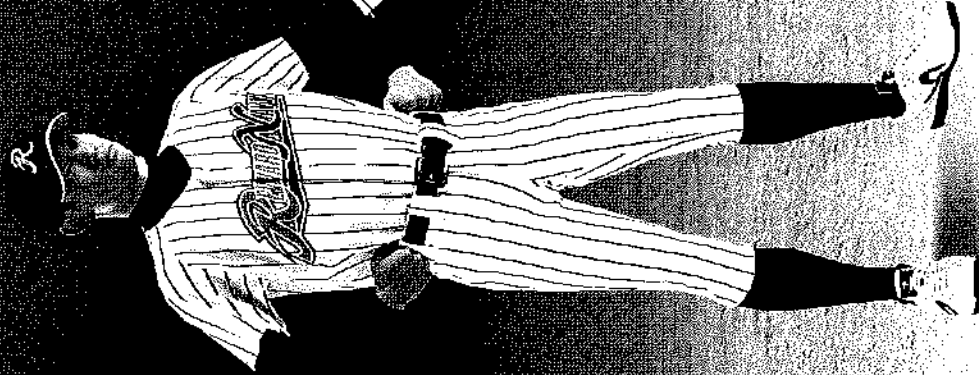

### シャツ

- UFS-141 06 ¥4,900 (税込)
- ハイカット  
(前マーク)  
●加工:B1 (経緯割線)  
●生地:B192  
●生地:バーチャルニット  
●マークカラー:上(08)レグ・077タグ / 31(ゴールド)  
下(08)レグ / 31(ゴールド)

### パンツ

- UFP-140 06 ¥6,100 (税込)
- ハイカット  
レギュラーレグ  
CP-104 35 ¥2,600 (税込)  
アンダーパ  
TS-151 26 ¥4,095 (税込)  
ストッキング  
ST-43 08 ¥1,100 (税込)  
ベイト  
B-115 06 ¥1,500 (税込)

トータル ¥20,295 (税込)

## UFS-141 COLOR VARIATION

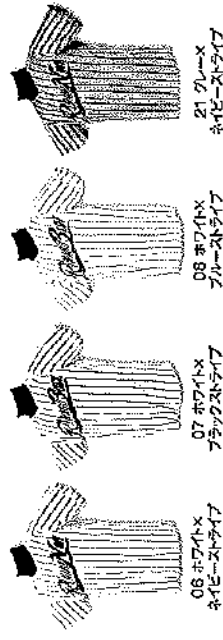

06 ホワイトX  
ネイビー  
08 ホワイトX  
ブルー  
21 グレーX  
ネイビー

# UFS-151

ライン入り  
¥4,900 (税込)  
¥5,700

素材: シャーブライストライプメッシュ  
サイズ: S・M・L・O・XO・2XO

## シャーブライストライプメッシュ



- ポリエステル100%
- 抜群の透れ落ち
- 優れた吸汗・速乾性
- 軽量メッシュ素材
- クリーンマジック加工

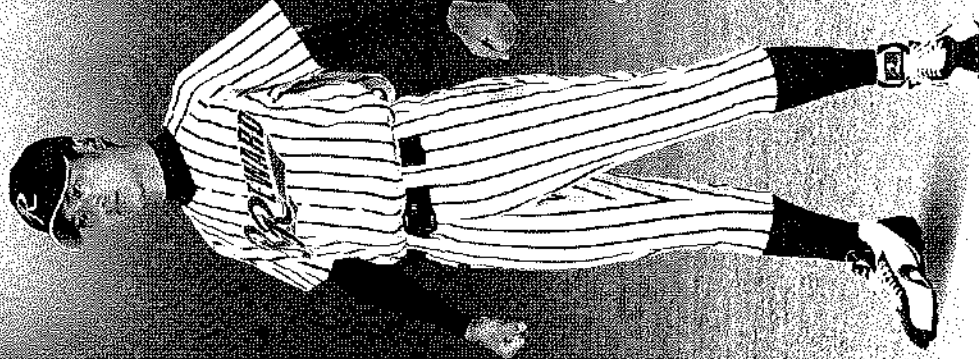

### シャツ

- UFS-151 08 ¥4,900 (税込)
- ハイカット  
(前マーク)  
●加工:B1 (経緯割線)  
●生地:B192  
●生地:バーチャルニット  
●マークカラー:上(08)レグ・087タグ / 31(ゴールド)  
下(08)レグ / 31(ゴールド)

### パンツ

- UFP-151 08 ¥6,100 (税込)
- レギュラーレグ  
CP-104 08 ¥2,600 (税込)  
アンダーパ  
TS-151 08 ¥4,095 (税込)  
ストッキング  
ST-43 08 ¥1,100 (税込)  
ベイト  
B-115 08 ¥1,500 (税込)

トータル ¥20,295 (税込)

## UFS-151 COLOR VARIATION

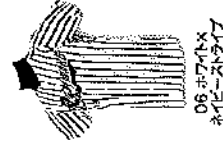

06 ホワイトX  
ネイビー  
07 ホワイトX  
ブラック  
08 ホワイトX  
ブルー

### シャツ

- UFS-151 22 ¥4,900 (税込)
- クレームワッペン  
(前マーク)  
●加工:B1 (経緯割線)  
●生地:B192  
●生地:バーチャルニット  
●マークカラー:上(11)エンジ / 077タグ / 31(ゴールド)  
下(11)エンジ / 31(ゴールド)

### パンツ

- UFP-151 22 ¥6,100 (税込)
- レギュラーレグ  
クレームワッペン  
CP-104 07 ¥2,600 (税込)  
アンダーパ  
TS-151 07 ¥4,095 (税込)  
ストッキング  
ST-43 07 ¥1,100 (税込)  
ベイト  
B-119 07 ¥2,100 (税込)

トータル ¥20,895 (税込)

## UFS-151 COLOR VARIATION

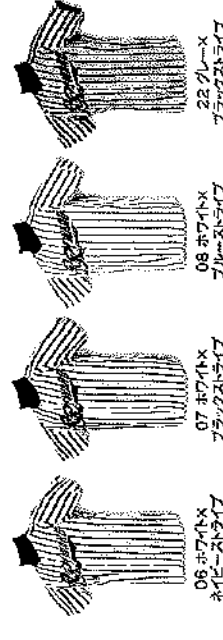

06 ホワイトX  
ネイビー  
07 ホワイトX  
ブラック  
22 グレーX  
ブラック

# UFS-29

¥4,600 (税抜)

素材:バズモ・アクアドライメッシュ

サイズ:S・M・L・O・XO・2XO

※UFS-29にはライン加工は出来ません。

日本製



## バズモ・アクアドライメッシュ

縦ストレッチ、強力糸(バズモ<sup>®</sup>+アクアドライ<sup>®</sup>)機能で汗処理も素早いメッシュ素材。



アクアドライ



切替しデザイン  
縦向サイドに入ったパターンの  
印象的なデザイン。

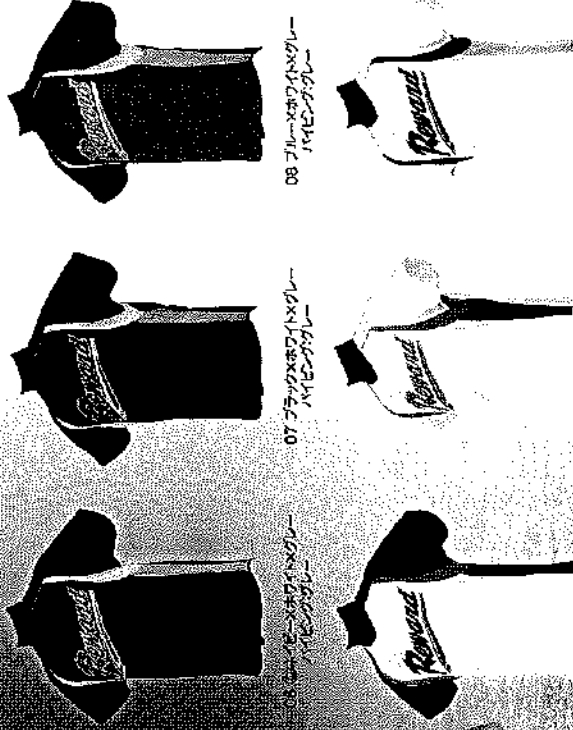

06 フライストライプメッシュ  
ハイビイングホーム

07 フライストライプメッシュ  
ハイビイングホーム

08 フライストライプメッシュ  
ハイビイングホーム

55 ホワイト×ネイビー  
ハイビイングホーム

63 ホワイト×ネイビー  
ハイビイングホーム

56 ホワイト×ネイビー  
ハイビイングホーム

# UFS-103

¥4,800 (税抜)

素材:シャープストライプメッシュ

サイズ:S・M・L・O・XO・2XO

日本製

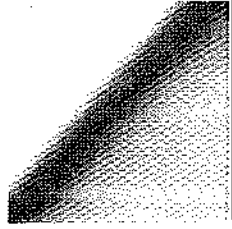

## シャープストライプメッシュ

ストライプ箇の同色ラインが入ったメッシュ素材。  
クリーンマジック加工で汚れ落ちも抜群。



シャープ

## 同色で入ったストライプがシャープさを演出

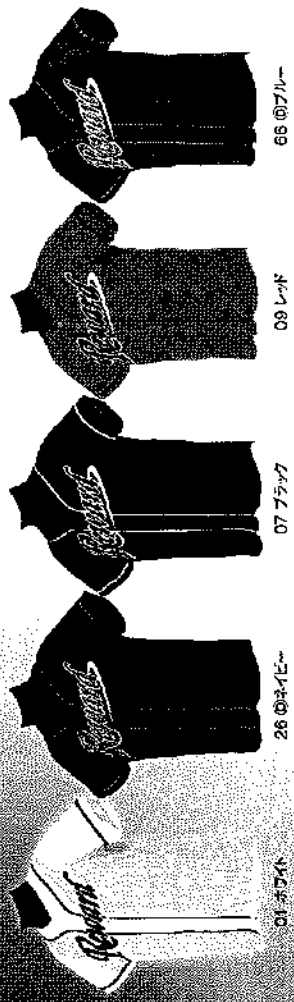

01 ホワイト

26 ホワイト

07 ブラック

09 レッド

66 紺ブルー

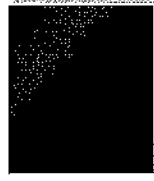
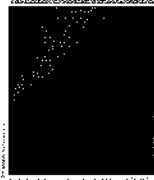
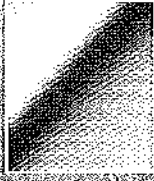

# RV-13 ¥5,800 (税抜)

日本製

素材:バーチャルメッシュ  
サイズ:S・M・L・O・XO・2XO

※RV-13はライン加工込みの価格になります。

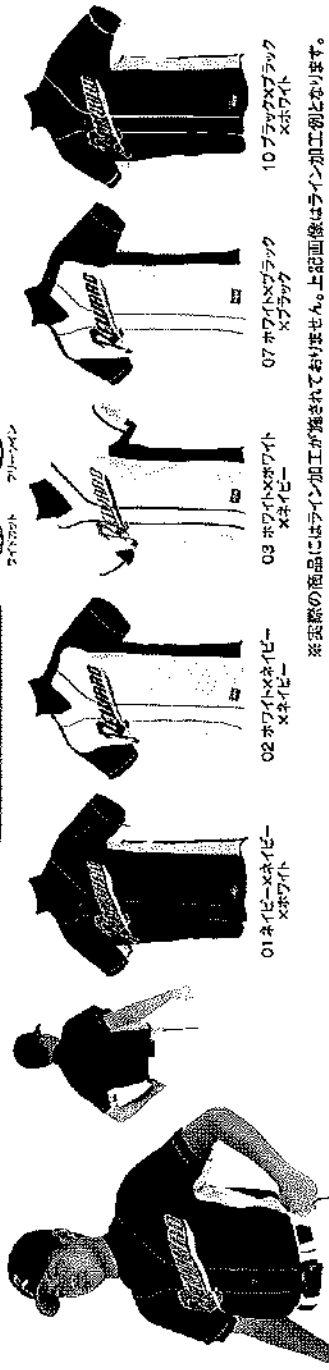

01 ネイビー×ホワイト×ホワイト

02 ホワイト×ネイビー×ネイビー

03 ホワイト×ホワイト×ホワイト

07 ホワイト×ブラック×ブラック

10 ブラック×ブラック×ホワイト

※実際の商品にはライン加工が施されておりません。上記画像はライン加工例となります。

# RV-14 ¥5,800 (税抜)

日本製

素材:バーチャルメッシュ  
サイズ:S・M・L・O・XO・2XO

※RV-14はライン加工込みの価格になります。

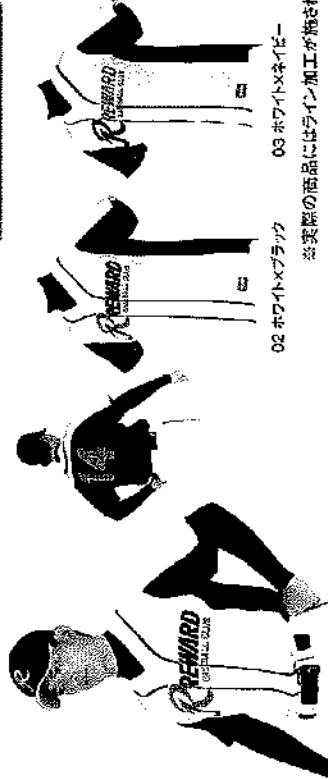

02 ホワイト×ブラック

03 ホワイト×ネイビー

04 ホワイト×ブルー

09 ホワイト×レッド

※実際の商品にはライン加工が施されておりません。上記画像はライン加工例となります。

# RV-53 ¥5,800 (税抜)

日本製

素材:エアライトメッシュ  
サイズ:S・M・L・O・XO・2XO

※RV-53にはライン加工は出来ません。

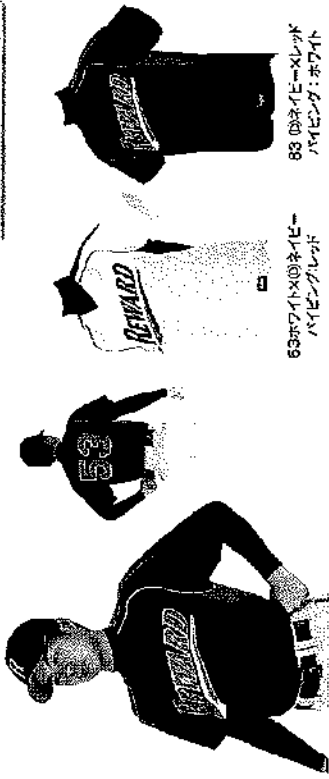

63 ホワイト×ネイビー×ハイビング:レッド

88 ①ネイビー×レッド×ハイビング:ホワイト

44 ホワイト×ブラック×ハイビング:ゴールド

49 レッド×ホワイト×ハイビング:ゴールド

07 ブラック×ホワイト×ハイビング:ゴールド

# RV-54 ¥5,800 (税抜)

日本製

素材:エアライトメッシュ  
サイズ:S・M・L・O・XO・2XO

※RV-54にはライン加工は出来ません。

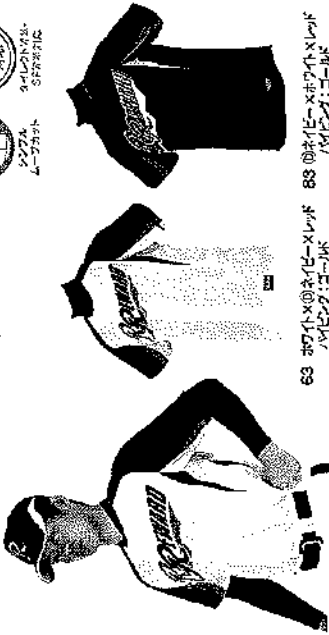

63 ホワイト×ネイビー×ハイビング:レッド

88 ①ネイビー×ホワイト×ハイビング:ゴールド

## バーチャルメッシュ

- ポリエステル100%
- 光沢感
- 優れた吸汗・速乾
- 経年メッシュ素材

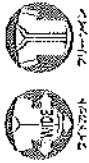

## バーチャルメッシュ

- ポリエステル100%
- 光沢感
- 優れた吸汗・速乾
- 経年メッシュ素材



## エアライトメッシュ

- ポリエステル100%
- 超軽量
- 優れた吸汗・速乾性
- 風合い柔らか



# RV-56 ¥5,800 (税抜)

日本製

素材:エアライトメッシュ  
サイズ:S・M・L・O・XO・2XO

※RV-56にはライン加工は出来ません。

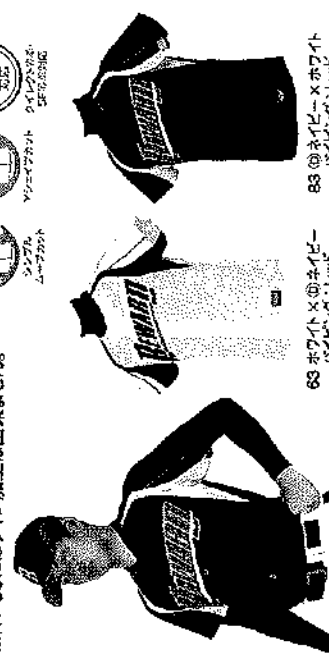

63 ホワイト×ネイビー×ハイビング:レッド

88 ①ネイビー×ホワイト×ハイビング:レッド



# Junior

ジュニア

永遠のライバルは、進化する自分自身だ！  
憧れを身にまとい、いつの日か夢をつかむ。



# JUS-117

ライン入り  
**¥3,100** **¥3,800**  
 (税抜) (税抜)

日本製

素材:ソアリオンハニカム  
 サイズ:130-140-150-160

※こちらのシャツのライン加工位置は②袖のみとさせていただきます。※ライン加工代は別途がかかります。

## ソアリオンハニカム

- ポリエステル100% ●吸水速乾性
- カサ高軽量性 ●ソフトな風合い



②袖のみ  
 SF 高軽量  
 SF 吸水速乾



立衿デザイン  
 首元はフライスを使用した  
 立衿デザイン。



シャツ JUS-117 62 ¥3,100 (税抜)

- ②袖のみ
- 生地: B1 (GRIZARD)
- 生地: B207
- 生地: パーチャルニート
- カラー: カラー(09)レッド/31(ホワイト)

パンツ JUP-20 01 ¥4,600 (税抜)

ハイカットパンツ ホワイト  
 ライン加工①×②×⑥ライン (6mm) ¥700(税別)

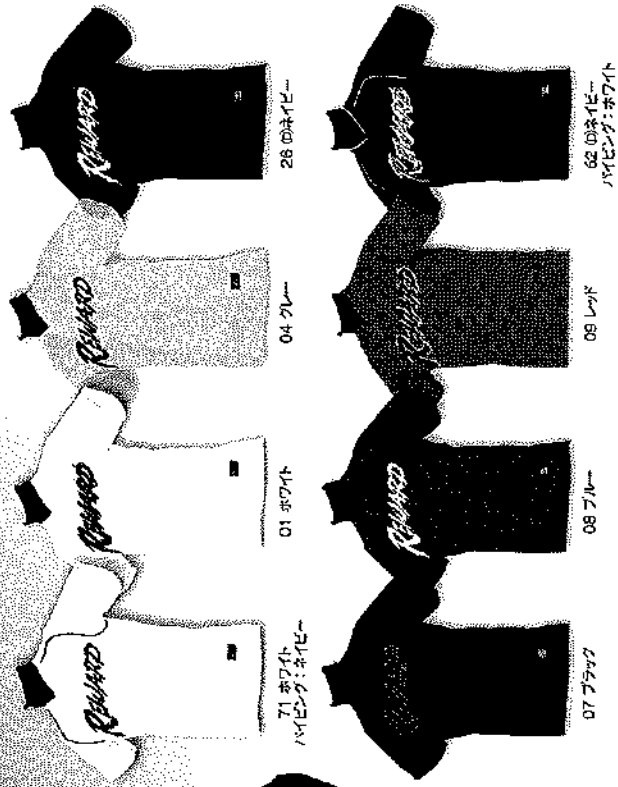

71 ホワイト  
 ハイピング: ホワイト

01 ホワイト

04 グレー

28 09ネイビー

07 ブラック

08 ブルー

09 レッド

62 09ネイビー  
 ハイピング: ホワイト

## パンツ ハイカットタイプ

**JUP-20 ¥4,600** (税抜)

素材:クリーンマンジック

サイズ:130-140-150-160

※ライン加工代は別途がかかります。

日本製

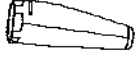

01 ホワイト

# JUS-113 ¥3,300

(税抜)

日本製

素材:スムーストライ

サイズ:130-140-150-160

※こちらのシャツ(JUS-113)にはライン加工はできません。

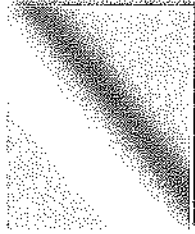

## スムーストライ

- 吸水速乾性 ●軽量
- ソフトな風合い ●表面なめらか



20% OFF  
 SF 高軽量  
 SF 吸水速乾

20% OFF

SF 高軽量  
 SF 吸水速乾

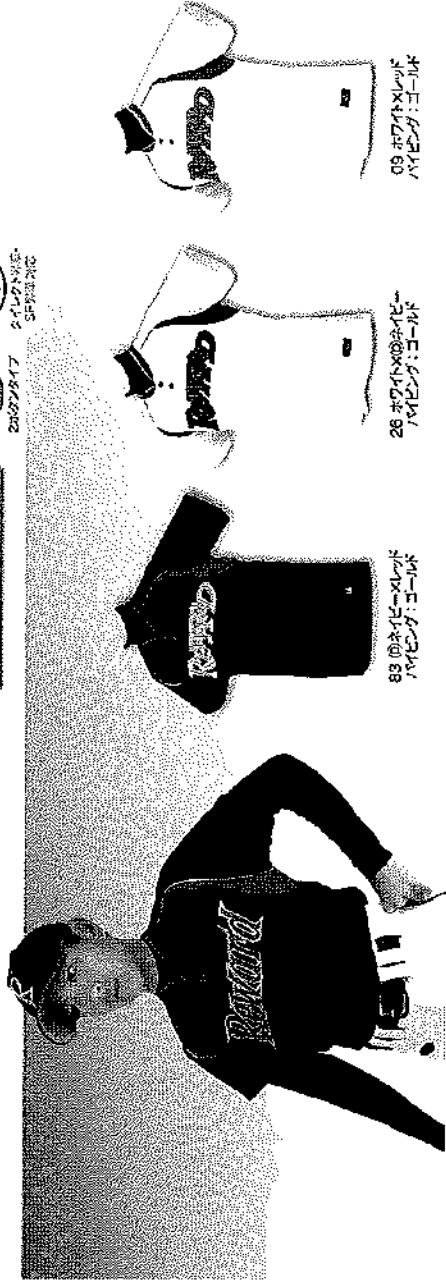

88 09ネイビー  
 ハイピング: ホワイト

28 ホワイト×09ネイビー  
 ハイピング: ホワイト

09 ホワイト×レッド  
 ハイピング: ホワイト

# JUS-112 ¥3,400 (税抜)

日本製

素材:ソリアオンハニカム  
サイズ:130・140・150・160

※ こちらのシャツ(JUS-112)にはライン加工はできません。



86 ホワイト×ブルー  
ハイビング:ホワイト



86 ホワイト×ブルー  
ハイビング:ホワイト



09 ホワイト×レッド  
ハイビング:ホワイト



83 ⑩ネイビー×レッド  
ハイビング:ホワイト



32 プラチナ×グリーン  
ハイビング:ホワイト

## ソリアオンハニカム

- ポリエステル100% ● 吸水速乾性
- カサ高軽量性 ● ソフトな風合い



2×2インディゴ  
タイムトウエース  
SF75%混紡

# JUS-20 ¥3,400 (税抜)

日本製

素材:ソリアオンハニカム  
サイズ:100・110・120・130・140・150・160

※ こちらのシャツ(JUS-20)にはライン加工はできません。



85 ホワイト×ネイビー  
ハイビング:レッド

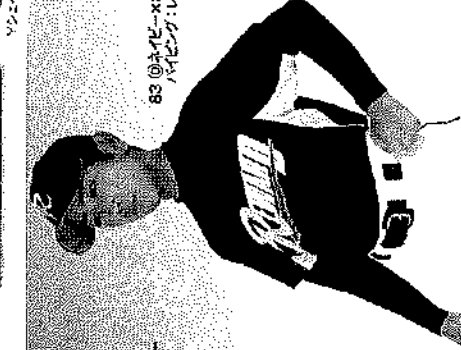

83 ⑩ネイビー×ホワイト  
ハイビング:レッド



48 レッド×ホワイト  
ハイビング:ブルー

## ソリアオンハニカム

- ポリエステル100% ● 吸水速乾性
- カサ高軽量性 ● ソフトな風合い



2×2インディゴ  
タイムトウエース  
SF75%混紡

# JUS-111 ¥3,400 (税抜)

日本製

素材:ソリアオンハニカム  
サイズ:100・110・120・130・140・150・160

※ こちらのシャツ(JUS-111)にはライン加工はできません。



26 ホワイト×ネイビー  
ハイビング:ネイビー×ホワイト



83 ⑩ネイビー×レッド  
ハイビング:ホワイト×ネイビー

## ソリアオンハニカム

- ポリエステル100% ● 吸水速乾性
- カサ高軽量性 ● ソフトな風合い



2×2インディゴ  
タイムトウエース  
SF75%混紡

# JUS-28

ライオン入り  
**¥2,900** **¥3,600**  
 (税抜)

素材:バズモアクアドライメッシュ  
 サイズ:100-110-120-130-140-150-160  
 受注生産

## バズモアクアドライメッシュ

- ポリエステル100% ●吸汗・速乾性
- 快適ストレッチ素材 ●軽量



フリーサイズ  
 GDS SIZE  
 サイズ別価格

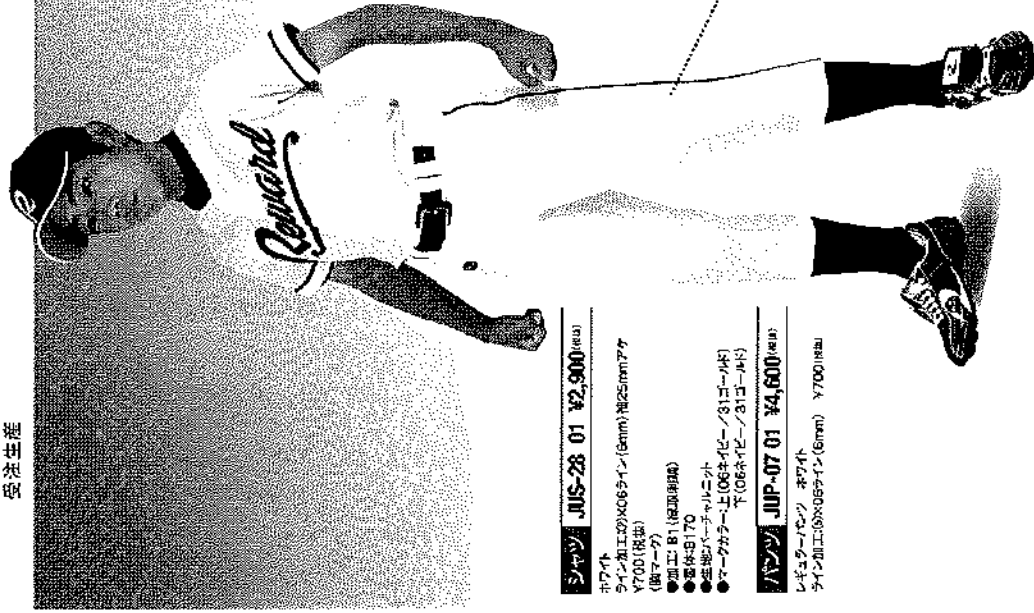

### シャツ JUS-28 01 ¥2,900(税抜)

ホワイト  
 ライン:21x112x140(5cm) 裾:25mmアタ  
 ¥700(税抜)

- 加工:B1 (82mm80mm)
- 生地:8170
- 縫製:バイカラーニット
- マーキング:上(064-110-131)・右(マーク)  
 下(064-110-131)・右(マーク)

### パンツ JUP-07 01 ¥4,600(税抜)

レギュラーフィット 3/4丈  
 ライン:21x112x140(5cm) ¥700(税抜)



02 アイボリー

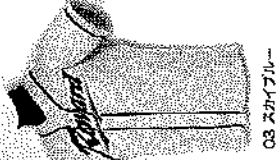

03 スカイブルー



04 グレー

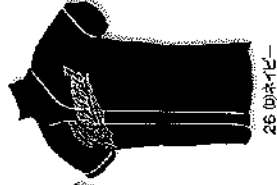

26 06ネイビー



07 ブラック



08 ブルー

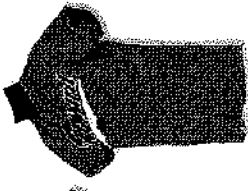

09 レッド



66 09ブルー

※ラインに関しては、別途料金がかかります。

## バズモアクアドライ

# JUP-07

**¥4,600** (税抜)

素材:クリーンマッシュ  
 サイズ:100-110-120-130-140-150-160

受注生産  
 ※ライン加工代は別途がかかります。

日本製

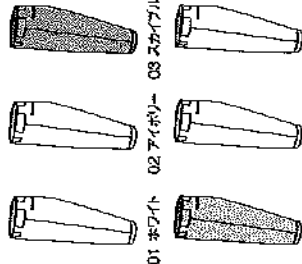

# JUS-29 ¥4,200

(税抜)

日本製

素材:バズモアクアドライメッシュ  
 サイズ:100-110-120-130-140-150-160

受注生産  
 ※こちらのシャツ(JUS-29)にはライン加工はできません。



65 ホワイトX06ネイビー  
 バイピング・ゴールド



63 ホワイトX06ネイビー  
 バイピング・ゴールド



56 ホワイトX06ネイビー  
 バイピング・ゴールド

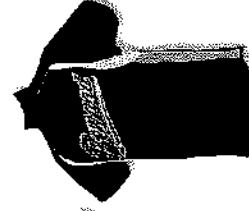

06 06ネイビー  
 バイピング・ブルー



08 ブルーX06ネイビー  
 バイピング・グレー

## バズモアクアドライ

- ポリエステル100% ●吸汗・速乾性
- 快適ストレッチ素材 ●軽量



フリーサイズ  
 GDS SIZE  
 サイズ別価格



# JUS-108

ライン入り  
**¥3,600** **¥4,300**  
 (税抜) (税抜)

素材:ペンメッシュ  
 サイズ:130・140・150・160

日本製

## ペンメッシュ

特殊な2層メッシュ構造により、衣服内の滞留空気を効率良く冷却しクーリング効果を発揮します。



フリーデザイン

5層メッシュ



①:ホワイト  
 ライン加工:①×05ライン(6mm)  
 ②×05ライン(6mm) 裄25mm7ヶ  
 ¥700(税別)



③:ネイビー  
 ライン加工:③×09ライン(6mm)  
 ④×09ライン(6mm) 裄25mm7ヶ  
 ¥700(税別)

# JUS-141

ライン入り  
**¥3,700** **¥4,400**  
 (税抜) (税抜)

素材:シャープストライプメッシュ  
 サイズ:130・140・150・160

日本製

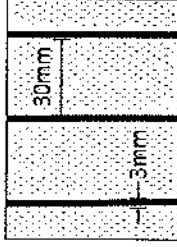

## シャープストライプメッシュ

吸汗・速乾・防汚性を兼ね備えた素材。

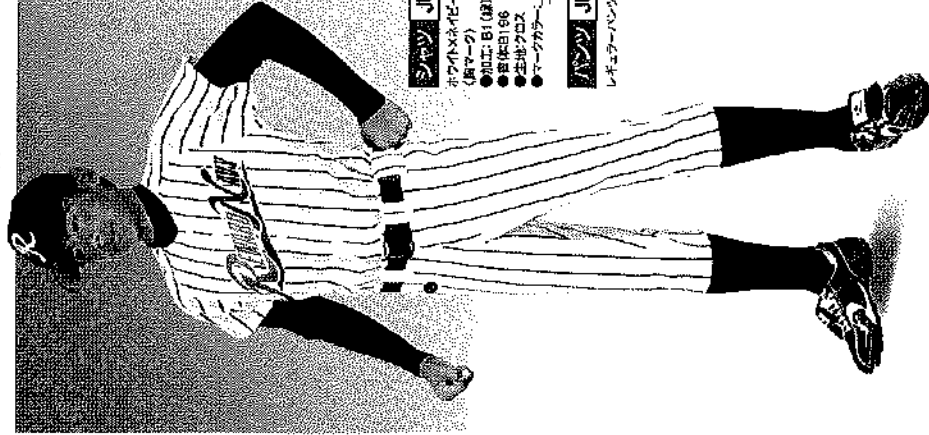
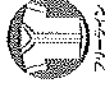

①:ホワイト  
 ライン加工:①×06ライン(6mm)  
 ②×06ライン(6mm) 裄25mm7ヶ  
 ¥700(税別)

③:ネイビー  
 ライン加工:③×09ライン(6mm)  
 ④×09ライン(6mm) 裄25mm7ヶ  
 ¥700(税別)

⑤:ブラック  
 ライン加工:⑤×09ライン(6mm)  
 ⑥×09ライン(6mm) 裄25mm7ヶ  
 ¥700(税別)

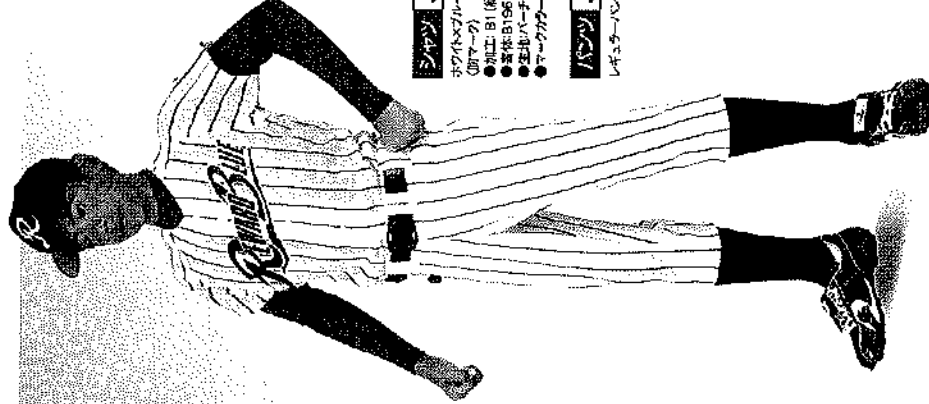

⑦:ホワイト  
 ライン加工:⑦×06ライン(6mm)  
 ⑧×06ライン(6mm) 裄25mm7ヶ  
 ¥700(税別)

⑨:ネイビー  
 ライン加工:⑨×09ライン(6mm)  
 ⑩×09ライン(6mm) 裄25mm7ヶ  
 ¥700(税別)

⑪:ブラック  
 ライン加工:⑪×09ライン(6mm)  
 ⑫×09ライン(6mm) 裄25mm7ヶ  
 ¥700(税別)

商品名

JUS-108

JUS-141

JUS-141

JUS-141

JUS-141

JUS-141

JUS-141

JUS-141

JUS-141

JUS-141

# JV-13 ¥5,300 (税抜)

日本製  
 素材:バーチャルメッシュ  
 サイズ:130-140-150-160  
 ※こちらのシャツ(JV-13)はライン加工込みの価格になります。



02 ホワイト×ネイビー  
 ライン加工:①×09 ライン (6mm)  
 ②×09 ライン (6mm)  
 袖 25mm アタ

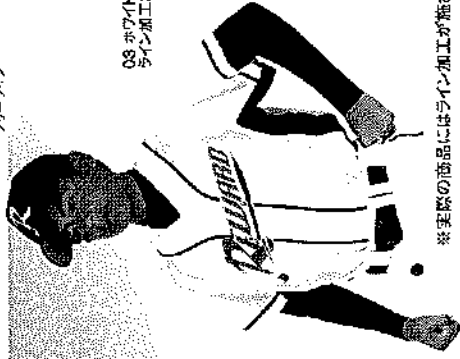

08 ホワイト×ネイビー  
 ライン加工:①×08 ライン (6mm)  
 ②×08 ライン (6mm)  
 袖 25mm アタ

# JV-14 ¥5,300 (税抜)

日本製  
 素材:バーチャルメッシュ  
 サイズ:130-140-150-160  
 ※こちらのシャツ(JV-14)はライン加工込みの価格になります。



02 ホワイト×ネイビー  
 ライン加工:①×09 ライン (6mm)  
 ②×09 ライン (6mm)



08 ホワイト×ネイビー  
 ライン加工:①×08 ライン (6mm)  
 ②×08 ライン (6mm)

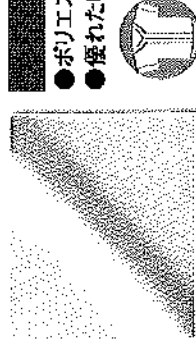

04 ホワイト×ブルー  
 ライン加工:①×08 ライン (6mm)  
 ②×08 ライン (6mm)

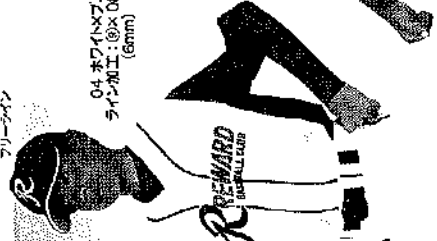

09 ホワイト×レッド  
 ライン加工:①×08 ライン (6mm)  
 ②×08 ライン (6mm)

## エアライトメッシュ

- ポリエステル100% ●光沢感
- 優れた吸汗・速乾性 ●軽量メッシュ



## エアライトメッシュ

- ポリエステル100% ●光沢感
- 優れた吸汗・速乾性 ●軽量メッシュ



# JV-53 ¥5,300 (税抜)

日本製  
 素材:エアライトメッシュ  
 サイズ:100-110-120-130-140-150-160  
 ※こちらのシャツ(JV-53)にはライン加工はできません。

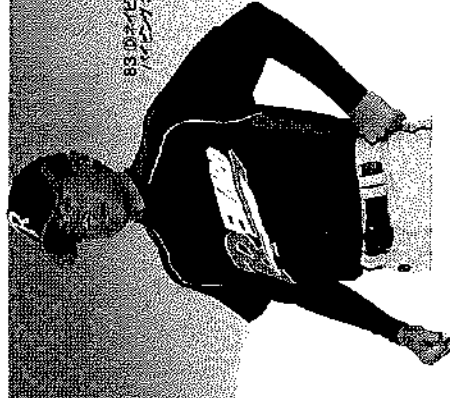

85 ホワイト×ネイビー  
 ハイキング・レッド



88 ホワイト×ネイビー  
 ハイキング・レッド

## エアライトメッシュ

- ポリエステル100% ●超軽量
- 優れた吸汗・速乾性 ●風合い柔らか



※実際の商品にはライン加工が施されておりません。上記画像はライン加工例となります。

# KIDS

## キッズユニフォーム!!

サイズ:100~120cm

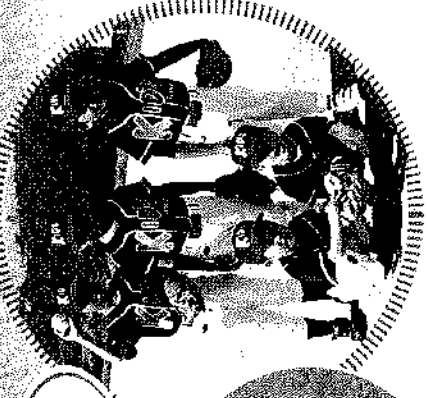
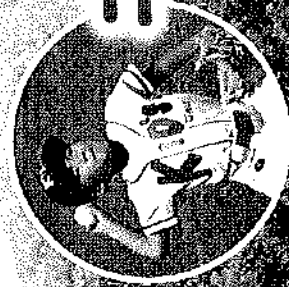

男の子

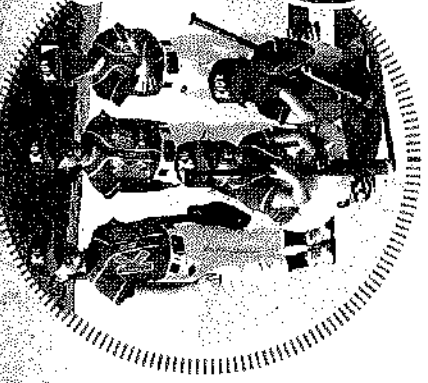

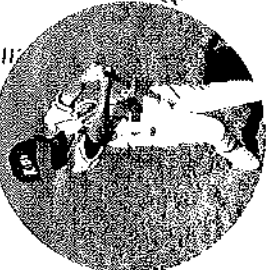

女の子





 サイズ:100cm~120cm  
**対応品番 JV-53**  
(受注生産) JUS-07-20-28-29-42-111  
 ユニフォーム

 サイズ:100cm~120cm  
**対応品番 JUP-07**  
(受注生産)
 パンツ

 サイズ:100cm~120cm  
**対応品番 TS-43**  
(受注生産)
 アンダー

 サイズ:JJ(48cm~51cm)  
**対応品番 CP-01-14-19-20-142**  
※対応カラーについては、キャップページをご参照ください。
 キャップ

※各ページ  マークのある商品に対応しています。 ※キャップ以外のアイテムは受注生産になります。

※マーク・ワッペン代は別途です。

# Custom カスタム

※カスタムワールド掲載品以外のご注文は完全別注対応となります。  
 価格、納期等はお問い合わせください。  
 ※ハイキングがある商品は、ハイキング有り・無し両価格にて対応致します。  
 ※セミロング丈対応商品…CLA-58、CLA-18、CLA-87、CLA-17、CLA-18、CLA-19、CLA-96  
 ※セミロング丈は袖丈のみ対応となります。

## STEP1 基本スタイルを決めてください。

※カッタイングは品番によって多少の違いがございます。予めご了承ください。

大人・レディズ **¥7,300** (税抜)

ジュニア **¥6,300** (税抜)

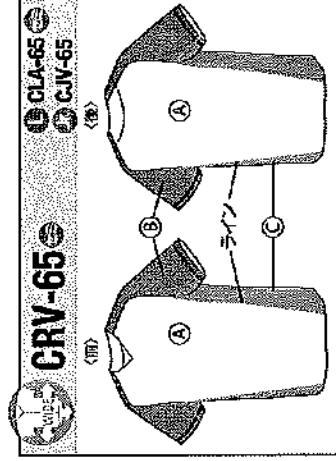
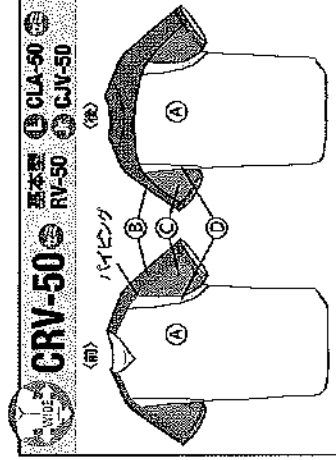
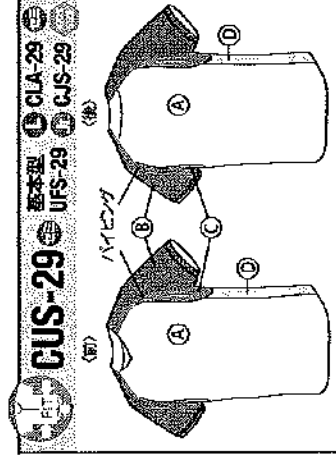
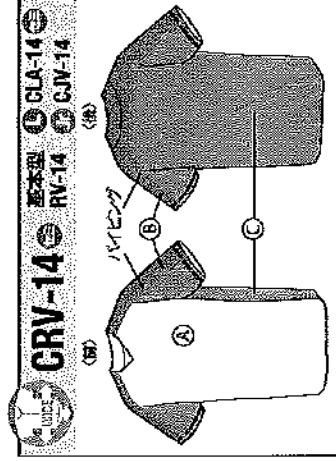
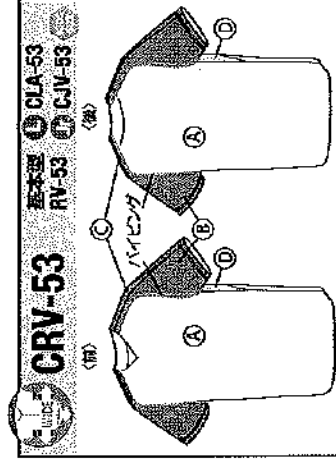
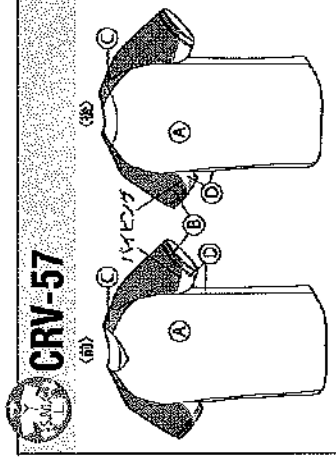
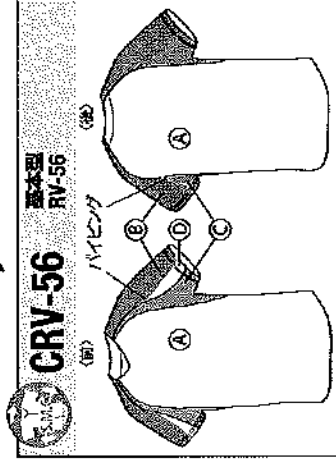
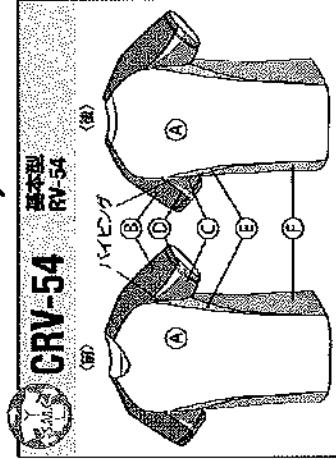

レディス セミロング丈対応品番  
 CLA-14・CLA-29  
 CLA-50・CLA-65  
 CLA-103・CLA-104  
 CLA-85・CLA-94・CLA-99  
 ※上記の大人品番でもセミロング丈を対応いたします。  
 (大人品番はCRV/CUS品番に異なります。)  
 ※セミロング丈は2サイズのみの対応となります。

大人・レディズ **¥7,000** (税抜)

ジュニア **¥6,000** (税抜)

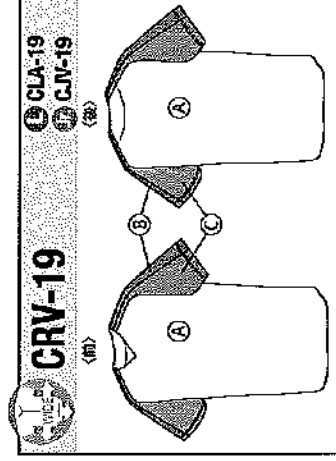
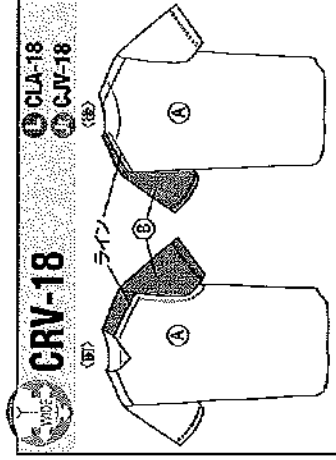
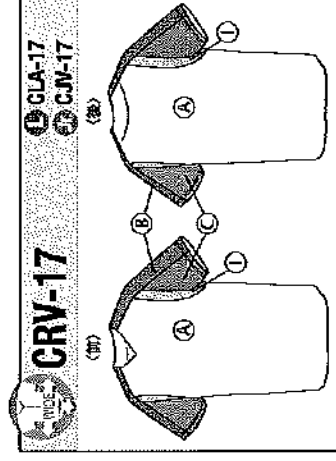
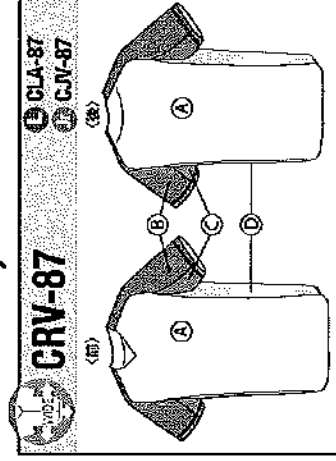
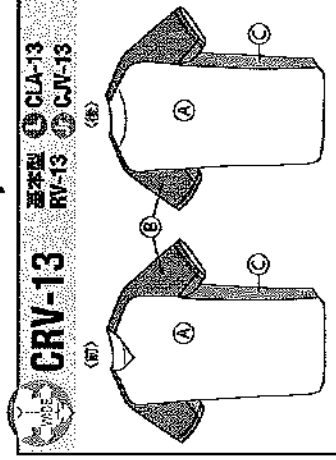



- ①: レディース対応
- ②: セミロング丈対応
- ③: ジュニア対応
- ④: キッズ対応

- ⑤: より動きやすく
- ⑥: 冷スツッキリ
- ⑦: 胸回りスマート

- ⑧: 袖ゆったり
- ⑨: 袖ロング
- ⑩: 胸回り大きく

- ⑪: 冷スツッキリ
- ⑫: 袖シャープ
- ⑬: 胸回りスマート

大人レディース **¥7,000** (税抜)

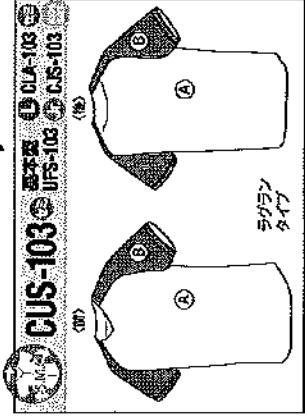

大人レディース **¥6,000** (税抜)

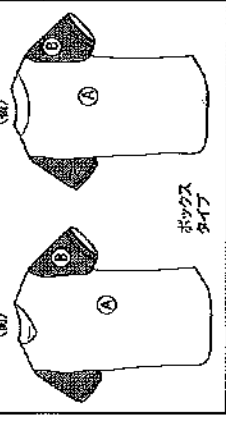

※STEP2でオプションを選択すると  
+¥500(税抜)が掛かります。

### プルオーバータイプ

大人レディース **¥7,000** (税抜)

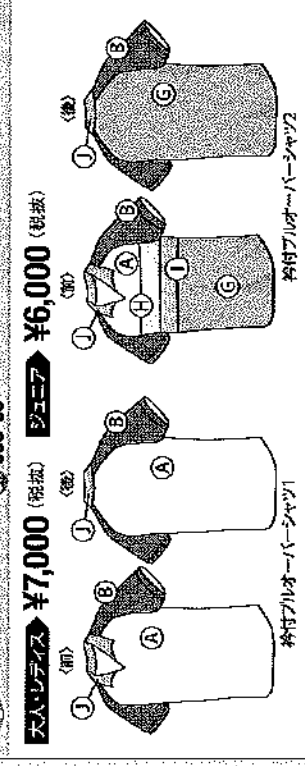

大人レディース **¥7,000** (税抜)

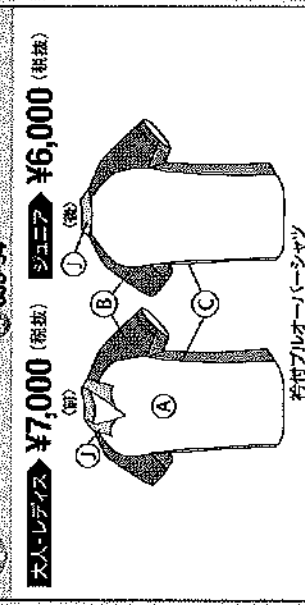

大人レディース **¥7,000** (税抜)

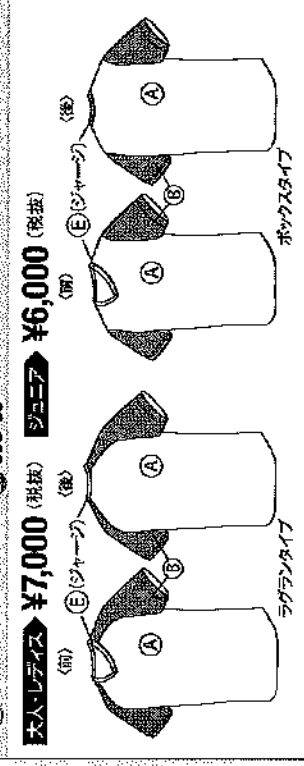

大人レディース **¥7,000** (税抜)

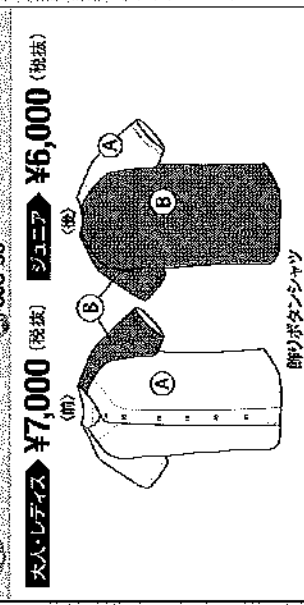

### STEP2 フロントスタイルをお選びください。

- ※ キッズサイズは **フロントオープン** のみの対応になります。
- ※ ①立ち衿は共生地になります。※CRV-54,56の場合は立ち衿部分はフライスになります。

〈例〉CUS-103の場合

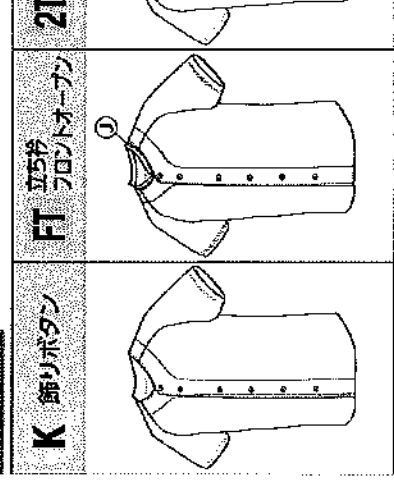
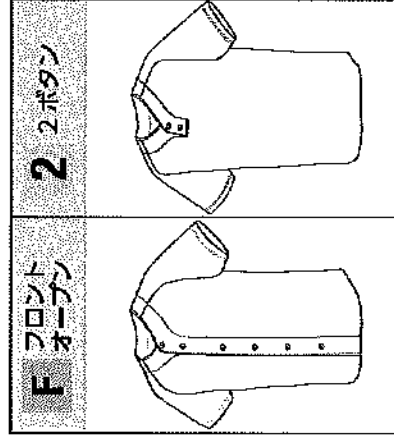

すべて **一律 +¥500** (税抜)



※フライス衿と同じ色調に前後裾にて対応させていただきます。

〈例〉CUS-103 2 **¥7,000** (税抜)

〈例〉CUS-103 FT **¥7,500** (税抜)



# Custom カスタム

## ライン取付位置/シャツ

加工位置	ネック	袖	フロント	肩	脇(シャツ)	フロント(2ボタン)	後ろネック
取付位置・ラインの向き	①	②	⑨	③	④	⑩	⑫
		 ※袖口ラインは、下記の アキと合致します。 ●6mmライン/25mmアキ ●6mmライン/25mmアキ ●6mmライン/5mmアキ ●5mmライン/5mmアキ ●5mmライン/アキ無し	 ※各ボタンへの 加工位置				

## ライン取付位置/パンツ

加工位置	脇(パンツ)	横ループ	後ループ	スソ
取付位置・ラインの向き	⑤	⑥	⑦	⑪
	 ※各 ポケット の場合			 ※スリット 有の場合

ラインの向き指定について  
3色または、2色で左右非対称カラーのラインをご指定のとき、下表に従って、A○○○という具合にラインの向きを併記してください。

例:1.52ライン・②袖・④01

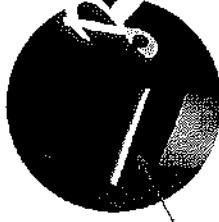

## STEP5 パイピングを決めてください。

01 ホワイト	04 グレー	06 ネイビー	07 ブラック	08 ブルー	09 レッド	11 エンジ	12 オレンジ
13 イエロー	14 バイオレット	15 グリーン	29 マゼンタ	31 ゴールド	32 シルバー	36 イタリッドグリーン	66 ⑩ブルー

※ 下記のカラーに眼らせていただきます。



## STEP6 サイズを決めてください。

### シャツ大人サイズ表

サイズ	サイズ	サイズ	サイズ	サイズ	サイズ	サイズ
胸囲 88	胸囲 92	胸囲 96	胸囲 100	胸囲 104	胸囲 108	胸囲 112
身長 165	身長 170	身長 175	身長 180	身長 185	身長 190	身長 190
S JASPO M JASPO L JASPO O JASPO	XO JASPO	ZKO JASPO	O-6	O-8		

### シャツレディースサイズ表

サイズ	サイズ	サイズ	サイズ
胸囲 80	胸囲 83	胸囲 86	胸囲 89
身長 155	身長 160	身長 165	身長 175
S JASPO	M JASPO	L JASPO	O JASPO

※ 定番商品の別寸についてもこのシステムで対応させていただきます。

### シャツジュニアサイズ表

サイズ	サイズ	サイズ	サイズ	サイズ	サイズ	サイズ
胸囲 52~56	胸囲 55~59	胸囲 61~67	胸囲 64~72	胸囲 70~78	胸囲 76~84	胸囲 84~94
身長 95~105	身長 105~115	身長 115~125	身長 125~135	身長 135~145	身長 145~155	身長 155~165
100	110	120	130	140	150	160

※ 100~120cmはキッズサイズと対応します。

スマホにも  
対応しました!

# カスタムオーダー 3D Simulation

ユニフォーム、キャップ、マークまでトータルであなたの想像を形にします。

**近日OPEN!**

検索

www.reward.co.jp

ロード

〈大人用〉

# CUS-103 ¥7,000 (税抜)

〈ジュニア用〉 CJS-103 ¥6,000(税抜)  
〈レディース用〉 CLA-103 ¥7,000(税抜)



## ラグランシャツ (UFS-103型)

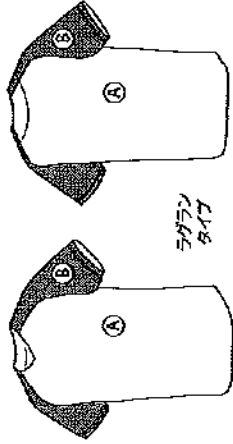

ラグラン  
タイプ

※フロントスタイルの色が異なります。詳しくはP53をご参照ください。



フロントオープンシャツ

# CUS-103F ¥7,000 (税抜)

A	8037	シャープストライプメッシュ:ブラック
B	8039	シャープストライプメッシュ:レッド

R: レギュラー丈

■サイズ: 胸囲82.5cm(8mm)  
袖25mmアケ @07

■マーク: 番体B205カラー (09-07/31) (31/31)  
番号番体 BN13カラー (09/31)

〈大人用〉

# CUS-29 ¥7,300 (税抜)

〈ジュニア用〉 CJS-29 ¥6,300(税抜)  
〈レディース用〉 CLA-29 ¥7,300(税抜)



## 肩・脇切替シャツ (UFS-29型)

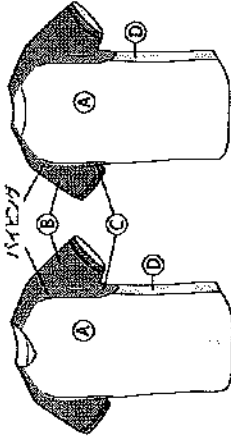

ハイネック

※フロントスタイルの色が異なります。詳しくはP53をご参照ください。



ハイネックタイプ

※ハイネックタイプはサイズC・Dに限り、肩・脇のハイネック部分の袖口は別売です。

肩・脇切替シャツ **ウツワダ**

# CUS-29K ¥7,800 (税抜)

A	2808	バスマークアッドライメッシュ:レッド
B	2809	バスマークアッドライメッシュ:レッド
C	2807	バスマークアッドライメッシュ:ブラック
D	2801	バスマークアッドライメッシュ:ホワイト

R: レギュラー丈

■サイズ: 胸囲81.5cm(31) **ゴールド**

■マーク: 番体B157カラー (07/31) (09-07/31)  
番号番体 BN13カラー (07/31)

〈大人用〉

# CRV-54 ¥7,300 (税抜)

※ジュニアレディース対応しておりません。



## 肩・脇切替シャツ (RV-54型)

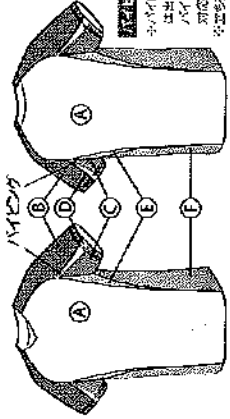

ハイネック

ハイネックタイプはサイズC・Eに限り、肩・脇のハイネック部分の袖口は別売です。

※ハイネックタイプはサイズC・Eに限り、肩・脇のハイネック部分の袖口は別売です。

※ジュニア・レディース対応しておりません。

※フロントスタイルの色が異なります。詳しくはP53をご参照ください。

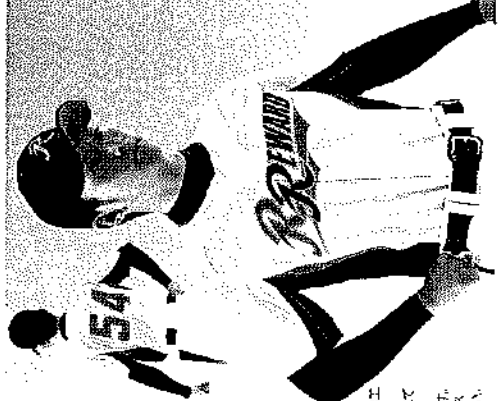

CRV54対応 特アライズパターン配色

※特アライズ柄は、肌同様に色づいていきます。

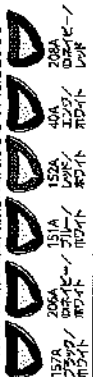

特アライズパターンカラーシャツ **ウツワダ**

# CRV-54FT ¥7,800 (税抜)

A	4001	エアライトメッシュ:ホワイト
B	4001	エアライトメッシュ:ホワイト
C	4026	エアライトメッシュ:①ネイビー
D	4026	エアライトメッシュ:②ネイビー
E	4009	エアライトメッシュ:レッド
F	4026	エアライトメッシュ:①ネイビー
G	プライズ	208A②ネイビー/レッド

R: レギュラー丈

■サイズ: 胸囲89.5cm(09) **レッド**

■マーク: 番体B192カラー (09-06/31) (09/31)  
番号番体 BN4カラー (09/31)

〈大人用〉

# CRV-87 ¥7,000 (税抜)

〈ジュニア用〉 CJS-87 ¥6,000(税抜)  
〈レディース用〉 CLA-87 ¥7,000(税抜) ※ロング丈は対応しておりません。



## 袖・脇切替シャツ

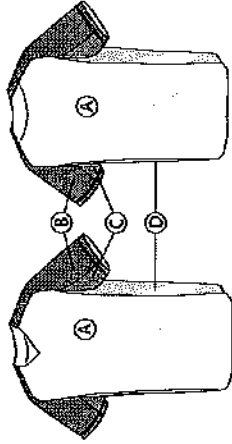

※フロントスタイルの色が異なります。詳しくはP53をご参照ください。



フロントオープンシャツ

# CRV-87F ¥7,000 (税抜)

A	9007	パーチャルメッシュ:ブラック
B	9007	パーチャルメッシュ:ブラック
C	9015	パーチャルメッシュ:グリーン
D	9001	パーチャルメッシュ:ホワイト

R: レギュラー丈

■サイズ: ②×01 ライン(6mm) 袖 25mmアケ  
③×01 ライン(6mm)

■マーク: 番体B153カラー (15/31/01) (31) (01)  
番号番体 BN24カラー (15/31)





(大人用)

# CRV-53 ¥7,300 (税抜)

(ジュニア用) CJV-53 ¥6,300(税抜)  
(レディース用) CLA-53 ¥7,300(税抜) セミロング丈は対応しておりません。

肩・脇切替シャツ (RV-53型)

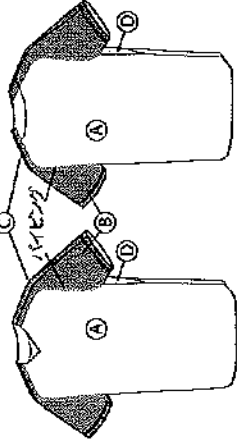

フロントスライスを取はず。詳しくはP88をご参照ください。

(大人用)

# CRV-57 ¥7,300 (税抜)

※ジュニア・レディース対応しておりません。

肩・脇切替シャツ

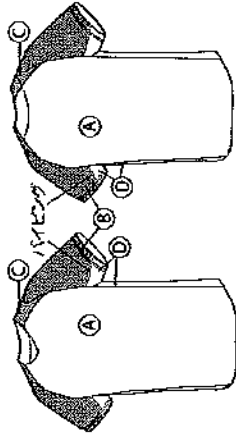

フロントスライスを取はず。詳しくはP88をご参照ください。

(大人用)

# CUS-99 ¥7,000 (税抜)

(ジュニア用) CJS-99 ¥6,000(税抜)  
(レディース用) CLA-99 ¥7,000(税抜)

肩・脇切替シャツ

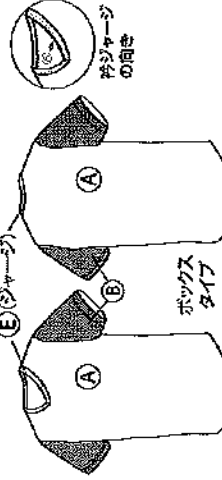

※こちらのシャツはフロントスライスを別紙で取ることができますが、ミッドラングタイプはフロントスライスを取れません。詳しくはP88をご参照ください。

(大人用)

# CRV-19 ¥7,000 (税抜)

(ジュニア用) CJV-19 ¥6,000(税抜)  
(レディース用) CLA-19 ¥7,000(税抜) セミロング丈は対応しておりません。

切替シャツ

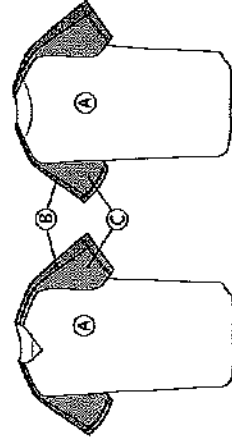

フロントスライスを取はず。詳しくはP88をご参照ください。



リボンスライズ

※リボンスライズにはライオン縫工は含まれません。リボンスライズは、肩・脇の両面から縫工が施されています。

肩・脇切替シャツ (RV-53型)

# CRV-532I ¥7,800 (税抜)

A	9007	パーチャルメッシュ:ブラック
B	9007	パーチャルメッシュ:ブラック
C	9009	パーチャルメッシュ:レッド
D	9007	パーチャルメッシュ:レッド
E	9007	パーチャルメッシュ:ブラック

R:レギュラー丈

■サイズ:09  
■マーク:番体 B156 カラー (09/31) (07・09/31)  
番号番体 BN1 カラー (09/31)

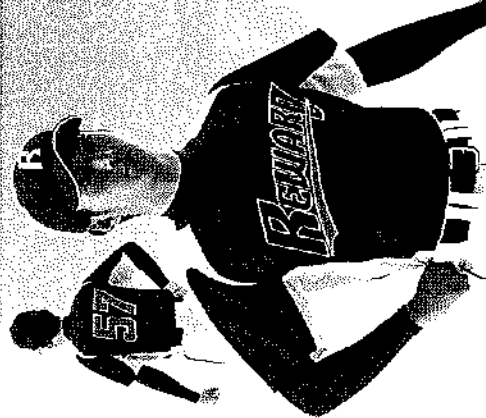

リボンスライズ

※リボンスライズにはライオン縫工は含まれません。リボンスライズは、肩・脇の両面から縫工が施されています。

フロントオープンシャツ

# CRV-57F ¥7,300 (税抜)

A	0766	ピンメッシュ:①ブルー
B	0766	ピンメッシュ:②ブルー
C	0701	ピンメッシュ:ホワイト
D	0701	ピンメッシュ:ホワイト

R:レギュラー丈

■サイズ:09 レッド  
■マーク:番体 B193 カラー (66/01) (09/01)  
番号番体 BN4 カラー (09/01)



※こちらのシャツはフロントスライスを別紙で取ることができますが、フルオープンタイプのものは取れません。

フルオープンシャツ  
ボックスタイプ

# CUS-99B ¥7,000 (税抜)

A	0704	ピンメッシュ:グレー
B	0707	ピンメッシュ:ブラック
C	0707	前ブラック

R:レギュラー丈

■サイズ:②×22ライン(15mm) 袖 15mm アタ  
■マーク:番体 B197 カラー (01・09/07) (07)  
番号番体 BN95 カラー (01/07)



フロントオープンシャツ

# CRV-19F ¥7,000 (税抜)

A	4026	エアライトメッシュ:①ネイビー
B	4009	エアライトメッシュ:レッド
C	4026	エアライトメッシュ:②ネイビー

R:レギュラー丈

■サイズ:②×01 ライン (6mm) 袖 25mm アタ  
■マーク:番体 B121 カラー (01/09)  
番号番体 BN22 カラー (01/09)

(大人用)

# CRV-56 ¥7,300 (税抜)

※ジュニア・レディース対応しておりません。



## 肩・脇切替シャツ (RV-56型)

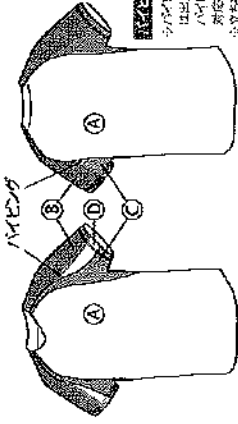

### 肩・脇切替シャツ

肩・脇のタブで肩・脇のライン加工が可能なデザインになっており、肩・脇のタブを折り直し肩幅広げたり、肩幅を狭くしたりすることが可能です。また、袖口のタブは、袖口の幅を調節することも可能です。

※フロントスタイルを選択できます。詳しくはP05をご参照ください。

(大人用)

# CRV-17 ¥7,000 (税抜)

(ジュニア用) CJV-17 ¥6,000(税抜)  
(レディース用) CLA-17 ¥7,000(税抜) ※スロウク文は対応しておりません。



## シャツ

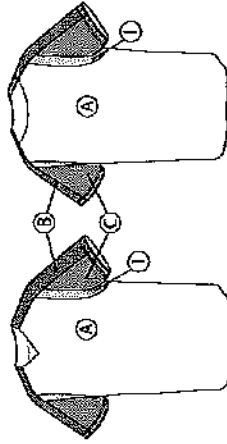

※フロントスタイルを選択できます。詳しくはP05をご参照ください。

(大人用)

# CRV-18 ¥7,000 (税抜)

(ジュニア用) CJV-18 ¥6,000(税抜)  
(レディース用) CLA-18 ¥7,000(税抜) ※スロウク文は対応しておりません。



## 左胸切替シャツ

※デザイン別の組合せの図例にて承ります。

※フロントスタイルをいれる場合は、右に56mm幅のラインアップルから55mm幅のデザインを選択してください。

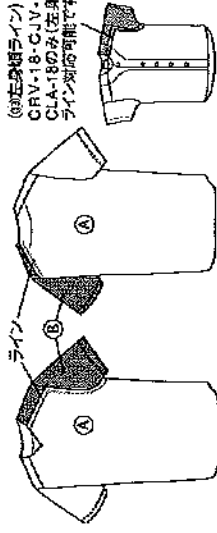

(005幅のライン)  
CRV-18-CJV-18  
CLA-18のみ(左身出)  
ライン対応可能です。

※フロントスタイルを選択できます。詳しくはP05をご参照ください。

(大人用)

# CUS-96 ¥7,000 (税抜)

(ジュニア用) CJS-96 ¥6,000(税抜)  
(レディース用) CLA-96 ¥7,000(税抜) ※スロウク文は対応しておりません。



## 飾りボタンシャツ

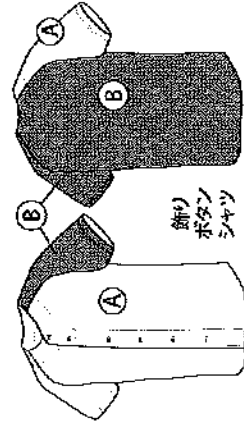

飾り  
ボタン  
シャツ

※この商品のカラー一覧は、商品のフロントスタイル毎に別冊に掲載しております。



### 袖フライスボタン・配色

※袖フライス有り・無し両面共に対応しております。



### 肩・脇切替シャツ (RV-56型)

CRV-56FT ¥7,800 (税抜)

A	9007	パーチャルメッシュユ:ブラック
B	9007	パーチャルメッシュユ:ブラック
C	9001	パーチャルメッシュユ:ホワイト
D	9017	パーチャルメッシュユ:ピンク
サイズ	157A	ブラック/ホワイト

R: レギョーターズ

■ハイビイング: 31 ゴールド

■マーク: 番体 B19S カラー (07/31) (17/31)

番号番体 BN1 カラー (17/31)



### フロントタブボタンシャツ

CRV-17F ¥7,000 (税抜)

A	9010	パーチャルメッシュユ:ホワイト
B	9007	パーチャルメッシュユ:ブラック
C	9001	パーチャルメッシュユ:ホワイト
D	9007	パーチャルメッシュユ:ブラック

R: レギョーターズ

■ライン: ①×99 サイン (6mm)

■マーク: 番体 B61 カラー (01/07/31)

番号番体 BN95 カラー (01/07)



### 6mm幅ラインサンアップル

※ライン幅は55の6mm (15mm)幅の順に入ります。

①	②	③	④	⑤	⑥	⑦	⑧	⑨	⑩
①	②	③	④	⑤	⑥	⑦	⑧	⑨	⑩
①	②	③	④	⑤	⑥	⑦	⑧	⑨	⑩
①	②	③	④	⑤	⑥	⑦	⑧	⑨	⑩
①	②	③	④	⑤	⑥	⑦	⑧	⑨	⑩
①	②	③	④	⑤	⑥	⑦	⑧	⑨	⑩
①	②	③	④	⑤	⑥	⑦	⑧	⑨	⑩
①	②	③	④	⑤	⑥	⑦	⑧	⑨	⑩
①	②	③	④	⑤	⑥	⑦	⑧	⑨	⑩
①	②	③	④	⑤	⑥	⑦	⑧	⑨	⑩

2. ボタンシャツ

CRV-182 ¥7,000 (税抜)

A	9003	パーチャルメッシュユ: スカイブルー
B	9006	パーチャルメッシュユ: ネイビー

R: レギョーターズ

■ライン: ①×01 ライン (6mm) 15mm アク

■マーク: 番体 B118 カラー (01/06/01)

番号番体 BN13 カラー (01/06)



※この商品のカラー一覧は、商品のフロントスタイル毎に別冊に掲載しております。

### 飾りボタンシャツ

CUS-96 ¥7,000 (税抜)

A	4009	エアライトメッシュユ: レッド
B	4026	エアライトメッシュユ: @ネイビー

R: レギョーターズ

■マーク: 番体 B172 カラー (06/32) (09/32)

番号番体 BN24 カラー (06/32)

# Moving shirts ORDER MADE

練習用としても試合用としても多様な場面に使えるムーヴィングシリーズです。 ※選べる素材・サイズ等が限られております。

## STEP1 基本スタイルをお選びください。

<p>UFS-113タイプ <b>CUS-113</b> (価格) ¥5,300</p> <p>JUS-113タイプ <b>CJS-113</b> (価格) ¥4,800</p>		<p>UFS-189タイプ <b>CUS-18</b> (価格) ¥5,600</p> <p>Jユニーフ <b>CJS-18</b> (価格) ¥5,100</p>	
<p>UFS-112タイプ <b>CUS-112</b> (価格) ¥5,300</p> <p>JUS-112タイプ <b>CJS-112</b> (価格) ¥4,800</p>		<p>UFS-199タイプ <b>CUS-19</b> (価格) ¥5,600</p> <p>Jユニーフ <b>CJS-19</b> (価格) ¥5,100</p>	
<p>UFS-1179タイプ <b>CUS-117</b> (価格) ¥4,800</p> <p>JUS-1179タイプ <b>CJS-117</b> (価格) ¥4,300</p>		<p>UFS-209タイプ <b>CUS-20</b> (価格) ¥5,300</p> <p>JUS-209タイプ <b>CJS-20</b> (価格) ¥4,800</p>	
<p>UFS-1172サイズ&amp;189タイプ <b>CUS-116</b> (価格) ¥4,800</p> <p>JUS-1172サイズ&amp;189タイプ <b>CJS-116</b> (価格) ¥4,300</p>		<p>UFS-111タイプ <b>CUS-111</b> (価格) ¥5,300</p> <p>JUS-111タイプ <b>CJS-111</b> (価格) ¥4,800</p>	

## STEP2 カラー配色・素材を決めてください。

素材	カラー	ホワイト	アイボリー	スカイブルー	グレー	⑩ネイビー	ブラック	ブルー	レッド	エンジ	グリーン	⑩ブルー	バイオレット
バスモックアブライメッシュ 素材ポリエステル90%・ポリウレタン10%		2801	2802	2803	2804	2805	2807	2808	2809	2811	2815	2828	2828
ソリオンハニカムメッシュ 素材ポリエステル90%・ポリウレタン10%		1101	-	-	1104	112B	1107	1108	1109	1111	1115	1166	1114
スームスドライユニット 素材ポリエステル90%・ポリエステル10%		0901	-	-	-	092B	0907	0908	0909	0911	-	0966	-

## STEP3 フライスパターン配色を決めてください。 ※CUS-113・CJS-113・CLA-113・CUS117・CJS-117のみ対応

01ホワイト	2000ネイビー	07ブラック	08ブルー	09レッド	11エンジ	09レッド	09ブルー	15グリーン	6600ブルー	207A ロイヤルブルー	207B ネイビー	208A ネイビー	208B ネイビー
15A フラッグホワイト	157B ホワイト/ブラック	151A ブルー/ホワイト	151B ホワイト/ブルー	152A レッド/ホワイト	500 ホワイト/レッド	40A エンジ/ホワイト	40B ホワイト/エンジ	205A ⑩ブルー/ホワイト	205B ホワイト/⑩ブルー	41A ホワイト/ホワイト	41A ホワイト/ホワイト	41A ホワイト/ホワイト	41A ホワイト/ホワイト

## STEP4 パイピングの色を決めてください。 ※CUS-19には対応しておりません

01 ホワイト	04 グレー	08 ネイビー	07 ブラック	08 ブルー	09 レッド	11 エンジ	12 ブロンズ	13 エメerald	14 パイオレット	15 グリーン	28 サボテン	31 ゴールド	38 エメerald	48 のぶ
---------	--------	---------	---------	--------	--------	--------	---------	------------	-----------	---------	---------	---------	------------	-------

## STEP5 サイズを決めてください。

シャツ大人サイズ表

サイズ	サイズ	サイズ	サイズ	サイズ	サイズ	サイズ	サイズ
胸囲 88	胸囲 92	胸囲 96	胸囲 100	胸囲 104	胸囲 108	胸囲 106	胸囲 112
身長 165	身長 170	身長 175	身長 180	身長 185	身長 190	身長 180	身長 180
S JASPO / M JASPO	L JASPO	O JASPO	XO JASPO	2XO JASPO	O-6	O-6	O-8

シャツレディースサイズ表

サイズ	サイズ	サイズ	サイズ	サイズ	サイズ
胸囲 80	胸囲 83	胸囲 86	胸囲 89	胸囲 92	胸囲 92
身長 155	身長 160	身長 165	身長 170	身長 175	身長 175
S JASPO	M JASPO	L JASPO	O JASPO	XO JASPO	O JASPO

シャツジュニアサイズ表

サイズ	サイズ	サイズ	サイズ	サイズ	サイズ	サイズ	サイズ
胸囲 52~56	胸囲 55~59	胸囲 61~63	胸囲 64~70	胸囲 64~70	胸囲 70~76	胸囲 76~84	胸囲 84~96
身長 100	身長 105~115	身長 115~125	身長 125~135	身長 135~145	身長 145~155	身長 155~165	身長 165~180
100	110	120	130	140	150	160	160

※100~120cmはキッズサイズとなります。



# Moving shirts ORDER MADE SAMPLE

練習用としても試合用としても多様な場面に使えるムーヴィングシャツシリーズです。



**CUS-112**

A:11157ウー  
B:1101ホワイト  
C:1107 ブラック

パイピング:31ゴールド



**CUS-113**

A:1101ホワイト  
B:1126@ネイビー  
C:1109 レッド

パイピング:31ゴールド  
フライス:1528  
ホワイト/レッド  
ボタン:レッド



**CUS-117**

A:1107ブラック  
B:1111エンジ

パイピング:31ゴールド  
フライス:40A  
エンジ/ホワイト



**CUS-18**

A:1126@ネイビー  
B:1101ホワイト  
C:1109レッド  
D:1108レッド

パイピング:09レッド



**CUS-19**

A:1126@ネイビー  
B:1104ブルー  
C:1126@ネイビー  
D:1109レッド



**CUS-20**

A:1166@ブルー  
B:1166@ブルー  
C:1101ホワイト

パイピング:123オレンジ



**CUS-111**

A:1101ホワイト  
B:1107ブラック

パイピング:25+オレンジ

# Custom

カスタム

※ショートパンツのオーダーメイドはP82をご参照ください。

## STEP1 基本スタイルをお選びください。

### A. ノーマルスタイル

大人用	CUP-91	¥8,000 <small>(税別)</small>
ジュニア用	CJP-91	¥7,000 <small>(税別)</small>
レディース用	CLP-91	¥8,000 <small>(税別)</small>

ルーズフィット

### B. 切替しタイプ

大人用	CUP-160	¥9,000 <small>(税別)</small>
ジュニア用	CJP-160	¥8,000 <small>(税別)</small>
レディース用	CLP-160	¥9,000 <small>(税別)</small>

ルーズフィット

### C. 切替しタイプ

大人用	CUP-170	¥9,000 <small>(税別)</small>
ジュニア用	CJP-170	¥8,000 <small>(税別)</small>
レディース用	CLP-170	¥9,000 <small>(税別)</small>

ルーズフィット

### D. 切替しタイプ

大人用	CUP-180	¥9,000 <small>(税別)</small>
ジュニア用	CJP-180	¥8,000 <small>(税別)</small>
レディース用	CLP-180	¥9,000 <small>(税別)</small>

ルーズフィット

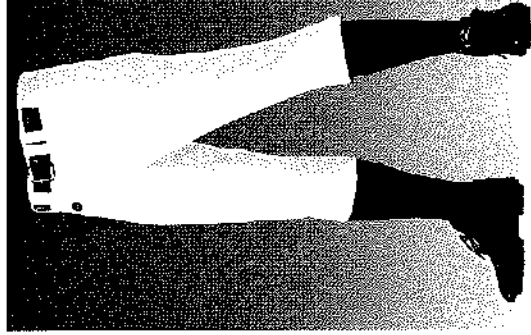

写真は裾スタイル(R)レギュラーです。

※ストライプの場合はベルトループ1本となります。

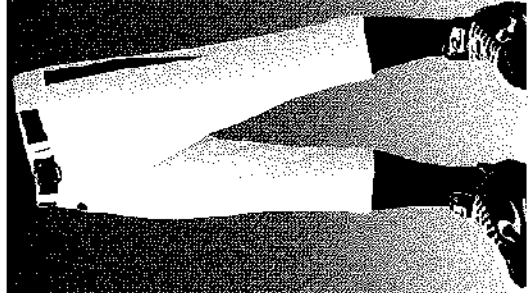

写真は裾スタイル(R)レギュラーです。



写真は裾スタイル(A)アメリカカンロンングです。



写真は裾スタイル(S)ストリートです。

## STEP2 裾スタイルをお選びください。

裾スタイル	A. ノーマルスタイル		B. 切替しタイプ		C. 切替しタイプ		D. 切替しタイプ	
R:レギュラー	大人	CUP-91(R)	CUP-160(R)	CUP-170(R)	CUP-180(R)	CUP-170(R)	CUP-180(R)	CUP-180(R)
	ジュニア	CJP-91(R)	CJP-160(R)	CJP-170(R)	CJP-180(R)	CJP-170(R)	CJP-180(R)	CJP-180(R)
L:ロング	大人	CUP-91(L)	CUP-160(L)	CUP-170(L)	CUP-180(L)	CUP-170(L)	CUP-180(L)	CUP-180(L)
	ジュニア	CJP-91(L)	CJP-160(L)	CJP-170(L)	CJP-180(L)	CJP-170(L)	CJP-180(L)	CJP-180(L)
A:アメリカカンロンング	大人	CUP-91(A)	CUP-160(A)	CUP-170(A)	CUP-180(A)	CUP-170(A)	CUP-180(A)	CUP-180(A)
	ジュニア	CJP-91(A)	CJP-160(A)	CJP-170(A)	CJP-180(A)	CJP-170(A)	CJP-180(A)	CJP-180(A)
S:ストリート	大人	CUP-91(S)	CUP-160(S)	CUP-170(S)	CUP-180(S)	CUP-170(S)	CUP-180(S)	CUP-180(S)
	ジュニア	CJP-91(S)	CJP-160(S)	CJP-170(S)	CJP-180(S)	CJP-170(S)	CJP-180(S)	CJP-180(S)
H:ハイカット	大人	CUP-91(H)	CUP-160(H)	CUP-170(H)	CUP-180(H)	CUP-170(H)	CUP-180(H)	CUP-180(H)
	ジュニア	CJP-91(H)	CJP-160(H)	CJP-170(H)	CJP-180(H)	CJP-170(H)	CJP-180(H)	CJP-180(H)
F:フレア	大人	CUP-91(F)	CUP-160(F)	CUP-170(F)	CUP-180(F)	CUP-170(F)	CUP-180(F)	CUP-180(F)
	ジュニア	CJP-91(F)	CJP-160(F)	CJP-170(F)	CJP-180(F)	CJP-170(F)	CJP-180(F)	CJP-180(F)
W:ワイド	大人	CUP-91(W)	CUP-160(W)	CUP-170(W)	CUP-180(W)	CUP-170(W)	CUP-180(W)	CUP-180(W)
	ジュニア	CJP-91(W)	CJP-160(W)	CJP-170(W)	CJP-180(W)	CJP-170(W)	CJP-180(W)	CJP-180(W)
大人	CUP-91(W)	CUP-160(W)	CUP-170(W)	CUP-180(W)	CUP-170(W)	CUP-180(W)	CUP-180(W)	CUP-180(W)
ジュニア	CJP-91(W)	CJP-160(W)	CJP-170(W)	CJP-180(W)	CJP-170(W)	CJP-180(W)	CJP-180(W)	CJP-180(W)
レディース	CUP-91(W)	CUP-160(W)	CUP-170(W)	CUP-180(W)	CUP-170(W)	CUP-180(W)	CUP-180(W)	CUP-180(W)
ジュニア	CJP-91(W)	CJP-160(W)	CJP-170(W)	CJP-180(W)	CJP-170(W)	CJP-180(W)	CJP-180(W)	CJP-180(W)
レディース	CUP-91(W)	CUP-160(W)	CUP-170(W)	CUP-180(W)	CUP-170(W)	CUP-180(W)	CUP-180(W)	CUP-180(W)
ジュニア	CJP-91(W)	CJP-160(W)	CJP-170(W)	CJP-180(W)	CJP-170(W)	CJP-180(W)	CJP-180(W)	CJP-180(W)

# Pants

裾返り既

パンツ

## 裾スタイル一覧

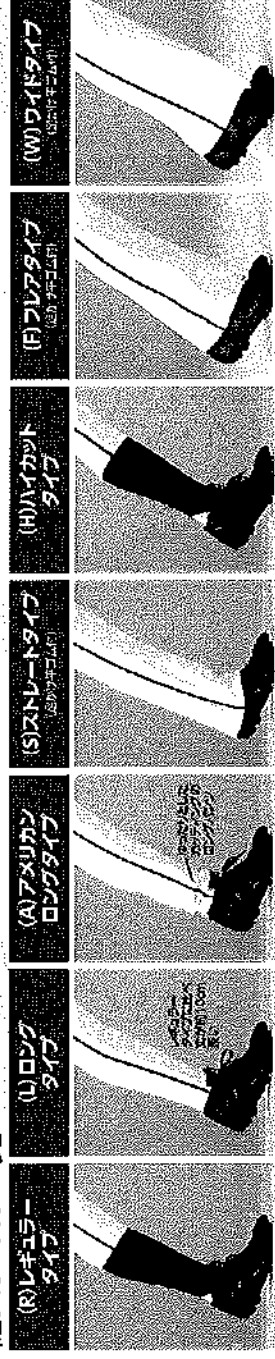

### STEP3 タックを決めてください。

加工費 ¥550 (税込)

(N) タック無し (S) Dファンタック (W) ツータック

### STEP4 腰裏素材を決めてください。

加工費 ¥1,100 (税込)

(N) 腰無し (D) Nリコット

### STEP5 素材・カラーを決めてください。

#### 基本スタイル比較イラスト

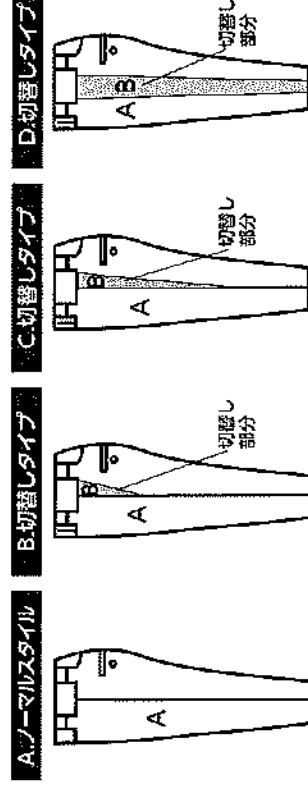

素材

クリーンマジックニット

野球ユニフォーム用に開発した高性能の透れ窓多機能とストレッチ性を兼ね備えた素材

シャープスライブニット

堅固で、吸汗、速乾性防汚機能も兼ね備えたスライブニット素材

#### カラー

素材	カラー	ホワイト	アイボリー	スカイブルー	グレー	ネイビー	ブラック	ブルー	レッド	オレンジ	イエロー	シルバー	アイボリー	グレー
クリーンマジックニット 素材: ポリエステル100%		5001	5002	5003	5004	5006	5007	5008	5009	5012	5013	5016	5022	5027

素材	カラー	ホワイト/ネイビー/ストライプ	ホワイト/ブラック/ストライプ	ホワイト/ブルー/ストライプ	ホワイト/グレー/ストライプ	ホワイト/アイボリー/ストライプ	ホワイト/ネイビー/ストライプ	ホワイト/ブラック/ストライプ	ホワイト/ブルー/ストライプ	ホワイト/グレー/ストライプ
シャープスライブニット 素材: ポリエステル100%		8305	8306	8307	8308	8321	8309	8407	8406	8422

### STEP6 ラインスタイル・配色を決めてください。

※ ラインスタイル・配色及び取付位置はP15 ラインサンプルの中よりお選びください。  
 ※ スタイルCUP-170、180の切替しタイプにはライン加工が出来ませんのでご了承ください。  
 ※ CUP-160は⑤脇ラインを入れる場合前側のみライン加工が可能となります。

※ ライン加工代は、商品価格に含まれます。

### STEP7 サイズを決めてください。

#### パンツ大人サイズ表

サイズ	サイズ	サイズ	サイズ	サイズ	サイズ
身長165 胸囲 74 脚囲 61	身長170 胸囲 82 脚囲 64	身長180 胸囲 86 脚囲 67	身長185 胸囲 90 脚囲 70	身長190 胸囲 94 脚囲 73	身長180 胸囲 95 脚囲 105
S JASPO	M JASPO	L JASPO	XL JASPO	2XL JASPO	O-6 Q-8

#### パンツレディースサイズ表

サイズ	サイズ	サイズ	サイズ
身長155 胸囲 61	身長160 胸囲 64	身長165 胸囲 67	身長175 胸囲 70
S JASPO	M JASPO	L JASPO	XL JASPO

#### パンツジュニアサイズ表

サイズ	サイズ	サイズ	サイズ	サイズ	サイズ
身長95~105 胸囲 45~48 脚囲 100	身長105~115 胸囲 48~52 脚囲 110	身長115~125 胸囲 51~55 脚囲 120	身長125~135 胸囲 54~58 脚囲 130	身長135~145 胸囲 57~63 脚囲 140	身長145~155 胸囲 61~67 脚囲 150
					160

※ 100~120cmはキッズサイズと表記します。

※ 在庫商品の別寸についてもこのシステムで対応させていただきます。

# Ladies レディース



ユニフォームに彩りを  
プレーに美しさを

SAI 彩色 SHOKU  
KEN 絢美

## レディースユニフォーム 型について



女性らしい  
スリム型  
全体的に  
スリムな型に設計し、  
見た目のシャープさや  
動きやすさを向上、  
軽量感もアップ。

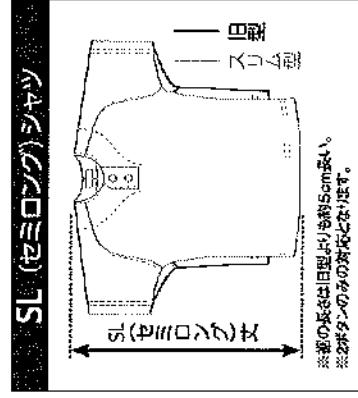
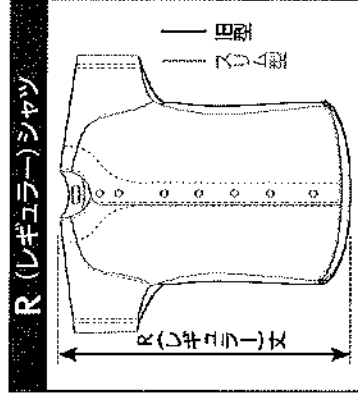

※裾の長さは旧型よりも約5cm多い。  
※2がタンのみの対応となります。

セミロング丈未対応商品：CLA-53 / CLA-13 / CLA-87 / CLA-17 / CLA-18 / CLA-19 / CLA-96

上記の商品はセミロング丈の対応もしております。よご程度の上ご注文をお願いします。

レディースシャツ サイズ表

サイズ	S	JASPO	M	JASPO	L	JASPO	O	JASPO	XO	JASPO
胸囲 (cm)	80	83	86	89	92					
胸囲 (cm)	61	64	67	70	73					
身長 (cm)	155	160	165	170	175					
SL (セミロング) 丈 (cm)	49	51	53	55	57					
R (レギュラー) 丈 (cm)	70	73	76	79	82					
W/A-13 (W/A-13) 丈 (cm)	62	65	68	71	74					
発注記号	S	M	L	O	XO					

大人シャツ サイズ表

サイズ	S	JASPO	M	JASPO	L	JASPO	O	JASPO	XO	JASPO
胸囲 (cm)	88	92	96	100	104					
胸囲 (cm)	74	78	82	86	90					
身長 (cm)	165	170	175	180	185					
SL (セミロング) 丈 (cm)	49	51	53	55	57					
発注記号	S	M	L	O	XO					

レディースパンツ サイズ表

サイズ	S	M	L	O	XO
身長 (cm)	155	160	165	170	175
脚囲 (cm)	61	64	67	70	73
レギューラー	LUP-05	50	53	56	59
ショートパンツレギューラー	LUP-06	11	12	13	14
ショートパンツハーフ	LUP-07	18	19	20	21
ショートパンツハーフ (W/A-13) W/A-13	LUP-17	20	21	22	23
ショートパンツロング	LUP-06	25	26	27	28
発注記号	S	M	L	O	XO

大人品番

カスタムワールド：GRV・CUS の品番になります。

昇華ユニフォーム：SUS の品番になります。



# LUA-113

## ¥3,800 (税抜)

日本製

素材:スムースドライ

サイズ:S-M-L-O-XO

※ごちらのシャツにライン加工は出来ません。

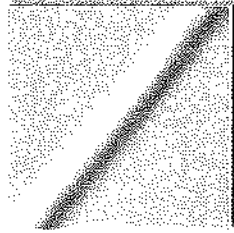

スムースドライ

- 吸水速乾性 ●軽量
- ソフトな風合い ●表面なめらか



2015年10月  
2015年10月



裾ストレート

## レディースフォーム 定番シャツ登場!

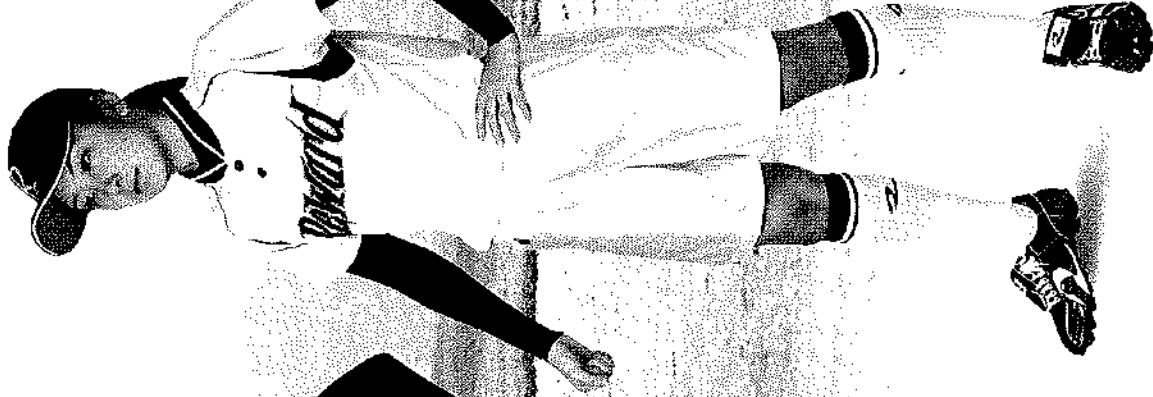

シャツ **LUA-113 83** ¥3,800 (税込)

- ホワイト×レッド
- ハイセンスカラー (即マーク)
- 加工:81 (線取付線)
- 生地:B216
- 生地:ハイパーチャールニット
- マークカラー:(09)レッド/31(ゴールド)

パンツ **LUP-17 06** ¥3,900 (税込)

- コートパンツ(ハイフタイフ) ウエストゴム 3色代
- キック CP-104 25 ¥2,500 (税込)
- アンダーパンツ TS-151 25 ¥4,095 (税込)
- ストッキング ST-37 06 ¥1,500 (税込)

トータル ¥15,385 (税込)



シャツ **LUA-113 26** ¥3,800 (税込)

- ホワイト×ロイヤル
- ハイセンスカラー (即マーク)
- 加工:81 (線取付線)
- 生地:B216
- 生地:ハイパーチャールニット
- マークカラー:(06)ネイビー/31(ゴールド)

パンツ **LUP-17 01** ¥3,900 (税込)

- コートパンツ(ハイフタイフ) ウエストゴム ホワイト
- キック CP-104 25 ¥2,500 (税込)
- アンダーパンツ TS-151 26 ¥4,095 (税込)
- ストッキング ST-36 05 ¥1,500 (税込)

トータル ¥15,995 (税込)



シャツ **LUA-113 09** ¥3,800 (税込)

- ホワイト×レッド
- ハイセンスカラー (即マーク)
- 加工:81 (線取付線)
- 生地:B216
- 生地:ハイパーチャールニット
- マークカラー:(09)レッド/31(ゴールド)

パンツ **LUP-08 01** ¥3,800 (税込)

- コートパンツ(ハイフタイフ) ホワイト
- ライン加工(09)チャイム(30mm) ¥800 (税込)
- キック CP-104 08 ¥2,500 (税込)
- アンダーパンツ TS-151 08 ¥4,095 (税込)
- ストッキング ST-36 09 ¥1,500 (税込)
- ソックス B-115 09 ¥1,500 (税込)

トータル ¥18,195 (税込)

商品写真

ワンピースカラー

4-カラー

2カラー

3カラー

2カラー

1カラー

ワンピースカラー

4-カラー

2カラー

# レディスフルオーダー昇華ユニフォーム

BOCASY UNIFORM ORDER MADE SYSTEM

※チーム受注対応商品の為、新規ご注文は9層以上からになります。

## 2D/2DDX昇華マーク



## シャツ+ (2DDX) 昇華マーク

全胸 | 背番号 | 胸番号 | ※袖マーク

※袖マークは左袖、2Dマークのみ。文字は地名のみになります。

¥12,000 (税抜)

## 3D/XO昇華マーク



## シャツ+ (3D) 昇華マーク

全胸 | 背番号 | 胸番号 | ※袖マーク

※袖マークは左袖、2Dマークのみ。文字は地名のみになります。

¥13,000 (税抜)

※層数別に深い色を使用した場合、色が少し暗めになります。(詳しくは昇華注冊事項P40へ)  
※XOマークの詳細についてはP29をご参照ください。

### STEP1 6つのデザインから選択

カラー配分 a b c d e f g

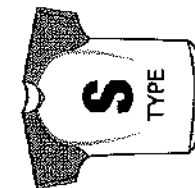
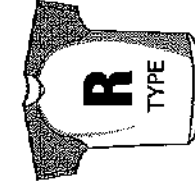
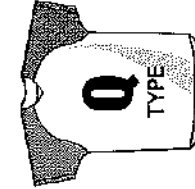
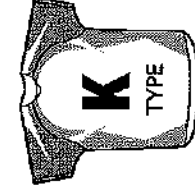
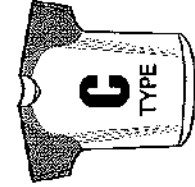
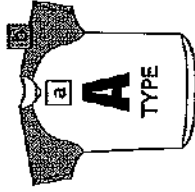

左のパネルカラーをご参照いただき、それぞれのパネルの色を決めてください。  
(P31 基本カラー・アクセントカラー参照)

### STEP2 フロントデザインを選択

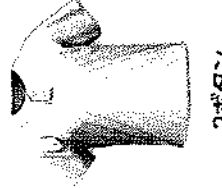
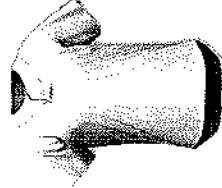
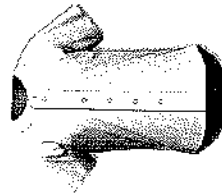

	2Dマーク	2DDXマーク	3Dマーク	XOマーク
フロントオープン	SLA-□12	SLA-□14	SLA-□13	SLA-□15
レギュラー丈	※SUS-□12	※SUS-□14	※SUS-□13	※SUS-□15
2ボタン	SLA-□22	SLA-□24	SLA-□23	SLA-□25
レギュラー丈	※SUS-□22	※SUS-□24	※SUS-□23	※SUS-□25
2ボタン	SLA-□32	SLA-□34	SLA-□33	SLA-□35
セミロング丈	※SUS-□32	※SUS-□34	※SUS-□33	※SUS-□35

※□の中にそれぞれのデザインタイプが入ります。  
※大人サイズのセミロング丈についてはP74の表をご参照ください。

### STEP3 生地を選択

ブライトダイヤ

- 超軽量素材
- 光沢感がある

エアライトメッシュ

- 超軽量メッシュ素材
- 風合い柔らか
- 落心地抜群

スムースドライ

- 超軽量素材
- ストレッチ素材
- デザインがキレイに映える

ブライトストライプ

- 光沢感がある
- ストライプ調の目面
- 丈夫で着崩れにくい素材



※素材番号  
4199



※素材番号  
4099



※素材番号  
6199

### STEP4 サイズを選択

シャツレディスサイズ表

サイズ	サイズ	サイズ	サイズ
胸囲80 身長155	胸囲83 身長160	胸囲85 身長165	胸囲88 身長170
S JASPO	M JASPO	L JASPO	O JASPO

シャツ大人サイズ表

サイズ	サイズ	サイズ	サイズ
胸囲88 身長165	胸囲92 身長170	胸囲96 身長175	胸囲98 身長180
S JASPO	M JASPO	L JASPO	O JASPO

# レディスデザインサンプル — Ladies Design Sample —

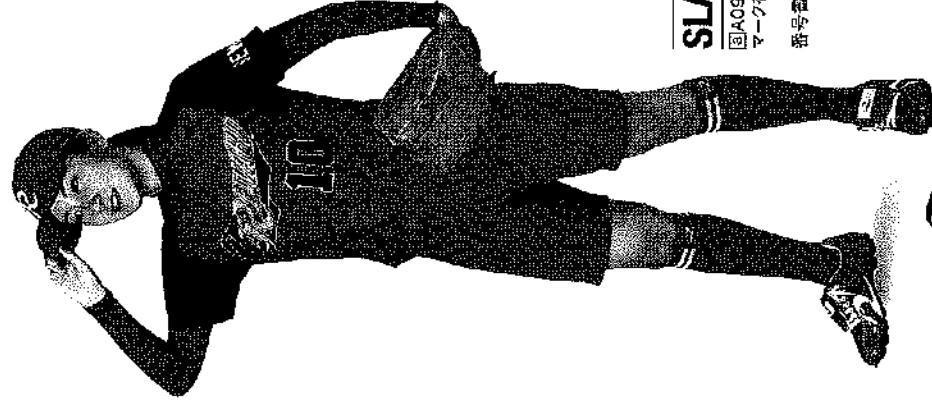

**A**  
TYPE

**SLA-A34** ■2ボタン セミロング丈  
■2DDXマーク  
③A09 ⑤06 カラー:上(06/17/01)  
マーク番体:B192 カラー:下(06/01)  
番号番体:BN1 カラー:(06/01)

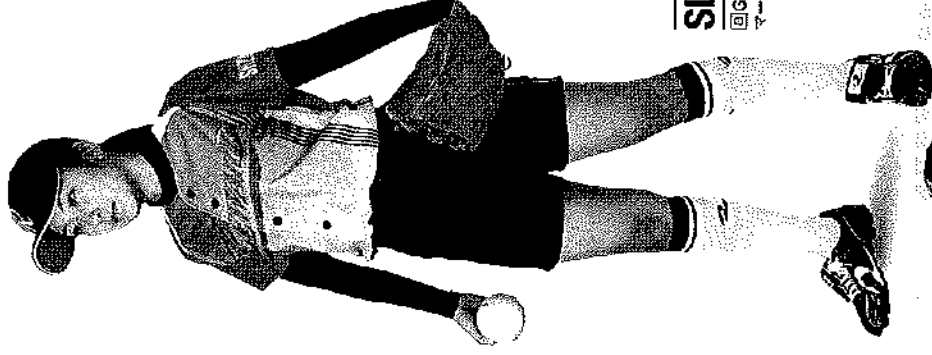

**C**  
TYPE

**SLA-C15** ■フロントオープン  
■X0マーク  
③G9201 ⑤29 ⑦01 ⑧01 ⑩10 ⑪16  
マーク番体:B134 カラー:上(17/32)  
カラー:下(17/32)

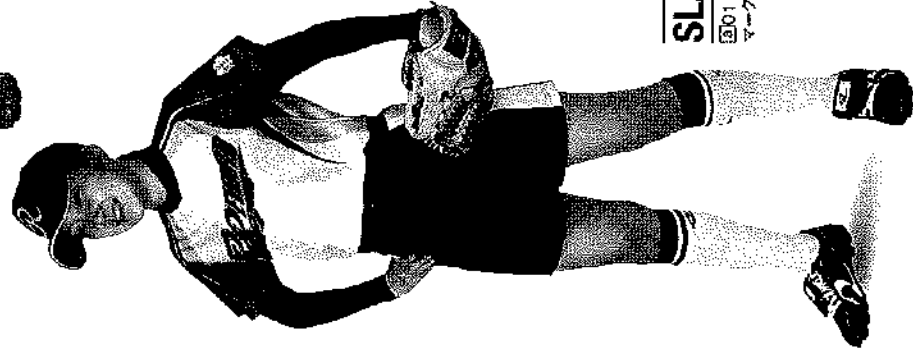

**K**  
TYPE

**SLA-K15** ■フロントオープン  
■X0マーク  
③01 ⑤F08 ⑦03 ⑧06 ⑩01  
マーク番体:B192 カラー:上(36-06/32)  
カラー:下(36/32)

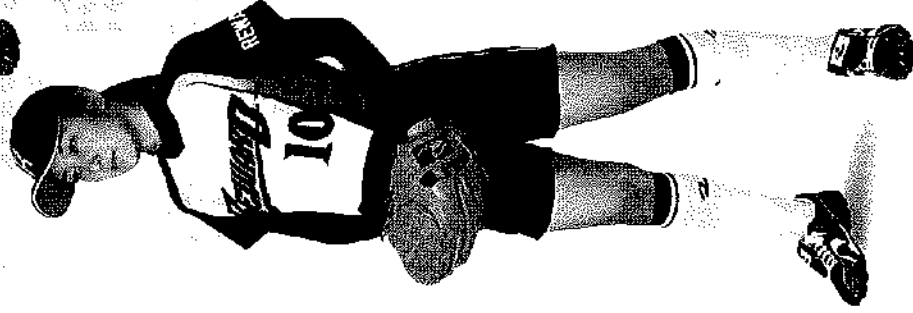

**R**  
TYPE

**SLA-R12** ■フロントオープン  
■2Dマーク  
③01 ⑤06 ⑦G5808 ⑧G1666  
マーク番体:B193 カラー:上(06/16)  
カラー:下(06/16)  
番号番体:BN95 カラー:(06/16)



**3D昇華ユニフォームシミュレーションシステム**  
どこにも無いチームオリジナルユニフォームを創造しよう!  レワード  検索

# レディズフルオーダー 昇華Vシャツ

ORDER MADE SUBLIMATE SHIRTS

チーム受注対応商品の為、新規ご注文又は9層以上からになります。

## スムースドライ

超軽量素材で、昇華のデザインがキレイに映える。

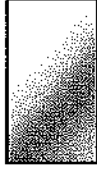

シャツ+2D 昇華マーク

全胸+胸番号+袖マーク+背番号

¥7,500 (税抜)

※マークの指定は、2Dマークに限らせて頂きます。指定箇所については「胸マーク」「胸番号」「袖マーク」「背番号」の4カ所になります。その他「背ネーム」については別途料金 ¥1,500円(税抜)がかかります。

## STEP1 スタイルを選択

品番	丈	裾
SLA103V	レギュラー丈	ユニフォーム型
SUS203V	レギュラー丈	ユニフォーム型
SLA103VSL	セミロング丈	ストレート
SUS203VSL	セミロング丈	ストレート

※大人サイズのセミロング丈についてはP74の表をご参照ください。

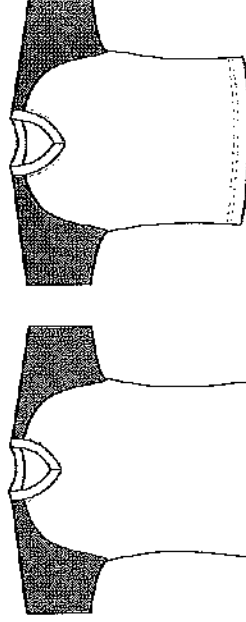

レギュラー丈

セミロング丈

## STEP2 4つのデザインから選択

カラー配分 a b c d e

左のパネルカラーをご参照いただき、それぞれのパネルの色を決めてください。

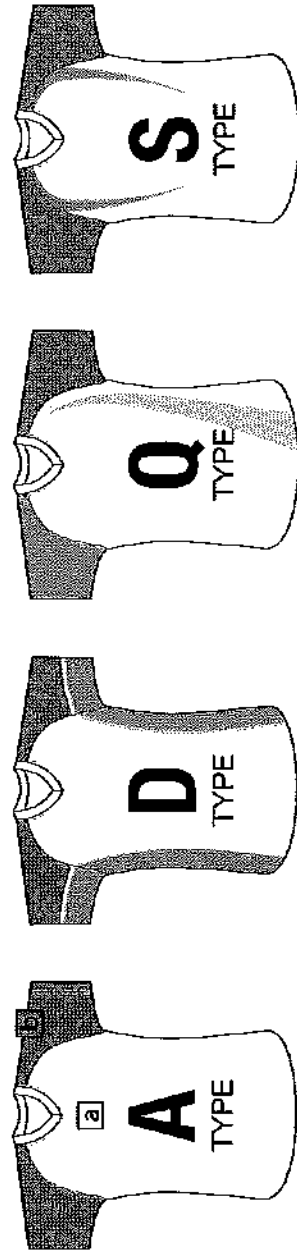

## STEP3 カラーを選択

身頃カラーサンブルル グラデーション・ストライプの指定は可能ですが、アクセントカラーについては、指定不可となります。予めご了承ください。

09 レッド	12 オレンジ	17 ピンク	29 マゼンタ	43 バイオレット	49 バイオレット	67 ピンク	87 ピンク	11 エンジ	21 エンジ	60 バイオレット	06 バイオレット	26 バイオレット
-----------	------------	-----------	------------	--------------	--------------	-----------	-----------	-----------	-----------	--------------	--------------	--------------

05 ブルー	16 ブルー	58 ブルー	78 ブルー	97 グリーン	10 グリーン	15 グリーン	93 グリーン	36 グリーン	14 バイオレット	54 バイオレット	74 バイオレット	24 バイオレット
-----------	-----------	-----------	-----------	------------	------------	------------	------------	------------	--------------	--------------	--------------	--------------

01 ホワイト	04 ブルー	90 ブルー	32 シルバー	31 ゴールド
------------	-----------	-----------	------------	------------

## ネックカラーサンブル

01 ホワイト	06 ネイビー	07 ブラック	08 ブルー	09 レッド	11 エンジ	12 バイオレット	14 バイオレット	15 バイオレット	16 バイオレット	24 バイオレット	29 バイオレット	66 バイオレット	36 バイオレット	94 バイオレット
------------	------------	------------	-----------	-----------	-----------	--------------	--------------	--------------	--------------	--------------	--------------	--------------	--------------	--------------

## STEP4 サイズを選択

シャツレディースサイズ表

サイズ	サイズ	サイズ	サイズ
S	胸囲 80 身長 155	胸囲 86 身長 160	胸囲 92 身長 170
M	胸囲 92 身長 165	胸囲 98 身長 175	胸囲 104 身長 185
L	胸囲 104 身長 175	胸囲 110 身長 185	胸囲 116 身長 190
XO	胸囲 116 身長 190	胸囲 122 身長 195	胸囲 128 身長 200

シャツ大人サイズ表

サイズ	サイズ	サイズ	サイズ
S	胸囲 88 身長 165	胸囲 94 身長 175	胸囲 100 身長 180
M	胸囲 94 身長 175	胸囲 100 身長 180	胸囲 106 身長 185
L	胸囲 106 身長 185	胸囲 112 身長 190	胸囲 118 身長 195
XO	胸囲 118 身長 195	胸囲 124 身長 200	胸囲 130 身長 205



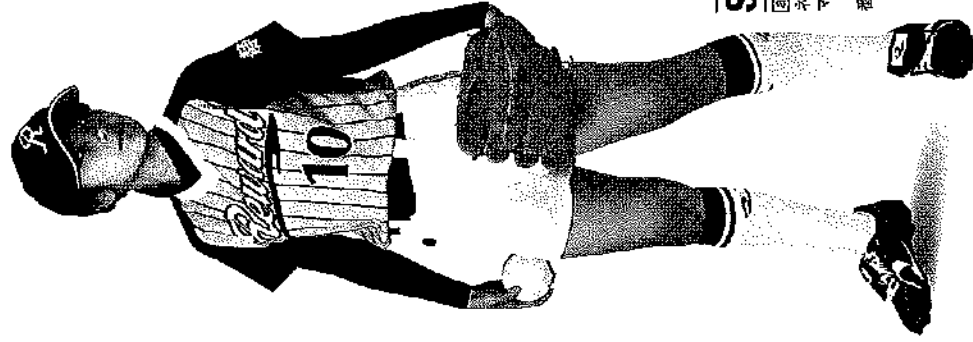

**A**  
TYPE

**SLA103V**

☐S0366 ☐66  
ネック:01ホワイト  
マーク書体:B174  
番号書体:BN13  
カラー:上:(01/07)  
カラー:下:(07)  
カラー:(07/01)

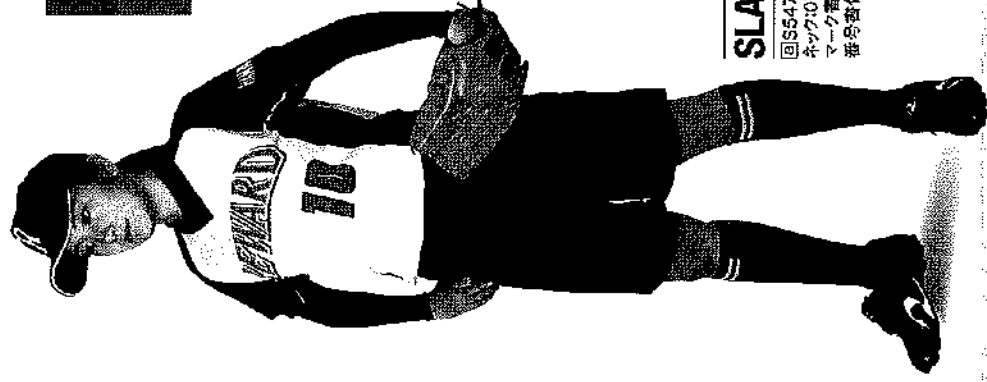

**D**  
TYPE

**SLA103V**

☐S5474 ☐07 ☐14 ☐01 ☐07  
ネック:07ブラック  
マーク書体:B118  
番号書体:BN4  
カラー:(29/01/07)  
カラー:(29/07)

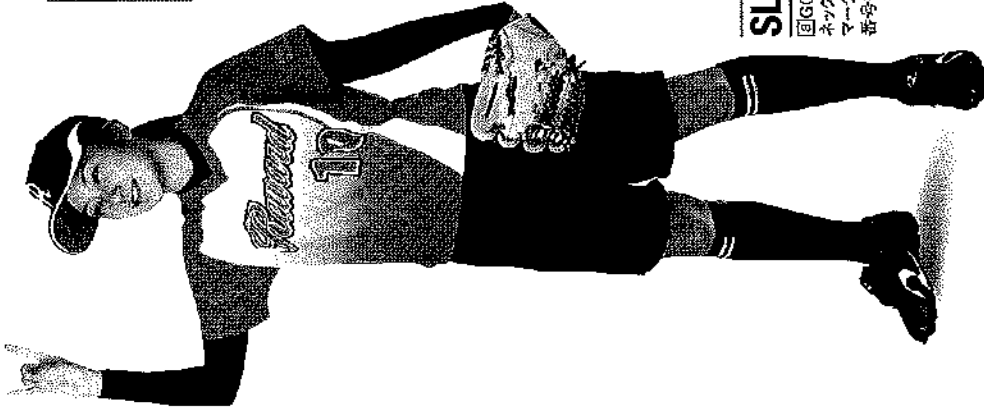

**Q**  
TYPE

**SLA103VSL**

☐G0136 ☐36 ☐12 ☐012 ☐01  
ネック:12オレンジ  
マーク書体:B108  
番号書体:BN21  
カラー:(12/01/07)  
カラー:(12/01/07)

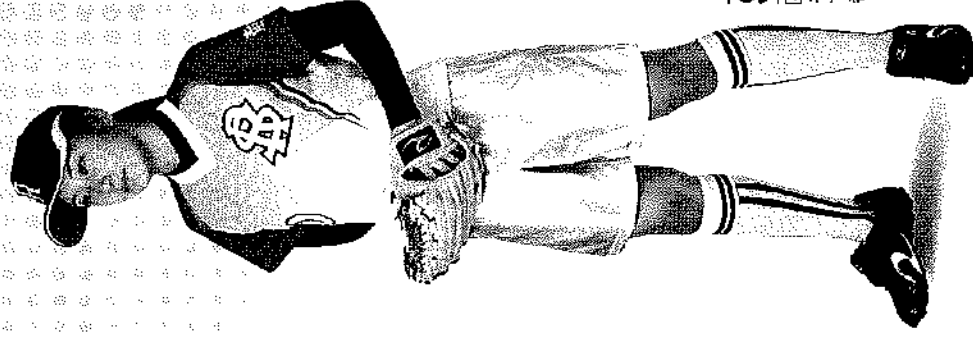

**S**  
TYPE

**SLA103VSL**

☐G4301 ☐10 ☐92 ☐15  
ネック:01ホワイト  
マーク書体:B57  
番号書体:BN8  
カラー:(01/15)  
カラー:(01/15)

# Ladies Custom レディースカスタム

P62~の「Custom」には、ここに掲載されている商品も多数ありまので、そちらもご参照ください。

**CLA-85 ¥7,000** (税抜)

袖付きプルオーバーシャツ

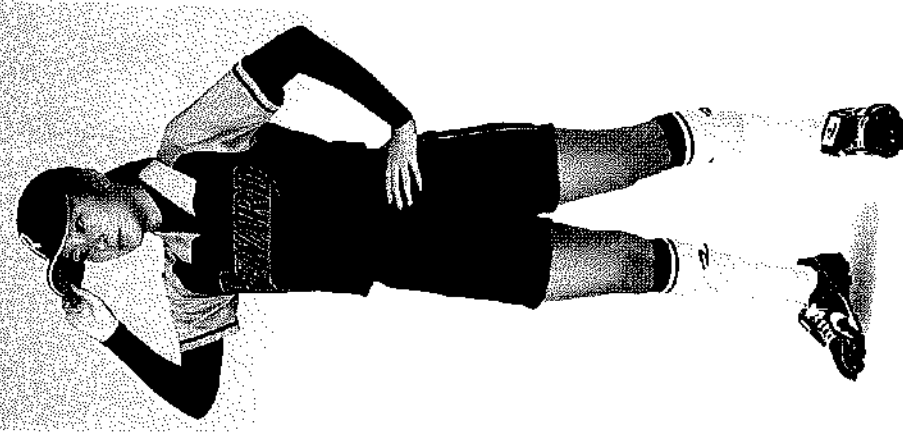

**CLA-851**

A	9006	パーチャルメッシュ: ネイビー
B	9017	パーチャルメッシュ: ピンク
J	9017	パーチャルメッシュ: ピンク

R: レギュラー  
 ■ライン: ①X06ライン 袖15mmアゲ(6mm)  
 ■マーク: 番体B103 カラー: (06/17)

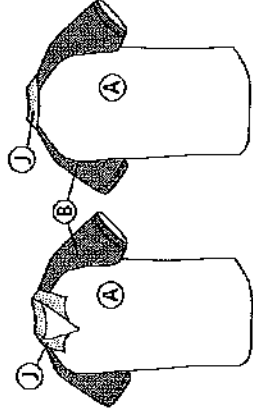

袖付きプルオーバーシャツ1

※こちらのオーダー商品はフロントスライスを縫製でませんのでご了承ください。

**CLA-85 ¥7,000** (税抜)

袖付きプルオーバーシャツ

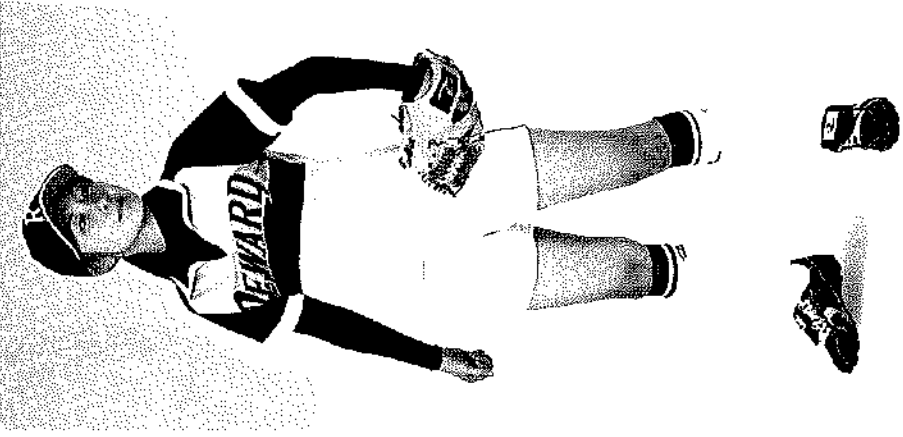

**CLA-852**

A	9001	パーチャルメッシュ: ホワイト
B	9066	パーチャルメッシュ: ①ブルー
C	9001	パーチャルメッシュ: ホワイト
F	9003	パーチャルメッシュ: スカイブルー
G	9066	パーチャルメッシュ: ①ブルー
J	9066	パーチャルメッシュ: ①ブルー

SL: セミロング丈  
 ■ライン: ①X01ライン(15mm) ②X01ライン(30mm)  
 ■マーク: 番体B103 カラー: (66/31)

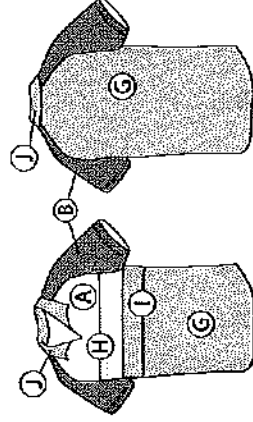

袖付きプルオーバーシャツ2

※こちらのオーダー商品はフロントスライスを縫製でませんのでご了承ください。

**CLA-94 ¥7,000** (税抜)

袖付きプルオーバーシャツ

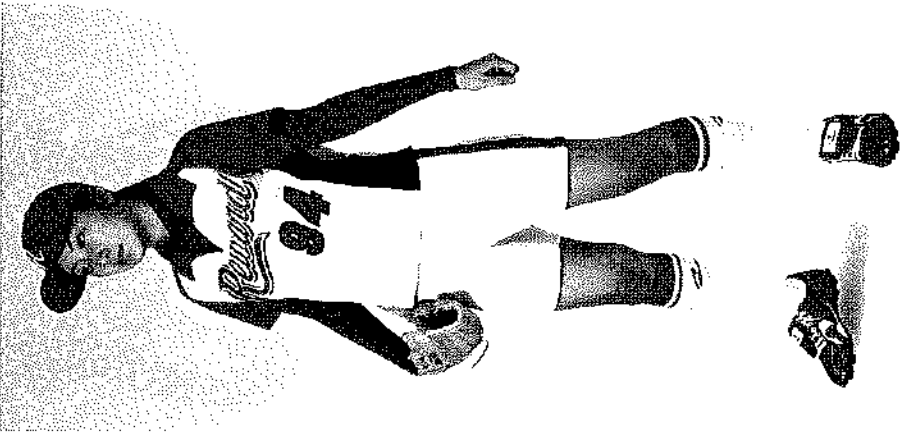

**CLA-94**

A	4001	エアライトメッシュ: ホワイト
B	4009	エアライトメッシュ: レッド
C	4026	エアライトメッシュ: ①ネイビー
J	4009	エアライトメッシュ: レッド

SL: セミロング丈  
 ■マーク: 番体B86 カラー: (09/01/06)  
 ■番号番体: 番体BN24 カラー: (09/06)

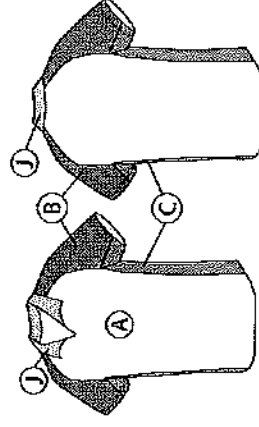

※こちらのオーダー商品はフロントスライスを縫製でませんのでご了承ください。

## 3Dカスタムユニフォームシミュレーションシステム

どこにも無いチームオリジナルユニフォームを創造しよう!

# Pants

レディスパンツ

ショートパンツタイプ  
(ウエストゴム)

**LUP-05**  
¥5,100 (税別)

素材:クリーナーマジック  
サイズ:S(61)、M(64)、L(67)、  
O(70)、XO(73)  
※腰裏トリコット付

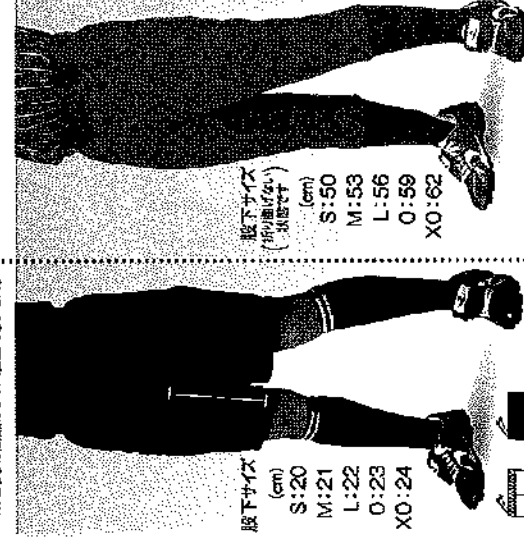

股下サイズ  
(cm)  
S:20  
M:21  
L:22  
O:23  
XO:24

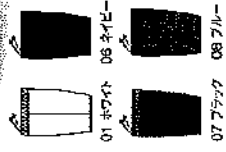

01 ホワイト 06 ネイビー 08 ブルー 09 レッド

ショートパンツロングタイプ

**LUP-06**  
¥4,300 (税別)

素材:クリーナーマジック  
サイズ:S(61)、M(64)、L(67)、  
O(70)、XO(73)  
※腰裏トリコット付

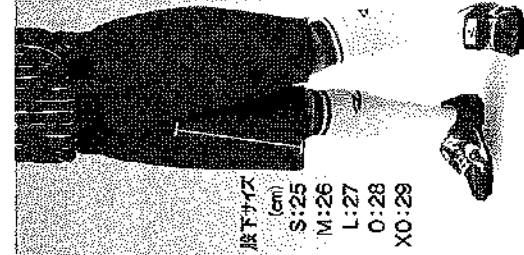

股下サイズ  
(cm)  
S:25  
M:26  
L:27  
O:28  
XO:29

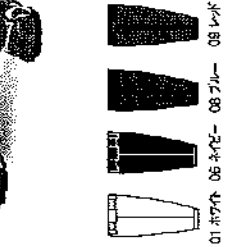

01 ホワイト 06 ネイビー 08 ブルー 09 レッド

ショートパンツハーフタイプ

**LUP-07**  
¥4,300 (税別)

素材:クリーナーマジック  
サイズ:S(61)、M(64)、L(67)、  
O(70)、XO(73)  
※腰裏トリコット付

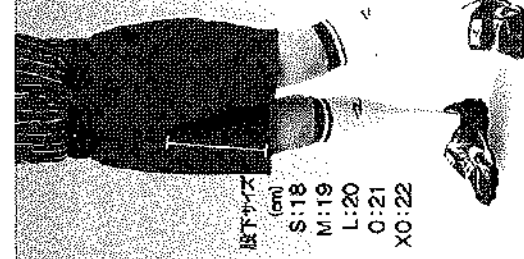

股下サイズ  
(cm)  
S:18  
M:19  
L:20  
O:21  
XO:22

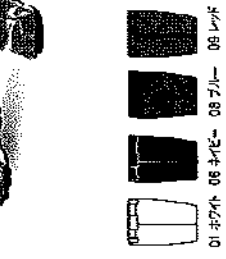

01 ホワイト 06 ネイビー 08 ブルー 09 レッド

ショートパンツレギュラータイプ

**LUP-08**  
¥3,800 (税別)

素材:クリーナーマジック  
サイズ:S(61)、M(64)、L(67)、  
O(70)、XO(73)  
※腰裏トリコット付

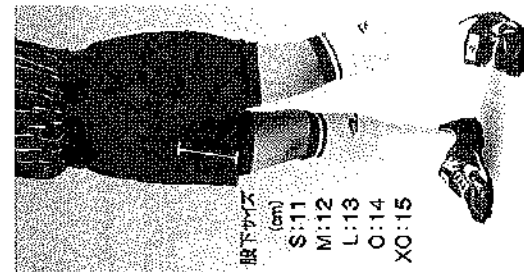

股下サイズ  
(cm)  
S:11  
M:12  
L:13  
O:14  
XO:15

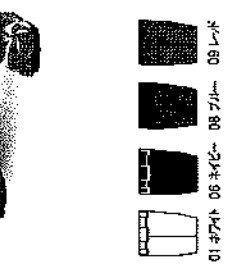

01 ホワイト 06 ネイビー 08 ブルー 09 レッド

# Accessories

アクセサリー

個性をさらに引き立てる  
アクセサリーも揃っています。

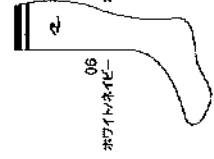
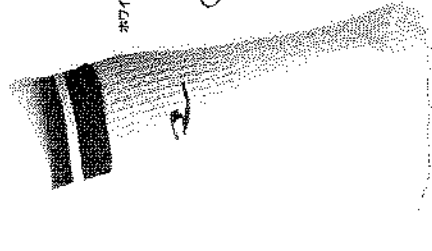

06 ホワイト/ネイビー  
08 ホワイト/ブルー  
09 ホワイト/レッド

ソフトボール用ソックス  
**ST-36** ¥1,600 (税別)

素材:綿56%・アクリル24%・ポリエステル15%・  
ポリウレタン5%  
サイズ:S/23~25cm L/25~27cm

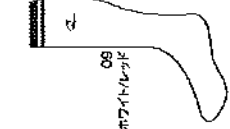

06 ホワイト/ネイビー  
07 フラック  
08 ブルー/水

ソフトボール用カラーソックス  
**ST-37** ¥1,500 (税別)

素材:綿56%・アクリル24%・ポリエステル15%・  
ポリウレタン5%  
サイズ:S/23~25cm L/25~27cm

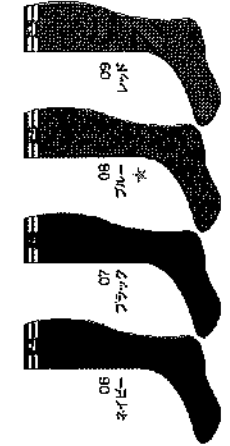

★絶賛発売中

# シャープな2本ラインのオーダーソックス

ラインカラーも11色から選べます。(納期:約30日)

**CST-38** ¥2,400 (税別)

素材:綿56%・アクリル24%・ポリエステル15%・ポリウレタン5%  
サイズ:S/23~25cm L/25~27cm

※10足からの発注対応となります。  
追加の場合も5足からの対応となりますのでご了承ください。

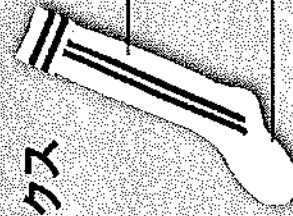

▼下記よりラインカラーを選択して頂きます。

本体部分のカラーはホワイトのみとなります。

# レディス《シヨートパンツ》ご注文にあたって

**STEP.1** 基本スタイルをお選びください。※シヨートパンツ以外のパンツオーダーはP.72・73をご参照ください。

## シヨートパンツ

大人用	CUP-92	¥6,800 (税抜)
シヨニア用	C-JP-92	¥5,800 (税抜)
レディス用	CLP-92	¥6,800 (税抜)

ループ1本

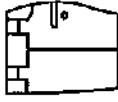

## シヨートパンツ切替タイプ

大人用	—	—
シヨニア用	—	—
レディス用	CLP-99	¥7,500 (税抜)

ループ1本

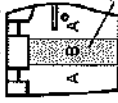

切替し部分

**STEP.2** 裾スタイルをお選びください。※どのスタイルでも同価格です。

長

### (L)ロングタイプ

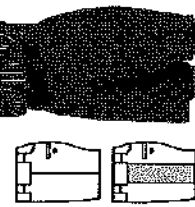

※レギュラーズに比べて股下が14cm深い

### (H)ハーフタイプ

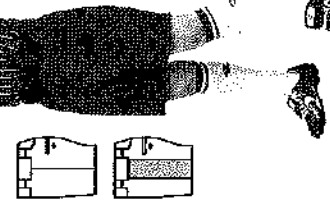

※レギュラーズに比べて股下が7cm深い

### (R)レギュラータイプ

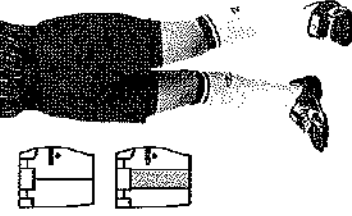

短

### (S)シヨートタイプ

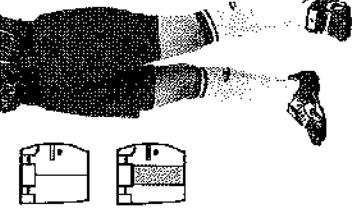

※レギュラーズに比べて股下が4cm深い

**STEP.3** スリットの有無を決めてください。

(N) スリット無

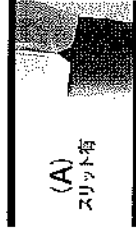

(A) スリット有

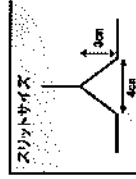
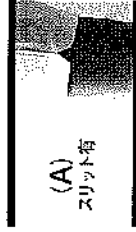

※シヨートパンツ切替しタイプ(CLP-99)は対応は出来ませんのでご了承ください。  
※スリット有タイプは縫製工程は別途お見積りさせていただきます。

**STEP.4** タックを決めてください。

加工費 ¥550 (税抜)

(N) タック無し (S) タック (M) ツータック

**STEP.5** 腰裏素材を決めてください。

加工費 ¥1,100 (税抜)

(N) 無し (D) ニロコト

**STEP.6** 素材・カラーを決めてください。

素材

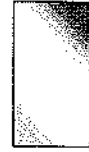

グリーンマジックニット  
野球ユニフォーム用に開発した  
軽量のグリーン系ポリエステル  
生地を使用した素材



シヤープストライプニット  
吸汗・速乾・ストレッチ性に優れ  
加工しやすいため、様々な  
スタイルに合わせた素材

カラー

素材	カラー	ホワイト	アイボリー	ネイビー	ブラック	ブルー	レッド	グレー	ライトブルー	ダークブルー	イエロー	オレンジ	グリーン	紫	黒
グリーンマジックニット	カラー	5001	5002	5003	5004	5005	5006	5007	5008	5009	5010	5011	5012	5013	5014
シヤープストライプニット	カラー	8001	8002	8003	8004	8005	8006	8007	8008	8009	8010	8011	8012	8013	8014

**STEP.7** ラインスタイル・配色を決めてください。※ライン加工代は商品価格に含まれます。

※ラインスタイル・配色及び取付位置はP.14-15 ラインサンプルの中よりお選びください。

**STEP.8** サイズを決めてください。※定番商品の別付についてもこのシステムで対応させていただきます。

パンツ大人サイズ表

サイズ	身長165	身長170	身長175	身長180	身長185	身長190	身長195	身長200
S JASPO	胸囲 74	胸囲 82	胸囲 90	胸囲 94	胸囲 99	胸囲 105	腰囲 95	腰囲 105
L JASPO	胸囲 80	胸囲 88	胸囲 96	胸囲 100	胸囲 105	腰囲 110	腰囲 120	腰囲 130
M JASPO	胸囲 86	胸囲 94	胸囲 102	胸囲 106	胸囲 111	腰囲 115	腰囲 125	腰囲 135
XO JASPO	胸囲 92	胸囲 100	胸囲 108	胸囲 112	胸囲 117	腰囲 120	腰囲 130	腰囲 140
XJASPO	胸囲 98	胸囲 106	胸囲 114	胸囲 118	胸囲 123	腰囲 125	腰囲 135	腰囲 145

パンツジュニアサイズ表

サイズ	身長125	身長135	身長145	身長155	身長165
S JASPO	胸囲 54	胸囲 58	胸囲 63	胸囲 68	胸囲 72
M JASPO	胸囲 60	胸囲 64	胸囲 69	胸囲 74	胸囲 78
L JASPO	胸囲 66	胸囲 70	胸囲 75	胸囲 80	胸囲 84
XO JASPO	胸囲 72	胸囲 76	胸囲 81	胸囲 86	胸囲 90
XJASPO	胸囲 78	胸囲 82	胸囲 87	胸囲 92	胸囲 96

パンツレディスサイズ表

サイズ	身長155	身長160	身長165	身長170	身長175
S JASPO	胸囲 61	胸囲 64	胸囲 67	胸囲 70	胸囲 73
M JASPO	胸囲 67	胸囲 70	胸囲 73	胸囲 76	胸囲 79
L JASPO	胸囲 73	胸囲 76	胸囲 79	胸囲 82	胸囲 85
XO JASPO	胸囲 79	胸囲 82	胸囲 85	胸囲 88	胸囲 91
XJASPO	胸囲 85	胸囲 88	胸囲 91	胸囲 94	胸囲 97



# HARD

ハード



HS-41

その一瞬が  
勝負を左右する



HS-92

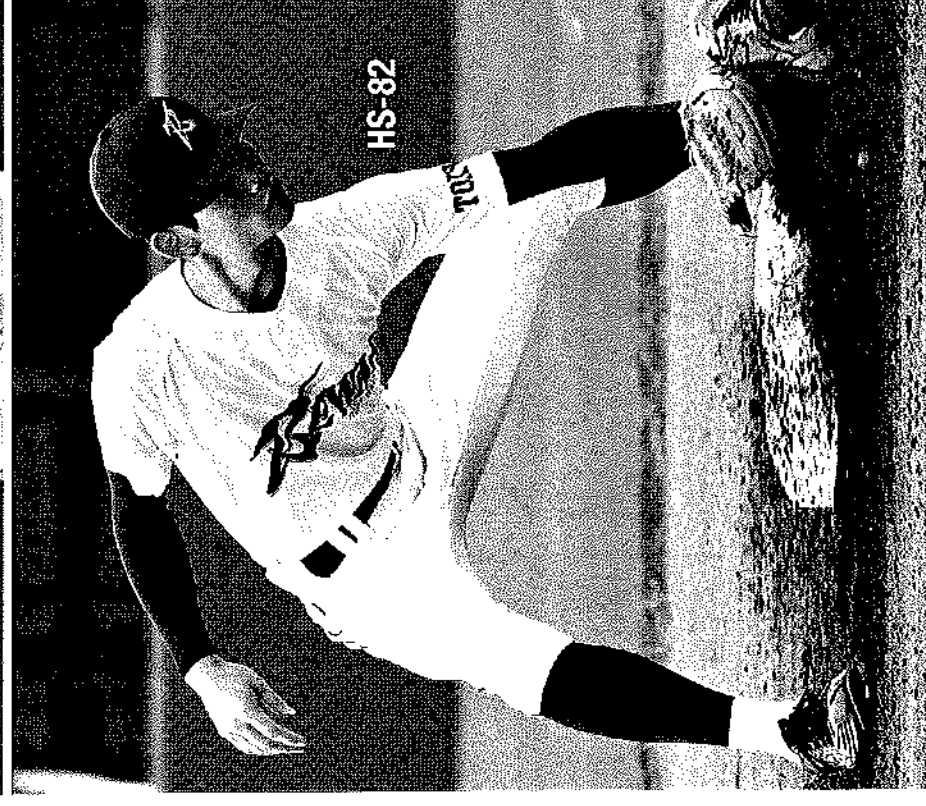

HS-82



HS-62

# UNIFORM SHIRTS FUNCTION

## Yシェイプカット

腕の可動域を考慮し作られたカッティング

脇の下に縫製を集中させない型。腕の動きがより一層スムーズになります。 Yシェイプカット

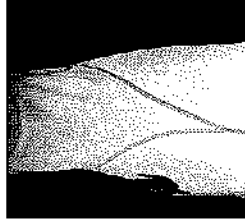
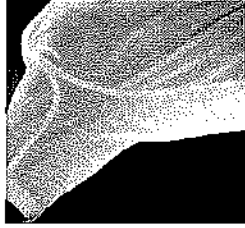
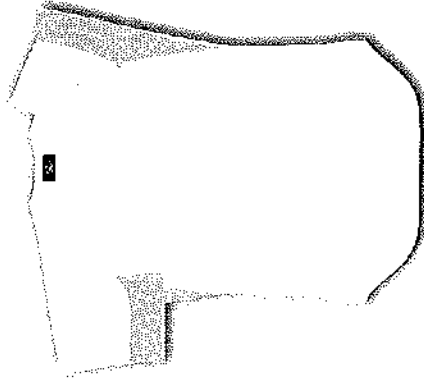

脇下の型を1枚にすることで腕を動かしても  
つっぱらずスムーズな動きをサポート。

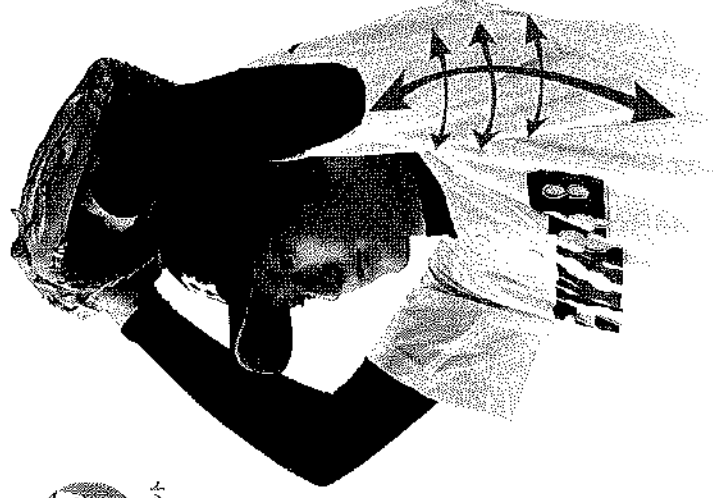

※写真は一部着色しております。

### 対象品番

HS-91-92...P85 HS-41-42-43-44...P86-87 HS-60-62...P88  
HS-82...P89 HS-40...P90 UFS-20 UFS-107

# UNIFORM PANTS FUNCTION

## パンツスタイル

### レギュラーカットタイプ

動きやすさを求めた本格派タイプ。  
ハイカットと比較し、裾が少し長め。

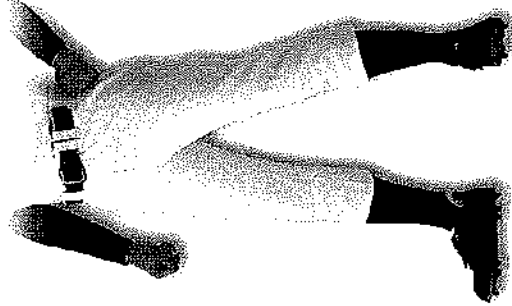

### 対象品番

UFP52 ... P89  
UFP53 ... P87

### ハイカットタイプ

スリムハイカットパンツに比べ、やや  
太もも周りを大きくしたタイプ。

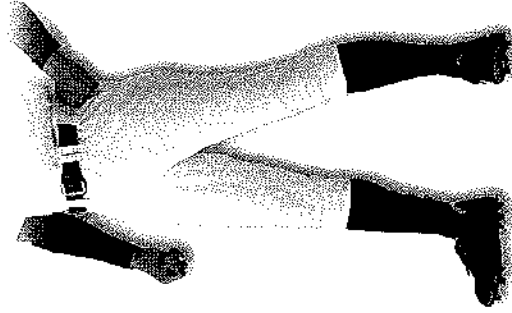

### 対象品番

UFP16 ... P85  
UFP20 ... P88  
UFP19 ... P87

### スリムハイカットタイプ

ヒップ・太もも・ふくらはぎ・裾の余  
分なたるみを極力抑えたタイプ。

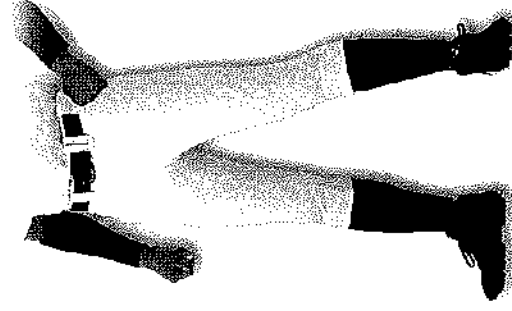

### 対象品番

UFP21N ... P89

### ◆型比較表◆

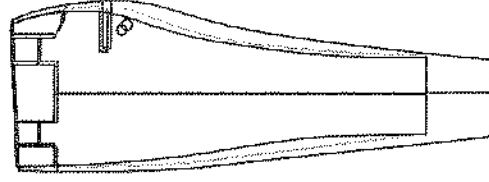

■レギュラーカットタイプ

■ハイカットタイプ

■スリムハイカットタイプ

# SHADOW STRIPE MESH シャドーストライプメッシュ

## 対応品番：HS-91・92

生地に立体感を持たせ、光沢感を3Dで表現。縦横へのストレッチ性にも優れている高機能素材。

### Color Variation

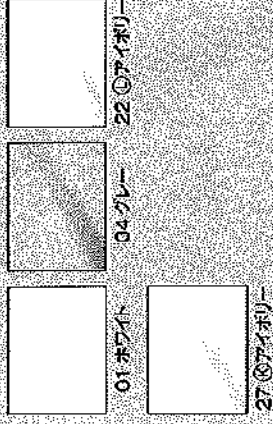

### シャツ

#### Yシエイフカット採用

脇の下の縫製をなくす事でシャープなフォルムとスムーズな動きを実現しました。



### パンツ

#### スームーストレッチニット

高撓縮の糸とソフトな糸を組み合わせ、更にストレッチ加工を施す事で、生地伸びをアップしパフォーマンスを強力にサポート。

#### シリコン付マーベルト

最高級マーベルト仕様。シリコンがストッパーとなり、ずり落ちる事なくプレイに集中できます。



### [シャツ] フロントオープンタイプ

**HS-91** ¥5,500 (税抜)

日本製  
素材: シャドーストライプメッシュ  
サイズ: S・M・L・O・XO・2XO  
※ライン加工代は別途がかかります。

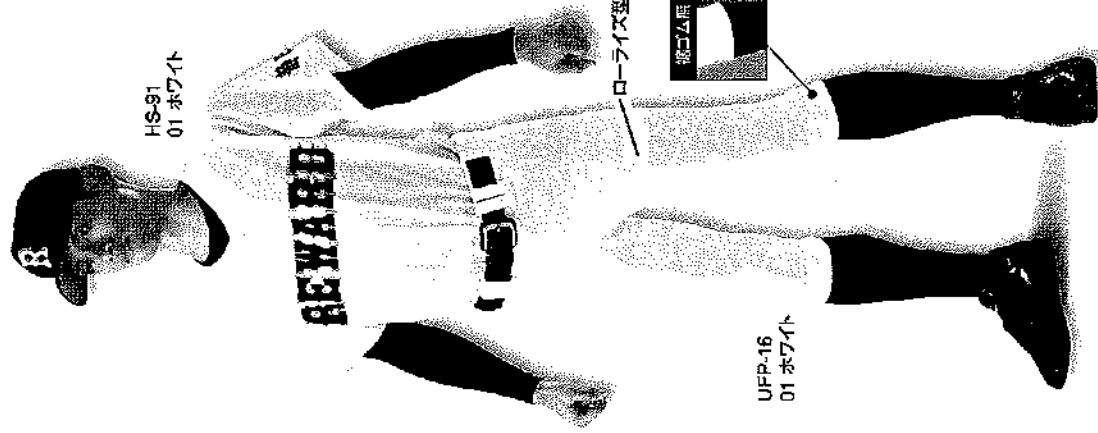
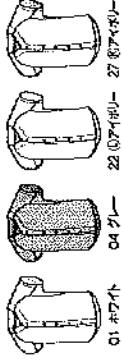

HS-91  
01 ホワイト

ローライズ型

UFP-16  
01 ホワイト



### [シャツ] 2ボタンタイプ

**HS-92** ¥5,500 (税抜)

日本製  
素材: シャドーストライプメッシュ  
サイズ: S・M・L・O・XO・2XO  
※ライン加工代は別途がかかります。

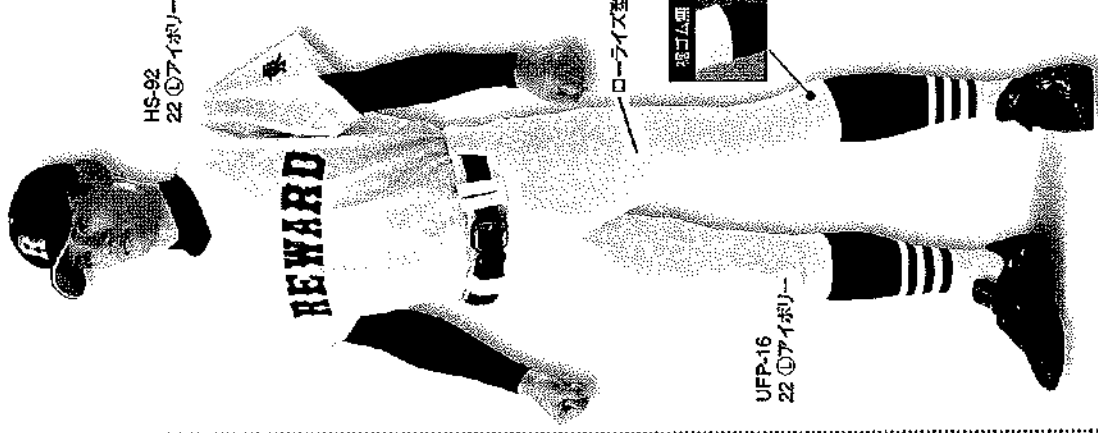
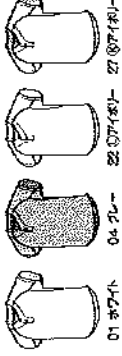

HS-92  
22 ①アイボリー

ローライズ型

UFP-16  
22 ①アイボリー



### [パンツ] ハイカットタイプ(裾ゴム無)

**UFP-16** ¥6,500 (税抜)

日本製  
素材: スームーストレッチニット  
サイズ: S・M・L・O・XO・2XO  
※ライン加工代は別途がかかります。

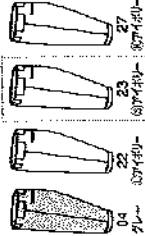
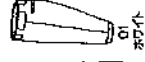



# BRIGHT DIA フライトダイヤ

## 対応品番: HS-41・42・43・44

光沢のあるダイヤ柄で形成することで高級感を演出、また軽量感も兼ね備えた素材。

### Color Variation



### シャツ



#### Yシエイブカット採用

脇の下の縫製をなくす事でシャープなフォルムとスムーズな動きを実現しました。



### パンツ



#### プライムフレックス<sup>®</sup>(ウレタンジグ加工)

「プライムフレックス<sup>®</sup>」のストレッチ性により、野球で必要とされるピッチング時の足を上げる動作や守備機会に多い中腰の姿勢でもウェアは体にフィットし、スムーズな動きをサポート。(UFP-19・53対応)

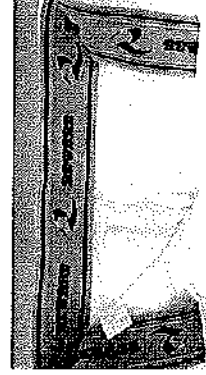

#### シリコン付マナーベルト

最高級マナーベルト仕様。シリコンがストッパーとなり、ずり落ちる事なくブレイに集中できます。(UFP-16・19・53対応)

### 【シャツ】 フロントオープンタイプ

**HS-41 ¥5,500**  
(税抜)

【日本製】

素材: プライムダイヤ  
サイズ: S・M・L・O・XO・2XO  
※ライン加工代は別途がかかります。



フロントタイプ  
サイズ: 23 027 アイボリー 27 028 アイボリー

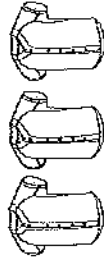

01 ホワイト 23 027 アイボリー 27 028 アイボリー

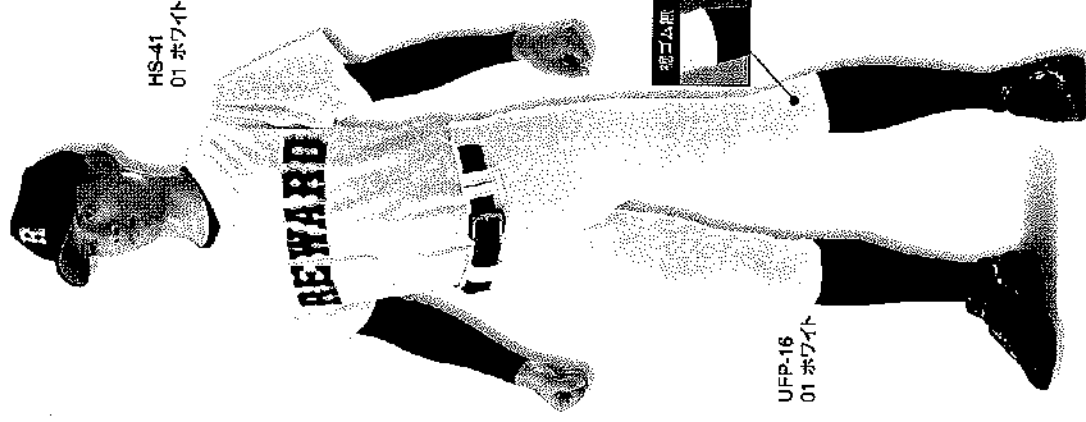

### 【パンツ】 ハイカットタイプ(裾ゴム無)

**UFP-16 ¥6,500**  
(税抜)

【日本製】

素材: スムース  
ストレッチニット  
サイズ: S・M・L・O・XO・2XO  
※ライン加工代は別途がかかります。

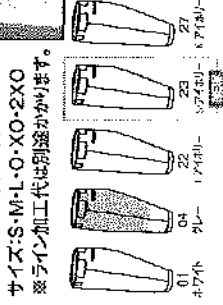



【シャツ】2ボタнтаイプ

HS-42 ¥4,500 (税抜)

素材:プライトダイヤ  
サイズ:S・M・L・O・XO・2XO  
※ライン加工代は別途がかかります。

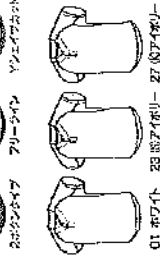

01 ホワイト 23,877円(税別) - 27,877円(税別)

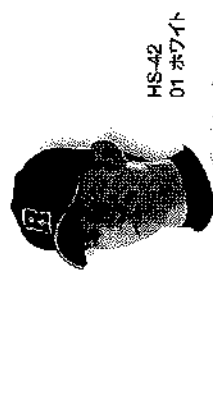

HS-42  
01 ホワイト

UFP-19  
01 ホワイト



【パンツ】ハイクットタイプ(裾ゴム無)

UFP-19 ¥6,500 (税抜)

素材:プライムフレックス(クリーンマジック加工) 日本製  
サイズ:S・M・L・O・XO・2XO  
※ライン加工代は別途がかかります。

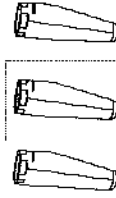

01 ホワイト 23,877円(税別) - 27,877円(税別)

【シャツ】飾りボタнтаイプ

HS-43 ¥5,500 (税抜)

素材:プライトダイヤ  
サイズ:S・M・L・O・XO・2XO  
※ライン加工代は別途がかかります。

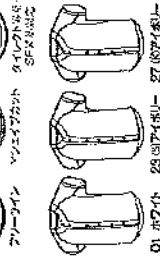

01 ホワイト 23,877円(税別) - 27,877円(税別)

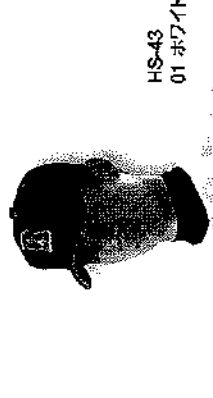

HS-43  
01 ホワイト

UFP-53  
01 ホワイト

【パンツ】レギュラータイプ

UFP-53 ¥6,500 (税抜)

素材:プライムフレックス(クリーンマジック加工) 日本製  
サイズ:S・M・L・O・XO・2XO  
※ライン加工代は別途がかかります。

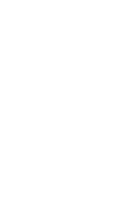

01 ホワイト 23,877円(税別) - 27,877円(税別)

【シャツ】立袴フロントオーバーブライプ

HS-44 ¥5,700 (税抜)

素材:プライトダイヤ  
サイズ:S・M・L・O・XO・2XO  
※ライン加工代は別途がかかります。

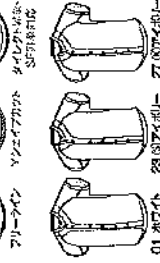
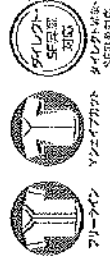

01 ホワイト 23,877円(税別) - 27,877円(税別)

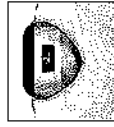

HS-44  
01 ホワイト

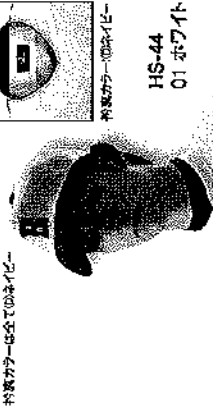

UFP-53  
01 ホワイト

ロードホカシー

4トライニング

せりふ

シミア

カスガ

シマキ

ハート

スリッパ

フリースロー

アキダ

# BRIGHT STRIPE

フライトストライプ

## 対応品番：HS-60・62

光沢感のあるストライプ調の目面を形成。また、グリーンマジック。加工により泥汚れが付きにくくなっている。

## Color Variation

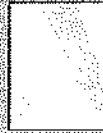

01 ホワイト

### Yシェイプカット採用

脇の下の縫製をなくす事でシャープなフォームとスムーズな動きを実現しました。



Yシェイプカット

【シャツ】フロントオーブンタイプ

**HS-60** ¥5,500  
(税抜)

【日本製】

素材：フライトストライプ  
サイズ：S・M・L・O・XO・2XO  
※ライン加工代は別途がかかります。

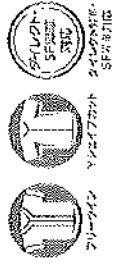

01 ホワイト

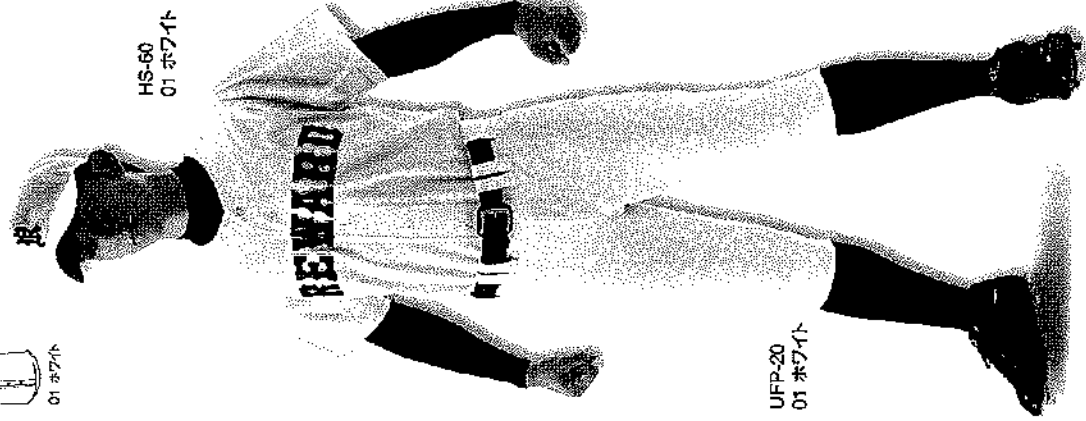

HS-60  
01 ホワイト

UFP-20  
01 ホワイト

【シャツ】2ボタンタイプ

**HS-62** ¥4,500  
(税抜)

【日本製】

素材：フライトストライプ  
サイズ：S・M・L・O・XO・2XO  
※ライン加工代は別途がかかります。

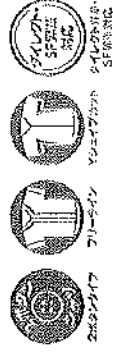

01 ホワイト

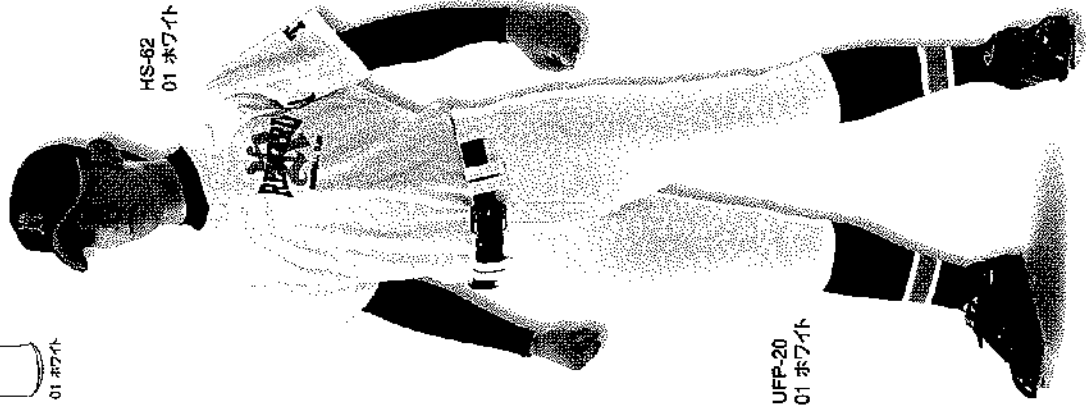

HS-62  
01 ホワイト

UFP-20  
01 ホワイト

【パンツ】ハイカットタイプ

**UFP-20** ¥5,400  
(税抜)

【日本製】

素材：グリーンマジック  
サイズ：S・M・L・O・XO・2XO  
※ライン加工代は別途がかかります。

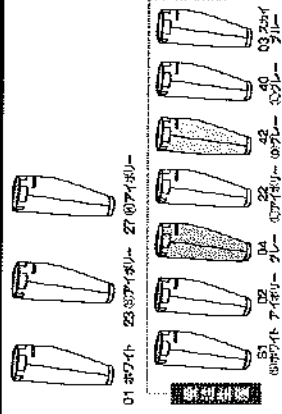

01 ホワイト 22 37Y(4) 27 47Y(4) 27 47Y(4)

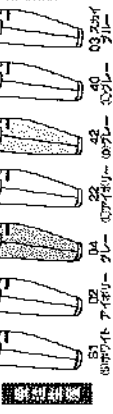

01 ホワイト 22 37Y(4) 27 47Y(4) 27 47Y(4)



## 対応品番：HS-82

特殊な2層メッシュ構造により、クーリング効果を発揮。耐光性能も兼ね備えた素材。

### Color Variation

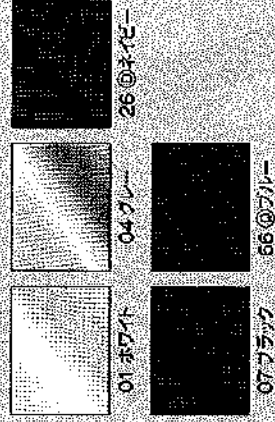

### Yシエイブカット採用

脇の下の縫製をなくす事でシャープなフォルムとスムーズな動きを実現しました。

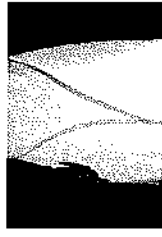

### タワシヤイン加工

光による色あせが格段に少なくなっただため、長い期間お使い頂けます。



### 【シャツ】2ボタンタイプ

**HS-82** ¥3,700 (税別)

素材:ピンメッシュ  
サイズ:S・M・L・O・XO・2XO  
※ライン加工代は別途がかかります。

日本製

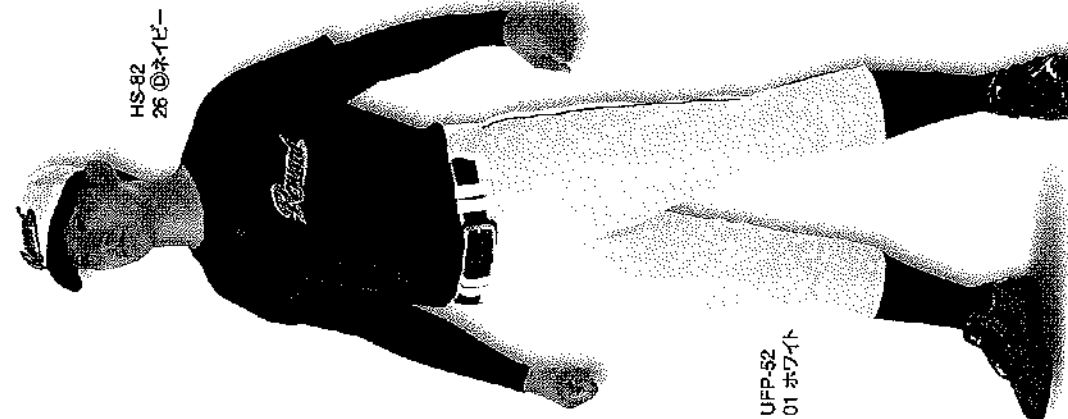
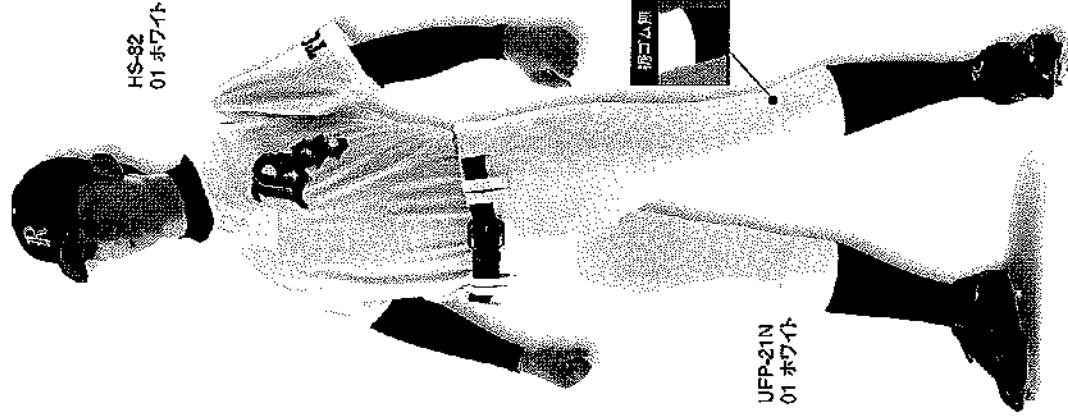
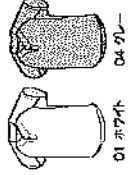
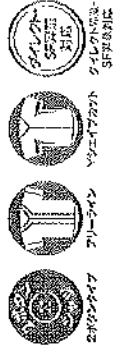

**UFP-21N** ¥5,400 (税別)

素材:クリンマンジック  
サイズ:S・M・L・O・XO・2XO  
※ライン加工代は別途がかかります。

日本製

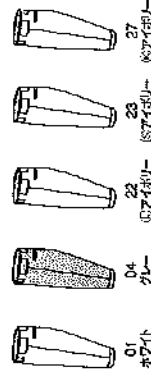

**UFP-52** ¥5,000 (税別)

素材:クリンマンジック 日本製  
サイズ:S・M・L・O・XO・2XO  
※ライン加工代は別途がかかります。

日本製

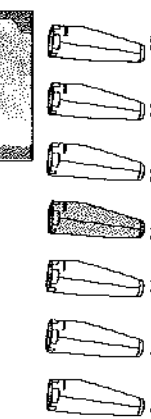



# AIRLIGHT MESH

エアライトメッシュ



## 対応品番・HS-40・30・10

超軽量で風合いも柔らか。アケアブライの優れた吸汗速乾性で夏の高温にも対応。

### Color Variation

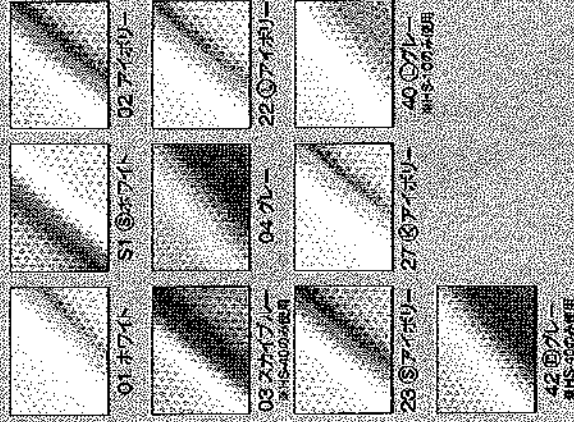

### Yシエイフカット採用(HS-40)

脇の下の縫製をなくす事でシャープなフォルムとスムーズな動きを実現しました。



【シャツ】フロントオープンタイプ

**HS-40** ¥5,500 (税抜)

素材:エアライトメッシュ

サイズ:S・M・L・O・XO・2XO

※ライン加工代は別途がかかります。

【日本製】



カラーバリエーション

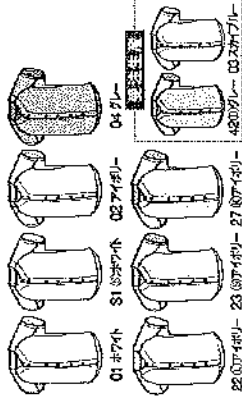

HS-40  
01 ホワイト

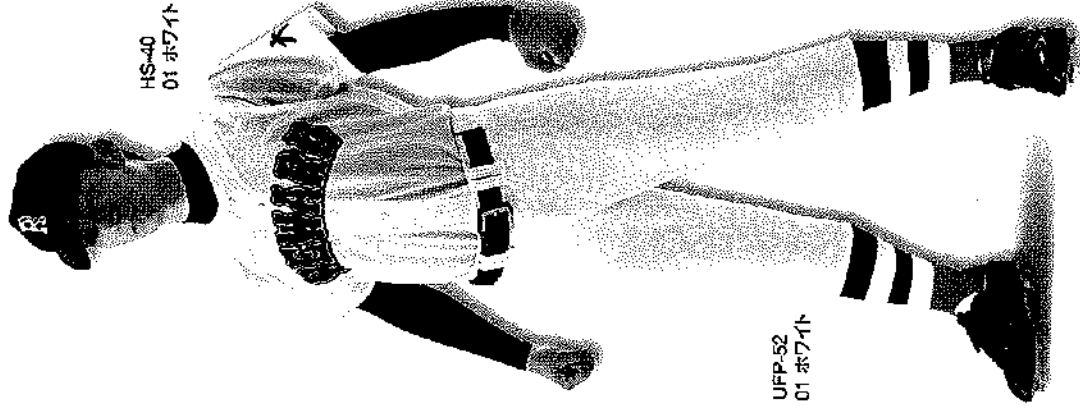

UFP-52  
01 ホワイト

【パンツ】レギュラータイプ

**UFP-52** ¥5,000 (税抜)

素材:クリーンマジック

サイズ:S・M・L・O・XO・2XO

※ライン加工代は別途がかかります。

【日本製】



【シャツ】フロントオープンタイプ

**HS-10** ¥4,500 (税抜)

素材:エアライトメッシュ

サイズ:S・M・L・O・XO・2XO

※ライン加工代は別途がかかります。

【日本製】



カラーバリエーション

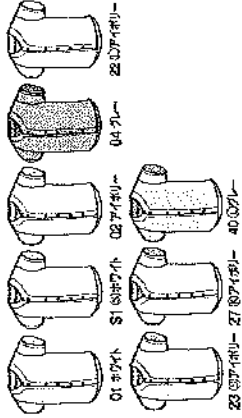

HS-10  
02 アイボリー

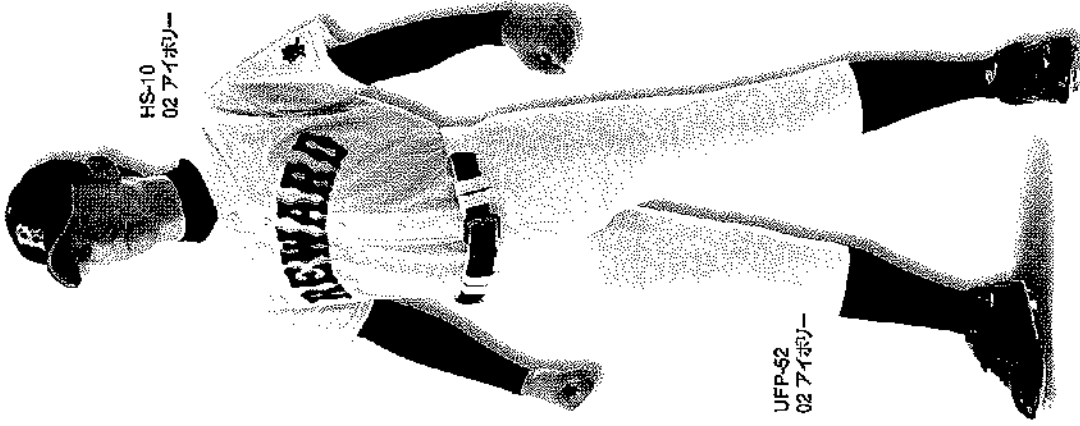

UFP-52  
02 アイボリー

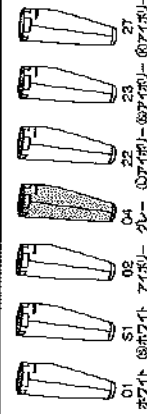



# VIRTUAL MESH

バーチャルメッシュ

パズルアクトドライブメッシュ

## Color Variation



01 ホワイト 02 アイボリー 04 グレー 22 (7サイズ) 23 (6サイズ)

対応品番: **UFS-54**

[シャツ] フロントオープンタイプ

**UFS-54 ¥4,300**  
(税抜)

【日本製】  
 素材:バーチャルメッシュ  
 サイズ:S・M・L・O・XO・2XO  
 ※ライン加工代は別途かかります。

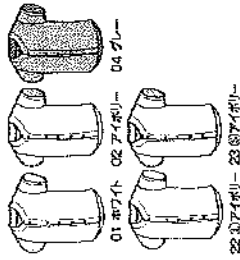

01 ホワイト 02 アイボリー 04 グレー  
 22 (7サイズ) 23 (6サイズ)



UFS-54  
04 グレー

UFP-52  
04 グレー

[パンツ] レギュラータイプ

**UFP-52 ¥5,000**  
(税抜)

【日本製】  
 素材:クリーンマジック  
 サイズ:S・M・L・O・XO・2XO  
 ※ライン加工代は別途かかります。

【日本製】

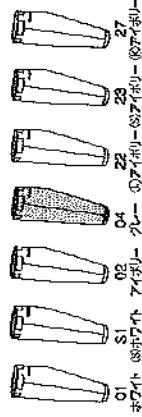

## Color Variation

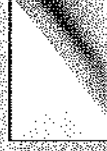

01 ホワイト

対応品番: **UFS-63**

[シャツ] 立襟フロントオープンタイプ

**UFS-63 ¥5,000**  
(税抜)

【日本製】  
 素材:パズルアクトドライブメッシュ  
 サイズ:S・M・L・O・XO・2XO  
 ※ライン加工代は別途かかります。



01 ホワイト

UFS-63  
01 ホワイト

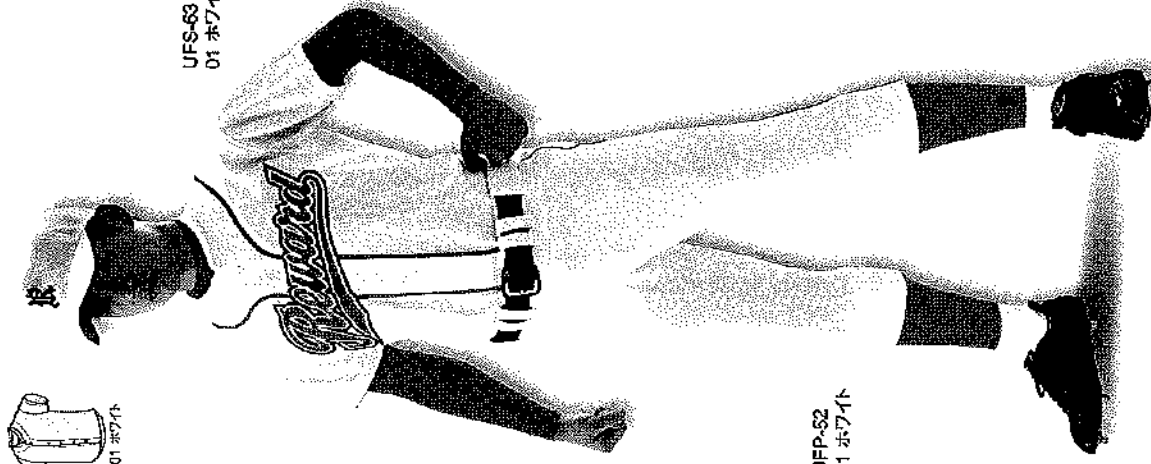

UFP-52  
01 ホワイト



# Moving Shirts トレーニングウェアフォームを作る!!!

**NEW** 3月発売予定

**UFS-252** ¥4,200 (税別) **日本製**

※こちらのシャツにはライン加工はできません。

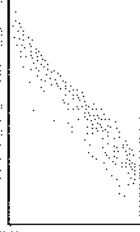

**ライトストレッチニット**

- ポリエステル100%
- 吸水速乾性
- 防透け・UVカット
- 軽量感



2000年採用  
シンプル  
ムーフカラム



2000年採用  
シンプル  
ムーフカラム



16 ホワイトxネイビー



01 ホワイト



17 ホワイトxブラック



18 ホワイトxブルー



26 ネイビーxホワイト



27 ブラックxホワイト



28 ブルーxホワイト

**UFS-117** ¥3,600 (税別) **日本製**

※こちらのシャツのライン加工位置は②欄のみとさせていただきます。  
※ライン加工代は別途がかかります。

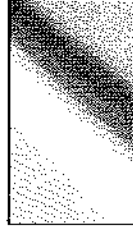

**ソアリオパナヒカム**

- ポリエステル100%
- 吸水速乾性
- カサ高軽量性
- ソフトな風合い



2000年採用  
シンプル  
ムーフカラム



2000年採用  
シンプル  
ムーフカラム



01 ホワイト



26 ネイビーxホワイト



04 グレー



07 ブラック



08 ブルー



09 レッド



51 ブルーxホワイト



48 レッド



44 ブラックxホワイト



62 ネイビーxホワイト

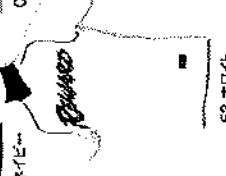

53 ホワイトxブルー



71 ホワイトxネイビー

**UFS-113** ¥3,800 (税別) **日本製**

※こちらのシャツにはライン加工はできません。

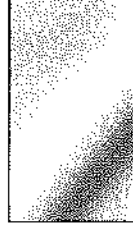

**スムースドライ**

- ポリエステル100%
- 吸水速乾性
- 軽量、ソフトな風合い
- 表面なめらか

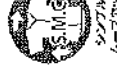

2000年採用  
シンプル  
ムーフカラム



2000年採用  
シンプル  
ムーフカラム

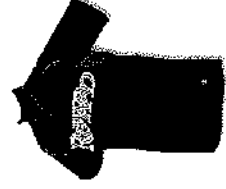

83 ネイビーxレッド

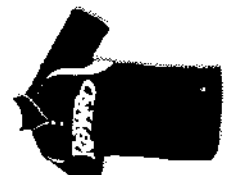

35 ネイビーxホワイト



26 ホワイトxブルー



09 ホワイトxブラック



11 ホワイトxブルー



66 ホワイトxブルー

**UFS-112** ¥3,900 (税別) **日本製**

※こちらのシャツにはライン加工はできません。

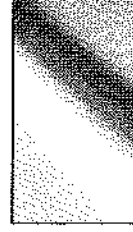

**ソアリオパナヒカム**

- ポリエステル100%
- 吸水速乾性
- カサ高軽量性
- ソフトな風合い



2000年採用  
シンプル  
ムーフカラム



2000年採用  
シンプル  
ムーフカラム



08 ホワイトxレッド



26 ホワイトxネイビー



11 ホワイトxブルー



32 ブラックxネイビー



40 ホワイトxブルー



83 ネイビーxレッド

# Moving Shirts トレーニングフォームを作る!!

**UFS-111** ¥3,900 (税抜) **日本製**

※こちらのシャツにはライン加工はできません。



82 ホワイト×@ネイビー  
W140×L70  
ハイネック・ラレット  
ローネック



26 ホワイト×@ネイビー  
W140×L70  
@ネイビー×ホワイト



07 ホワイト×ブラック  
W140×L70  
ブラック×ホワイト

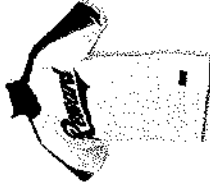

66 ホワイト×@ブルー  
W140×L70  
@ブルー×ホワイト



83 @ネイビー×レッド  
W140×L70  
ホワイト×@ネイビー

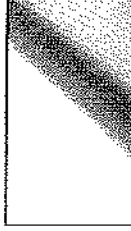

- ソリオオンハニカム**
- ポリエステル100%
  - 吸水速乾性
  - カサ高軽量性
  - ソフトな風合い



26×22×217  
タイルドカラー  
SF#20716

**UFS-08** ¥3,900 (税抜) **日本製**

※こちらのシャツにはライン加工はできません。



26 @ネイビー×ホワイト  
ハイネック・ホワイト

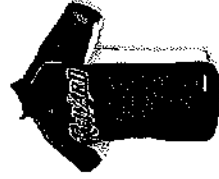

11 エンジホワイト  
ハイネック・ホワイト



18 ホワイト×@ネイビー  
ハイネック・ネイビー



08 ブルー×ホワイト  
ハイネック・ホワイト



17 ホワイト×ブラック  
ハイネック・ブラック

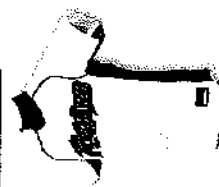

09 レッド×ホワイト  
ハイネック・ホワイト



18 ホワイト×ブルー  
ハイネック・ブルー



19 ホワイト×レッド  
ハイネック・レッド

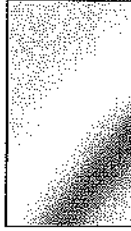

- スムーズライ**
- ポリエステル100%
  - 吸水速乾性
  - 軽量・ソフトな風合い
  - 表面なめらか



3.M.L.C.  
ランブル  
ムーブカハ



26×22×217  
タイルドカラー  
SF#20716



3.M.L.C.  
ランブル  
ムーブカハ

**UFS-20** ¥3,900 (税抜) **日本製**

※こちらのシャツにはライン加工はできません。



83 @ネイビー×ホワイト  
ハイネック・レッド



68 ホワイト×@ネイビー  
ハイネック・ネイビー



48 レッド×ホワイト  
ハイネック・ブルー

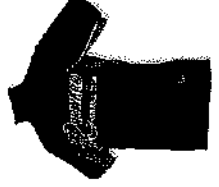

33 @ネイビー×レッド  
ハイネック・ホワイト



44 ブルー×@ホワイト  
ハイネック・ブルー

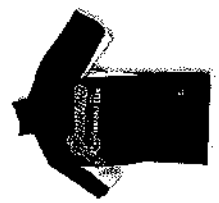

51 @ブルー×ホワイト  
ハイネック・グレー

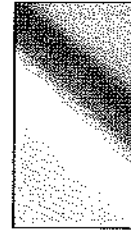

- ソリオオンハニカム**
- ポリエステル100%
  - 吸水速乾性
  - カサ高軽量性
  - ソフトな風合い



3.M.L.C.  
ランブル  
ムーブカハ



26×22×217  
タイルドカラー  
SF#20716



3.M.L.C.  
ランブル  
ムーブカハ

**UFS-18** ¥4,100 (税抜) **日本製**

※こちらのシャツにはライン加工はできません。



63 ホワイト×@ネイビー  
ハイネック・レッド

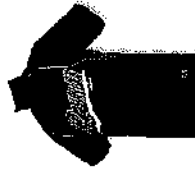

83 @ネイビー×レッド  
ハイネック・ホワイト

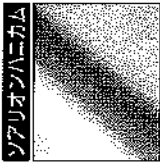

**UFS-19** ¥4,100 (税抜) **日本製**

※こちらのシャツにはライン加工はできません。



51 @ブルー×ホワイト  
クロスライン・ブルー



63 ホワイト×@ネイビー  
クロスライン・レッド



53 ホワイト×@ブルー  
クロスライン・ブルー

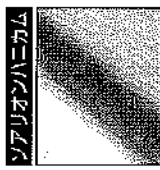

**UFS-19** ¥4,100 (税抜) **日本製**

※こちらのシャツにはライン加工はできません。



63 ホワイト×@ネイビー  
クロスライン・レッド



53 ホワイト×@ブルー  
クロスライン・ブルー



**UFS-19** ¥4,100 (税抜) **日本製**

※こちらのシャツにはライン加工はできません。



63 ホワイト×@ネイビー  
クロスライン・レッド



53 ホワイト×@ブルー  
クロスライン・ブルー

# ゲームシャツ オーダーバリエーション

## STEP.1 基本スタイルをお選びください。

基本スタイル	フロントスタイル	1 フロント ボタン	2 2ボタン	3 前 ボタン	4 前ボタン	5 2ボタン 2ボタン	6 前ボタン 前ボタン
1 ボックスタイプ (HS-10型)	CHS-11 ¥6,500 (税別)	CHS-12 ¥6,500 (税別)	CHS-13 ¥6,500 (税別)	CHS-14 ¥7,000 (税別)	CHS-15 ¥7,000 (税別)	CHS-16 ¥7,000 (税別)	CHS-16 ¥7,000 (税別)
2 ログランタイプ	CHS-21 ¥6,500 (税別)	CHS-22 ¥6,500 (税別)	CHS-23 ¥6,500 (税別)	CHS-24 ¥7,000 (税別)	CHS-25 ¥7,000 (税別)	CHS-26 ¥7,000 (税別)	CHS-26 ¥7,000 (税別)
3 エアーパス カットタイプ (HS-30型)	CHS-31 ¥7,800 (税別)	CHS-32 ¥7,800 (税別)	CHS-33 ¥7,800 (税別)	CHS-34 ¥8,300 (税別)	CHS-35 ¥8,300 (税別)	CHS-36 ¥8,300 (税別)	CHS-36 ¥8,300 (税別)
4 Yシエーブ カットタイプ (HS-40型)	CHS-41 ¥7,500 (税別)	CHS-42 ¥7,500 (税別)	CHS-43 ¥7,500 (税別)	CHS-44 ¥8,000 (税別)	CHS-45 ¥8,000 (税別)	CHS-46 ¥8,000 (税別)	CHS-46 ¥8,000 (税別)
5 プロ仕様タイプ ヨーク 膝メッシュ付き	CHS-51 ¥7,500 (税別)	-	CHS-53 ¥7,500 (税別)	CHS-54 ¥7,500 (税別)	-	CHS-56 ¥8,000 (税別)	CHS-56 ¥8,000 (税別)

### 立衿 (D)

◆ 衿裏素材：共生地



立衿は鋭角。(従来のD型)  
立衿裏は共生地。

◆ 衿裏素材：ニット地



立衿は鋭角。(従来のD型)  
立衿裏カラーは下の立衿裏カラー一貫から選択。

## STEP.2 素材・カラーをお選びください。

素材	カラー	ホワイト	ブラック	ブルー	レッド	エンジ	バイオレット	グリーン	①ブルー
シヤードストライプメッシュ 素材:ポリエステル100%		5001	5002	5003	5004	5005	5006	5007	5008
ブライндаイヤ 素材:ポリエステル100%		4101	-	-	-	-	-	-	-
ブライストライプ 素材:ポリエステル100%		6101	-	-	-	-	-	-	-
エアライトメッシュ 素材:ポリエステル100%		0301	0302	0303	0304	0305	0306	0307	0308
パーチャイルメッシュ 素材:ポリエステル100%		0001	0002	0003	0004	0005	0006	0007	0008
ハズメッシュ 素材:ポリエステル100%		2601	-	2602	-	2603	-	2604	-
シヤードストライプメッシュ 素材:ポリエステル100%		0301	-	-	-	-	-	-	-
ワイズハーブストライプメッシュ 素材:ポリエステル100%		3101	-	-	-	-	-	-	-
シヤードストライプメッシュ 素材:ポリエステル100%		0301	-	-	-	-	-	-	-
ワイズハーブストライプメッシュ 素材:ポリエステル100%		3101	-	-	-	-	-	-	-
クリーンメッシュ 素材:ポリエステル100%		5001	5002	5003	5004	5005	5006	5007	5008

※ 衿裏素材ニット

ホワイト アイボリー ネイビー ブラック ブルー レッド エンジ バイオレット グリーン ①ブルー

## STEP.3 ラインスタイルをお選びください。

＜ラインカラーを決めてください。＞ ※その他にも多数ライン色を取り揃えております。

ライン幅	カラー	01 ブラック	02 ブルー	03 レッド	04 エンジ	05 バイオレット	06 グリーン	07 ホワイト	08 アイボリー	09 ネイビー	10 ブラック	11 ブルー	12 レッド	13 エンジ	14 バイオレット	15 グリーン	16 ホワイト	17 アイボリー	18 ネイビー	19 ブラック	20 ブルー
4mm		-	-	-	-	-	-	-	-	-	-	-	-	-	-	-	-	-	-	-	-
6mm		-	-	-	-	-	-	-	-	-	-	-	-	-	-	-	-	-	-	-	-
8mm		-	-	-	-	-	-	-	-	-	-	-	-	-	-	-	-	-	-	-	-
10mm		-	-	-	-	-	-	-	-	-	-	-	-	-	-	-	-	-	-	-	-
15mm		-	-	-	-	-	-	-	-	-	-	-	-	-	-	-	-	-	-	-	-
30mm		-	-	-	-	-	-	-	-	-	-	-	-	-	-	-	-	-	-	-	-

＜ライン加工位置を決めてください。＞

加工位置 位置番号	ネック	袖	フロント	アロン	裾
①	①	②	③	④	⑤
②	⑥	⑦	⑧	⑨	⑩

◆ ライン加工は商品価格に含まれます。

## STEP.4 サイズをお選びください。

※ 下記サイズ以外の特殊サイズも同価格にて対応。身長・胸囲等でご指定ください。

大人サイズ表

サイズ	サイズ	サイズ	サイズ	サイズ	サイズ	サイズ	サイズ
胸囲 88	胸囲 92	胸囲 96	胸囲 100	胸囲 104	胸囲 108	胸囲 108	胸囲 112
身長 165	身長 170	身長 175	身長 180	身長 185	身長 190	身長 180	身長 180
S: JASPO	M: JASPO	L: JASPO	O: JASPO	XO: JASPO	2XO: JASPO	O-6	O-8





# TRAINING WEAR

トレーニングウェア

トレーニングを活性化させる、  
高いストレッチ性。



NEW

3月発売予定

シャツ **RSP-701 ¥8,000** (税込)

パンツ **RSP-702 ¥6,500** (税込)

素材:ポリエステル100%  
サイズ:S-M-L-O-XO-2XO

日本製



素材:高機能ストレッチニット

高撓縮糸を使用する事で、軽量・ソフトな風合い、ストレッチ性を実現したニット素材。

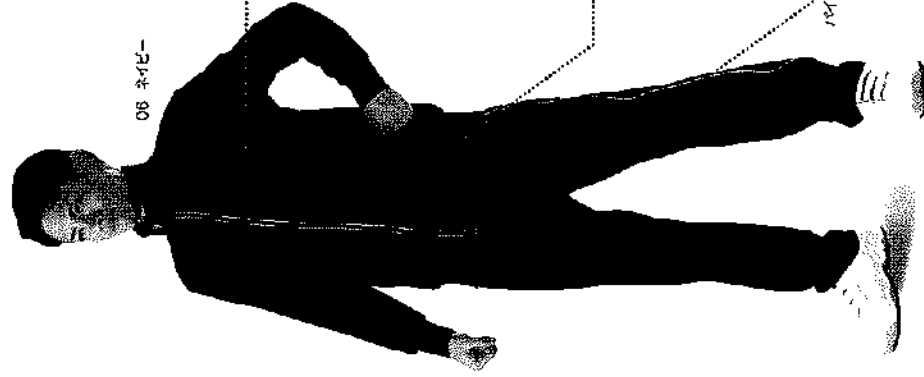

08 ネイビー

POINT

フアスナー部分に再帰反射テープを採用。ヘッドライトなどの光で明るく輝く。

POINT

袖、裾は共生地を使用する事で箱心地の長さ、軽さを追求。

ハイレング:シルバー

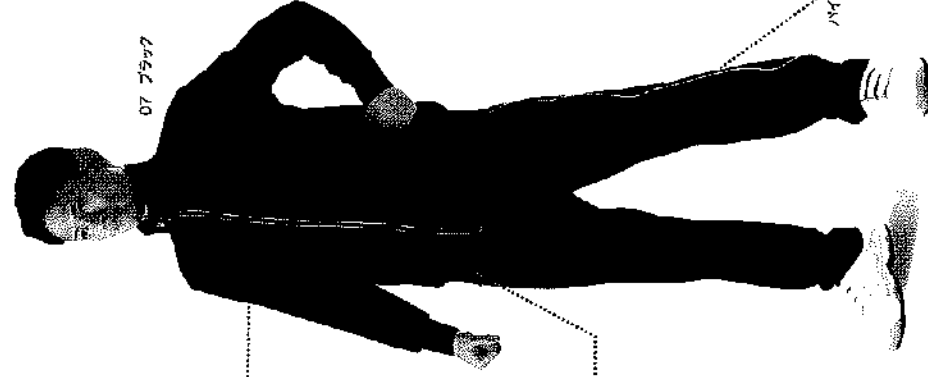

07 ブラック

ハイレング:シルバー

# TRAINING WEAR ORDER MADE

トレーニングウェア オーダーメイド

**NEW** 3月発売予定

シャツ **CRSP-701** ¥9,500 (税別)

パンツ **CRSP-702** ¥7,500 (税別)

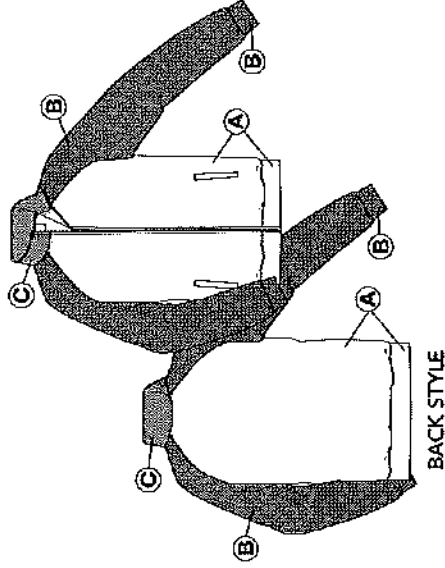

BACK STYLE

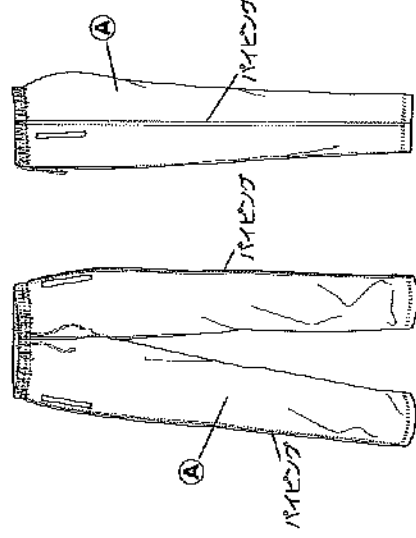

SIDE STYLE

素材:高機能ストレッチニット  
高撓縮糸を使用する  
事で、軽量、ソフトな風  
合い、ストレッチ性を実  
現したニット素材。

## STEP.1 本体カラーとそれぞれのカラーを決めてください

- シャツ** ④ 本体カラー・⑥ 袖カラー・② 袖カラー・③ 襟カラーをお選びください。  
**パンツ** ④ 本体カラー・⑥ パイピングカラーをお選びください。

- ④ 本体カラー・⑥ 袖カラー  
 ③ 襟カラー

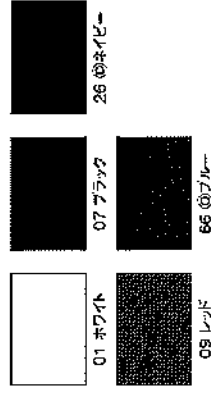

### パイピングカラー

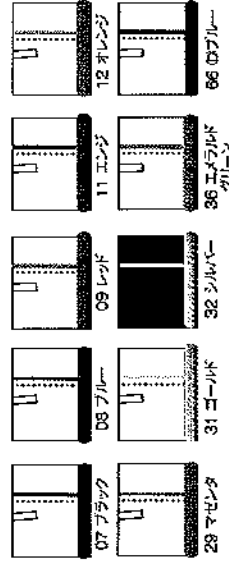
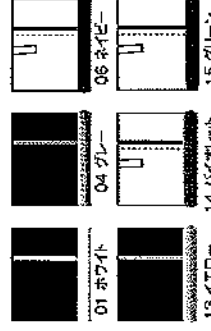

## STEP.2 サイズを決めてください

シャツ/サイズ表

サイズ	S	M	L	O	XO	2XO
身長 (cm)	165	170	175	180	185	190
胸囲 (cm)	88	92	96	100	104	108
肩囲 (cm)	74	78	82	86	90	94
発注記号	S	M	L	O	XO	2XO

パンツ/サイズ表

サイズ	S	M	L	O	XO	2XO
身長 (cm)	165	170	175	180	185	190
胸囲 (cm)	74	78	82	86	90	94
股下 (cm)	67	70	73	76	79	82
発注記号	S	M	L	O	XO	2XO

## COLOR SAMPLE

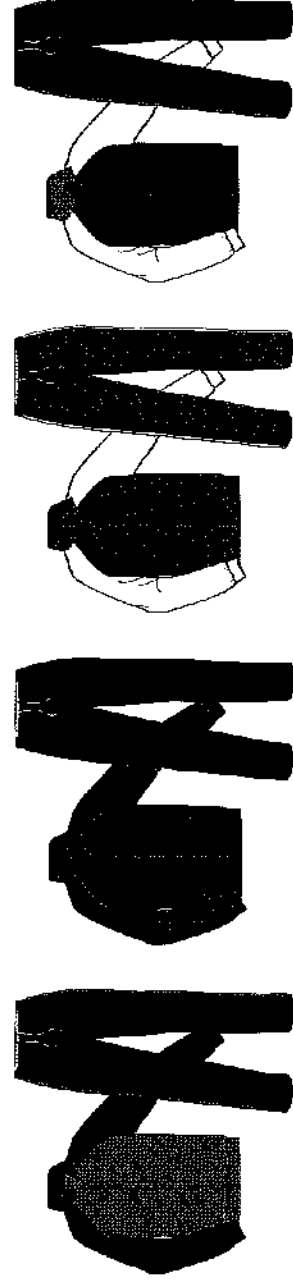

# ACCESSORIES

アクセサリ

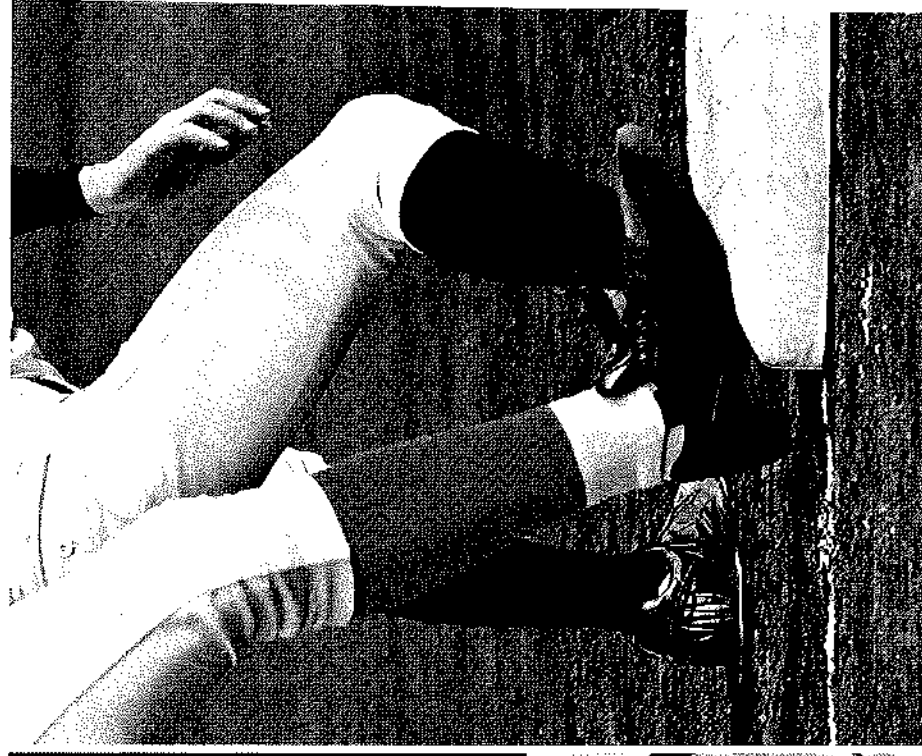

選手の全カプレーを  
様々な形でサポートする  
高機能アクセサリ





# Cap

キャップ

※洗濯機を使用するとキャップの形状のくずれや  
色褪の原因になる為使用は避けてください。



キッズサイズのキャップ!

JJ(48-51cm)  
対応品番: CP-01, 14-19-20-142  
※一部取り扱っていないカラーもございます。

# 太陽の光で、色あせしにくい タフシャイン シリーズ

## タフシャイン TOUGHSHINE<sup>®</sup>

高耐久素材

タフシャイン<sup>®</sup>は特殊加工により耐光性能を向上させた  
素材です。従来の素材と比較して光による色あせが格  
段に少なくなっただため、長い期間お使いいただけます。

タフシャイン加工素材の色あせ評価

実施前 素材カラー タフシャイン加工前 タフシャイン加工後

※太陽の光が当たる場所に約200日経過した素材



タフシャイン

タフシャイン

タフシャイン

タフシャイン

タフシャイン

タフシャイン

タフシャイン

## タフシャイン加工 対象商品



CP-104 ▶ P100

NEW



CP-202 ▶ P101

NEW



CP-166 ▶ P104



CP-105 ▶ P100



CP-201 ▶ P101



CP-160 ▶ P104



ツバ既着デザイン



CP-85 ▶ P104



CP-151 ▶ P100



CP-142 ▶ P101



CP-86 ▶ P104

フィット性とデザイン性にこだわった丸型キャップ!!

丸型 **クワジヤイン**

**CP-104 ¥2,600** (税別) **中国製**

素材/ポリエステル100% ソリオンハニカム+タフジャイン サイズ/φ52~55cm ⑤56~59cm ⑥60~63cm

特徴/ツバ裏グレー(シルリード)

※メッシュ前面では付きます。

※カラー一覧表CCP-603S 詳細P106

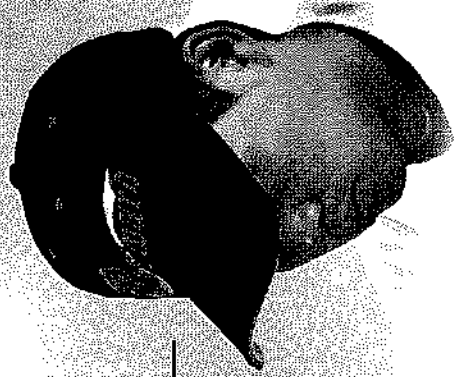

インナーアジャスター



バイザーライン部



01 ホワイト  
(バイザーライン:ネイビー)



26⑩ネイビー  
(バイザーライン:レッド)



35⑩ネイビー  
(バイザーライン:ホワイト)



08 レッド  
(バイザーライン:ネイビー)



31 ⑩ネイビー  
(バイザーライン:ゴールド)



66 ⑩ブルー  
(バイザーライン:レッド)



66 ⑩ブルー  
(バイザーライン:ホワイト)



08 ブルー  
(バイザーライン:ホワイト)



83 ⑩ネイビー/レッド  
(バイザーライン:ホワイト)

フィット性とデザイン性にこだわった丸型キャップ!!

丸型 **クワジヤイン**

**CP-105 ¥2,200** (税別) **中国製**

素材/ポリエステル100% ソリオンハニカム+タフジャイン サイズ/φ52~55cm ⑤56~59cm ⑥60~63cm

特徴/ツバ裏グレー(シルリード)

※メッシュ前面では付きます。

※カラー一覧表CCP-603 詳細P106



SIDE



01 ホワイト



26 ⑩ネイビー



07 ブラック



35 ホワイト/⑩ネイビー



40 ホワイト/エンジ



47 ホワイト/ブルー



48 ホワイト/レッド



57 ホワイト/ブラック



インナーアジャスター

サイドの切替しデザインがポイント!!

丸型 **クワジヤイン**

**CP-151 ¥3,000** (税別) **中国製**

素材/ポリエステル100% ソリオンハニカム+タフジャイン サイズ/φ52~55cm ⑤56~59cm ⑥60~63cm

特徴/ツバ裏グレー(シルリード)

※カラー一覧表



SIDE

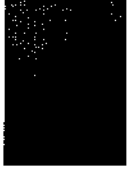

インナーアジャスター



バイザーライン部



01 ホワイト/⑩ネイビー  
(バイザーライン:ネイビー)



35 ⑩ネイビー/ホワイト  
(バイザーライン:ホワイト)



25 ⑩ネイビー/レッド  
(バイザーライン:レッド)



07 ブラック/ホワイト  
(バイザーライン:ホワイト)



08 ブルー/ホワイト  
(バイザーライン:ホワイト)



09 レッド/⑩ネイビー  
(バイザーライン:ネイビー)

ツバストレートのトレンドキヤップ

六方 タブジヤイン® 2月発売予定

**NEW CP-202 ¥2,600** (税別) **日本製**

素材/ポリエステル100% ソアロンハニカム+タブアジャイン サイズ/◎52-55cm ◎56-59cm ◎60-63cm  
特徴/ツバストレート、ツバ裏グレー(シルリード)

※オーダー承付券

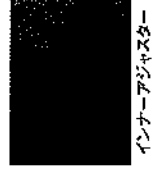

インナーアジャスター



26 @ネイビー



07 ブラック



08 ブルー



ツバストレートのトレンドキヤップ ツバの裏側には隠れたオシヤレを

**NEW CP-201 ¥3,600** (税別) **日本製**

素材/ポリエステル100% ソアロンハニカム+タブアジャイン サイズ/◎52-55cm ◎56-59cm ◎60-63cm  
特徴/ツバストレート、ツバ裏黒基デザイン

※オーダー承付券

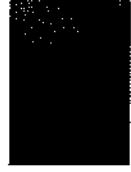

インナーアジャスター



26 @ネイビー



07 ブラック



08 ブルー



ツバ裏黒基デザイン



ツバ裏黒基デザイン



ツバ裏黒基デザイン

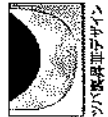

ツバ裏黒基デザイン

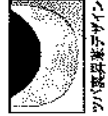

ツバ裏黒基デザイン



ツバ裏黒基デザイン



12 オレンジ



14 ホワイト



15 グリーン



Wメッシュ素材で通気性抜群!!

**NEW CP-142 ¥2,600** (税別) **中国製**

素材/ポリエステル100% Wメッシュ+タブアジャイン サイズ/◎48-51cm ◎52-55cm  
特徴/オールメッシュキヤップ ツバ裏グレー(ツイル)

※オーダー品番CP-601 詳細P106



インナーアジャスター



01 ホワイト



06 ネイビー



26 @ネイビー



SIDE



SIDE



07 ブラック



08 ブルー



09 レッド



六方 カラー

# CP-20 ¥2,600

(規格) 中国製

素材/ポリエステル100% ハズモ アグアドライ

サイズ/①48~51cm ②52~55cm  
③56~59cm ④60~63cm

※ツバ裏グレー(シルリード)

※オーダー品番CCP-502S 既製P106

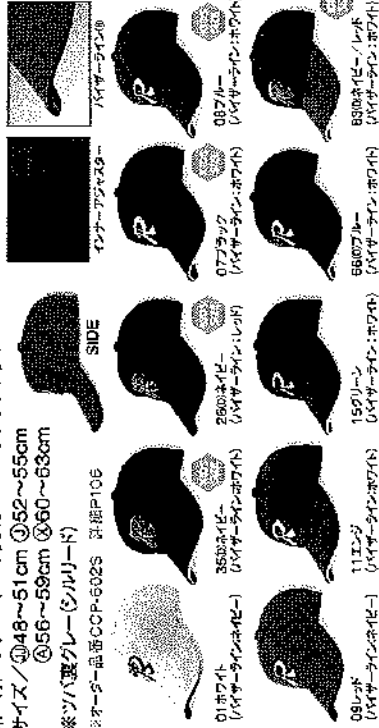

六方 カラー

# CP-19 ¥2,200

(規格) 中国製

素材/ポリエステル100% ハズモ アグアドライ

サイズ/①48~51cm ②52~55cm  
③56~59cm ④60~63cm

※ツバ裏グレー(シルリード)

※オーダー品番CCP-602 既製P106

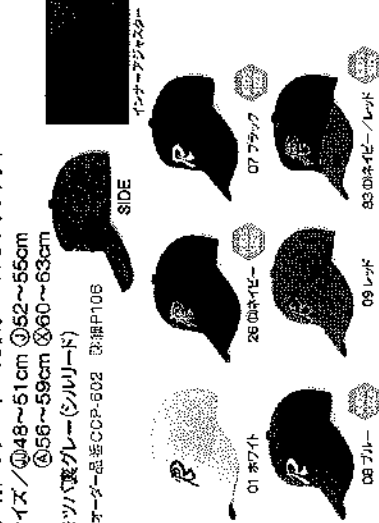

六方 カラー

# CP-14 ¥2,600

(規格) 中国製

素材/ポリエステル100%(ニット部分) ナイロン100%(メッシュ部分)

サイズ/①48~51cm ②52~55cm  
③56~59cm ④60~63cm

※ツバ裏グレー(ツイル)

※オーダー品番CCP-601 既製P106

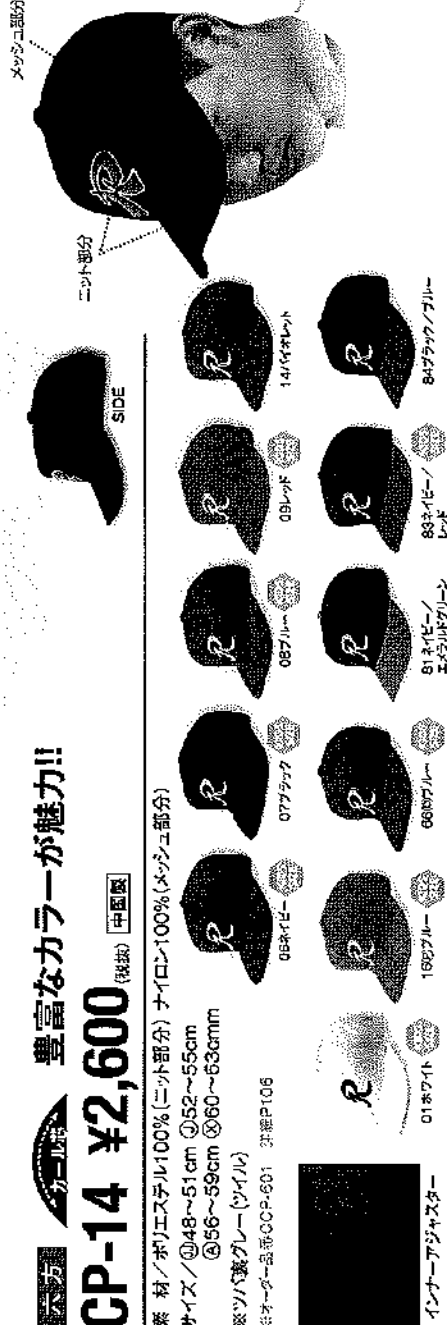

六方 カラー

# CP-51 ¥3,000

(規格) 中国製

素材/ポリエステル100% カルキエロ

サイズ/①52~55cm ②56~59cm ③60~63cm

※ツバ裏グレー(シルリード)

※オーダー品番



六方 カラー

# CP-102 ¥2,600

(規格) 中国製

素材/ポリエステル100% ソアリオンドライヤータブアッシュイン

サイズ/①52~55cm ②56~59cm ③60~63cm

※ツバ裏グレー(シルリード)

※メッシュ部立ては付きません。

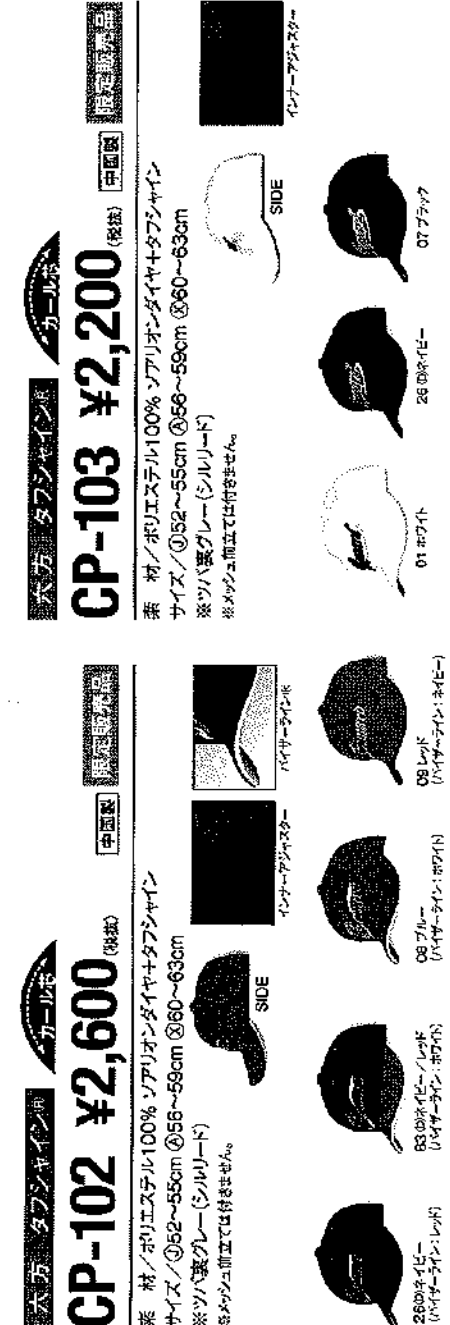





シンプルで使いやすいニットキャップ!!

### CP-01 ¥2,100 (税抜) [中国製]

※オーダー品番 CCP-601 詳細P106

※ツバ裏グレー(ツイル)

※オーダー品番 CCP-601 詳細P106

※ツバ裏グレー(ツイル)

※オーダー品番 CCP-601 詳細P106



SIDE



練習用・父兄会に最適なお手頃キャップ!!

### CP-503 ¥1,900 (税抜) [中国製]

※オーダー品番 CCP-703 詳細P108

※ツバ裏グレー(ツイル)

※オーダー品番 CCP-703 詳細P108

※ツバ裏グレー(ツイル)

※オーダー品番 CCP-703 詳細P108

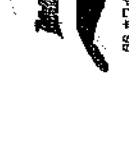
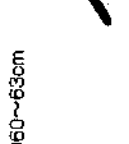

大きなマークも入るM型キャップ!!

### CP-502 ¥2,700 (税抜) [中国製]

※オーダー品番 CCP-702S 詳細P108

※ツバ裏グレー(ツイル)

※オーダー品番 CCP-702S 詳細P108

※ツバ裏グレー(ツイル)

※オーダー品番 CCP-702S 詳細P108

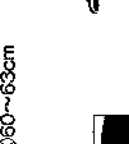

SIDE

メッシュ部分

ニツ部分

Mプレス マーク加工 今までにない、メタリックな輝きと立体的なマーク加工!

Mプレス加工..... ¥900 (税抜)

■対応品番一覧: CP-503・CP-502  
CCP-702・702S・703・703S

■カラー一覧 (選択できるカラーは下記のみとなります。)



文字の周りに立体的に見せる影と黒い枠が付く、その周りにシルハートの線が付きます。中のカラーが選択出来ます。

学生に人気! 角型六方デザインに新素材登場!!

六方 タフデザイン

2月発売予定

**NEW CP-166 ¥3,900** (税別) **【日本製】**

素材/ポリエステル100% オニカノコメッシュ+タフアッシュ  
 サイズ/S(53-54)・M(55-56)・L(57-58)・O(59-60)・XO(61-62)  
 特徴/オールメッシュキャップ ツバ裏グレー(シルリード) ステッチ加工入り  
 大穴かがり付き

※オーダー品番CCP-631 詳細P106



大穴かがり付き



SIDE



R

26⑩ネイビー



R

077ラック

丸形シルエットの決定版! Wメッシュ素材

丸形 タフデザイン

**CP-160 ¥3,900** (税別) **【日本製】**

素材/ポリエステル100% Wメッシュ+タフアッシュ  
 サイズ/S(53-54)・M(55-56)・L(57-58)・O(59-60)・XO(61-62)  
 特徴/オールメッシュキャップ ツバ裏グレー(フェルト地) ステッチ加工入り  
 大穴かがり付き 天ボタン縫付加工

※オーダー品番CCP-633 詳細P106



大穴かがり付き



SIDE



R

26⑩ネイビー



R

077ラック

学生に人気! 角型六方デザイン!!

六方 タフデザイン

**CP-85 ¥3,900** (税別) **【日本製】**

素材/ポリエステル100% Wメッシュ+タフアッシュ  
 サイズ/S(53-54)・55-56-57-58-59-60-61-62  
 特徴/オールメッシュキャップ ツバ裏グレー(シルリード) ステッチ加工入り  
 大穴かがり付き 天ボタン縫付加工

※オーダー品番CCP-631 詳細P106



大穴かがり付き



SIDE



R

01ホワイト



R

077ラック

学生に人気! 角型八方デザイン!!

八方 タフデザイン

**CP-86 ¥3,900** (税別) **【日本製】**

素材/ポリエステル100% Wメッシュ+タフアッシュ  
 サイズ/S(53-54)・55-56-57-58-59-60-61-62  
 特徴/オールメッシュキャップ ツバ裏グレー(シルリード) ステッチ加工入り  
 大穴かがり付き 天ボタン縫付加工

※オーダー品番CCP-634 詳細P106



大穴かがり付き



SIDE



R

26⑩ネイビー



R

077ラック

六方

カーネル

CP-66 ¥3,900

(取扱) [日本製]

※一部中国製

SIDE



素材/ナイロン100% ダブルメッシュ

サイズ/S(53-54)・M(55-56)・L(57-58)・O(59-60)・XO(61-62)

特徴/オールメッシュキャップ ツハ裏グレー(フェルト地)

※大穴かがり付き 天ボタン縫付加工

※オーダー番番CCP-661 詳細P106



06ネイビー



07ブラック

八方

カーネル

CP-69 ¥3,900

(取扱) [日本製]

※一部中国製

SIDE

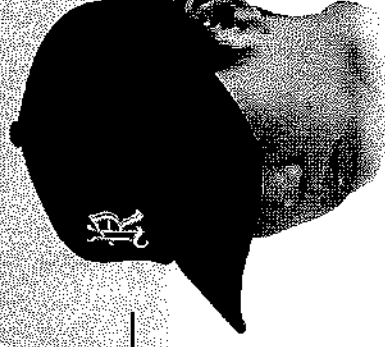

素材/ナイロン100% ダブルメッシュ

サイズ/S(53-54)・M(55-56)・L(57-58)・O(59-60)・XO(61-62)

特徴/オールメッシュキャップ ツハ裏グレー(フェルト地)

※大穴かがり付き 天ボタン縫付加工

※オーダー番番CCP-694 詳細P106



06ネイビー



07ブラック

六方

カーネル

CP-21 ¥1,800

(取扱) [中国製]

SIDE



素材/ポリエステル100%

サイズ/S(53-54)・M(55-56)・L(57-58)・O(59-60)・XO(61-62)

特徴/レギュラーニットキャップ ツハ裏グレー(フェルト地)

※大穴かがり付き

※オーダー番番CCP-634 詳細P106



01ホワイト



06ネイビー



07ブラック

六方

カーネル

CP-26 ¥2,100

(取扱) [中国製]

SIDE

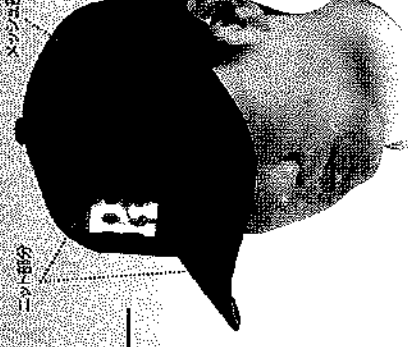

素材/ポリエステル100%(ニット部分)

※ナイロン100%(メッシュ部分) ダブルメッシュ

サイズ/S(53-54)・M(55-56)・L(57-58)・O(59-60)・XO(61-62)

特徴/半メッシュキャップ ツハ裏グレー(フェルト地)

※大穴かがり付き

※オーダー番番CCP-635



01ホワイト



06ネイビー



07ブラック

# CAP ORDER MADE

## キャップ オーダーメイド

キャップのカラー・スタイル・サイズがオーダーできます。

※記載のスタイル・サイズ、及び素材に該当しないものは全て完全別注とさせていただきます。

※オーダーメイドシステムは、注文後の変更及びキャンセルは致しかねますのであらかじめご了承の上、ご発注ください。

※シーズンにより価格が異なります。具体的な日数についてはお問い合わせください。  
※お洗濯を使用するとキャップの形状のくずれや破損の原因になる為使用は避けてください。

### STEP.1 / 基本スタイルを決めてください。

全てのオーダー商品にハイザーラインの加工が出来ます。

#### レギュラークラス

全てのカラー・サイズ・素材・加工が出来ます。

角型 (CP-14 型) **丸型**



CCP-601  
¥3,200(税込) CCP-601S  
¥3,600(税込)

角丸型 (CP-19 型) **丸型**

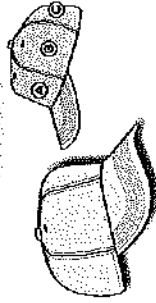

CCP-602  
¥3,200(税込) CCP-602S  
¥3,600(税込)

丸型 (CP-105 型) **丸型**

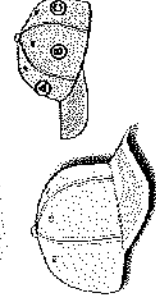

CCP-603  
¥3,200(税込) CCP-603S  
¥3,600(税込)

角型 (CP-86 型) **丸型**



CCP-604  
¥3,200(税込) CCP-604S  
¥3,600(税込)

既張り トリコット



ツハ裏 シルリード

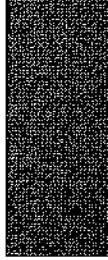

穴かがり 通常



ピン皮 エコメッシュ



※素材がダブルメッシュ・ジュタフシャインの場合、既張りはつきません。

#### ミニクラス

全てのカラー・サイズ・素材・加工が出来ます。

角型 (CP-85 型) **丸型**

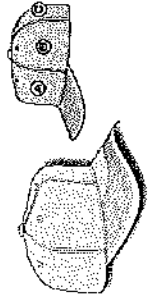

CCP-631  
¥4,900(税込) CCP-631S  
¥5,300(税込)

角丸型 (CP-19 型) **丸型**



CCP-632  
¥4,900(税込) CCP-632S  
¥5,300(税込)

丸型 (CP-160 型) **丸型**



CCP-633  
¥4,900(税込) CCP-633S  
¥5,300(税込)

角型 (CP-86 型) **丸型**



CCP-634  
¥4,900(税込) CCP-634S  
¥5,300(税込)

既張り T/C メッシュ



ツハ裏 シルリード



穴かがり 穴



ピン皮 エコメッシュ



※素材がダブルメッシュ・ジュタフシャインの場合、既張りはつきません。

#### ハイクラス

全てのカラー・サイズ・素材・加工が出来ます。

角型 (CCP-80 型) **丸型**



CCP-661  
¥6,600(税込) CCP-661S  
¥7,000(税込)

角丸型 (CP-19 型) **丸型**



CCP-662  
¥6,600(税込) CCP-662S  
¥7,000(税込)

丸型 (CP-160 型) **丸型**



CCP-663  
¥6,600(税込) CCP-663S  
¥7,000(税込)

角型 (CCP-81 型) **丸型**



CCP-664  
¥6,800(税込) CCP-664S  
¥7,200(税込)

既張り シングルメッシュ



ツハ裏 フェルト

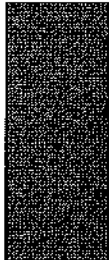

穴かがり 穴

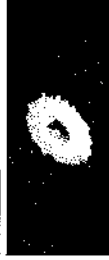

ピン皮 ソフリナ / エコメッシュ



※素材がダブルメッシュ・ジュタフシャインの場合、既張りはつきません。



## STEP.2

本体のカラー・素材を決めてください。(本体・ツバ・天ボタン)

素材

オネコメツシユ  
ツブシヤイン  
ポリエステル100%

カラー	天ボタン	ツバ	本体	レッド	ブルー	ホワイト
ブルー	ブルー	ブルー	ブルー	ブルー	ブルー	ブルー
ホワイト	ホワイト	ホワイト	ホワイト	ホワイト	ホワイト	ホワイト
ブラック	ブラック	ブラック	ブラック	ブラック	ブラック	ブラック
ゴールド	ゴールド	ゴールド	ゴールド	ゴールド	ゴールド	ゴールド

キャップカラー・見本一覧

ダブルメツシユ  
ツブシヤイン  
ポリエステル100%

カラー	天ボタン	ツバ	本体	レッド	ブルー	ホワイト
ブルー	ブルー	ブルー	ブルー	ブルー	ブルー	ブルー
ホワイト	ホワイト	ホワイト	ホワイト	ホワイト	ホワイト	ホワイト
ブラック	ブラック	ブラック	ブラック	ブラック	ブラック	ブラック
ゴールド	ゴールド	ゴールド	ゴールド	ゴールド	ゴールド	ゴールド

ソリアンハニカム  
メツシユツブシヤイン  
ポリエステル100%

カラー	天ボタン	ツバ	本体	レッド	ブルー	ホワイト
ブルー	ブルー	ブルー	ブルー	ブルー	ブルー	ブルー
ホワイト	ホワイト	ホワイト	ホワイト	ホワイト	ホワイト	ホワイト
ブラック	ブラック	ブラック	ブラック	ブラック	ブラック	ブラック
ゴールド	ゴールド	ゴールド	ゴールド	ゴールド	ゴールド	ゴールド

バスマメツシユ  
ポリエステル100%

カラー	天ボタン	ツバ	本体	レッド	ブルー	ホワイト
ブルー	ブルー	ブルー	ブルー	ブルー	ブルー	ブルー
ホワイト	ホワイト	ホワイト	ホワイト	ホワイト	ホワイト	ホワイト
ブラック	ブラック	ブラック	ブラック	ブラック	ブラック	ブラック
ゴールド	ゴールド	ゴールド	ゴールド	ゴールド	ゴールド	ゴールド

ハニチヤル  
メツシユ  
ポリエステル100%

カラー	天ボタン	ツバ	本体	レッド	ブルー	ホワイト
ブルー	ブルー	ブルー	ブルー	ブルー	ブルー	ブルー
ホワイト	ホワイト	ホワイト	ホワイト	ホワイト	ホワイト	ホワイト
ブラック	ブラック	ブラック	ブラック	ブラック	ブラック	ブラック
ゴールド	ゴールド	ゴールド	ゴールド	ゴールド	ゴールド	ゴールド

ニット  
ポリエステル100%

カラー	天ボタン	ツバ	本体	レッド	ブルー	ホワイト
ブルー	ブルー	ブルー	ブルー	ブルー	ブルー	ブルー
ホワイト	ホワイト	ホワイト	ホワイト	ホワイト	ホワイト	ホワイト
ブラック	ブラック	ブラック	ブラック	ブラック	ブラック	ブラック
ゴールド	ゴールド	ゴールド	ゴールド	ゴールド	ゴールド	ゴールド

穴かがり ※穴かがりをつける場合はご指示ください。

カラー	天ボタン	ツバ	本体	レッド	ブルー	ホワイト
ブルー	ブルー	ブルー	ブルー	ブルー	ブルー	ブルー
ホワイト	ホワイト	ホワイト	ホワイト	ホワイト	ホワイト	ホワイト
ブラック	ブラック	ブラック	ブラック	ブラック	ブラック	ブラック
ゴールド	ゴールド	ゴールド	ゴールド	ゴールド	ゴールド	ゴールド

バイザーライン ※ご希望の場合は下記カラーの中からお選びください。

カラー	天ボタン	ツバ	本体	レッド	ブルー	ホワイト
ブルー	ブルー	ブルー	ブルー	ブルー	ブルー	ブルー
ホワイト	ホワイト	ホワイト	ホワイト	ホワイト	ホワイト	ホワイト
ブラック	ブラック	ブラック	ブラック	ブラック	ブラック	ブラック
ゴールド	ゴールド	ゴールド	ゴールド	ゴールド	ゴールド	ゴールド

## STEP.3

サイズを決めてください。

レギュラークラス、NEサイズの中からお選びください。

フリーサイズ	天ボタン	ツバ	本体	レッド	ブルー	ホワイト
㊹ (48~51cm)	ブルー	ブルー	ブルー	ブルー	ブルー	ブルー
㊹ (52~55cm)	ブルー	ブルー	ブルー	ブルー	ブルー	ブルー
㊹ (56~59cm)	ブルー	ブルー	ブルー	ブルー	ブルー	ブルー
㊹ (60~63cm)	ブルー	ブルー	ブルー	ブルー	ブルー	ブルー

※レギュラークラスはフリーサイズのみ、NEサイズのみとなります。

ツバ裏(グレーのみ)

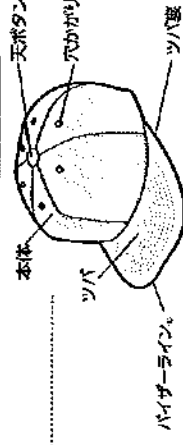

ミッドル・ハイクラス、NEサイズの中からお選びください。

サイズ	天ボタン	ツバ	本体	レッド	ブルー	ホワイト
S(53-54)・M(55-56)・L(57-58)・O(59-60)・XO(61-62)	ブルー	ブルー	ブルー	ブルー	ブルー	ブルー
53-54-55-56-57-58-59-60-61-62-63cm	ブルー	ブルー	ブルー	ブルー	ブルー	ブルー

※ミッドル・ハイクラスは上記のサイズに限りません。  
(フリーサイズは選べません)

## DESIGN SAMPLE デザインサンプル



(発注例)

品番  
CCP-602S

品番	天ボタン	ツバ	本体	カラー
A 3109 レッド	天ボタン	ツバ	ツバ裏	レッド
B 3107 ブラック	天ボタン	ツバ	ツバ裏	ブラック
C 3107 ブラック	天ボタン	ツバ	ツバ裏	ブラック
D —	天ボタン	ツバ	ツバ裏	ブラック



(発注例)

品番  
CCP-631S

品番	天ボタン	ツバ	本体	カラー
A 8626 ㊹ ネイビー	天ボタン	ツバ	ツバ裏	ネイビー
B 8626 ㊹ ネイビー	天ボタン	ツバ	ツバ裏	ネイビー
C 8626 ㊹ ネイビー	天ボタン	ツバ	ツバ裏	ネイビー
D —	天ボタン	ツバ	ツバ裏	ネイビー



(発注例)

品番  
CCP-661S

品番	天ボタン	ツバ	本体	カラー
A 8607 ブラック	天ボタン	ツバ	ツバ裏	ブラック
B 8607 ブラック	天ボタン	ツバ	ツバ裏	ブラック
C 8607 ブラック	天ボタン	ツバ	ツバ裏	ブラック
D —	天ボタン	ツバ	ツバ裏	ブラック

# PRACTICE GAP ORDER MADE

プラクティスキャップ オーダーメイド  
キャップのカラー・スタイル・サイズがオーダーできます。

※記載のスタイル・サイズ・及び素材に該当しないものは全て完全別注とさせていただきますので、納期・価格等お問い合わせください。  
※オーダーメイドシステムは、注文後の変更及びキャンセルは厳しおこないますのであらかじめご了承の上、ご注文ください。  
※シーズンにより納期が異なります。具体的な日数についてはお問い合わせください。  
※洗濯機を使用するとキャップの形状のくずれや破損の原因になる為使用は避けてください。

## STEP.1 基本スタイルを決めてください。

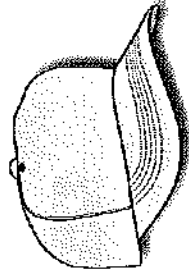

CCP-702  
¥3,200 (税込)

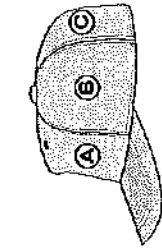

CCP-702S  
¥3,600 (税込)

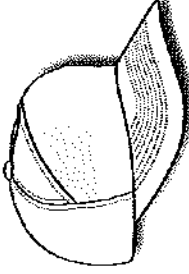

CCP-703  
¥3,200 (税込)

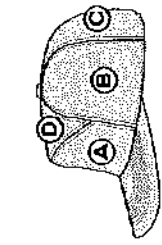

CCP-703S  
¥3,600 (税込)

全てのオーダー商品にバイザーラインの加工が出来ます。

## STEP.2 本体のカラー・ツバ・天ボタンの素材、カラーを決めてください。

本体カラー④部分は「ニット」よりお選びください。③◎◎部分は「ダブルメッシュファブリック」よりお選びください。

### 素材

ニット PUインサレーション	1501 ニット	1502 PUインサ	1503 PUインサ	1504 PUインサ	1505 PUインサ	1506 PUインサ	1507 PUインサ	1508 PUインサ	1509 PUインサ	1510 PUインサ	1511 PUインサ
-------------------	----------	------------	------------	------------	------------	------------	------------	------------	------------	------------	------------

ダブルメッシュ ダブルメッシュ	8001 ダブルメッシュ	8002 ダブルメッシュ	8003 ダブルメッシュ	8004 ダブルメッシュ	8005 ダブルメッシュ	8006 ダブルメッシュ	8007 ダブルメッシュ	8008 ダブルメッシュ	8009 ダブルメッシュ	8010 ダブルメッシュ	8011 ダブルメッシュ
--------------------	--------------	--------------	--------------	--------------	--------------	--------------	--------------	--------------	--------------	--------------	--------------

### キャップカラー見本一覧

1501 ニット	1502 PUインサ	1503 PUインサ	1504 PUインサ	1505 PUインサ	1506 PUインサ	1507 PUインサ	1508 PUインサ	1509 PUインサ	1510 PUインサ	1511 PUインサ
----------	------------	------------	------------	------------	------------	------------	------------	------------	------------	------------

8001 ダブルメッシュ	8002 ダブルメッシュ	8003 ダブルメッシュ	8004 ダブルメッシュ	8005 ダブルメッシュ	8006 ダブルメッシュ	8007 ダブルメッシュ	8008 ダブルメッシュ	8009 ダブルメッシュ	8010 ダブルメッシュ	8011 ダブルメッシュ
--------------	--------------	--------------	--------------	--------------	--------------	--------------	--------------	--------------	--------------	--------------

穴かがり ※穴かがりをつける場合はご指示ください。 ※穴かがりは前2面のみにあります。

穴かがり	1501 ニット	1502 PUインサ	1503 PUインサ	1504 PUインサ	1505 PUインサ	1506 PUインサ	1507 PUインサ	1508 PUインサ	1509 PUインサ	1510 PUインサ	1511 PUインサ
------	----------	------------	------------	------------	------------	------------	------------	------------	------------	------------	------------

バイザーライン ※ご希望の場合は下記カラーの中からお選びください。

バイザーライン	1501 ニット	1502 PUインサ	1503 PUインサ	1504 PUインサ	1505 PUインサ	1506 PUインサ	1507 PUインサ	1508 PUインサ	1509 PUインサ	1510 PUインサ	1511 PUインサ
---------	----------	------------	------------	------------	------------	------------	------------	------------	------------	------------	------------

## STEP.3 サイズを決めてください。

フリーサイズ	① (52~55cm)	② (56~59cm)	③ (60~63cm)
--------	-------------	-------------	-------------

ツバ裏	ツイル
-----	-----

穴かがり	通常
------	----

ピン度	エコメッシュ
-----	--------

## キャップへのダイレクト昇華マーク加工!

オーダーメイドキャップだから出来る  
前身部分へのダイレクト昇華!

ダイレクト昇華  
マーク加工 **¥1,300** (税抜)

※ダイレクト昇華マークは2Dもしくは2DDXに限らせていただきます。  
※前身部分がニット/ポアイトの場合に限ります。

対応品番: CCP-702・702S CCP-703・703S



品番 CCP-702S

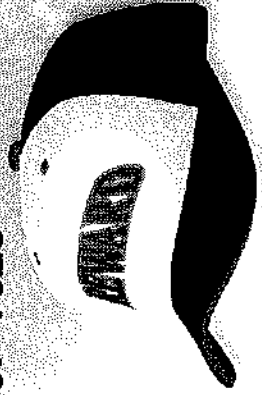

A	1501 ホワイト	ツバカラー	8606 ネイビー	ツバ裏	1509 レッド	グレー
B	8606 ネイビー	アウタリ	有	ハイザーライン	1509 レッド	グレー
C	8606 ネイビー	アウタリカラー	CA09 レッド	サイズ	④ アムカン(関)	
D	—	アウタリ	8609 レッド			

品番 CCP-702S



A	1501 ホワイト	ツバカラー	8611 インジ	ツバ裏	1501 ホワイト	グレー
B	8611 インジ	アウタリ	有	ハイザーライン	1501 ホワイト	グレー
C	8611 インジ	アウタリカラー	CA11 インジ	サイズ	④ アムカン(関)	
D	—	アウタリ	8611 インジ			

品番 CCP-702S



A	1501 ホワイト	ツバカラー	8614/ホワイト	ツバ裏	1504 グレー	グレー
B	8614/ホワイト	アウタリ	有	ハイザーライン	1504 グレー	グレー
C	8614/ホワイト	アウタリカラー	CA14/ホワイト	サイズ	④ アムカン(関)	
D	—	アウタリ	8614/ホワイト			

品番 CCP-703S



A	1501 ホワイト	ツバカラー	8607 ブラック	ツバ裏	1501 ホワイト	グレー
B	8607 ブラック	アウタリ	無	ハイザーライン	1501 ホワイト	グレー
C	8607 ブラック	アウタリカラー	—	サイズ	④ アムカン(関)	
D	8607 ブラック	アウタリ	8607 ブラック			

品番 CCP-702S



A	1501 ホワイト	ツバカラー	8607 ブラック	ツバ裏	1531 ゴールド	グレー
B	8607 ブラック	アウタリ	有	ハイザーライン	1531 ゴールド	グレー
C	8607 ブラック	アウタリカラー	CA31 ゴールド	サイズ	④ アムカン(関)	
D	—	アウタリ	8607 ブラック			

品番 CCP-702S



A	1501 ホワイト	ツバカラー	8666 ④ブルー	ツバ裏	1501 ホワイト	グレー
B	8601 ホワイト	アウタリ	有	ハイザーライン	1501 ホワイト	グレー
C	8601 ホワイト	アウタリカラー	CA66 ④ブルー	サイズ	④ アムカン(関)	
D	—	アウタリ	8666 ④ブルー			

品番 CCP-703S



A	1501 ホワイト	ツバカラー	8606 ネイビー	ツバ裏	1531 ゴールド	グレー
B	8606 ネイビー	アウタリ	有	ハイザーライン	1531 ゴールド	グレー
C	8606 ネイビー	アウタリカラー	CA31 ゴールド	サイズ	④ アムカン(関)	
D	8606 ネイビー	アウタリ	8606 ネイビー			

品番 CCP-703S



A	1501 ホワイト	ツバカラー	8607 ブラック	ツバ裏	1509 レッド	グレー
B	8609 レッド	アウタリ	有	ハイザーライン	1509 レッド	グレー
C	8609 レッド	アウタリカラー	CA07 ブラック	サイズ	④ アムカン(関)	
D	8609 レッド	アウタリ	8607 ブラック			

Under shirts

# SLIM SKIN

春  
夏

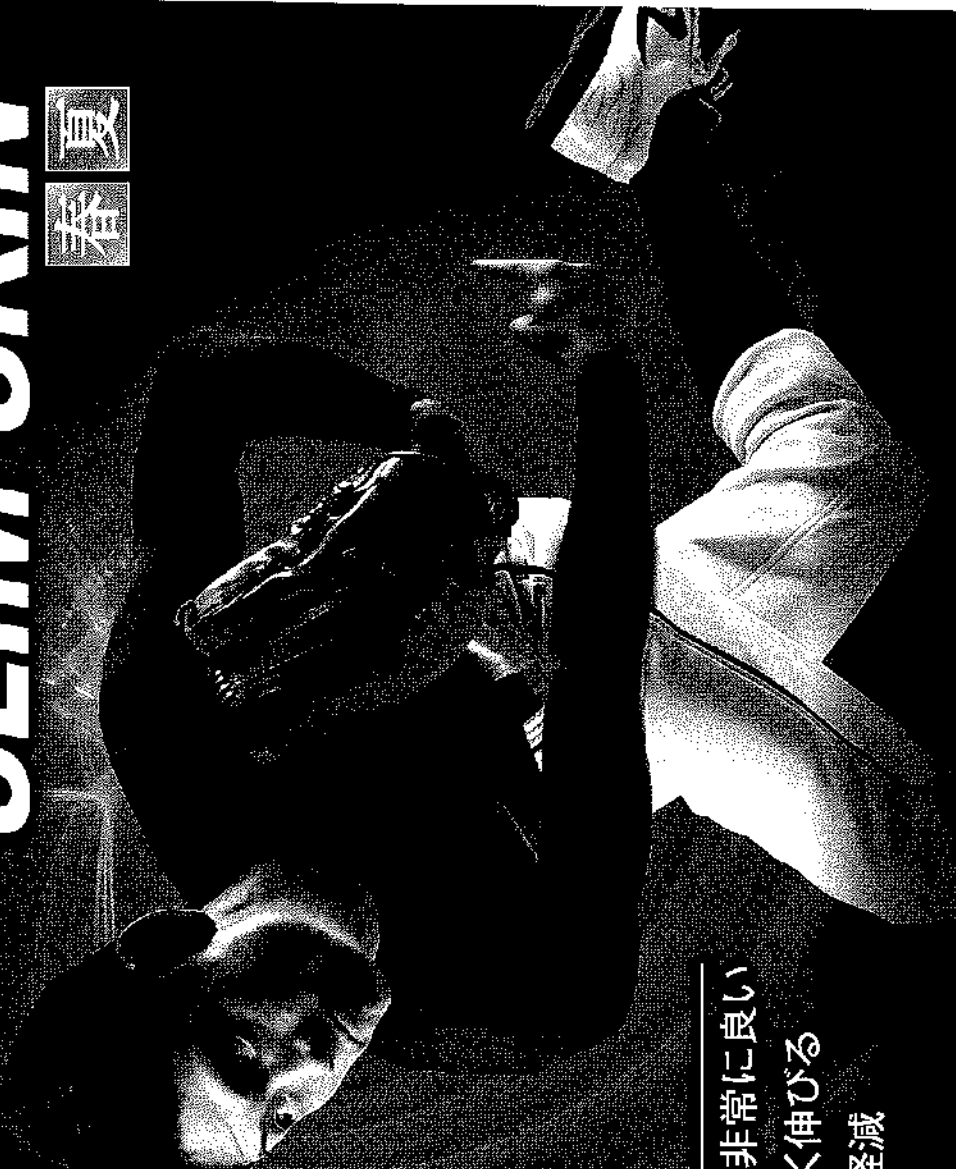

## PICK UP POINT

- 運動追従性が非常に良い
- 小さな力で良く伸びる
- つっぱり感を軽減
- 伸縮性抜群



①

## TECHNOLOGY / フックロブ

### フィット感(カッタイング)

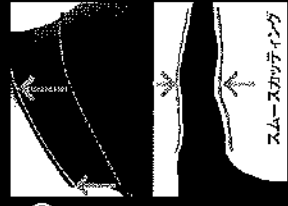

立体設計を採用。首の締め付け感を軽減し心地の良い着感をアップ。(ハイネック仕様)

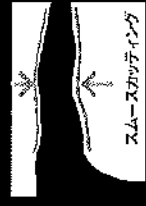

②

体型に沿ったスリースカッティングを採用する事により体とシャツとの一体感を感じる事ができる。また、裾を長くする事でシャツのすりあがりや緩みを緩和。

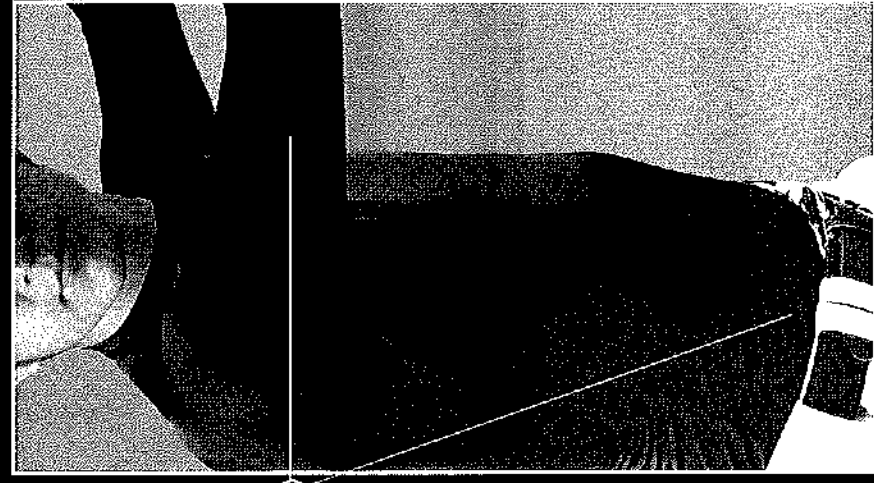

③

### 運動機能+肌張り(素材)

マイクロファイバーによる肌張りの良さや滑りの良さを実感出来、着脱も容易。アスリートの満足感を満たすストレッチファブリック。

④ 運動追従性に優れた高機能ファブリックであるプログレスキニング<sup>TM</sup>の採用により、小さな力でも良く伸びる。また、体型適応性にも優れており、突張り感が少なく、ストレッチ設計。

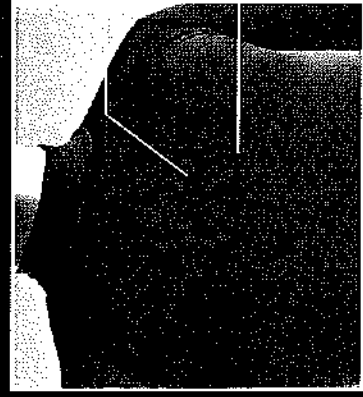



運動性能を追求した、新世代フィット系!

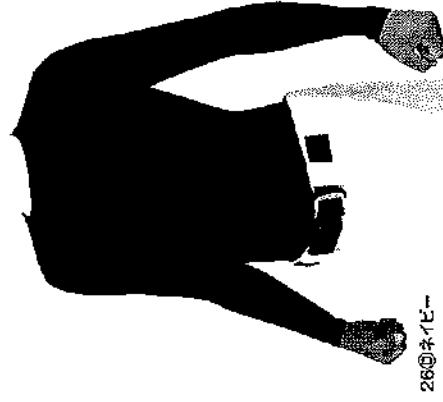

260ネイビー

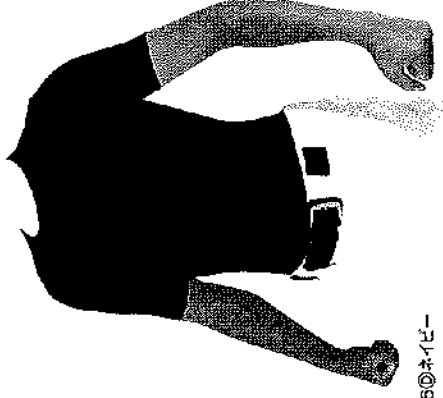

260ネイビー

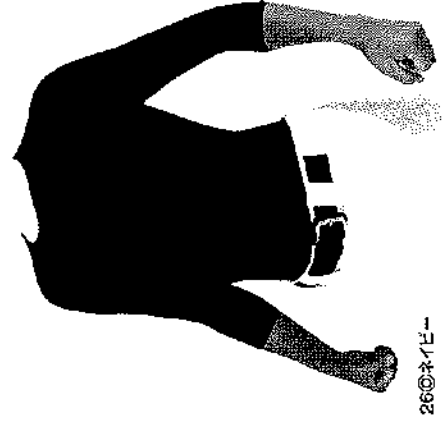

260ネイビー

丸首 長袖 日本製

TS-161 ¥4,095 (税別)

素材/プロテックス サイズ/S・M・L・O・XO

26 ロングスリーブ	07 フラック	08 レノ	21 エンジン	01 ホワイト	14 ハイイレイト
会社直販	会社直販	会社直販	会社直販	会社直販	会社直販
08 プルーフ	11 エンジン	24 ハイイレイト	93 ロング	01 ホワイト	14 ハイイレイト
会社直販	会社直販	会社直販	会社直販	会社直販	会社直販

丸首 半袖 日本製

TS-162 ¥3,952 (税別)

素材/プロテックス サイズ/S・M・L・O・XO

26 ロングスリーブ	07 フラック	08 レノ	21 エンジン	01 ホワイト	14 ハイイレイト
会社直販	会社直販	会社直販	会社直販	会社直販	会社直販
08 プルーフ	11 エンジン	24 ハイイレイト	93 ロング	01 ホワイト	14 ハイイレイト
会社直販	会社直販	会社直販	会社直販	会社直販	会社直販

丸首 七分袖 日本製

TS-164 ¥4,095 (税別)

素材/プロテックス サイズ/S・M・L・O・XO

26 ロングスリーブ	07 フラック	08 レノ	21 エンジン	01 ホワイト	14 ハイイレイト
会社直販	会社直販	会社直販	会社直販	会社直販	会社直販
08 プルーフ	11 エンジン	24 ハイイレイト	93 ロング	01 ホワイト	14 ハイイレイト
会社直販	会社直販	会社直販	会社直販	会社直販	会社直販

カラーバリエーション豊富で、チーム単位で揃えられる!!

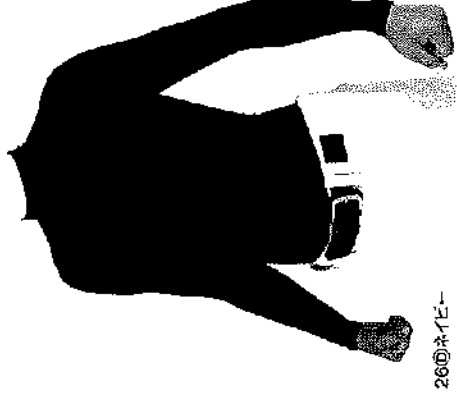

260ネイビー

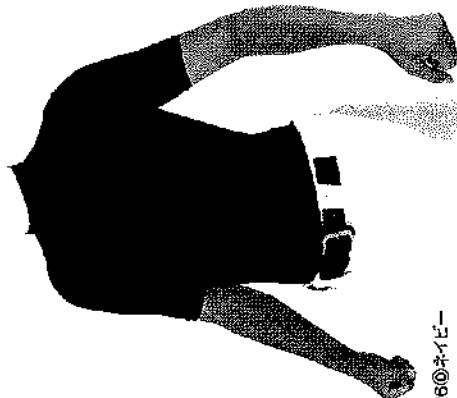

260ネイビー

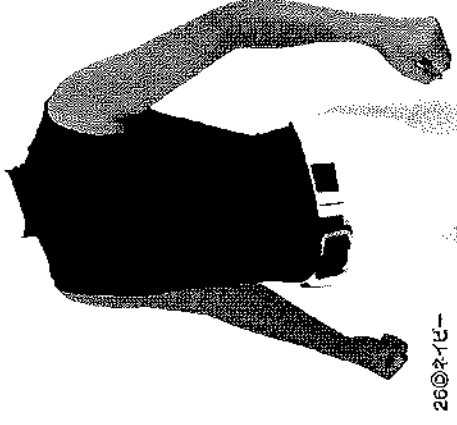

260ネイビー

ハイネック 長袖 日本製

TS-151 ¥4,095 (税別)

素材/プロテックス サイズ/S・M・L・O・XO

26 ロングスリーブ	07 フラック	08 レノ	21 エンジン	01 ホワイト	14 ハイイレイト
会社直販	会社直販	会社直販	会社直販	会社直販	会社直販
08 プルーフ	11 エンジン	24 ハイイレイト	93 ロング	01 ホワイト	14 ハイイレイト
会社直販	会社直販	会社直販	会社直販	会社直販	会社直販

ハイネック 半袖 日本製

TS-152 ¥3,952 (税別)

素材/プロテックス サイズ/S・M・L・O・XO

26 ロングスリーブ	07 フラック	08 レノ	21 エンジン	01 ホワイト	14 ハイイレイト
会社直販	会社直販	会社直販	会社直販	会社直販	会社直販
08 プルーフ	11 エンジン	24 ハイイレイト	93 ロング	01 ホワイト	14 ハイイレイト
会社直販	会社直販	会社直販	会社直販	会社直販	会社直販

ハイネック ノースリーブ 日本製

TS-153 ¥3,762 (税別)

素材/プロテックス サイズ/S・M・L・O・XO

26 ロングスリーブ	07 フラック	08 レノ	21 エンジン	01 ホワイト	14 ハイイレイト
会社直販	会社直販	会社直販	会社直販	会社直販	会社直販
08 プルーフ	11 エンジン	24 ハイイレイト	93 ロング	01 ホワイト	14 ハイイレイト
会社直販	会社直販	会社直販	会社直販	会社直販	会社直販

NEW 2月発売予定

Under Shirts

# LOOSE FIT UNDER

TECHNOLOGY | TECHNOLOGY

## ルースフィット設計

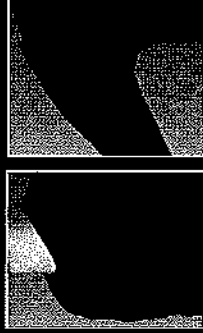

袖部分や防回りなどはややゆとりを持たせるような設計になっており圧迫感を軽減しています。

## 使用素材

### UV

<TWINCOT>UVは、汗をすばやく吸取・蒸散し、UVカット効果 (UPF30以上) の機能を兼ね備えています。肌面に汗を感じさせず、生地のみとわりつぎ、べたつきがなく快適な素材。

- すばやく汗を吸収し、蒸散させる優れた速乾性能。
- 紫外線を効果的にブロックするUVカット性能。

TWINCOT UV 50%以上の蒸散効果



丸首 長袖 日本製

NEW TS-131 ¥3,300 (税別)

- 素材/ポリエステル87%・ポリウレタン13%(TWINCOT UV)
- サイズ/S・M・L・O・XO・2XO

26㉔ネイビー

07 フラッグ

08 フォー

09 レノ

丸首 長袖 日本製

NEW TS-531 ¥3,000 (税別)

- 素材/ポリエステル87%・ポリウレタン13%(TWINCOT UV)
- サイズ/130-140-150-160

26㉔ネイビー

07 フラッグ

08 フォー

09 レノ



26㉔ネイビー

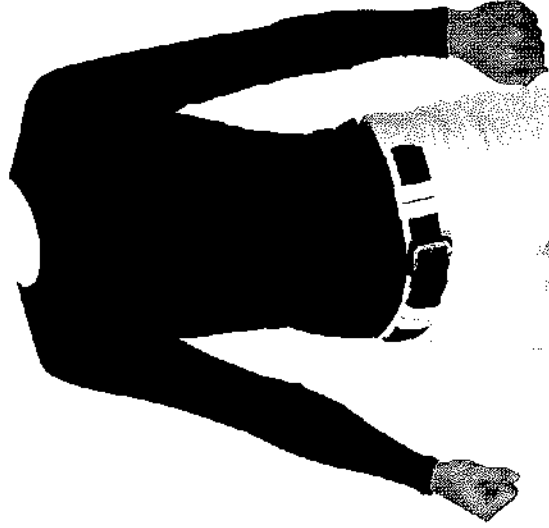

# Under Shirts COOL UNDER

春夏

- 赤外線反射する遮熱効果
- 衣類内の温度上昇抑制
- UVカット機能

## TECHNOLOGY | テクノロジー

### ルーズフィット設計

袖部分や胸回りなどはややゆとりを持たせるような設計になっており圧迫感を軽減しています。また後ろ身が前身側へ深く入ってくる事で、ウエスト部分に過度なフィット感を与え着心地の良さを実現しています。

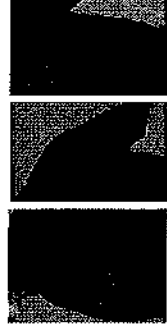

### SHADAN<シャダン>

**SHADAN™**  
シャダン

SHADANとは  
赤外線反射する遮熱効果で、衣類内の温度上昇を抑え、また、UVカット効果も併せ持つ高機能素材です。

ハイネック 長袖 日本製

**TS-121 ¥3,300** (税抜)

素材/ポリエステル100% SHADAN  
サイズ/S・M・L・O・XO・2XO

26 ネイビー 66 0ブルー  
01 ホワイト 08 レッド

11 エンジン

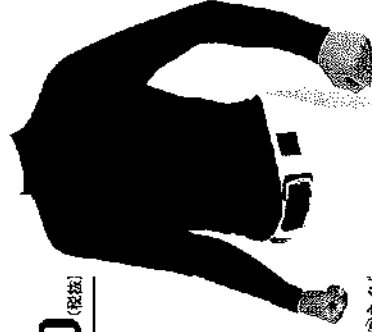

26 @ネイビー

ハイネック 半袖 日本製

**TS-122 ¥3,000** (税抜)

素材/ポリエステル100% SHADAN  
サイズ/S・M・L・O・XO・2XO

26 ネイビー 66 0ブルー  
07 ブラック 08 レッド 11 エンジン

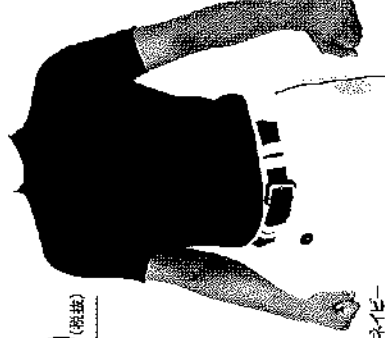

26 @ネイビー

アスレチックウェア、ゲームウェアに最適。

ベースボールTシャツ

# BASEBALL T-SHIRTS

- 色褪せにくい
  - 吸汗・速乾性
  - 軽量素材・ストレッチ性
- (タフシャイン加工) (ソアリオンドライヤッシュユ)

ローネック 半袖 日本製

**TS-112 ¥2,700** (税抜)

素材/ポリエステル100%  
ソアリオンドライヤッシュユ+タフシャイン加工  
サイズ/S・M・L・O・XO・2XO



01 ホワイト 04 グレー 26 @ネイビー 07 ブラック 08 ブルー 09 レッド 11 エンジン 66 @ブルー



26 @ネイビー

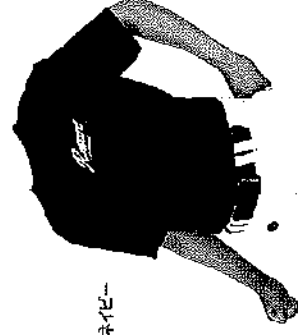

ローネック 半袖 日本製

**TS-117 ¥2,400** (税抜)

素材/ポリエステル100%  
ソアリオンドライヤッシュユ+タフシャイン加工  
サイズ/130-140-150-160



26 @ネイビー 08 ブルー 09 レッド



26 @ネイビー



丈夫素材で練習用に最適！  
引っぱり強度UP丈夫素材

高強力ポリエステル—バズモ—  
**PASMO**

バズモ<sup>®</sup> + アクアドライ<sup>®</sup> 素材

- ストレッチ機能 ● 軽量
- 速乾機能 ● サポート機能

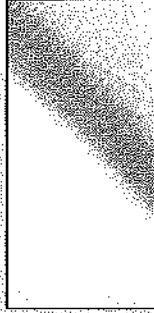

〈引張り強度比較〉

167Dtex.  
丸断面糸での  
比較データ

3.8g/De

レギュラー  
ポリエステル

バズモ

6.0g/De

バズモ

ローネック 半袖 日本製

**TS-37 ¥2,700** (税別)

素材 / ポリエステル100%  
アクアドライ+バズモ  
サイズ / S・M・L・O・XO



01 ホワイト 04 グレー 06 ネイビー 07 ブラック 08 レッド 09 ブルー 06 07 プル

ローネック 半袖 日本製

**TS-38 ¥2,700** (税別)

素材 / ポリエステル100%  
アクアドライ+バズモ  
サイズ / M・L・O・XO



01 ホワイト 06 ネイビー 07 ブラック 08 ブルー

06 ネイビー

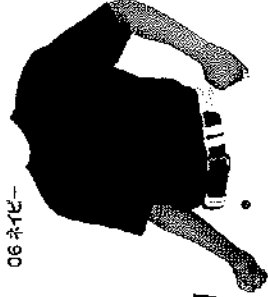

速乾性に優れ、春夏に最適。

高機能エコロジー素材

アクアドライ  
**AQUA DRY**

速乾性  
通気性  
汗防止性  
ストレッチ性

- ベとつきを抑える ● 優れた速乾性
- ソフトな風合いとストレッチ性 ● 高い通気性

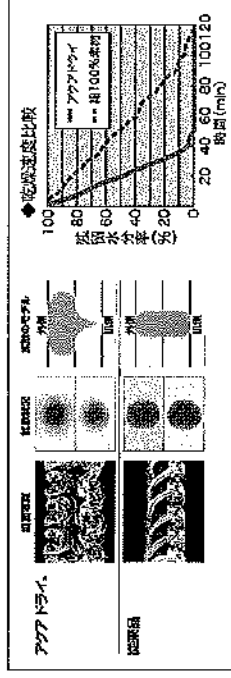

ローネック 半袖 日本製

**TS-73 ¥2,300** (税別)

素材 / ポリエステル100%  
アクアドライ  
サイズ / S・M・L・O・XO



01 ホワイト 05 ネイビー 07 ブラック 08 グレー 09 レッド 11 エンジ 15 グリーン

06 ネイビー

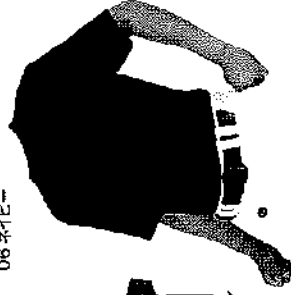

ローネック 長袖 日本製

**TS-74 ¥2,900** (税別)

素材 / ポリエステル100%  
アクアドライ  
サイズ / S・M・L・O・XO



06 ネイビー 07 ブラック 08 ブルー 09 レッド 11 エンジ 15 グリーン

ローネック 半袖 日本製

**TS-43 ¥1,800** (税別)

素材 / ポリエステル100%  
アクアドライ  
サイズ / 130・140・150・160・100・110・120



01 ホワイト 06 ネイビー 07 ブラック 08 ブルー 09 レッド

06 ネイビー





# UNDER SHIRTS ORDER MADE

## アンダーシャツ オーダーメイド

カラー・サイズ・素材など豊富なバリエーションであなたに合ったものをオーダーメイド

※オーダーメイドシステムは、注文後の変更及びキャンセルは出来ませんのであらかじめご了承ください。  
 ※納期:約10~15日(シーズンにより多少日数を要する場合があります。)

### STEP.1 基本スタイルをお選びください。

基本の型はTS-121、122などに採用したルーズフィット設計です。



発注例  
 品番: CTS-96 L N



長袖 (L)

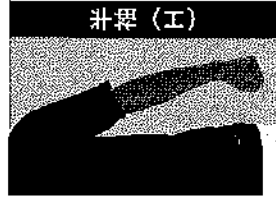

半袖 (H)



ハーフスリーブ (Z)

¥4,200 (税抜)

①フックフライユニット CTS-95LN  
 ②フックフライユニット CTS-95LS  
 ◎SHADAN CTS-95LSH

¥4,200 (税抜)

①フックフライユニット CTS-96LN  
 ②フックフライユニット CTS-96LS  
 ◎SHADAN CTS-96LSH

¥4,200 (税抜)

①フックフライユニット CTS-97LN  
 ②フックフライユニット CTS-97LS  
 ◎SHADAN CTS-97LSH

¥4,200 (税抜)

①フックフライユニット CTS-98LN  
 ②フックフライユニット CTS-98LS  
 ◎SHADAN CTS-98LSH

¥4,000 (税抜)

①フックフライユニット CTS-95HN  
 ②フックフライユニット CTS-95HS  
 ◎SHADAN CTS-95HSH

¥4,000 (税抜)

①フックフライユニット CTS-96HN  
 ②フックフライユニット CTS-96HS  
 ◎SHADAN CTS-96HSH

¥4,000 (税抜)

①フックフライユニット CTS-97HN  
 ②フックフライユニット CTS-97HS  
 ◎SHADAN CTS-97HSH

¥4,000 (税抜)

①フックフライユニット CTS-98HN  
 ②フックフライユニット CTS-98HS  
 ◎SHADAN CTS-98HSH

¥3,600 (税抜)

①フックフライユニット CTS-95ZN  
 ②フックフライユニット CTS-95ZS  
 ◎SHADAN CTS-95ZSH

¥3,600 (税抜)

①フックフライユニット CTS-96ZN  
 ②フックフライユニット CTS-96ZS  
 ◎SHADAN CTS-96ZSH

¥3,600 (税抜)

①フックフライユニット CTS-97ZN  
 ②フックフライユニット CTS-97ZS  
 ◎SHADAN CTS-97ZSH

¥3,600 (税抜)

①フックフライユニット CTS-98ZN  
 ②フックフライユニット CTS-98ZS  
 ◎SHADAN CTS-98ZSH

### STEP.2 素材・カラー配色を決めてください。

素材	カラー										
	ホワイト	グレー	ネイビー	ブラック	ブルー	レッド	エンジ	イエロー	グリーン	⑩ブルー	⑩ネイビー
① アクアドライユニット (N) 素材/ポリエステル100%	7301	7304	7306	7307	7308	7309	7311	7314	7315	7316	7366
② ノアリオンドライマッシュ (S) 素材/ポリエステル100%	1301	1304	—	1307	1308	1309	1311	1314	—	—	1366
③ SHADAN (SH) 素材/ポリエステル100%	1401	—	—	1407	1408	1409	1411	—	—	—	1426

① ストレッチ性に優れ、ベタつきを軽減したサラッとした快適な素材。  
 ② 軽量ストレッチ素材、クッション加工で肌触りにくい。  
 ③ 糸外縁を反転する素材外縁で肌内側の湿度上昇を防ぐ。

### STEP.3 サイズを決めてください。

下表以外のサイズについてもお作り致します。身長、胸囲、ウエストをお知らせください。

大人サイズ表

サイズ	サイズ	サイズ	サイズ	サイズ	サイズ	サイズ	サイズ
胸囲 88	胸囲 92	胸囲 96	胸囲 100	胸囲 104	胸囲 108	胸囲 112	胸囲 116
身長 165	身長 170	身長 175	身長 180	身長 185	身長 190	身長 195	身長 200
S JASPO	M JASPO	L JASPO	O JASPO	XO JASPO	2XO JASPO	O-6	O-8

ジュニアサイズ表

サイズ	サイズ	サイズ	サイズ	サイズ	サイズ
胸囲 61~67	胸囲 64~72	胸囲 70~76	胸囲 76~84	胸囲 84~92	胸囲 92~100
身長 125~135	身長 135~145	身長 145~155	身長 155~165	身長 165~175	身長 175~185
130	140	150	160	170	180

# Belt ベルト

一本一本丁寧に作り上げたベルト。レワードベースボールベルト全てにコバステッチをほどこし、引張り強度を更にアップしました。

## 勝敗を決める 一歩が届く!

### SPIRAL BELT NEW

スパイラルベルト

#### PICK UP POINT

- 時計回りに装着するデザイン
- 湾曲デザインでパンツ上端の反り(空さ)を最小限に抑える
- 装着時のバランスアップ効果

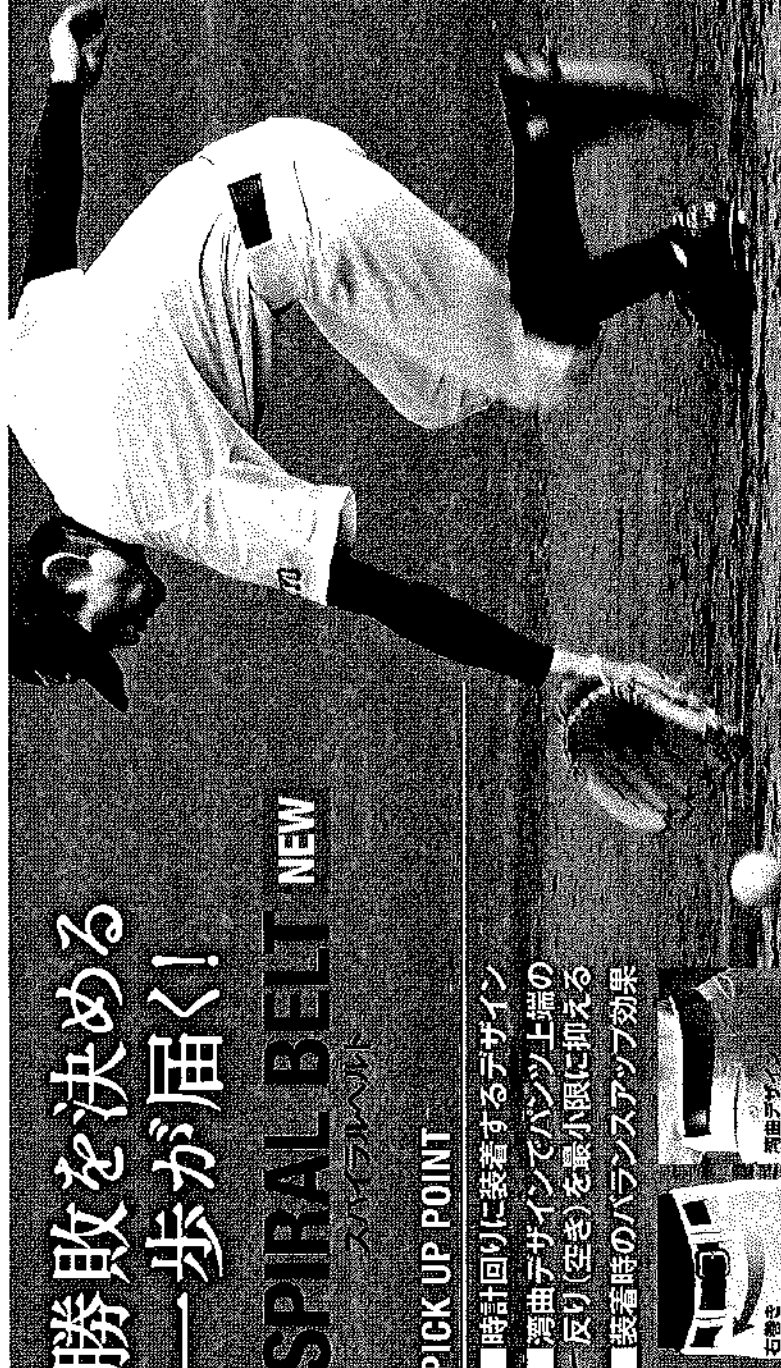

ここがポイント

前かがみの姿勢でも、ベルトの湾曲デザインがパンツ上端の反り(空さ)を最小限におさえます。



NEW 2月発売予定

**B-116 (大人)**

¥2,100 (税抜)

素材/合成皮革  
サイズ/M(ウエスト78~86cm)  
L(ウエスト 82~90cm)  
バックル/金メッキ加工

中国製

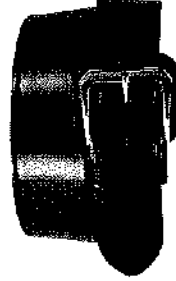

06 ネイビー



07 ブラック

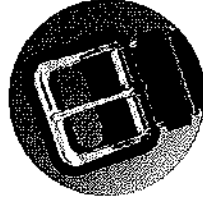

ゴールドバックル  
ピン部分をへこませ、  
ピンがあまり出ない設計。

### ストレートベルト

NEW 2月発売予定

**B-115 (レギュラー)**

¥1,500 (税抜)

素材/合成皮革  
サイズ/40mm巾×1,100mm  
バックル/黒ニッケルメッキ

中国製



ピン部分をへこませ、  
ピンがあまり出ない設計。

NEW 2月発売予定

**B-125 (長尺)**

¥1,800 (税抜)

素材/合成皮革  
サイズ/40mm巾×1,300mm  
バックル/黒ニッケルメッキ

中国製



06 ネイビー

07 ブラック

08 グリーン

09 レッド

NEW 2月発売予定

**B-155 (ジュニア)**

¥1,200 (税抜)

素材/合成皮革  
サイズ/36mm巾×850mm  
バックル/黒ニッケルメッキ(ローラーバックル仕様)

中国製



ローラーバックル  
力の無いお子様にも  
簡単に装着が可能。



06 ネイビー

07 ブラック

08 グリーン

09 レッド

# 練習用アイテム

## 一球入魂プレミアム オープン価格

素材/ポリエステル100% サイズ/S・M・L・O・XO・2XO

※オーダー先対応

**ユニフォーム**

**UFP-611**  
(ローライズ型)

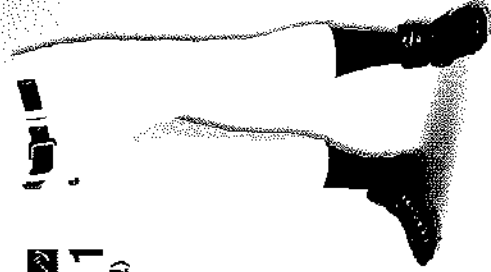

**ユニフォーム**

**UFP-617**  
(ローライズ型)

※縦ゴム無タイプ

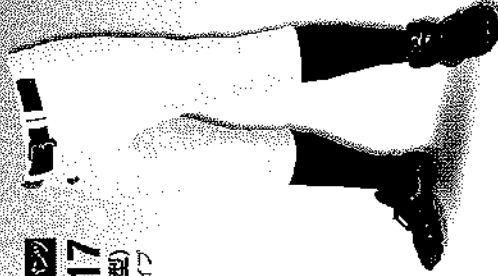

汗をかいても  
乾きやすい!  
(当社従来品比)



泥汚れが  
落ちやすい!  
(当社従来品比)



ストレッチ性  
アップ!  
(当社従来品比)



襪裂強度  
アップ!  
(当社従来品比)

## 一球入魂ベーシック オープン価格

素材/ポリエステル100%

サイズ/S・M・L・O・XO・2XO ジュニアサイズ/130・140・150・160

※オーダー先対応

**ユニフォーム**  
**UFP-503**



**ユニフォーム**  
**UFP-507**

**JUP-507**



**走**  
動きやすいシルエント



暖汗速乾で快適着心地



丈夫と防泥素材

## 超軽量!!オールドメッシュ練習用キャップ

**ユニフォーム**

**CP-11** オープン価格

素材/ポリエステル100%

サイズ/S(53-54)・M(55-56)・L(57-58)・O(59-60)・XO(61-62)

※ツバ裏グレー(ツイル)

※ヒンズブラック

※メッシュ前立ては付きません

※オーダー先対応



つば長タイプ!

SIDE

従来の芯とつば長芯との比較

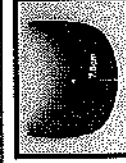

従来の芯

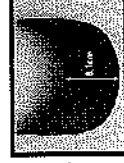

つば長芯

CP-21

CP-11

# Stocking

ストッキング

実用新案登録  
第3196742号

## 足全体をサポート 足底の違和感を解消!! サポートスリッパ

### 足掛けテープ仕様

- ・足掛け部分の不快感を解消、新感覚を実現
- ・瞬発力アップ
- ・高圧効果による疲労軽減効果
- ・適度なフィット感で脱げにくい

### ローカット仕様

- ・足首からくるぶしをサポート
- ・スライディング時の衝撃から保護

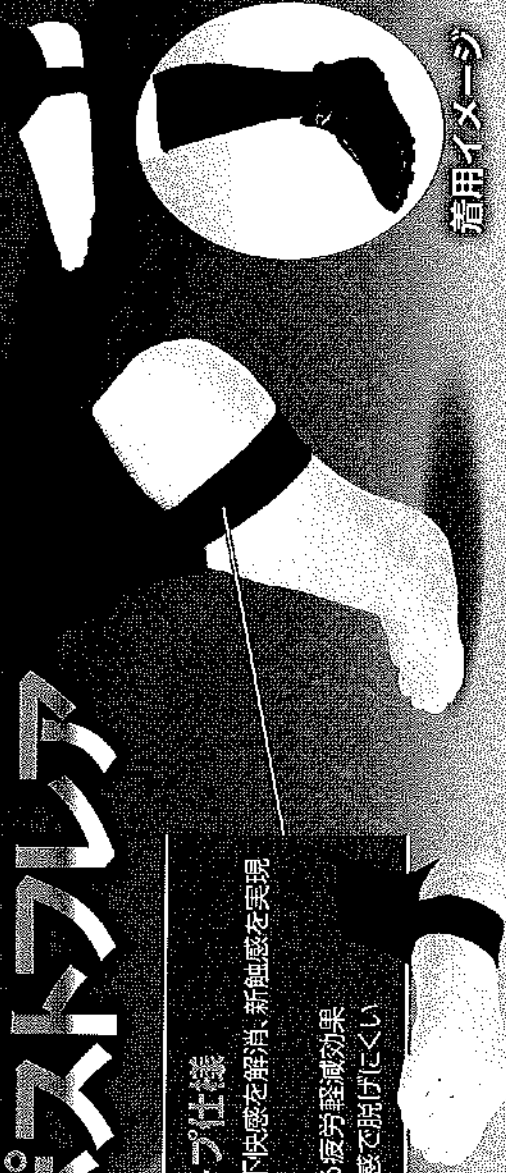

着用イメージ

カラーバリエーションが豊富!!

ST-43 ¥1,100 (税抜)



JST-42 ¥900

(税抜)

< 天竺編 >

サイズ/フリーサイズ

素材/アクリル80% ポリエステル15% ポリウレタン5% < 天竺編 >  
\*印/大人サイズのみカラーです。

【日本製】

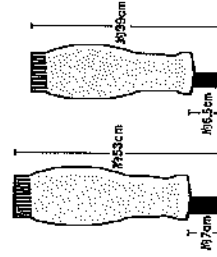

ST-43

JST-42

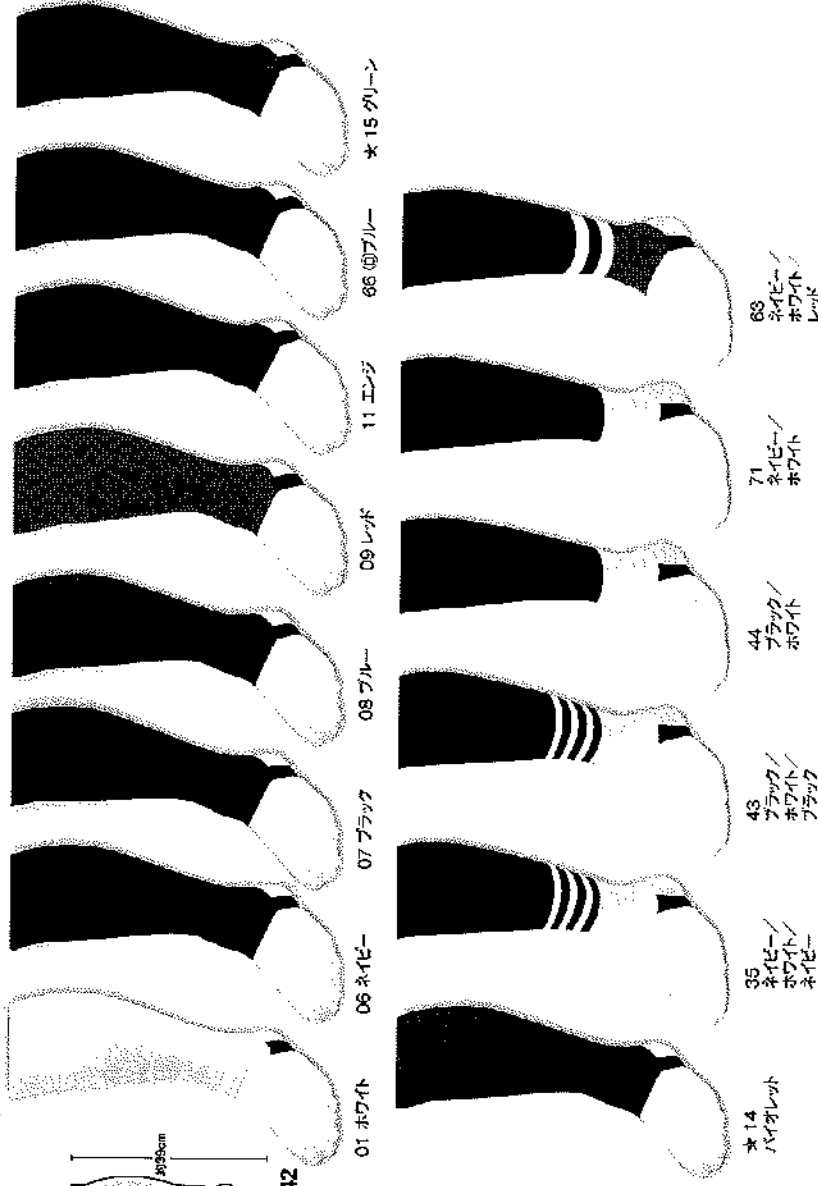

01 ホワイト

06 ネイビー  
ホワイト  
ネイビー

07 ブラック  
ホワイト  
ブラック

08 ブルー

09 レッド

11 エンジ

66 ⑥ブルー  
★ 15 グリーン

63 ネイビー  
ホワイト  
レッド



## ST-512 ¥1,100 (税抜)

ローカットストッキング

素材/アクリル80%・ポリエステル

15%・ポリウレタン5% (天竺編み)

サイズ/フリーサイズ

★印/大人サイズのみカラーです。

【日本製】



★01 ホワイト 06ネイビー ★07ブラック 08ブルー ★09レッド ★11エンジ ★56①ブルー

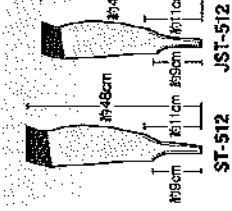

ST-512 JST-512

## ST-514 ¥1,800 (税抜)

ウール混

ローカットストッキング

素材/アクリル70%・毛30%

(天竺編み)

サイズ/フリーサイズ

【日本製】



06ネイビー 07ブラック



## ST-521 ¥1,600 (税抜)

サポータストッキング

素材/ポリエステル100%

(天竺編み)

サイズ/フリーサイズ

【日本製】



06ネイビー 07ブラック 08ブルー 09レッド

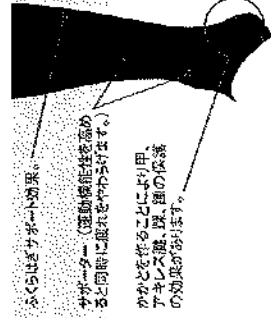

★5は足をサポート効果。  
サポーター (運動時性能を高めると同時に履れをわやります)。  
かかとを作ることで、甲アレスズ襪、踵、踵の保護の効果が得られます。

## ST-560 ¥1,200 (税抜)

ローカットストッキング

素材/ポリエステル100%

(天竺編み)

サイズ/フリーサイズ

★印/大人サイズのみカラーです。

【日本製】

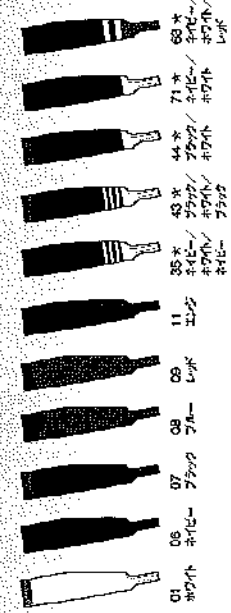

01 ホワイト 06ネイビー 07ブラック 08ブルー 09レッド 11エンジ 35★ ナイロン/ポリエステル/フック フラック 49★ ナイロン/ポリエステル/フック フラック 51★ ナイロン/ポリエステル/フック フラック 60★ ナイロン/ポリエステル/フック フラック 71★ ナイロン/ポリエステル/フック フラック

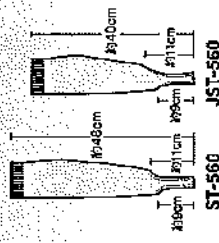

ST-560 JST-560

## ST-505 ¥1,200 (税抜)

カレッジカット

3本ラインストッキング

素材/ポリエステル100%

(天竺編み)

サイズ/フリーサイズ

【日本製】

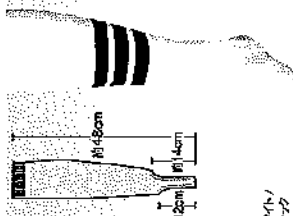

06 ホワイト/ネイビー 07 ホワイト/ブラック

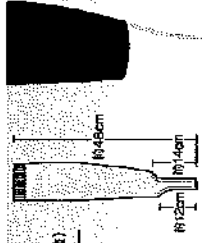

ST-506 ¥1,200 (税抜)

カレッジカット

ツートンストッキング

素材/ポリエステル100%

(天竺編み)

サイズ/フリーサイズ

【日本製】

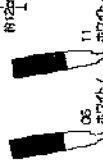

06 ホワイト/ネイビー 11 ホワイト/エンジ

## ST-501 ¥1,200 (税抜)

レギュラーカットストッキング

素材/ポリエステル100%

(天竺編み)

サイズ/フリーサイズ

★印/大人サイズのみカラーです。

【日本製】

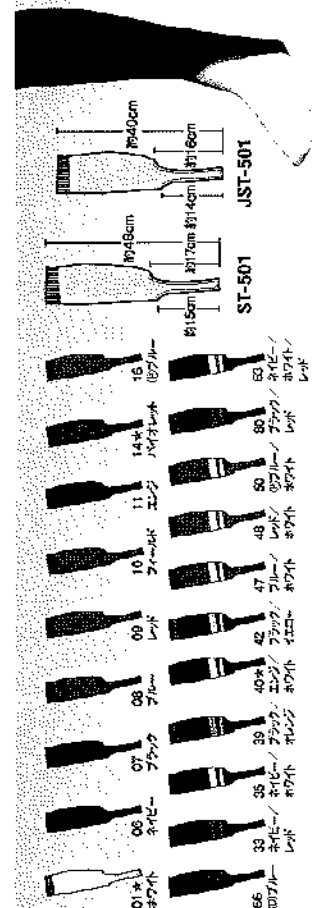

01★ ホワイト 06 ホワイト/ネイビー 07 ホワイト/ブラック 08 ブルー 09 レッド 10 ブラック 11 エンジ 14★ ナイロン/ポリエステル 15 ナイロン/ポリエステル 33 ホワイト 35 ナイロン/ポリエステル/フック フラック 39 ナイロン/ポリエステル/フック フラック 40★ ナイロン/ポリエステル/フック フラック 42 ナイロン/ポリエステル/フック フラック 47 ナイロン/ポリエステル/フック フラック 48 ナイロン/ポリエステル/フック フラック 50 ナイロン/ポリエステル/フック フラック 51★ ナイロン/ポリエステル/フック フラック 53 ナイロン/ポリエステル/フック フラック 63 ナイロン/ポリエステル/フック フラック

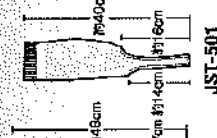

ST-501 JST-501

〈天竺編〉

・編み目が細かくキレイ ・色鮮やか ・高級感

全ストッキングエスパル系対応!

抜群のフィット感と耐久性  
エスパル

エスパル

ストッキング止めがいないストッキング

東洋紡が開発したロコム再開発「新タイプエスパル」はソフトな伸びと弾性回復力を持ち、ストッキングが滑にふくらむようにヒビ割れ防止する微細なリブを与え、着用感が優れます。また、天然ゴムに比べ耐老化性もはるかに優れています。

カルキや次亜塩素酸ソーダなどの塩素系漂白はお避けください。

# STOCKING ORDER MADE

## ストッキング オーダーメイド

- 納期はシューズにお厚が併用する品数についてはお問い合わせください。
- オーダーメイドシステムは、発送後の変更及びキャンセルは致しかねます。
- 下記タイプのスタイルに限らせていただきますのでご了承ください。
- チーム要注(10足以上)となります。通算の場合も5足以上となります。
- 製品をクランプ一般規格にはおかけないでください。履きの原因になります。
- ラシ、紐につきましては、履きの性質上、多少の伸び縮みによる長さが出ます。
- 汗などで濡れたまま放置すると色落ち・変色・縮む原因となります。
- 笑顔マークに引っかけるとはつや付が原因となります。ご注意ください。

### STEP.1 スタイルを決めてください。

スタイル		素材	編み方	価格
大人	CST-590	ポリエステル100%	天竺	¥2,500 (税別)
	CST-591	アクリル70%・ウール30%	天竺	¥2,900 (税別)
ジュニア	CST-580	ポリエステル100%	天竺	¥2,300 (税別)
	CST-581	アクリル70%・ウール30%	天竺	¥2,700 (税別)

### 大人 (サポートタイプ)

CST-594	ポリエステル100%	天竺	¥2,050 (税別)
---------	------------	----	-------------

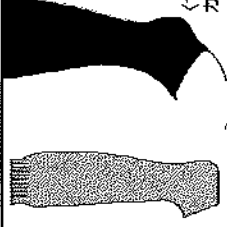

※単色のみの対応となります。

〈サンプル〉 CST-594  
カラー①/⑥

### STEP.2 サイズを決めてください。●レギュラーカット ●カレッジカット ●ローカット ●フレアカット

#### R(レギュラーカット)

ライン下		前	後
大人	約4cm	約2cm	—
子供	約4cm	約2cm	—

#### G(カレッジカット)

ライン下		前	後
大人	約4cm	約3cm	約3cm
子供	約5cm	約3cm	約3cm

#### L(ローカット)

ライン下		前	後
大人	約5cm	約3cm	約3cm
子供	約5cm	約3cm	約3cm

#### F(フレアカット)

ライン下		大人	子供
大人	約16cm	約16cm	約16cm
子供	約16cm	—	—

※足がヒールアップの時は、フライングのみにおけます。

### STEP.3 デザインを決めてください。

#### タイプ31

対応品番 CST-590, 591  
CST-580, 581

#### 対応サイズ

- R (レギュラーカット)
- G (カレッジカット)
- L (ローカット)
- F (フレアカット)

右図A, B (80本ライン), Cのカラーの組合せを4色以内で選んで下さい。  
※カレッジカットは大人サイズのみになります。

#### RCLカット

各約0.2cm  
計80本ライン  
約0.2cm間隔

#### 〈サンプル〉 CST-590 サイズ

#### カラー

A/⑦  
B: 1~50/⑦  
51~60/⑧  
61~70/⑩  
71~80/⑨  
C/⑦

※80本ラインは上から順番に1~80の数字が付きます。

#### F(フレアカット)

各約0.2cm  
計80本ライン  
6cm

#### 〈サンプル〉 CST-590 サイズ

#### カラー

A/⑥  
B: 1~55/⑥  
56~60/⑩  
61~65/⑥  
66~70/⑩  
71~75/⑥  
76~80/⑩  
C/⑥

※80本ラインは上から順番に1~80の数字が付きます。

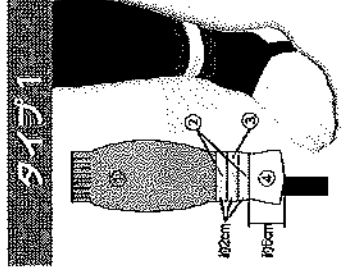
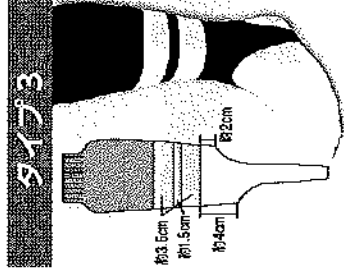
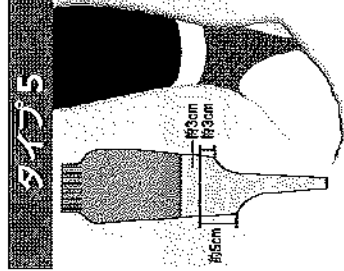
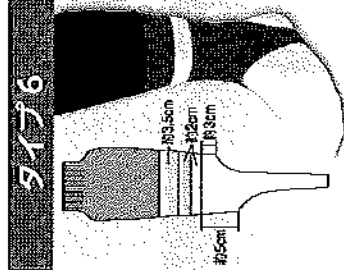
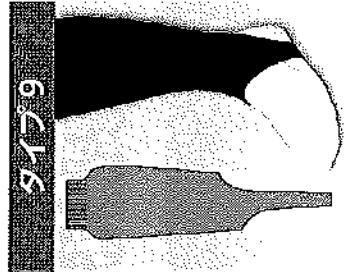

タイプ219 (サンプル) CST-591 サイズ  
カラー①/②/③/④

タイプ216 (サンプル) CST-591 サイズ  
カラー①/②/③/④/⑤/⑥/⑦

タイプ215 (サンプル) CST-590 サイズ  
カラー①/②/③/④/⑤

タイプ213 (サンプル) CST-590 サイズC  
カラー①/②/③/④/⑤/⑥/⑦/⑧

タイプ211 (サンプル) CST-590 サイズF  
カラー①/②/③/④/⑤/⑥/⑦/⑧

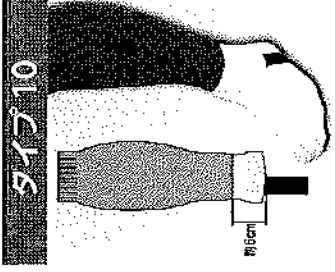
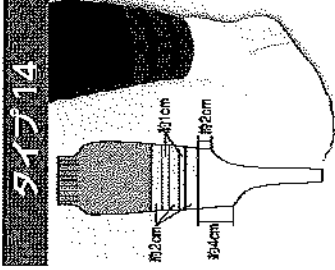
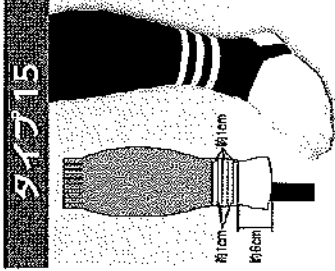
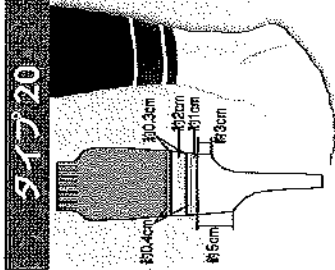
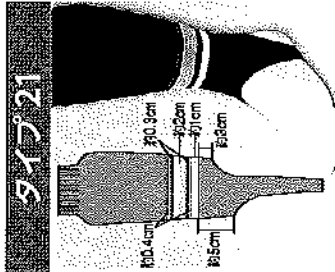

タイプ221 (サンプル) CST-591 サイズ  
カラー①/②/③/④/⑤/⑥/⑦/⑧

タイプ220 (サンプル) CST-591 サイズ  
カラー①/②/③/④/⑤/⑥/⑦/⑧/⑨

タイプ215 (サンプル) CST-590 サイズF  
カラー①/②/③/④/⑤/⑥/⑦/⑧

タイプ214 (サンプル) CST-590 サイズC  
カラー①/②/③/④/⑤/⑥/⑦/⑧

タイプ210 (サンプル) CST-590 サイズF  
カラー①/②/③/④/⑤/⑥/⑦/⑧

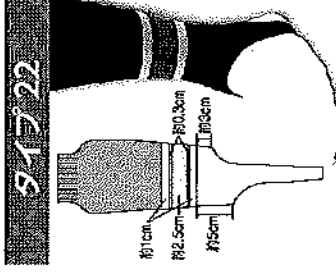
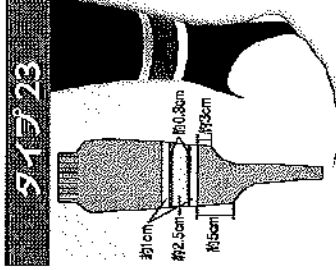
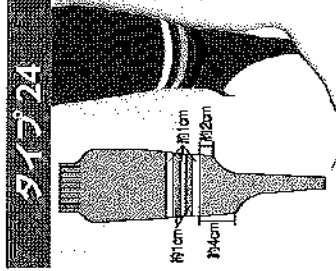
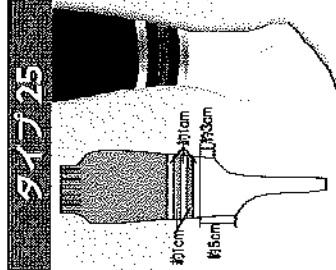
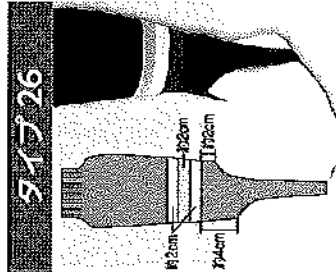

タイプ226 (サンプル) CST-590 サイズ  
カラー①/②/③/④/⑤/⑥/⑦/⑧/⑨

タイプ225 (サンプル) CST-591 サイズ  
カラー①/②/③/④/⑤/⑥/⑦/⑧/⑨

タイプ224 (サンプル) CST-591 サイズC  
カラー①/②/③/④/⑤/⑥/⑦/⑧/⑨

タイプ223 (サンプル) CST-591 サイズ  
カラー①/②/③/④/⑤/⑥/⑦/⑧/⑨

タイプ222 (サンプル) CST-591 サイズ  
カラー①/②/③/④/⑤/⑥/⑦/⑧/⑨

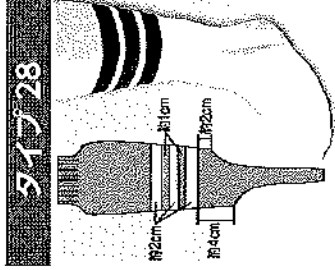
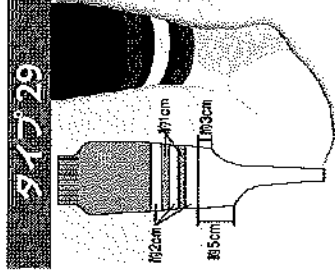
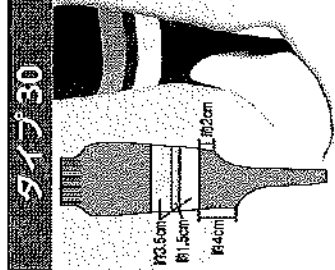
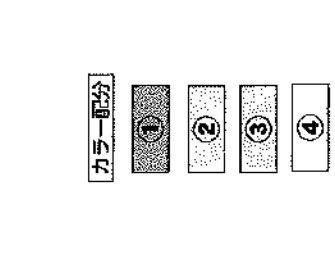

タイプ30 (サンプル) CST-591 サイズ  
カラー①/②/③/④/⑤/⑥/⑦/⑧/⑨

タイプ29 (サンプル) CST-591 サイズ  
カラー①/②/③/④/⑤/⑥/⑦/⑧/⑨

タイプ28 (サンプル) CST-591 サイズR  
カラー①/②/③/④/⑤/⑥/⑦/⑧/⑨

タイプ27 (サンプル) CST-590 サイズR  
カラー①/②/③/④/⑤/⑥/⑦/⑧/⑨

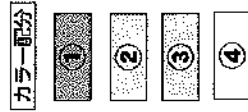

**STEP4 カラー・素材をお選びください。** ※配色は、4色まで下のカラーパルエーションから①、②、③、④の色を指定してください。

ウォール混 (CST-591・CST-581)

01	02	03	04	05	06	07	08	09	10	11	12	13	14	15	16	17	18	19	20	21	22	23	24	25	26	27	28	29	30	31	32	33	34	35	36	37	38	39	40	41	42	43	44	45	46	47	48	49	50	51	52	53	54	55	56	57	58	59	60	61	62	63	64	65	66	67	68	69	70	71	72	73	74	75	76	77	78	79	80	81	82	83	84	85	86	87	88	89	90	91	92	93	94	95	96	97	98	99	100
01	02	03	04	05	06	07	08	09	10	11	12	13	14	15	16	17	18	19	20	21	22	23	24	25	26	27	28	29	30	31	32	33	34	35	36	37	38	39	40	41	42	43	44	45	46	47	48	49	50	51	52	53	54	55	56	57	58	59	60	61	62	63	64	65	66	67	68	69	70	71	72	73	74	75	76	77	78	79	80	81	82	83	84	85	86	87	88	89	90	91	92	93	94	95	96	97	98	99	100

ポリエステル (CST-590・CST-594・CST-580) ※ エマルジョンはナイロンになります。

01	02	03	04	05	06	07	08	09	10	11	12	13	14	15	16	17	18	19	20	21	22	23	24	25	26	27	28	29	30	31	32	33	34	35	36	37	38	39	40	41	42	43	44	45	46	47	48	49	50	51	52	53	54	55	56	57	58	59	60	61	62	63	64	65	66	67	68	69	70	71	72	73	74	75	76	77	78	79	80	81	82	83	84	85	86	87	88	89	90	91	92	93	94	95	96	97	98	99	100
01	02	03	04	05	06	07	08	09	10	11	12	13	14	15	16	17	18	19	20	21	22	23	24	25	26	27	28	29	30	31	32	33	34	35	36	37	38	39	40	41	42	43	44	45	46	47	48	49	50	51	52	53	54	55	56	57	58	59	60	61	62	63	64	65	66	67	68	69	70	71	72	73	74	75	76	77	78	79	80	81	82	83	84	85	86	87	88	89	90	91	92	93	94	95	96	97	98	99	100

# SOCKS ソックス

## 驚異の高機能ソックス POWER SOCKS パワーソックス

ST-41 **5本指**

¥2,300 (税抜) **日本製**

サイズ/M:23~25cm  
L:25~27cm  
O:27~29cm

素材/綿41% ナイロン21% アクリル17%  
ポリエステル16% ポリウレタン5%



01 ホワイト 06 ネイビー 07 ブラック 09 レッド

**PICK UP POINT 5つの機能性** **パワー持続** **運動性能向上** **疲労感軽減** **快適性** **サポート効果**

### ① メッシュ編み

ふくらはぎ部分をメッシュ編みにすることで締め付け感を和らげるとともに通気性を高め快適さをアップします。

**快適性** **サポート効果**

### ② 5本指(立体構造)+エアホール機能

立体構造により5本指の履きやすさをアップしています。自由に指を動かす事ができるので疲労や運動性能の向上に繋がります。またエアホール機能により指先の通気性を高め、蒸れを軽減します。

**運動性能向上**  
**快適性**



### ③ アキレス腱サポート

アキレス腱部分を程よく締め付ける事でテーピング効果を発揮しアキレス腱をサポートします。また血液の流れを良くし疲労感を緩和します。

**パワー持続** **疲労感軽減** **サポート効果**

### ④ アーチリフト構造

ゴム+ポリウレタール糸を使用しており伸縮性を抑える事で、土踏まず(アーチ)を包み込むように支え、足の疲労感を軽減します。

**パワー持続**  
**疲労感軽減**

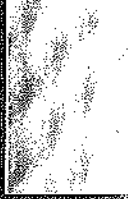



**ST-67S** ¥1,100 (税別)

サイズ/20~24cm

**ST-67L** ¥1,200 (税別)

サイズ/25~28cm

### 五本指アンダーソックス

素材/綿49%・ポリエステル26%・ナイロン20%・ポリウレタン5%

【レワードオリジナル衛生加工】 【抗菌加工】

※カラーソックスはST-64となります。

【日本製】

パワー

健康

衛生

つま先から縫い目を無くしました。

### レワードオリジナル衛生加工

- 刺激的な悪臭を発生する細菌の繁殖を抑え、繊維を爽やかに保つ抗菌加工です。
- 耐洗濯性にも優れ、人体にも安心です。
- レワードオリジナル衛生加工は、レワードの次の商品に採用されています。(ST-65-67)

- ※ 製品をタンブラー乾燥機にはかけないでください。縮みの原因となります。
- ※ 汗などで濡れたまま放置すると、色落ち、色移りの原因となります。
- ※ 喫煙者等によって引っかけると、ほつれ・怪傷・破れの原因となります。ご注意ください。

# Color Socks カラーソックス

**ST-66S** ¥1,000 (税別)

サイズ/22~25cm

**ST-66L** ¥1,100 (税別)

サイズ/25~28cm

### カラーアンダーソックス

素材/綿53%・アクリル22%・ポリエステル10%・ナイロン10%・ポリウレタン5%

【日本製】

**ST-64** ¥1,200 (税別)

サイズ/25~28cm

### 五本指カラーアンダーソックス

素材/綿56%・アクリル24%・ナイロン16%・ポリウレタン4%

【日本製】

パワー

健康

衛生

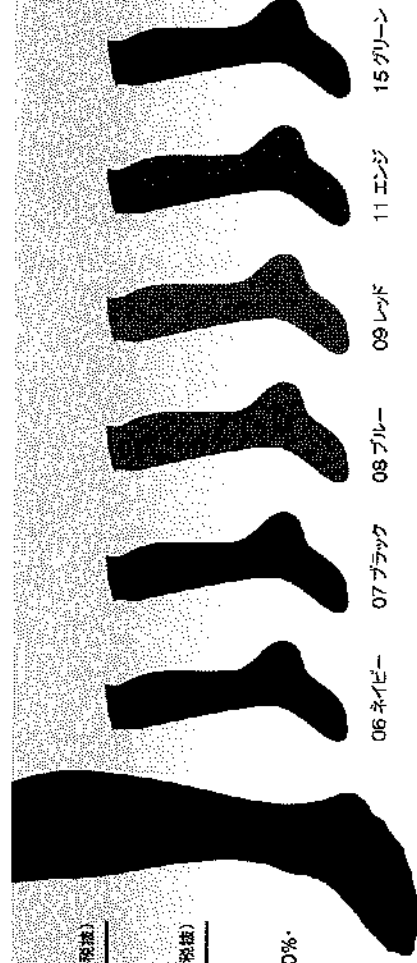

06 ネイビー

07 ブラック

08 ブルー

09 レッド

11 エンジ

15 グリーン



06 ネイビー

07 ブラック

08 ブルー

09 レッド

### 高機能5本指ソックス

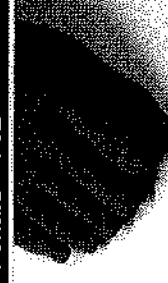

5本指ソックスをばくことにより、足の指を自由に動かす事ができます。その為、疲労力、パワーなどの運動機能をよくと同時に経路管理、衛生面にも効果があります。

# CHEER GOODS

応援用グッズ

応援に練習に  
チームオリジナルを

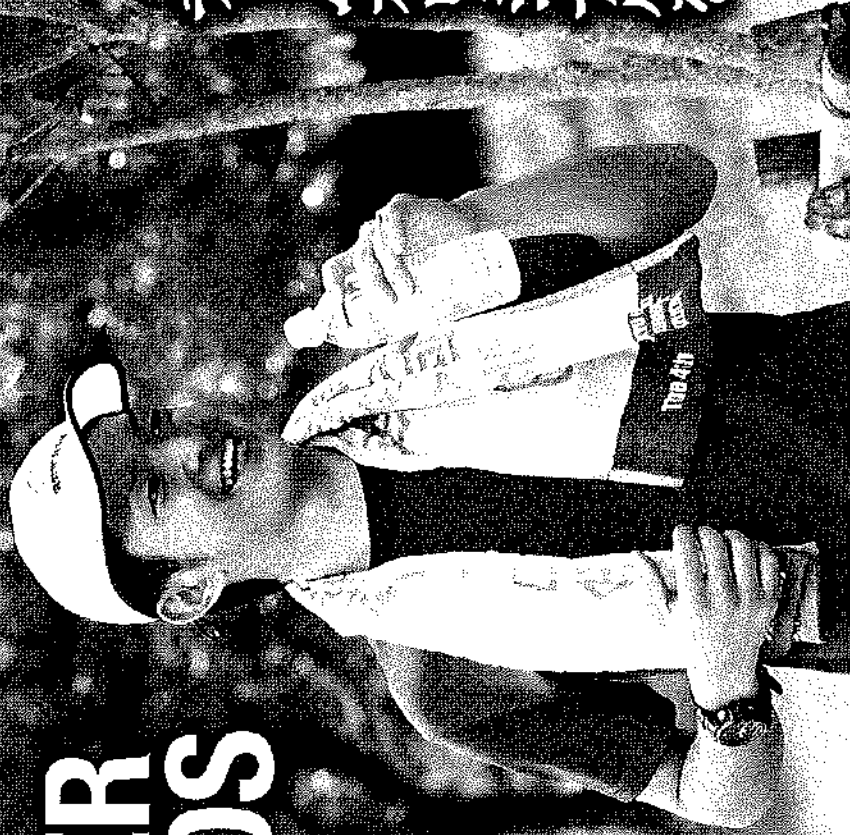

スポーツタオル  
AC-65

## ORIGINAL SPORTS TOWEL

オリジナルスポーツタオル

①タオルの種類を決めてください。

ボーダー通常タイプ (オープン価格) **【E・M・W】**

※ボーダー部分約1.5cm



マフラータオル AC-68  
縦16cm×横110cm



約1.5cm

ボーダー幅広タイプ (オープン価格) **【E・M・W】**

※ボーダー部分約7cm



約7cm

マフラータオル AC-69  
縦16cm×横110cm



スポーツタオル AC-64  
縦36cm×横110cm



ハンドタオル AC-66  
縦13.4cm×横36cm

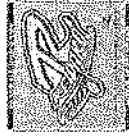

スポーツタオル AC-65  
縦36cm×横110cm



ハンドタオル AC-67  
縦13.4cm×横36cm



②デザインを決めてください。

チーム名を自由に入れる事ができます。A:ポディ(毛中部分)に自由に文字や、イラストを入れる事ができます。パイル地を上げるか下げるかでデザインを表現します。B・C:ポディ(毛中)部分にも自由に文字を入れることができます。



〈毛中だけ〉ポディ内の文字がよりあつた加工

〈毛中落ち〉ポディ内の文字がへこんだ加工

③カラーを決めてください。(全19色)



P3 P2 P1 BK W1 B1 B2 B3 B4 B5 G1 G2 G3

※オーダーメイドシステムは、注文後の変更及びキャンセルは出来ませんので、あらかじめご了承の上、ご注文ください。  
※納期:約20日(シーズンにより多少日数を要する場合があります。)マフラータオルは、約30日になります。

A:ポディ(毛中)

B:ポディ文字

C:ポディ文字

※ポディ内の文字はホワイトのみとなります。

※ポディ部分のカラーはポディ(毛中)カラーと同色になります。

スポーツタオル:50枚より対応致します。

ハンドタオル・マフラータオル:100枚より対応致します。

# POLO SHIRT

ユニフォーム



いつでも快適な着心地!  
移動用に、応援用にも

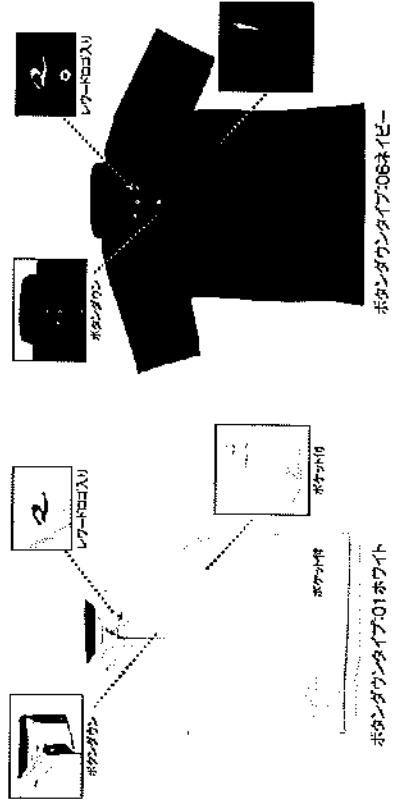

ボタンダウンタイプ  
ボタンダウンタイプ01ホワイト

**RSP-03**

サイズ/ S・M・L・O・XO・2XO 素材/ポリエステル100%  
半袖 糸縫うねりロゴマーク入り ボケット付

**¥3,900** (税別)

インポートデザイン

# MEGABOON REGULAR

メガボーンレギュラー

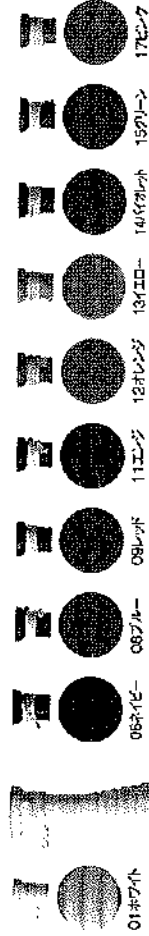

学校名・チーム名が入られる、オリジナルシール付き



デザイン料について

- 100個以上ご注文の場合…無料
  - 100個未満ご注文の場合…基本番体…無料
- オリジナル番体…別途デザイン料¥5,000(税別)

**AC-87**

**¥600** (税別)

約99cm(伸縮タイプではございません)  
※新製・追加共に10本以上からのご注文にとなります。  
※紐の色はホワイトとなります。

1000個以上ご注文のお客様はチーム名・学校名(10文字以内)の浮き出し加工の対応が可能です。



加工料¥150(税別)でメタリック加工する事も可能です。



文字・マークカラー一覽:

※シールの色は白のみとなります。

01	02	03	04	05	06	07	08	09	10	11	12	13	14	15	16	17	18	19	20	21	22	23	24	25	26	27	28	29	30	31	32	33	34	35	36	37	38	39	40	41	42	43	44	45	46	47	48	49	50	51	52	53	54	55	56	57	58	59	60	61	62	63	64	65	66	67	68	69	70	71	72	73	74	75	76	77	78	79	80	81	82	83	84	85	86	87	88	89	90	91	92	93	94	95	96	97	98	99	00
----	----	----	----	----	----	----	----	----	----	----	----	----	----	----	----	----	----	----	----	----	----	----	----	----	----	----	----	----	----	----	----	----	----	----	----	----	----	----	----	----	----	----	----	----	----	----	----	----	----	----	----	----	----	----	----	----	----	----	----	----	----	----	----	----	----	----	----	----	----	----	----	----	----	----	----	----	----	----	----	----	----	----	----	----	----	----	----	----	----	----	----	----	----	----	----	----	----	----	----

# MINIATURE UNIFORM

ミニチュアユニフォーム



REWARD

REWARD

REWARD

REWARD

01 ホワイト  
生地:エアライトメッシュ

04 グレー  
生地:エアライトメッシュ

26 ⑩ネイビー  
生地:エアライトメッシュ

27 ⑩ライトグレー  
生地:エアライトメッシュ

81 ホワイト  
生地:スチームスライ

対応マーク加工一覽

マーク種類	取得割額
一段	¥2,000 (税別)
SR	¥3,300 (税別)
	¥2,500 (税別)
	¥1,400 (税別)
	¥700 (税別)
	¥2,200 (税別)

マーク種類	取得割額
SF 昇華	¥1,300 (税別)

**MNC-103 ¥3,000** (税別)

縦約30cm×横約24cm  
※マーク加工代は別途がかかります。

※マークの大きさは、縦13cm×横17cm  
に入る大きさでお願いたします。  
(印刷前・検取印刷の場合は縦横13cm  
に入る大きさでお願いいたします。)  
※1ボタン・3ボタンが選択可能です。



マーク種類	取得割額	ラバー
一段	¥2,000 (税別)	¥700 (税別)
SR	¥3,300 (税別)	¥2,200 (税別)

卒業  
卒団記念に

# Option System

レワードオプションシステム

## パッド

オプションとしてハードなスライディングやタフな反復練習に負けない補強パッドの取付が、内側から外側からユニフォームの耐久性を高め、ケガからプレーヤーを守ります。

### インナーパッド加工

一ヶ所

¥1,800 (税抜)

取付箇所/ヒザ(左または右)  
ヒップ(左または右)

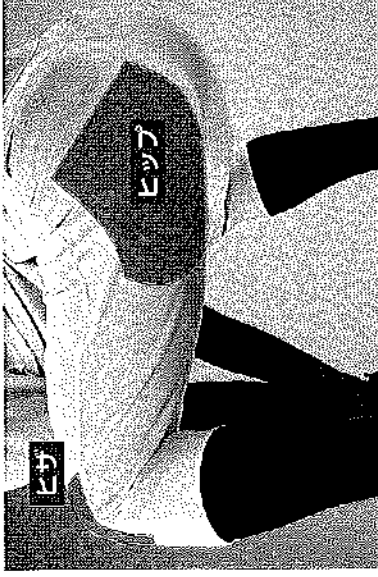
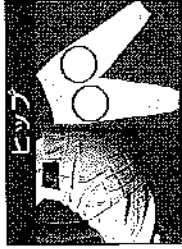
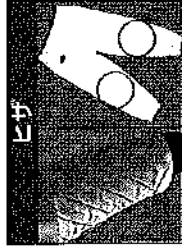

### レワードのパッド特長

傾斜性が無く、ように裏面方法を工夫しました。裏もぼつけないように折り返して縫ってあります。

### 重量

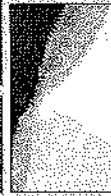

### 縫製は縫針

長時間が経っても変色く変色しない特殊なポリエスター素材。

### 縫製なし

縫製が無くても変色く変色しない特殊なポリエスター素材。

### 別売りパッド

**ヒザパッド**

AC-02 スムサイズ

¥650 (税抜) **【日本製】**

サイズ: 182x17cm  
カラー: 01ホワイト/02ブルー/03スカイブルー/04グレー

AC-52 ジュニアサイズ

¥650 (税抜) **【日本製】**

サイズ: 122x17cm  
カラー: 01ホワイト/02ブルー/03スカイブルー/04グレー

**ヒップパッド**

AC-01 スムサイズ

¥750 (税抜) **【日本製】**

サイズ: 182x24cm  
カラー: 01ホワイト/02ブルー/03スカイブルー/04グレー

AC-51 ジュニアサイズ

¥750 (税抜) **【日本製】**

サイズ: 122x24cm  
カラー: 01ホワイト/02ブルー/03スカイブルー/04グレー

**アキレス腱パッド**

AC-55 テミニサイズ2枚セット

¥1,100 (税抜) **【日本製】**

サイズ: 18x12cm  
カラー: 01ホワイト

カラー	ホワイト	アイボリー	スカイブルー	グレー	ネイビー	ブラック	ブルー	ホワイト/ネイビー/スカイブルー/ストライプ	ホワイト/ブルー/ストライプ	ホワイト/ブラック/ストライプ(ワイド)
素材	5001	5002	5003	5004	5005	5007	5008	8306	8308	8407
ニット										

要注生産

## ゼッケン加工

レワードオプションシステムならではのゼッケン加工。緑縫い、またはマジックテープ式いずれかを指定の上、ユニフォームの品番・カラーをご指定ください。レワードユニフォームすべての商品に対応致します。

## ユニフォーム生地全てに対応可能!

**マジックテープ位置**

指定サイズの場合もお作りいたします。サイズをご連絡ください。

※ストライプゼッケンの場合は、中心線をご確認ください。 ※マジックテープはミシンで縫いつけ加工となります。(ご注文) 上記の価格には番号加工代は含まれません。また、生地ごみの販売はいたしませんのでご了承ください。マジックテープ加工は通常4ヶ所です。ご希望によっては6ヶ所とすることも可能です。 ¥975 (税抜) ※マジックテープは生地を傷めることがありますので、取扱いにはご注意ください。 ※ユニフォームへの取付作業は致しませんのでご了承ください。



※ユニフォームに合わせたカラーも対応できます。

背番号	品番	サイズ (縦×横)	価格
大人用	AN01	25cm X 30cm	¥650 (税抜)
ジュニア用	AN04	21cm X 24cm	
マジックテープ加工代(ゼッケン加工・ユニフォーム加工)			各¥650 (税抜)
胸番号	品番	サイズ (縦×横)	価格
大人用	AN02	11cm X 13cm	¥550 (税抜)
ジュニア用	AN05	10cm X 12cm	
マジックテープ加工代(ゼッケン加工・ユニフォーム加工)			各¥650 (税抜)



# GROUND COAT

グラウンドコート



アクティブに  
冬を乗り切れ!

アツプジャケット

## RAW-101

¥6,500

(税抜)

日本製

素材:アミシエルター  
サイズ:S・M・L・O・XO・2XO  
右袖レワードワッペンマーク入  
※サイズ表を参照し、オーダーを対応。

素材:アミシエルター

ロゴマーク入り  
右胸にレワードワッペンマーク入。  
カラーはホワイトのみです。

BACK STYLE

高いストレッチ性と  
撥水・透湿機能により、  
一年中使える次世代ウェア



POINT



特殊加工により  
撥水・透湿機能を発揮  
します。

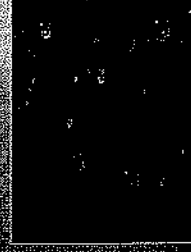

特殊コーティング加工により  
防風・撥水・透湿機能を発揮  
しています。

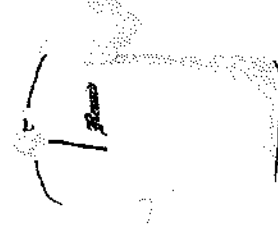

01 ホワイト  
ファスナー:08ナイロン  
パイピング:06ナイロン  
裾テープ:09ナイロン



01 ブラック  
ファスナー:08ナイロン  
パイピング:06ナイロン  
裾テープ:09ナイロン



6800ブルー  
ファスナー:1600ブルー  
パイピング:1600ブルー  
裾テープ:1600ブルー

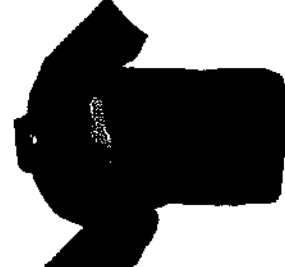

83 ナイロン  
ファスナー:08ナイロン  
パイピング:06ナイロン  
裾テープ:09ナイロン

グランドコート

**GW-70**

¥15,700 (税抜)

表素材:ニットスムースサイズス  
裏素材:トリコットライニング(中綿入り)  
サイズ:S・M・L・O・XO・2XO  
逆玉ポケット、袴立体設計、中綿入り  
※ジュニアサイズ未対応。 ※オーダー品番 CGW-70

日本製  学校対応



表素材ニットスムースサイズス



裏素材トリコットライニング



BACK STYLE



POINT

立体設計により  
首回りを保溫

肌触りのいいフリース

80 フラワ  
ハイビームホワイト  
ハイビーム32シルバー  
フリース  
表素材:ニットスムースサイズス

46 00ネイビー  
ハイビームホワイト  
ハイビーム32シルバー  
フリース  
表素材:ニットスムースサイズス

47 フラワ  
ハイビームホワイト  
ハイビーム32シルバー  
フリース  
表素材:ニットスムースサイズス

07 フラワ  
ハイビームホワイト  
ハイビーム32シルバー  
フリース  
表素材:ニットスムースサイズス

08 00ネイビー  
ハイビームホワイト  
ハイビーム32シルバー  
フリース  
表素材:ニットスムースサイズス

09 レッド  
ハイビームホワイト  
ハイビーム32シルバー  
フリース  
表素材:ニットスムースサイズス

06 00ネイビー  
ハイビームホワイト  
ハイビーム32シルバー  
フリース  
表素材:ニットスムースサイズス

07 フラワ  
ハイビームホワイト  
ハイビーム32シルバー  
フリース  
表素材:ニットスムースサイズス

08 00ネイビー  
ハイビームホワイト  
ハイビーム32シルバー  
フリース  
表素材:ニットスムースサイズス

09 レッド  
ハイビームホワイト  
ハイビーム32シルバー  
フリース  
表素材:ニットスムースサイズス

グランドコート

**GW-81**

¥8,800 (税抜)

 **JGW-81**

¥7,900 (税抜)

表素材:スムースタフタ 裏素材:タフタ+中綿  
サイズ:S・M・L・O・XO・2XO ジュニアサイズ:140-150-160  
逆玉ポケット、中綿入り ※オーダー未対応。

中国製  学校対応



表素材スムースタフタ

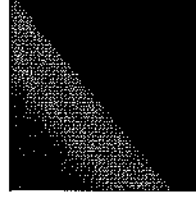

裏素材タフタ+中綿



BACK STYLE

軽量感と  
保温性を両立した  
中綿入りモデル

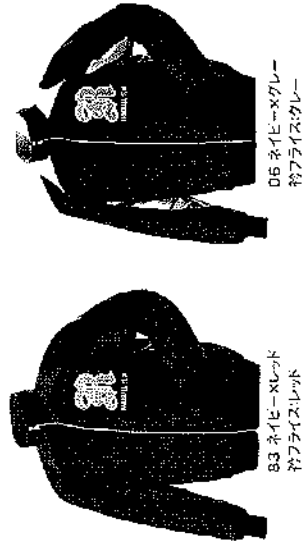

03 ネイビー×レッド  
表素材:スムースタフタ

06 ネイビー×グレー  
表素材:スムースタフタ

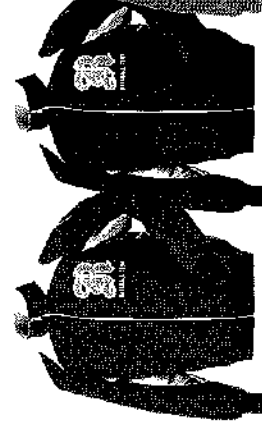

06 00ネイビー×グレー  
表素材:スムースタフタ

07 フラワ×グレー  
表素材:スムースタフタ

09 レッド×グレー  
表素材:スムースタフタ



中綿入り  
保温性の高い

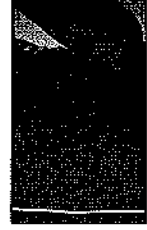

逆玉ポケット

グランドコート

**GW-04**

**JGW-04**

**¥8,300** (税抜)

**¥7,200** (税抜)

※オーダー品番 CGW-D107

日本製

表素材:マイククロフト  
裏素材:トリコット起毛

サイズ:M・L・O・XO・2XO ジュニアサイズ:140・150・160・S



88 ネイビー×レッド  
ハイレンジ:32シルエット



26 ネイビー×シルバークレ  
ハイレンジ:32シルエット



27 ブラウン×シルバークレ  
ハイレンジ:32シルエット



29 レッド×シルバークレ  
ハイレンジ:32シルエット



76 (07ブルー)×シルバークレ  
ハイレンジ:32シルエット



06 ネイビー  
ハイレンジ:32シルエット



07 ブラック  
ハイレンジ:32シルエット



09 レッド  
ハイレンジ:32シルエット



66 (07ブルー)  
ハイレンジ:32シルエット



BACK STYLE

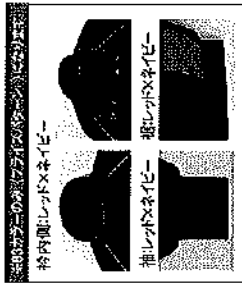

背内側にレッド×ネイビー



胸にレッド×ネイビー



背内側にネイビー



胸にネイビー×レッド

グランドコート

**GW-75**

**JGW-75**

**¥11,800** (税抜)

**¥9,800** (税抜)

※オーダー品番 CGW-D107

中国製

表素材:ニットタイトクロス  
裏素材:タフタ+中綿

サイズ:S・M・L・O・XO・2XO ジュニアサイズ:140・150・160  
逆玉ポケット、衿立体設計、内ポケット付、中綿入り  
※オーダー未対応。 \*印/大人サイズのみのカラーです。



28 ネイビー



\* 07 ブラック



表素材:ニットタイトクロス



裏素材:タフタ+中綿



BACK STYLE



POINT

特選、前5cm、後6cmの立体的設計により、肩回りを保護。



胸、揺さかりをスリキリさせ、動きやすさを求めたスリムカッタイングを採用。



小物を入れるのに便利な内ポケット付。

グランドコート

**GW-80**

**¥9,800** (税抜)

※オーダー品番 CGW-G1P7

日本製

表素材:シルモンドドビー  
裏素材:トリコット起毛

サイズ:S・M・L・O・XO・2XO  
逆玉ポケット、右胸レワードマーク入  
※ジュニアサイズ未対応。 \*オーダー品番 CGW-G1P7

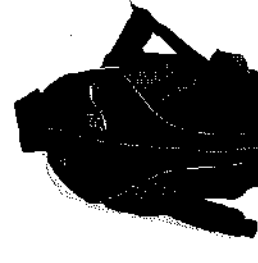

45 ネイビー×ホワイト×レッド  
ハイレンジ:31コールド



48 ホワイト×レッド×ネイビー  
ハイレンジ:31コールド



35 ホワイト×ネイビー  
ハイレンジ:31コールド

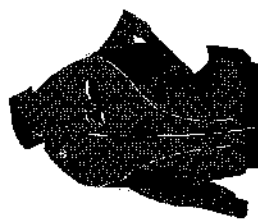

39 (0)レッド×ホワイト×ネイビー  
ハイレンジ:31コールド



BACK STYLE

フルジップウインドブレーカー

**GW-25**

**¥7,800** (税抜)

ハーブジップウインドブレーカー

**GW-26**

**¥7,800** (税抜)

オーバーパンツ

**GW-55**

**¥6,300** (税抜)

表素材:ダイヤモンドタフタ 裏素材:トリコット起毛  
再帰反射付き、袖・裾 2WAYテープ (GW-25.26のみ)  
※ジュニアサイズ未対応。 ※オーダー未対応。

中国製 学校対応

GW-25 26 002-1E-  
ハイビング322/ルバー

GW-25 07 ブラウク  
ハイビング322/ルバー

GW-25 09 レッド  
ハイビング322/ルバー

GW-25 66 007-1E-  
ハイビング322/ルバー

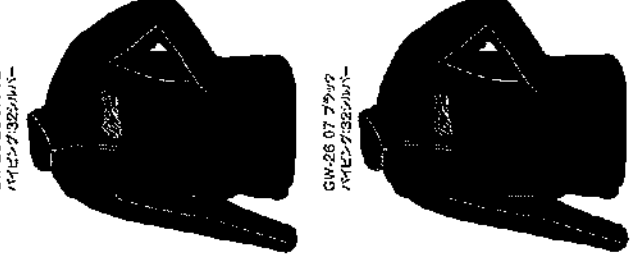

GW-55 26 002-1E-  
ハイビング322/ルバー

GW-55 07 ブラウク  
ハイビング322/ルバー

GW-55 09 レッド  
ハイビング322/ルバー

GW-55 66 007-1E-  
ハイビング322/ルバー

BACK STYLE

BACK STYLE

GW-26 07 ブラウク  
ハイビング322/ルバー

POINT

### 暗い場所で光る再帰反射テープ仕様

ヘッドライトなどの光で明るく輝くので夜でも安心してトレトレーニングが可能。  
(GW-25・GW-26 共通仕様)



フアスター部分(袖口)に再帰反射テープ仕様。(GW-25/26)

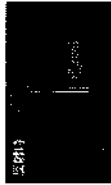

フアスター上部に再帰反射テープ仕様。(GW-55)

長袖スターティングコート

**GW-27**

**¥4,000** (税抜)

半袖スターティングコート

**GW-28**

**¥3,600** (税抜)

表素材:シルモントドビー  
サイズ:S・M・L・O・XO ジュニアサイズ:140-160-160  
※オーダー未対応。 \* 大人サイズのみがカラーです。

日本製

表素材:シルモントドビー

サイズ:S・M・L・O・XO・2XO  
※ジュニアサイズ未対応。 ※オーダー未対応。

日本製



06 ナイター  
裾2WAYテープ063-1E-

BACK STYLE



\* 01 ホワイト  
ハイビング0083-1E-  
裾2WAYテープ0083-1E-

07 ブラウク  
ハイビング0404-1E-  
裾2WAYテープ077-1E-

06 007-1E  
ハイビング0404-1E-  
裾2WAYテープ077-1E-

01 ホワイト  
ハイビング0083-1E-  
裾2WAYテープ0083-1E-

07 ブラウク  
ハイビング0404-1E-  
裾2WAYテープ077-1E-

06 007-1E  
ハイビング0404-1E-  
裾2WAYテープ077-1E-

4S ナイターX081レダ  
ハイビング311コーン  
裾2WAYテープ063-1E-

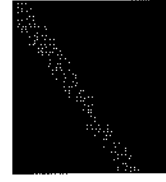

表素材:シルモントドビー

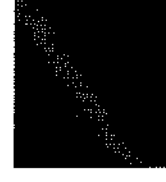

表素材:シルモントドビー



表素材:シルモントドビー



表素材:シルモントドビー

ロゴマーク入り  
袖口下にロゴマーク入り。  
カラーはカラーのみです。  
01 ホワイトのみが1Eになります。

06 ナイター  
ハイビング0404-1E-  
裾2WAYテープ063-1E-

BACK STYLE

ロゴマーク入り  
袖口下にロゴマーク入り。  
カラーはカラーのみです。  
01 ホワイトのみが1Eになります。



半袖ハーフジップジャケット

**GW-31**

**¥5,800** (税抜)

インドネシア製 **学校対応**

表素材:シルモントドビー 裏素材:メッシュ  
 サイズ:S・M・L・O・XO・2XO 逆玉ポケット  
 ※ジュニアサイズ未対応。 ※オーダー未対応。

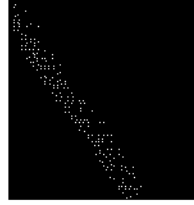

表素材:シルモントドビー

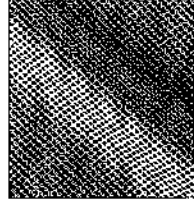

裏素材:メッシュ



BACK STYLE

デザイン性も高く動きやすい半袖コート



05 ネイビー  
 ハイピンク31  
 コールド  
 袖アライズネイビー

35 ネイビー×ホワイト  
 ハイピンク31  
 コールド  
 袖アライズネイビー

48 ホワイト×ネイビー×ブラック  
 ハイピンク31  
 コールド  
 袖アライズネイビー



51 07ブルー×ホワイト  
 ハイピンク31  
 コールド  
 袖アライズ07ブルー

63 ホワイト×07レッド×ネイビー  
 ハイピンク31  
 コールド  
 袖アライズネイビー

83 ネイビー×07レッド×ホワイト  
 ハイピンク31  
 コールド  
 袖アライズネイビー

Vネックプルオーバーコート

**GW-20**

**¥7,300** (税抜)

**JGW-20**

**¥6,500** (税抜)

日本製 **学校対応**

表素材:ダイマモンドタフタ 裏素材:トリコット起毛  
 サイズ:S・M・L・O・XO・2XO ジュニアサイズ:140・150・160  
 逆玉ポケット ※オーダー未対応。 大印/大人サイズのみカラーです。



表素材:ダイマモンドタフタ

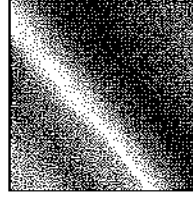

裏素材:トリコット起毛



BACK STYLE



83 07ネイビー×ホワイト

\*35 ホワイト×07ネイビー



26 07ネイビー×ホワイト



07 ブラック×ホワイト



09 レッド×ホワイト



66 07ブルー×ホワイト

スリムタイプのオーバーパンツ

**GW-57**

**¥5,800** (税抜)

インドネシア製 **学校対応**

表素材:シルモントドビー 裏素材:メッシュ  
 サイズ:S・M・L・O・XO・2XO  
 ※ジュニアサイズ未対応。  
 ※オーダー品番 CGW-54



裏素材:メッシュ

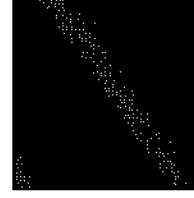

表素材:シルモントドビー



06 ネイビー  
 ハイピンク31  
 コールド

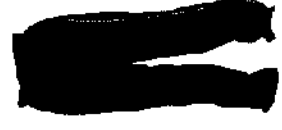

07 ブラック  
 ハイピンク31  
 コールド



BACK STYLE

フリースジヤケット

**GW-12**

¥7,800 (税抜)

**JGW-12**  
¥6,900 (税抜)

表素材:フリース 裏素材:タフタ

サイズ:S・M・L・O・XO・2XO ジュニアサイズ:140・150・160

逆玉ポケット、袖・裾 2WAYテープ

※オーダー未対応。 \* 甲 / 大人サイズのみのカラーです

中国製

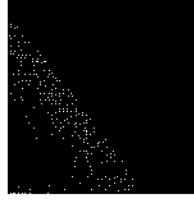

表素材:フリース

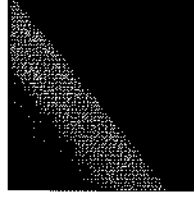

裏素材:タフタ



BACK STYLE

# アシンメトリーデザインのパーカー付フリース

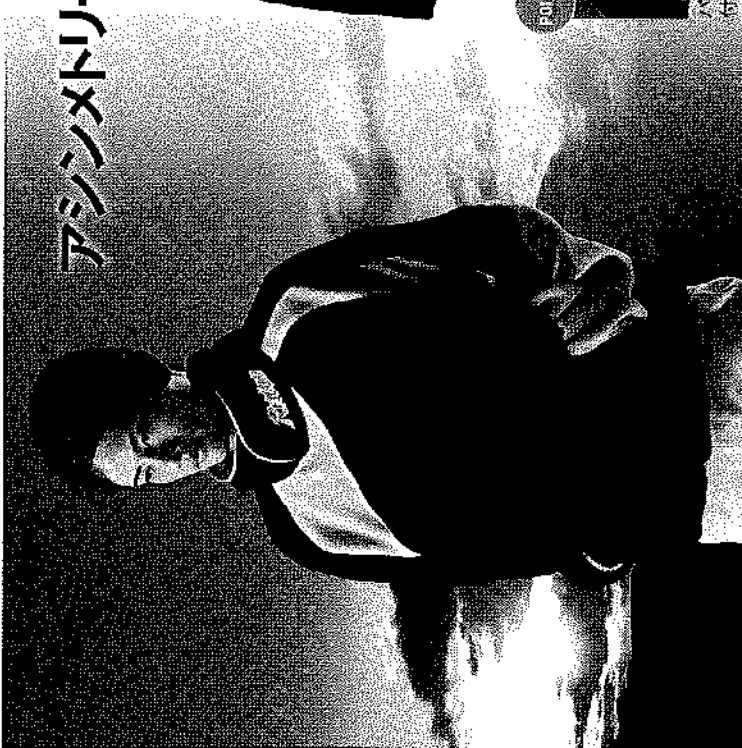

83 のハイローXグレ  
ハイレング31コールク  
ボタン:09レック



\*11 エングスグレ  
ハイレング19ハイロ  
ボタン:18ハイロ

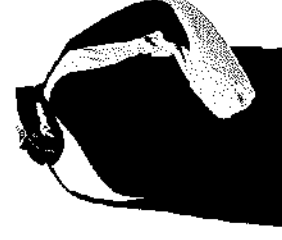

\*07 プラックXグレ  
ハイレング29マゼンク  
ボタン:29マゼンク



POINT

パーカー部分のボタンを  
付がることで首回りの保  
温性を確保。



左右のデザインが非対称  
の特徴的なデザイン。

フリースジヤケット

**GW-11**

¥6,600 (税抜)

表素材:フリース 裏素材:タフタ

サイズ:S・M・L・O・XO・2XO

逆玉ポケット、袖・裾 2WAYテープ

※ジュニアサイズ未対応。 \*オーダー未対応。

中国製

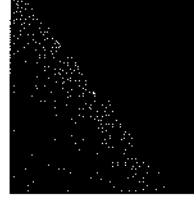

表素材:フリース

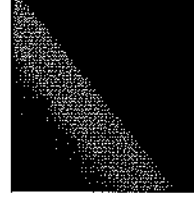

裏素材:タフタ



BACK STYLE



POINT

両サイドの風に入った切  
替が特徴的なデザイン。



83 のハイローXグレ  
ハイレング31コールク  
ボタン:29WAYテープ31コールク



85 の31ハイローXグレ  
ハイレング31コールク  
ボタン:29WAYテープ31コールク



11 エングスグレ  
ハイレング31コールク  
ボタン:29WAYテープ31コールク



07 プラックXグレ  
ハイレング31コールク  
ボタン:29WAYテープ31コールク



09 レックスグレ  
ハイレング31コールク  
ボタン:29WAYテープ31コールク



85 のブルーXグレ  
ハイレング31コールク  
ボタン:29WAYテープ31コールク

# PREMIUM ORDER MADE SYSTEM

プレミアムオーダーメイド

アサヒの風  
BASEBALL COAT

ブランドの風シミュレーション

[www.reward.co.jp](http://www.reward.co.jp)

ワード検索

レワードHPで商品検索やお問い合わせください。



## デザインサンプル DESIGN SAMPLE

**D**  
TYPE

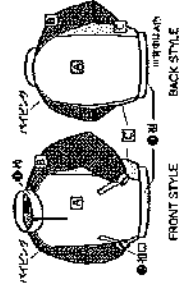

品番:CGW-D2P8  
¥12,190 (税別)

①	前面風防タイプ
②	カラーボタン
③	フラスカー/ゼッケン/袖/裾
④	両袖エアアヒール
⑤	裏地/メッシュ

素材/カラー配色

A部分	N45 シルモット-ブラック
B部分	M07 シルモット-ブラック
C部分	M07 シルモット-ブラック
M部分	D9 レッド

フライスカラー

①	柄	007 ブラック
②	柄	091 ブラック/白
③	柄	031 ブラック/白
④	柄	—

**F**  
TYPE

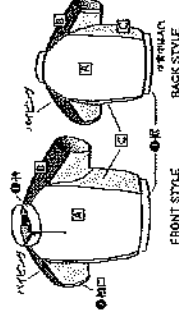

品番:CGW-F2V6  
¥11,238 (税別)

①	前面風防タイプ
②	カラーボタン
③	フラスカー/ゼッケン/袖/裾
④	両袖エアアヒール
⑤	裏地/メッシュ

素材/カラー配色

A部分	AS08 エアアヒール-レッド
B部分	AS01 エアアヒール-ブラック
C部分	AS08 エアアヒール-ホワイト
M部分	S2 シルバー

フライスカラー

①	柄	006 ホワイト
②	柄	—
③	柄	008 ホワイト
④	柄	—

**G**  
TYPE

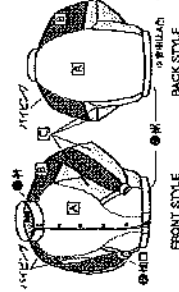

品番:CGW-G1S6  
¥14,095 (税別)

①	前面風防タイプ
②	カラーボタン
③	両袖エアアヒール/裾
④	両袖エアアヒール
⑤	裏地/メッシュ

素材/カラー配色

A部分	S07 シルモット-ブラック
B部分	S07 シルモット-ブラック
C部分	S01 シルモット-ブラック
M部分	S1 ニールス

フライスカラー

①	柄	009 レッド
②	柄	007 ブラック
③	柄	007 ブラック
④	柄	—

**H**  
TYPE

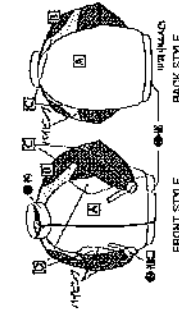

品番:CGW-H1P4  
¥16,476 (税別)

①	前面風防タイプ
②	カラーボタン
③	フラスカー/ゼッケン/袖/裾
④	両袖エアアヒール
⑤	裏地/メッシュ

素材/カラー配色

A部分	NS01 ニールス-ブラック/ホワイト
B部分	NS01 ニールス-ブラック/ホワイト
C部分	NS01 ニールス-ブラック/ホワイト
D部分	NS01 ニールス-ブラック/ホワイト
M部分	S1 ニールス

フライスカラー

①	柄	KS5 レッド/ブラック
②	柄	KS5 レッド/ブラック
③	柄	KS5 レッド/ブラック
④	柄	—

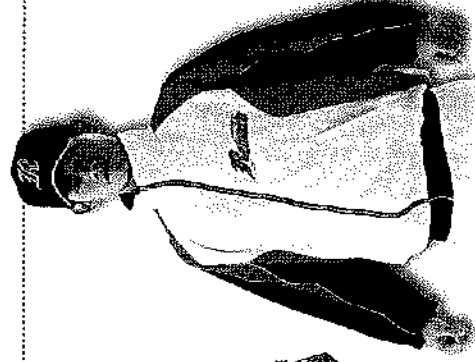

# オーダーシステムのご注文の流れ

PREMIUM ORDER MADE SYSTEM

## STEP.1 型を決めてください

- ① タイプ 選択
- ② フォーム 選択
- ③ スタイル 選択
- ④ マテリアル 選択

## STEP.2 本体カラーを決めてください

## STEP.3 フライスを決めてください

## STEP.4 バイピングを決めてください

## STEP.5 サイズを決めてください

例：右記の商品を注文したいとき

①～④から選んだアルファベットと数字の組み合わせが品番になります。

- F** ① タイプ 袖・脇切替タイプ
- 1** ② フォーム オールオープン
- P** ③ スタイル ファスナー/セミロング袖/長袖
- 4** ④ マテリアル ニットスムーズサイズ(表地)/テトニット(裏地)



## STEP.1 型を決めてください

### ① タイプ選択

袖タイプ: フォーム: オールオープン / ファスナー / ハーフオープン / プルオーバー / 選択可能。また袖の長さや裄袖・裾袖も選べます。

#### A フラッグタイプ

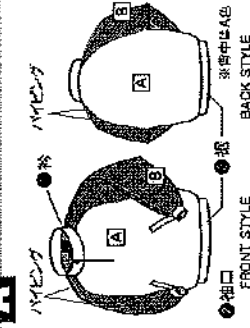

#### B ボックスタイプ

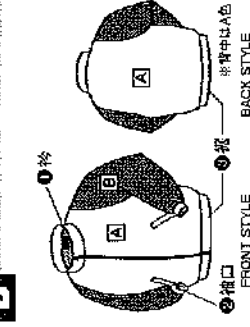

#### C 肩・脇切替タイプ

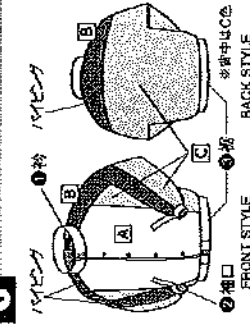

#### D フラッグ切替タイプ

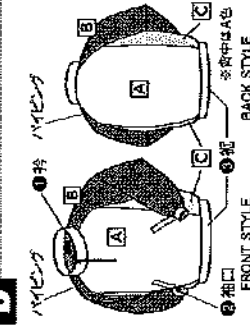

#### E ボックスフライスタイプ

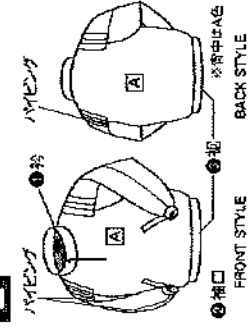

#### F 袖・脇切替タイプ

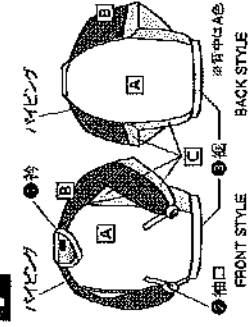

#### G 袖・脇切替タイプ

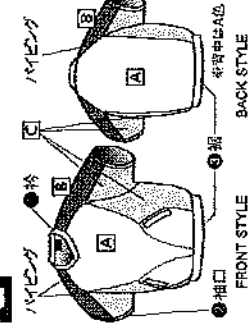

#### H 袖・脇切替タイプ

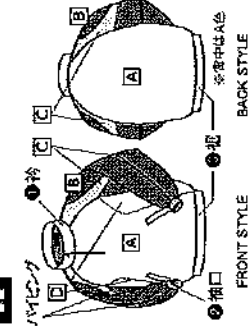

## ② フォーム選択

### ① オールオープン

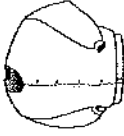

### ② ハーフオープン

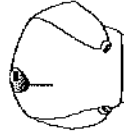

### ③ プルオーバー



## ③ スタイル選択

#### ボタン

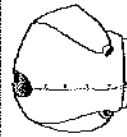

※袖の長さは 8cm

長袖 半袖

**S**

#### ファスナー

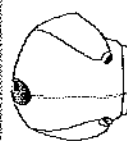

※袖の長さは 8cm

長袖 半袖

**P**

**U**

**V**

**X**

#### ファスナー

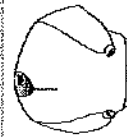

※ファスナーの色はシルパー(ファスナーフライスはブラック)のみとさせていただきます。



※袖の長さは 8cm

長袖 半袖

**P**

**U**

**V**

**W**

**X**

#### プルオーバー



長袖

**Y**



半袖

**Z**



④ マテリアル選択  
表地素材選択

ニットスムーズ  
**SAROS**  
ソフト編み

- 通気なストレッチ性
- 優れた防水性と防風性に加えて高い保温性を備えた新機軸高機能素材。

エアシエーター

- へつぎ縫いのないほつやがな透気性。
- 涼やかなほく、優れた撥水性。
- スウェットタッチマチュエル感のソフトな風合いです。

マイクソフト  
**MicroSOFT**

- ふくらみのある、ソフトな風合いです。
- 暖かくて蒸がしない自然な着用感です。
- 温度調整機能があり、ムレ感が少ないです。

シルモンドビー  
**Silmond**

- ソフトでふやかな風合いです。
- 暖かくて蒸がしない自然な着用感です。
- 透気性、撥水性に優れた高機能素材です。

裏地素材選択

1 なし

2 メッシュ

3 トリコット起毛

4 テトニット

5 中綿キルト

6 メッシュ

7 トリコット起毛

8 テトニット

9 中綿キルト

STEP.2 本体カラーを決めてください

タイプ別にそれぞれA~Dの表生地の色をお選びください。

表生地カラー

	ニットスムーズ サイズS	ニットスムーズ サイズM	ニットスムーズ サイズL	ニットスムーズ サイズXL	エアシエーター	マイクソフト	シルモンドビー
A	NS-01	NS-02	NS-03	NS-04	AS-06	MS-01	S-01
B	NS-05	NS-06	NS-07	NS-08	AS-07	MS-02	S-02
C	NS-09	NS-10	NS-11	NS-12	AS-08	MS-03	S-03
D	NS-13	NS-14	NS-15	NS-16	AS-09	MS-04	S-04
E	AS-10	AS-11	AS-12	AS-13	AS-14	MS-05	S-05
F	AS-15	AS-16	AS-17	AS-18	AS-19	MS-06	S-06
G	AS-20	AS-21	AS-22	AS-23	AS-24	MS-07	S-07
H	AS-25	AS-26	AS-27	AS-28	AS-29	MS-08	S-08
I	AS-30	AS-31	AS-32	AS-33	AS-34	MS-09	S-09
J	AS-35	AS-36	AS-37	AS-38	AS-39	MS-10	S-10
K	AS-40	AS-41	AS-42	AS-43	AS-44	MS-11	S-11
L	AS-45	AS-46	AS-47	AS-48	AS-49	MS-12	S-12
M	AS-50	AS-51	AS-52	AS-53	AS-54	MS-13	S-13
N	AS-55	AS-56	AS-57	AS-58	AS-59	MS-14	S-14
O	AS-60	AS-61	AS-62	AS-63	AS-64	MS-15	S-15
P	AS-65	AS-66	AS-67	AS-68	AS-69	MS-16	S-16
Q	AS-70	AS-71	AS-72	AS-73	AS-74	MS-17	S-17
R	AS-75	AS-76	AS-77	AS-78	AS-79	MS-18	S-18
S	AS-80	AS-81	AS-82	AS-83	AS-84	MS-19	S-19
T	AS-85	AS-86	AS-87	AS-88	AS-89	MS-20	S-20
U	AS-90	AS-91	AS-92	AS-93	AS-94	MS-21	S-21
V	AS-95	AS-96	AS-97	AS-98	AS-99	MS-22	S-22
W	AS-100	AS-101	AS-102	AS-103	AS-104	MS-23	S-23
X	AS-105	AS-106	AS-107	AS-108	AS-109	MS-24	S-24
Y	AS-110	AS-111	AS-112	AS-113	AS-114	MS-25	S-25
Z	AS-115	AS-116	AS-117	AS-118	AS-119	MS-26	S-26

STEP.3 フライスを決めてください

定番配色

① 杓

② 袖口

③ 裾

フライスカンパニ 定番配色

① 杓

② 袖口

③ 裾

※TYPE Bの風のフライスはサイズSからLまで対応します。 ※フライスの向きはAが外面になります。

更にご覧になりたい人へ  
フライスオーダーシステム サイズ:型を問わず コートの価格に+¥1,429 (税別)  
プレミアムオーダーメイドシステムのフライスのデザインに、自分で色を組み合わせることが出来るシステムが通常の価格に+¥1,429 (税別)でオーダー出来ます。  
下のカラーから配色を選んでください。

01 赤系  
02 赤系  
03 赤系  
04 赤系  
05 赤系  
06 赤系  
07 赤系  
08 赤系  
09 赤系  
10 赤系  
11 赤系  
12 赤系  
13 赤系  
14 赤系  
15 赤系  
16 赤系  
17 赤系  
18 赤系  
19 赤系  
20 赤系  
21 赤系  
22 赤系  
23 赤系  
24 赤系  
25 赤系  
26 赤系  
27 赤系  
28 赤系  
29 赤系  
30 赤系  
31 赤系  
32 赤系  
33 赤系  
34 赤系  
35 赤系

STEP.4 パイピングを決めてください

パイピングカラー ※タイプBの型はパイピングをつける事ができませんのであらかじめご了承ください。

01 赤系  
02 赤系  
03 赤系  
04 赤系  
05 赤系  
06 赤系  
07 赤系  
08 赤系  
09 赤系  
10 赤系  
11 赤系  
12 赤系  
13 赤系  
14 赤系  
15 赤系  
16 赤系  
17 赤系  
18 赤系  
19 赤系  
20 赤系  
21 赤系  
22 赤系  
23 赤系  
24 赤系  
25 赤系  
26 赤系  
27 赤系  
28 赤系  
29 赤系  
30 赤系  
31 赤系  
32 赤系  
33 赤系  
34 赤系  
35 赤系

大人サイズ表

サイズ	胸囲88	身長165	S JASPO
サイズ	胸囲92	身長170	M JASPO
サイズ	胸囲96	身長175	L JASPO
サイズ	胸囲104	身長185	XO JASPO
サイズ	胸囲108	身長190	2XO JASPO

ジュニアサイズ表

サイズ	胸囲61~67	身長125~135	130
サイズ	胸囲64~72	身長135~145	140
サイズ	胸囲70~78	身長145~155	150
サイズ	胸囲76~84	身長155~165	160

STEP.5 サイズを決めてください

# SPECIAL ORDER MADE SYSTEM

スペシャルオーダーメイド



高圧水圧・高透過ラミネート素材「SAITOSH」を使用したスリーレイヤー(3層構造)フアブリック。優れた撥水性との相乗効果により実際の悪天候に対しても優れた防水性能があります。

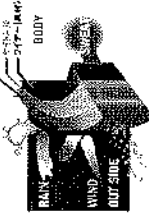

- 優れた防水性・撥水性。
- 透湿性効果で蒸れにくい。
- 生地強度があり破れにくい。
- 防風性に優れています。

## DESIGN SAMPLE デザインサンプル

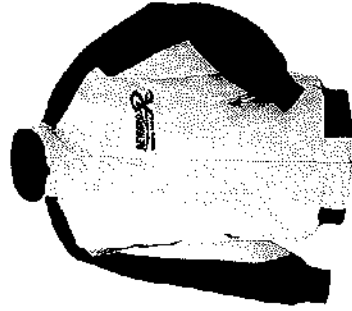

[CGW-60] フライズA-26  
A:ホワイト B:ブラック C:ホワイト  
ハイゼンダ11エンジ



[CGW-63] フライズ特 A-15  
袖部 D-151  
A:グリーン B:グリーン C:ホワイト  
ハイゼンダ31ゴールド

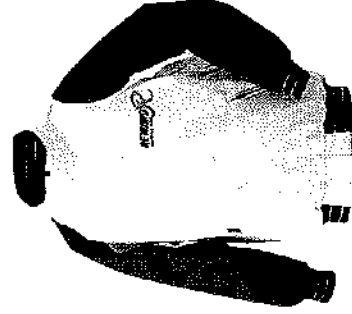

[CGW-62] フライズE-311  
A:ホワイト B:エンジ C:ホワイト  
ハイゼンダ31ゴールド

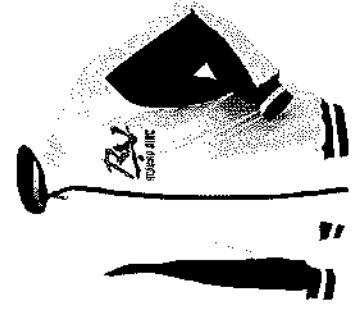

[CGW-71] フライズD-261  
A:ホワイト B:ブラック  
ハイゼンダ09レッド

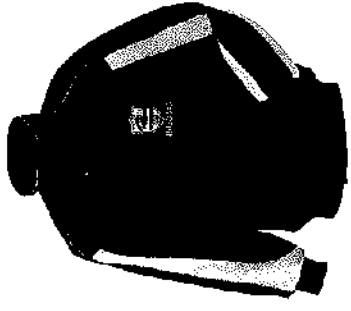

[CGW-60] フライズA-07  
A:ブラック B:ブラック C:ホワイト  
ハイゼンダ31ゴールド



[CGW-62] フライズD-51  
A:⑩ブルー B:ホワイト C:ホワイト  
ハイゼンダ12オレンジ

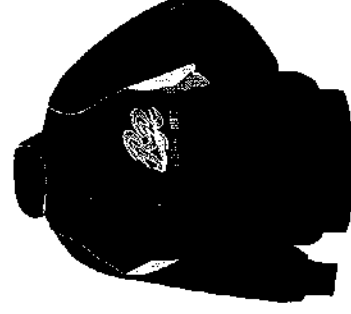

[CGW-64] フライズA-07  
A:ブラック B:ブラック C:ホワイト  
ハイゼンダ31ゴールド



[CGW-70] フライズ特A-09  
袖部 E-366  
A:⑩ブルー B:ホワイト  
ハイゼンダ09レッド

ホームページ上でシミュレーションが出来ます! [www.reward.co.jp](http://www.reward.co.jp)

# スペシャルオーダーメイドシステム

## SPECIAL ORDER MADE SYSTEM

### CGW-60・63 デザイン

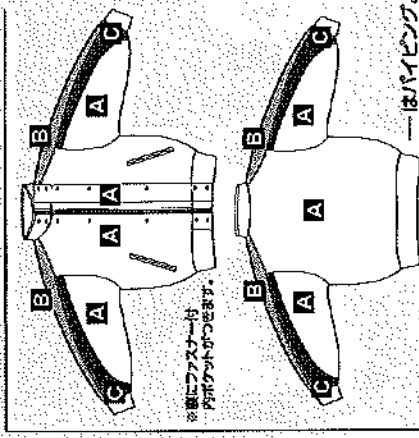

### CGW-62・64 デザイン

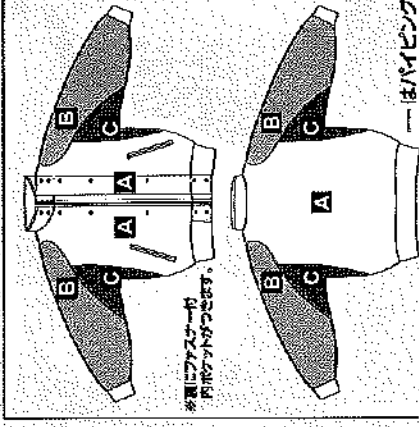

### CGW-70・71 デザイン

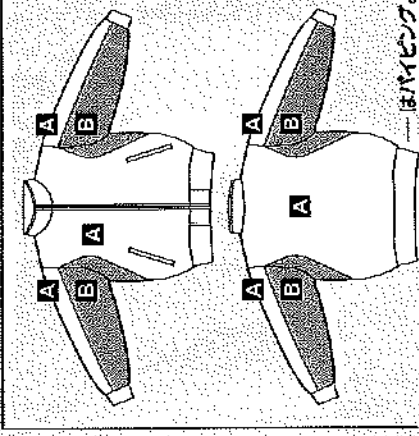

#### ①素材/カラー

表地(A~C)のカラーを選んでください。  
※表地と表地のデザインの色を2点見ると見分けがつかない場合があります。

品番	価格	表地	裏地	
CGW-60	¥23,800 (税別)		ソーラーセンサー® (中綿入り)	
CGW-62	¥23,800 (税別)			トリコットライニング (中綿入り)
CGW-71	¥21,000 (税別)			
CGW-63	¥20,000 (税別)			
CGW-64	¥20,000 (税別)			
CGW-70	¥17,500 (税別)			

#### 〈表地〉素材説明

**SALPOS TH** 優れた防水性、透湿性を実現した素材。生地強度が非常に高い。

**SALPOS TRIMMING** 透湿性と耐水性を両立させた防水性、防風性、防風性を兼ね備えた素材。

	保温		防風		耐久性		透湿
	保温		防水		防風		透湿
	保温		防水		防風		透湿

#### 〈表地〉素材説明

**「ソーラーセンサー®」**

**「トリコットライニング」**

	保温		防風		耐電
	保温		透湿		耐電
	保温		透湿		耐電

#### ◆オーダー注文の流れ◆

- ①素材(表・裏)と表地のカラー(A・B・C)を選択
- 素材:(表) (裏) (裏)
- 品番:
- A部分:
- B部分:
- C部分:



オーダー例  
表地:①トリコットライニング  
裏地:②CGW-63  
A部分:③04ブルー  
B部分:④06ネイビー  
C部分:⑤エンジ

#### ②フライスのパターンとカラーを選択

- 襟パターン:  
カラー:  
袖パターン:  
カラー:  
裾パターン:  
カラー:

#### ②フライスカラー

パターンA	A-25 04ネイビー	A-07 ブラック	A-11 エンジ	A-36 04ブルー	A-14 パイオレット	A-15 グリーン	A-09 レッド
パターンD	D-281 04ネイビー	D-44 ブラック	D-42 エンジ	D-51 04ブルー	D-141 パイオレット	D-151 グリーン	D-48 レッド
パターンE	E-202 04ネイビー	E-907 ブラック	E-071 エンジ	E-306 04ブルー	E-314 パイオレット	E-315 グリーン	E-309 レッド

#### ③バイピング

01 ホワイト	04 ブルー	07 ブラック	08 ブルー	09 レッド	11 エンジ	12 オレンジ
13 イエロー	14 パイオレット	15 グリーン	29 マゼンタ	31 ゴールド	32 シルバー	36 エメラルドグリーン
						66 04ブルー

#### バイピングのカラーを選んでください。

#### ④サイズ

表地(A~C)のカラーを選んでください。

サイズ 胸囲98 身長165	S JASPO
サイズ 胸囲96 身長175	L JASPO
サイズ 胸囲104 身長185	XO JASPO

サイズ 胸囲92 身長170	M JASPO
サイズ 胸囲100 身長180	O JASPO
サイズ 胸囲108 身長190	2XO JASPO

※S・M・Lサイズのみの商品です。  
XS・XLサイズはお問い合わせください。

# コート&パンツ オーダーメイドシステム (GW05型/06型/オーバーパンツ) COAT & PANTS ORDER MADE SYSTEM

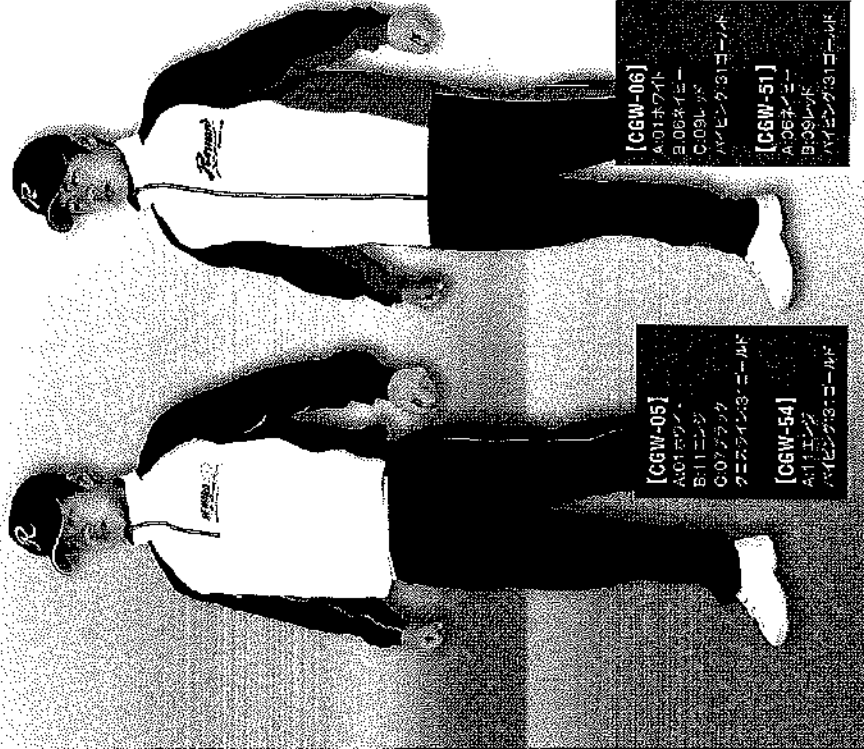

**[CGW-05]**  
A:01アウター  
B:11インジ  
C:07フラスナー  
クニズライン3ニードル  
バイレインク3ニードル

**[CGW-06]**  
A:01アウター  
B:08スライム  
C:09ハイレインク3ニードル  
**[CGW-51]**  
A:06フラスナー  
B:09ハイレインク  
C:01ハイレインク3ニードル

**CGW-05 ¥12,200 (税込)**

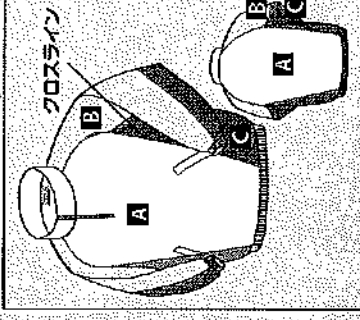

**CGW-52-54 ¥8,800 (税込)**

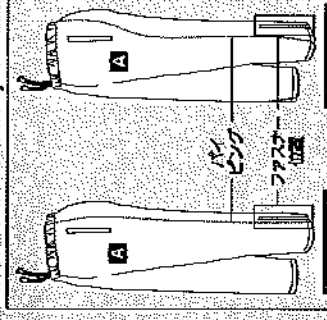

**CGW-06 ¥12,200 (税込)**

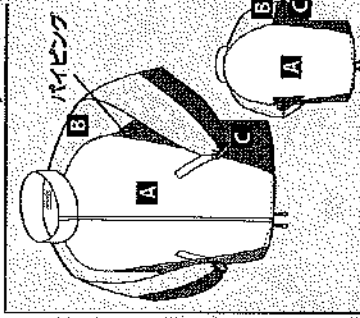

**CGW-51-56 ¥9,800 (税込)**

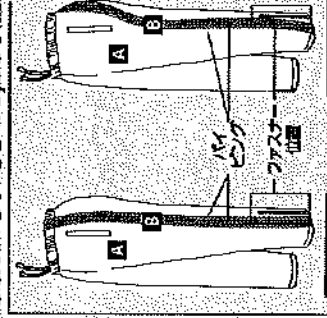

## ① 素材(表裏)/カラー A-B-Cカラーにて下の3色のいずれかを選択してください。

素材	カラー	袖丈	身長	胸囲	股下
シルモンド ドビーム	01	---	170	88	73
エア シエルトー	AS01	AS04	170	88	73
マイクロト	---	---	---	---	---

※3色に該当する場合は、袖丈・身長・胸囲・股下のいずれか1つを選択してください。また、袖丈・身長・胸囲・股下のいずれか1つを選択してください。

裏素材	トリコット起毛	メッシュ
---	---	---

## ② クロスライン/バイレインク CGW05はクロスライン、CGW06-51-52-54-56はバイレインクを選んでください。

クロスライン	バイレインク
01 アウター 26 インナー 31 コーダー	04 グレー 12 グリーン 32 シルバー
07 フラスナー 09 レッド	06 ナイター 19 イエロー 36 エキストラカラー
08 ブルー 09 レッド	07 フラスナー 14 ハイカラー 36 エキストラカラー
15 グリーン 29 マゼンタ	08 ブルー 15 グリーン 66 077ブルー

## ③ フラサイズ CGW-05-06のみ。

フラサイズ	袖丈	身長	胸囲	股下
---	---	---	---	---

## ④ フラスナー オーバーパンツのみ

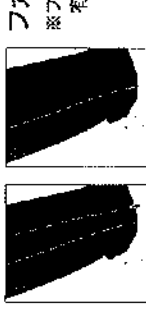

フラスナー有り or フラスナー無し  
※フラスナーの色はシルバーとなります。  
有り・無し同価格

## ⑤ サイズ CGW-05-06はジャンサイズ展開から、CGW-51-52-54-56はパンツサイズ展開から選んでください。

ジャンサイズ展開	SJASPO	MJASPO	LJASPO	OJASPO	XOJASPO	2XOJASPO
身長	165	170	175	180	185	190
胸囲	88	92	96	100	104	108

## ■ パンツサイズ展開

パンツサイズ展開	SJASPO	MJASPO	LJASPO	OJASPO	XOJASPO	2XOJASPO
身長	165	170	175	180	185	190
胸囲	74	78	82	86	90	94
股下	70	73	76	79	82	85



# フルオーダー 昇華Vネックコート

## V NECK COAT 3D SIMULATION SYSTEM

レワードHPにてシミュレーション  
ができます!

Vネックコート+2D昇華マーク

■全胸マークor片胸マーク

■半袖 SGW-288・289

**¥7,500** (税抜)

■長袖 SGW-277・278

**¥8,500** (税抜)

新規ご注文は9層以上からになります。

袖	裾テープ*	裏地メッセージ付*
半袖	有 : SGW-288	SGW-288M
	無 : SGW-289	SGW-289M
長袖	有 : SGW-277	SGW-277M
	無 : SGW-278	SGW-278M

\*裾テープの有・無が同価格にて選択出来ます。  
\*裏地メッセージ加工は+¥1,000(税抜)にて対応出来ます。



生地 シルモンドビー

ソフトでしなやか。軽くて音が  
しない自然な着心地。

### ①デザインを選択

カラー配分

a c e i g  
d e i g

パネルカラーをご参照いただき、それぞれのパネルの色を決めてください。

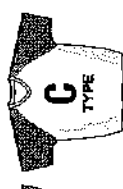
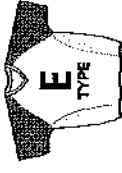
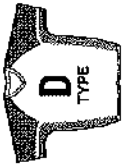

### ②カラーを選択

■身頃カラー

09	01	12	03	43	94	23	7	67	07	11	21	60	06	26
ホワイト	ブラック	ネイビー	グレー	レッド	オレンジ	グリーン	ブルー	イエロー	ピンク	シルバー	ゴールド	ネイビー	ネイビー	ネイビー

05	08	58	76	66	52	10	15	93	38	14	51	70	24
ネイビー	ブルー	ブルー	ブルー	ブルー	ブルー	ブルー	ブルー	ブルー	ブルー	ブルー	ブルー	ブルー	ブルー

01	07	80	82	91
ホワイト	ブラック	ブラック	ブラック	ブラック

■Vネックカラー

01	06	07	08	09	11	12	14	15	16	24	29	60	94
ホワイト	ブラック	ブラック	ブラック	ブラック	ブラック	ブラック	ブラック	ブラック	ブラック	ブラック	ブラック	ブラック	ブラック

■裾テープカラー

01	06	07	08	09	11	12
ホワイト	ブラック	ブラック	ブラック	ブラック	ブラック	ブラック

### ③サイズを選択

	S JASPO	M JASPO	L JASPO	O JASPO	XO JASPO	2XO JASPO	O-6	O-8
身長	165	170	175	180	185	190	180	180
胸囲	88	92	96	100	104	108	108	112

## 昇華Vネックコート デザインサンプル

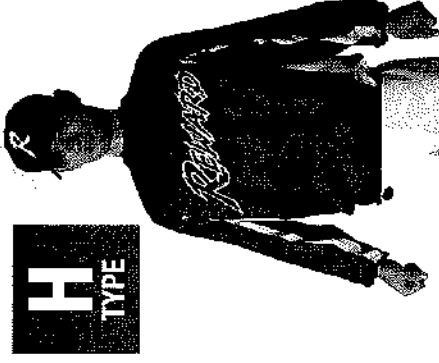
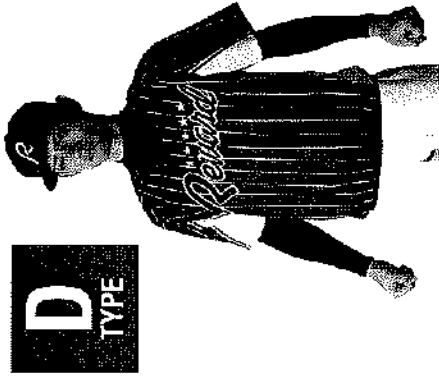

SGW-288

- 01 0803 ブルー/スカイブルー
- 02 0803 ブルー/スカイブルー
- 03 01 ホワイト
- 04 01 ホワイト
- 05 01 ホワイト
- 06 08ブルー
- 07 ネットワーク:08ブルー

デザインサンプル

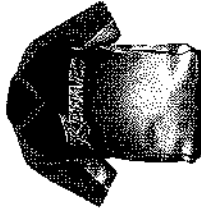

SGW-288

- 01 15グリーン
- 02 07ホワイト
- 03 01 ホワイト
- 04 01 ホワイト
- 05 01 ホワイト
- 06 ネットワーク:07ブラック
- 07 ネットワーク:07ブラック

デザインサンプル

SGW-277

- 01 \$1121 エンジ/09エンジ
- 02 11エンジ
- 03 0777ブラック
- 04 940イエロー
- 05 940イエロー
- 06 01ホワイト
- 07 ネットワーク:11エンジ裾テープ:07ブラック

デザインサンプル

# SPECIAL ORDER BOCASYS COAT

チーム受注対応商品の為、新規ご注文は5着以上からになります。

## 昇華コート+2D昇華マーク

表地

シルモンドビー

ソフトでしなやか、軽くて音がしない自然な着心地。

**POINT1** 軽い・しなやか・ごわつかない

**POINT2** 独自性のある豊富なアフレントカラー

**POINT3** 国内生産で安全・安心・高品質

### STEP1 型を決めてください。

#### ① 昇華デザインを選択

カラー配分 a b c d e 衿

右のパネルカラーをご参照いただき、それぞれのパネルの色を決めてください。  
(P141 昇華カラー・アフレントカラー参照)

長袖タイプ **N**

¥17,000 (税別)

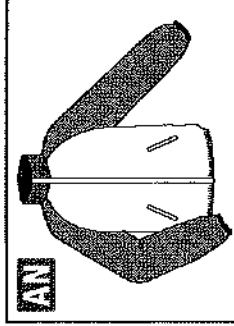

**AN**

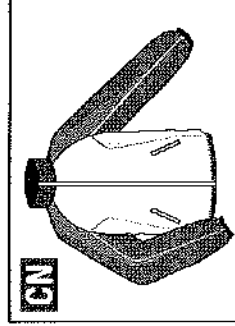

**CN**

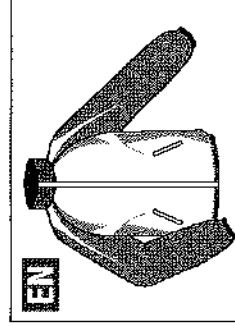

**EN**

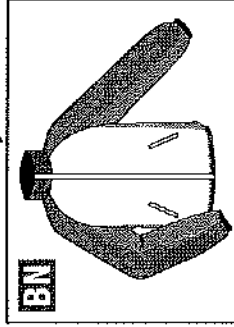

**BN**

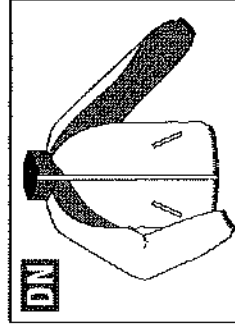

**DN**

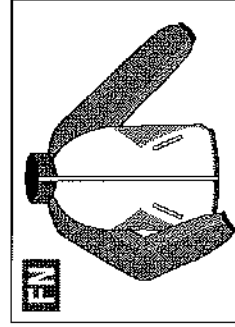

**FN**

半袖タイプ **H**

¥16,000 (税別)

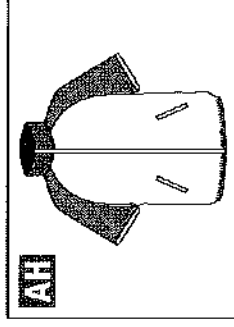

**AH**

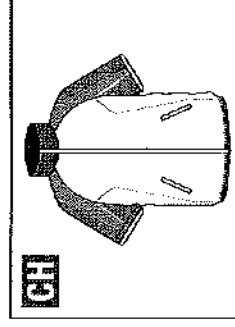

**CH**

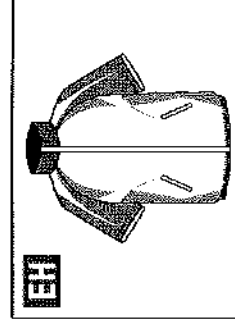

**EH**

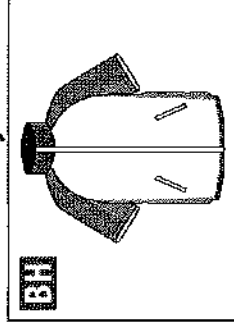

**BH**

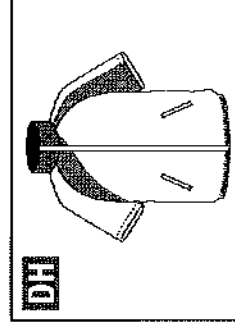

**DH**

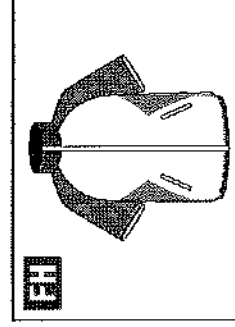

**FH**

#### ② 裏地選択



**M**

メッシュ

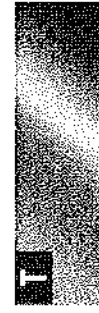

**T**

トリコット起毛



**M**

メッシュ

※半袖コートの裏地はメッシュのみとなります。

### ③フロントスタイルを選択

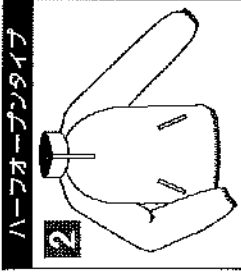
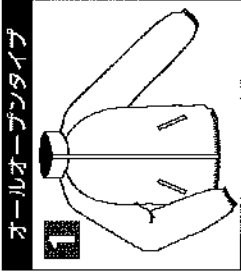

右記の商品を注文したい時

- ①昇華デザイン Fタイプ半袖 **FH**
- ②裏地 メッシュ **M**
- ③フロントスタイル ハーフオープン **2**



### STEP2 カラーを選択

#### I.昇華カラー

09 白	12 ネイビー	13 ブラック	14 ホワイト	15 グレー	16 ブルー	17 レッド	18 グリーン	19 オレンジ	20 イエロー	21 シルバー	22 メッシュ	23 ブラック	24 ネイビー	25 ブラック	26 ブラック	27 ブラック	28 ブラック	29 ブラック	30 ブラック	31 ブラック	32 メッシュ	33 メッシュ	34 メッシュ	35 メッシュ	36 メッシュ	37 メッシュ	38 メッシュ	39 メッシュ	40 メッシュ	41 メッシュ	42 メッシュ	43 メッシュ	44 メッシュ	45 メッシュ	46 メッシュ	47 メッシュ	48 メッシュ	49 メッシュ	50 メッシュ	51 メッシュ	52 メッシュ	53 メッシュ	54 メッシュ	55 メッシュ	56 メッシュ	57 メッシュ	58 メッシュ	59 メッシュ	60 メッシュ	61 メッシュ	62 メッシュ	63 メッシュ	64 メッシュ	65 メッシュ	66 メッシュ	67 メッシュ	68 メッシュ	69 メッシュ	70 メッシュ	71 メッシュ	72 メッシュ	73 メッシュ	74 メッシュ	75 メッシュ	76 メッシュ	77 メッシュ	78 メッシュ	79 メッシュ	80 メッシュ	81 メッシュ	82 メッシュ	83 メッシュ	84 メッシュ	85 メッシュ	86 メッシュ	87 メッシュ	88 メッシュ	89 メッシュ	90 メッシュ	91 メッシュ	92 メッシュ	93 メッシュ	94 メッシュ	95 メッシュ	96 メッシュ	97 メッシュ	98 メッシュ	99 メッシュ	100 メッシュ
---------	------------	------------	------------	-----------	-----------	-----------	------------	------------	------------	------------	------------	------------	------------	------------	------------	------------	------------	------------	------------	------------	------------	------------	------------	------------	------------	------------	------------	------------	------------	------------	------------	------------	------------	------------	------------	------------	------------	------------	------------	------------	------------	------------	------------	------------	------------	------------	------------	------------	------------	------------	------------	------------	------------	------------	------------	------------	------------	------------	------------	------------	------------	------------	------------	------------	------------	------------	------------	------------	------------	------------	------------	------------	------------	------------	------------	------------	------------	------------	------------	------------	------------	------------	------------	------------	------------	------------	------------	------------	-------------

#### II.アクセントカラー〈全3タイプ〉

※掲載されているデザインとカラーのみの対応となります。  
※ストライプカラーとしては使えません。ストライプとの別パネルでの組み合わせは可能です。

<b>CA</b> アーガイル柄	CA05 エイビー	CA06 フラック	CA07 フラック	CA08 ブルー	CA09 レッド	CA10 グリーン	CA11 グリーン	CA12 グリーン	CA13 グリーン	CA14 パイオレット	CA15 グリーン	CA16 グリーン	CA17 ピンク
<b>CB</b> カモフラージュ柄	CB04 ブルー	CB05 エイビー	CB06 フラック	CB07 フラック	CB08 レッド	CB09 フラック	CB10 レッド	CB11 レッド	CB12 レッド	CB13 パイオレット	CB14 パイオレット	CB15 グリーン	CB16 ピンク
<b>CC</b> カーボン柄	CC06 エイビー	CC07 フラック	CC08 ブルー	CC09 レッド	CC10 レッド	CC11 レッド	CC12 レッド	CC13 パイオレット	CC14 パイオレット	CC15 グリーン	CC16 ピンク	CC17 ピンク	

#### III.ストライプカラー

※ストライプは必ず身頃の両袖にのみ加工可能です。  
その他の切替には加工出来ませんので予めご了承ください。

身頃カラー/SSストライプ (09レッド/01ホワイト)…の場合  
**S0901**

両袖カラー/Wストライプ (07ブラック/08レッド)…の場合  
**W0709**

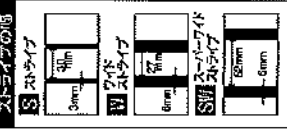
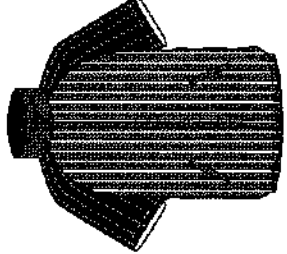

身頃カラー/SSストライプ (07ブラック/01ホワイト)…の場合  
**SS0701**

両袖カラー/Wストライプ (01ホワイト/07ブラック)…の場合  
**WS0107**

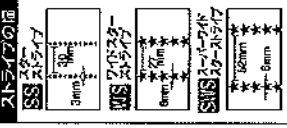
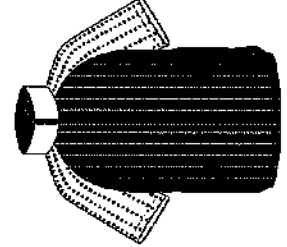

#### IV.スターストライプカラー(星型)

※ストライプは必ず身頃の両袖にのみ加工可能です。  
その他の切替には加工出来ませんので予めご了承ください。

身頃カラー/SSストライプ (07ブラック/01ホワイト)…の場合  
**SS0701**

両袖カラー/Wストライプ (01ホワイト/07ブラック)…の場合  
**WS0107**

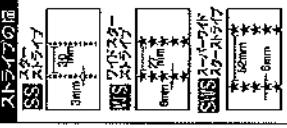
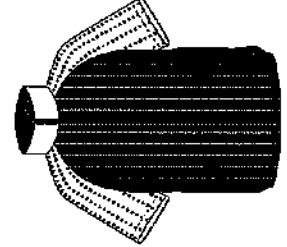

#### 襟フライスのカラーを選択



3-01 ホワイト	3-02 ネイビー	3-03 ブラック	3-04 グレー	3-05 ネイビー	3-06 ネイビー	3-07 ブラック	3-08 レッド	3-09 レッド	3-10 ブラック	3-11 エッジ	3-12 ブラック	3-13 ブラック	3-14 ブラック	3-15 ブラック	3-16 ブラック	3-17 ブラック	3-18 ブラック	3-19 ブラック	3-20 ブラック	3-21 ブラック	3-22 ブラック	3-23 ブラック	3-24 ブラック	3-25 ブラック	3-26 ブラック
--------------	--------------	--------------	-------------	--------------	--------------	--------------	-------------	-------------	--------------	-------------	--------------	--------------	--------------	--------------	--------------	--------------	--------------	--------------	--------------	--------------	--------------	--------------	--------------	--------------	--------------

### STEP3 マークを選択

- ①マーク書体を選択 P144-145 参照  
マークのカラーは上記の昇華カラーよりお選びください。  
※昇華コートは左胸マークのみの対応となります。
- 別途料金が発生しますが、昇華コートに縁取り刺繍、直刺繍でマークを入れる事も可能です。P146・147 参照



- ②レワードロゴマークを選択  
**REWARD** あり・なし  
マークのカラーは上記の昇華カラーよりお選びください。  
※ロゴマークが入るのは右胸上部のみです。

### STEP4 サイズを選択

サイズ 胸囲88 身長165	S JASPO	サイズ 胸囲92 身長170	M JASPO	サイズ 胸囲96 身長175	L JASPO
サイズ 胸囲100 身長180	O JASPO	サイズ 胸囲104 身長185	XO JASPO	サイズ 胸囲108 身長190	2XO JASPO

※サイズ別注には対応しておりません。上記の6サイズのみでの対応になります。

# ACCESSORIES

アクセサリ

## 防寒グッズ

足を暖かくサポート! スリムになって新登場!

サポストホットスリム

AC-211 ¥2,000

素材:アクリル85%・ウール5%・ナイロン10%

(税抜)

日本製

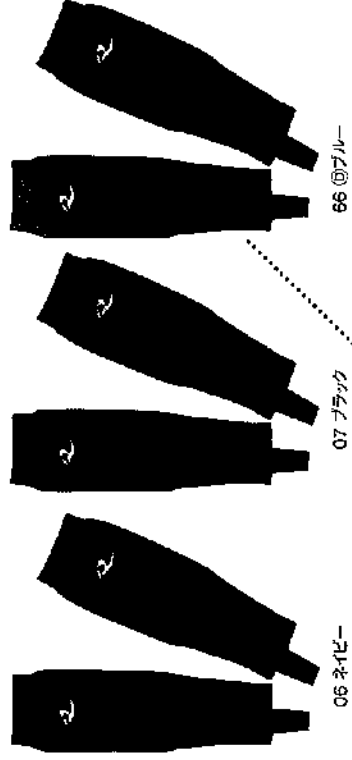

06 ネイビー

07 ブラック

66 @ブルー

足首部分を絞る事で見た目をスリムさせ、動きやすさもアップ!

首元の寒さにこの一枚!

ネックウォーマー

AC-14 ¥3,500

(税抜)

日本製

素材/フリース

マーク加工済み

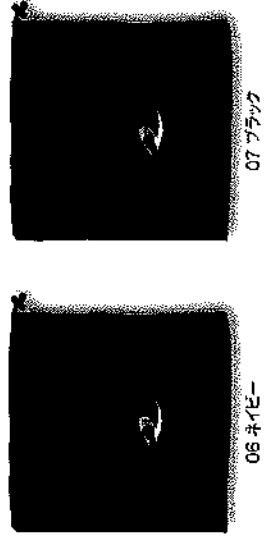

06 ネイビー

07 ブラック

チーム愛注対応商品の為、  
新規ご注文は9枚以上からになります。

ネックウォーマーに好きなマークや文字などを1箇所入れる事が可能です。マークは直刺繍(1色)、W直刺繍(2色)から選択できます。どちらも同価格です。※レワードロゴマーク入り



写真はW直刺繍

カーボストリット

足首まで  
しっかり  
保温!



従来品  
足首に  
すさまじ  
くできる!

レッグウォーマー比較 (当社比)



Hot Ray  
ホットレイ  
カーボストリット

足裏が吐露  
通常のストッキングに  
比べ足裏の温度を  
一定に保つことで足  
先までしっかり温  
められるので足先  
まで温める事が  
できる。

## PT刺繍マーク始動!

プリント独自の手法で加工された立体的な刺繍

- ・全胸・背中マーク ¥6,500 (税抜)
- ・片胸マーク ¥4,000 (税抜)

6書体のみの対応となります。



※コート専用マークになります。  
(フロントオープンタイプは全胸加工は出来ません。)  
(片胸加工の場合は一文字のみの対応となります。)



# KNIT CAP ORDER MADE

## ニットキャップオーダーメイド

※チーム受注対応品の為、新規ご注文は5枚以上からになります。

- 納期はシーズンにより異なります。日数についてはお問い合わせください。
- ※ オーダーメイドシステムは、発注後の変更及びキャンセルは難しくかねます。
- 下記タイプのスタイルに際しては、お送りいたしますのでご了承ください。
- ※ 製品をタンブラー乾燥機にはかけないでください。縮みの原因になります。
- ※ ライン幅につきましては、前後の性質上、多少の厚み縮みによる差が出ます。
- ※ 汗などで濡れた状態放置すると、色落ち、色移りの原因となります。
- ※ 発注時弊に引っかけると、ほつれ、伝染、破れの原因となります。ご注意ください。

### STEP1 下記のデザインから選択

折り返しあり **CAC-101**  ※  の中にデザインタイプが入ります。

サイズ/フリーサイズ 素材/アクリル70%・ウール30%

¥3,800 (税別)

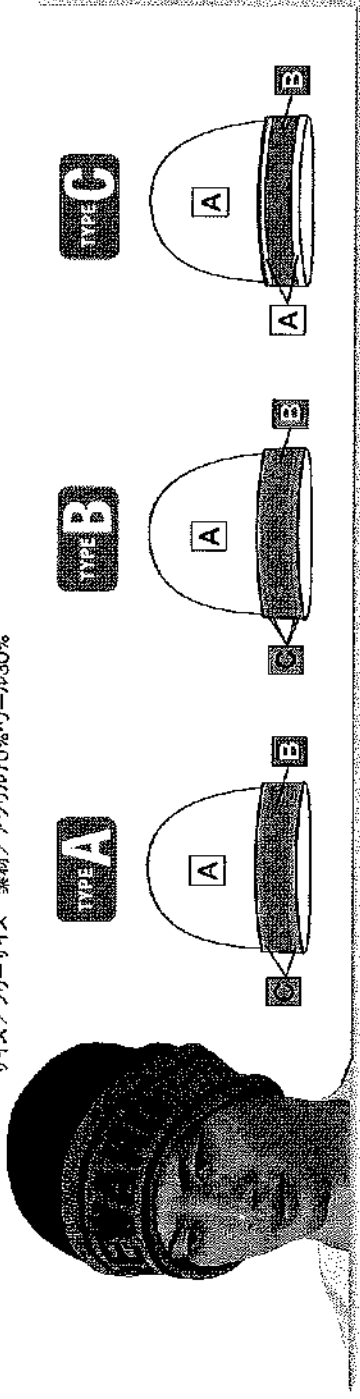

折り返しなし **CAC-201**  ※  の中にデザインタイプが入ります。

サイズ/フリーサイズ 素材/アクリル70%・ウール30%

¥3,800 (税別)

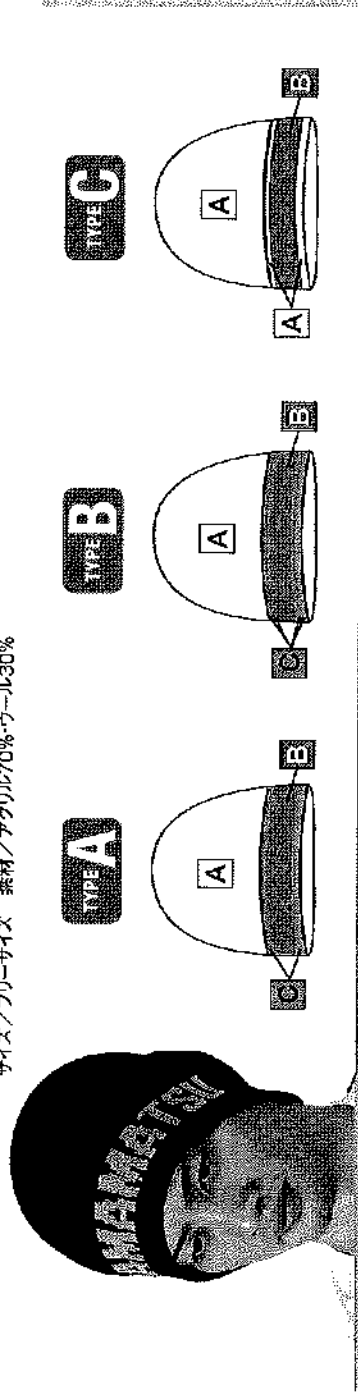

### STEP2 本体カラーを選択

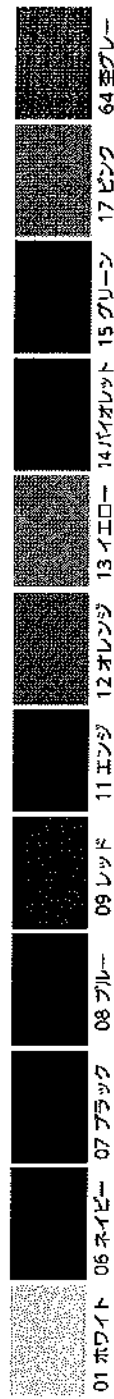

01 ホワイト 06 ネイビー 07 ブラック 08 ブルー 09 レッド 11 イエロー 12 オレンジ 13 イエロー 14 パレット 15 グリーン 17 ピンク 64 至グレイ

### STEP3 マーク書体を選択

※ 数字を使用する場合は、同一マークに限りません。

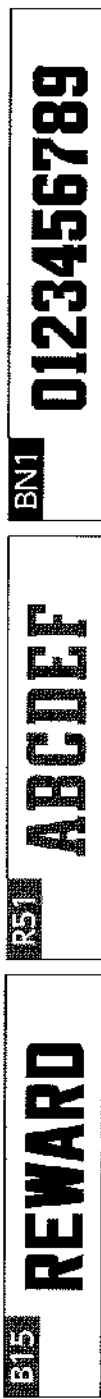

### DESIGN SAMPLE デザインサンプル

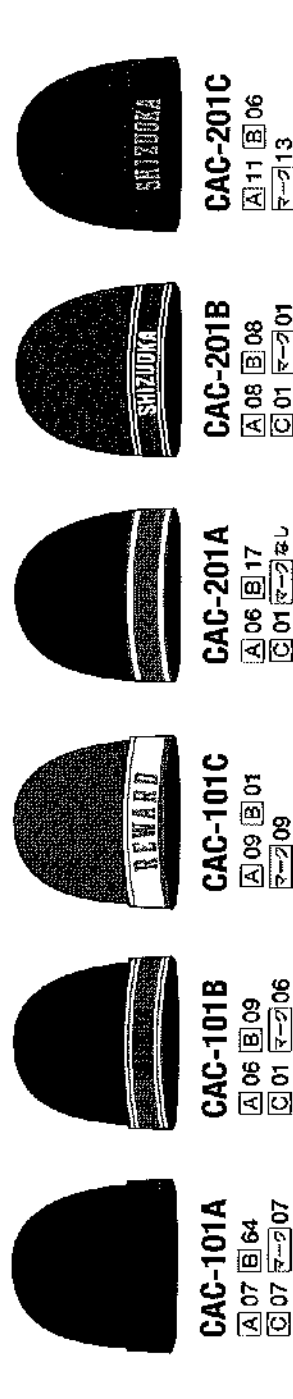

# Marking world

マーキングワールド

## STEP1 加工位置を決める。

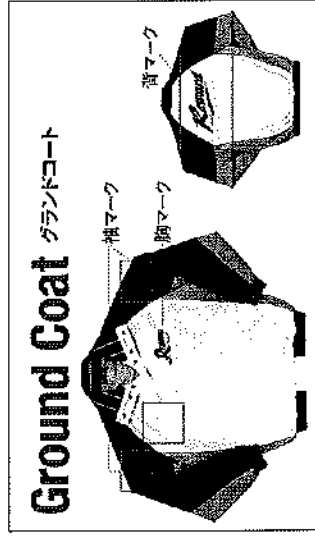
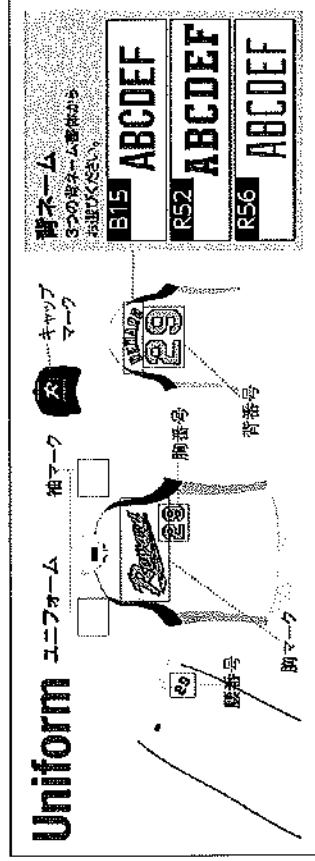

## STEP2 スタイルを決める。

F1 ストレート型	F2 アーチ型	F3 スロープ型	F4 ストリーム型	F5 アメリカンアーチ型①	F6 スコープ型①
REWARD	REWARD	REWARD	REWARD	REWARD	REWARD
F7 サンライズ型	F8 ブリッジ型	F9 トレーン型	F10 アメリカンアーチ型②	F11 スコープ型②	F12 スコープ型③
REWARD	REWARD	REWARD	REWARD	REWARD	REWARD

## STEP3 書体を決める。

### マーク書体

★印は昇華転写及びデジタル転写専用書体です。  
\*はSR(スクランブル)などの特殊加工書体です。

### ⚠ 注意事項

ユニフォーム・キャップ等に入れるマークについて、プロ野球チームや企業ロゴ、キャラクター等をそのまま使用する事は、商標・著作権の侵害になる場合がございます。弊社ではそのような依頼はお受けできませんので、予めご了承ください。

B1 REWARD	B4 Reward	B10 Reward	B14 Reward	B15 REWARD
B16 REWARD	B30 REWARD	B37 浜松	B38 浜松	B39 浜松
B45 Reward	B47 Reward	B57 B	B59 B	B61 Reward
B69 Reward	B70 REWARD	B80 Reward	B96 Reward	B99 Reward
B100 Reward	B104 Reward	B107 REWARD	B108 Reward	B109 Reward
B110 Reward	B113 Reward	B114 REWARD	B115 浜松	B118 REWARD
B121 Reward	B126 REWARD	B133 REWARD	B134 REWARD	B135 Reward
B136 * REWARD	B137 * REWARD	B138 REWARD	B145 REWARD	B147 REWARD

B151  REWARD BASEBALL CLUB

B159 \*  REWARD BASEBALL CLUB

B173  REWARD

B189 \*  RS REWARD BLOCKS

B194  REWARD

B203  REWARD

B208  REWARD

B216  REWARD

B221  REWARD

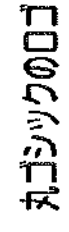
R49  丸ゴシックのロゴ

B153 \*  REWARD BASEBALL CLUB

B166 \*  REWARD BASEBALL CLUB

B174  REWARD

B190  REWARD

B195  REWARD

B204  REWARD

B209 \*  REWARD

B217 \*  REWARD BASEBALL CLUB

B222  REWARD

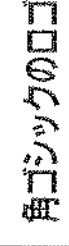
R50  角ゴシックのロゴ

B154 \*  REWARD BASEBALL CLUB

B168 \*  REWARD BASEBALL CLUB

B175  REWARD BASEBALL CLUB

B191 \*  REWARD HIRE

B196  REWARD

B205  REWARD

B210 \*  REWARD BASEBALL CLUB

B218 \*  REWARD

B223  REWARD

R51  ABCDEF

B156  REWARD

B170  REWARD

B186 \*  REWARD BASEBALL CLUB

B192  REWARD

B198  REWARD

B206  REWARD

B214  REWARD

B219 \*  REWARD

R2  REWARD

R52  ABCDEF

B157  REWARD

B171  REWARD

B188 \*  REWARD BLOCKS

B193  REWARD

B201 \*  REWARD

B207  REWARD

B215 \*  REWARD

B220  REWARD

R48  明朝体のロゴ

R55  REWARD

B85  REWARD

●個人名専用書体  
ご自身の書体は個人名専用書体  
となります。

(例)  
REWARD

●書...レワードオリジナルマーク  
●赤...スタンダードタイプ  
●黒...アメリカンタイプ・ジャパンタイプ

番号書体 \*RN5はパーA専用書体です。●番号用書体は、加工方法B1(S)、BW(BS)、B(E)、BW(S)の対応はしておりません。  
EUVに關しては、BNT1、4、13、14、21、27のみに限ります。

BN1  0123456789

BN10  0123456789

BN16  0123456789

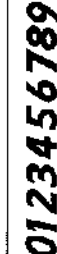
BN20  0123456789

BN24  0123456789

BN94  0123456789

BN4  0123456789

BN13  0123456789

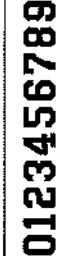
BN17  0123456789

BN21  0123456789

BN25  0123456789

BN95  0123456789

BN6  0123456789

BN14  0123456789

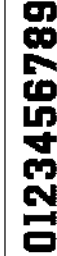
BN18  0123456789

BN22  0123456789

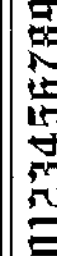
BN26  0123456789

RN5 \*  0123456789

BN8  0123456789

BN15  0123456789

BN19  0123456789

BN23  0123456789

BN27  0123456789

STEP4 加工方法を決める。

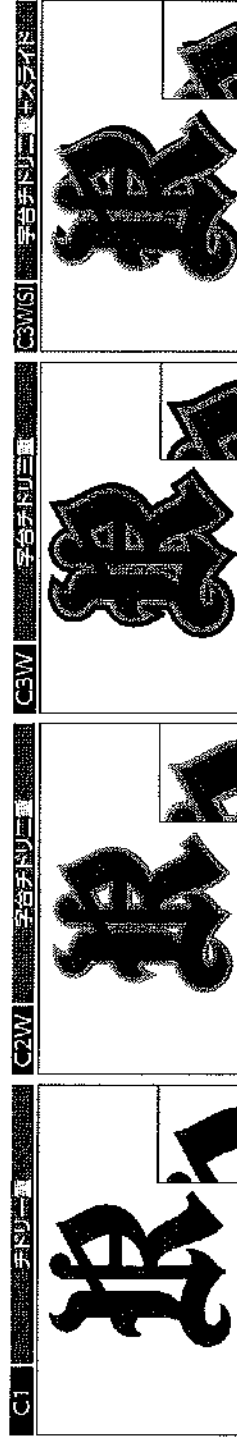



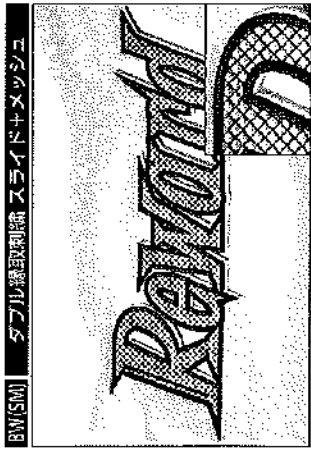

※メッシュ・チェーンのマーク加工に関しては、コート専用マーク加工になります。 ※マーク生地に入れる柄のカラーは織のカラーと同色になります。



### STEP5 キヤップの加工方法を決める。

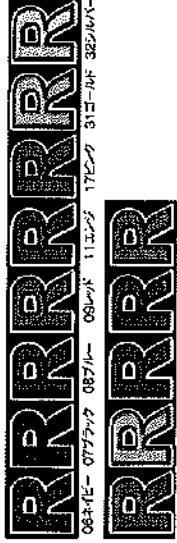

※MPに関しては、CP-503-CP503のキヤップに限定して頂きます。  
※MPに関しては、上記カラーのみの対応となります。

文字の周りに立体的に見える影と黒い影が付く、その周りにシルバーの輝が付きます。中のカラーが選択出来ます。



※フレタ刺繍についてのご注意点/文字によって加工が不可能な場合がございます。あらかじめレワードへ型の確認をしてからご注文ください。

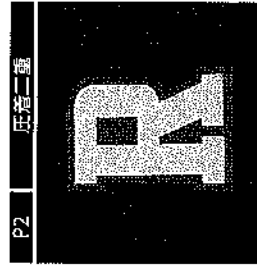
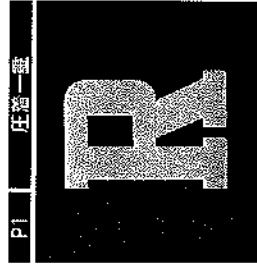

デジタル転写のポイント  
他の加工方法にはないカラーや、オリジナルデザインも自由に表現できる加工方法です。  
※サイズによって面格が異なります。

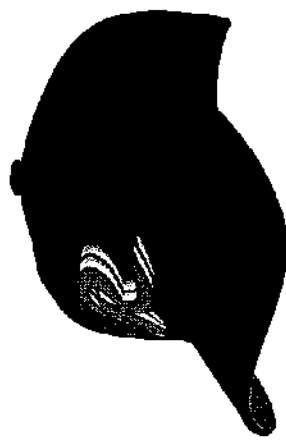

### STEP6 素材・カラーを決める。

カラー番号	01	03	04	06	07	09	11	12	13	14	15	16	17	36	51	60	66	92	93	31	32	34	88	89	90
カラー	ホワイト	ブラック	グレー	ネイビー	ブルー	レッド	イエロー	オレンジ	グリーン	パープル	ブルー	ブルー	ブルー	ブルー	ブルー	ブルー	ブルー	ブルー	ブルー	ブルー	ブルー	ブルー	ブルー	ブルー	ブルー
素材																									
パーチャリニット																									
サテン																									
コットン																									
ニット																									
クロス																									
カレッジニット																									
ラバータイプ																									
ラバータイプC																									
刺繍糸カラー																									
刺繍糸 プリスス	01	02	03	04	05	06	07	08	09	10	11	12	13	14	15	16	17	18	19	20	21	22	23	24	25

※プリスマ糸・芯糸に特殊フィルムを巻き付ける事により、光の屈折を利用した、虹色に輝く糸です。

# ワッペン加工

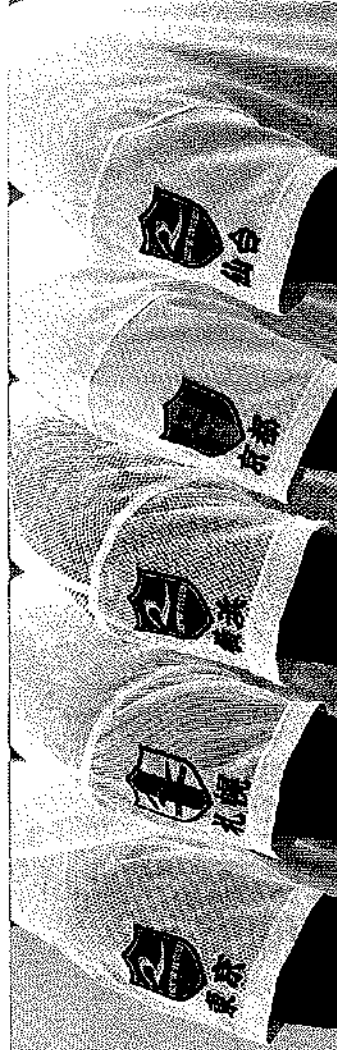

## STEP1 ワッペン取付位置を決める。

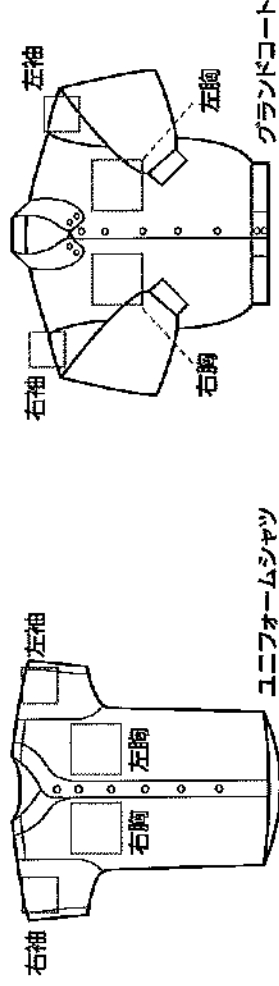

## STEP2 ワッペンの詳細を決める。

※ワッペンは刺繍ワッペンです。

1 カタチ・ベースカラー・文字を決めてください。

**WE10** ¥2,500 (税別) 横 80mm 縦 105mm

①ベースカラー  
②ラインカラー  
③線カラー(内側)  
④線カラー(外側)

(組合せ例)

①の部分は色が変えられます。

① ベースカラー  
② 3色の並び  
③ ④

① ベースカラー  
② ③ ④  
③ 線カラー(内側)  
④ 線カラー(外側)

(組合せ例)

①の部分は色が変えられます。

**WE12** ¥2,200 (税別) 横 65mm 縦 85mm

①ベースカラー  
②ラインカラー  
③線カラー(内側)  
④線カラー(外側)

(組合せ例)

①の部分は色が変えられます。

## 2 書体を決めてください。

※他の書体は、別途見積り。  
※チーフ名は、6文字以内でお願いいたします。

R2 (カビシート)	R2 (カビシート)	B37 (無印)	B45 (ロケーションロゴ)
<b>REWARD</b>	<b>REWARD</b>	<b>REWARD</b>	<b>Catchone</b>

## 3 刺繍糸カラーを決めてください。

刺繍糸カラー

01	02	04	06	07	08	09	11	12	14	15	16	17	36	51	60	66	92	93	99	32	34	35	38	39		
ホワイト	サカス	グレー	ネイビー	ブラック	ブルー	レッド	エンジ	オレンジ	イエロー	ライオン	グリーン	ブルー	ピンク	イエロー	ホワイト	ネイビー	ブラック	ブルー	グリーン	ホワイト	イエロー	ライオン	シルバー	アルミ	ブラック	ブルー
プリズマ系																										

# ダイレクト昇華 SF昇華

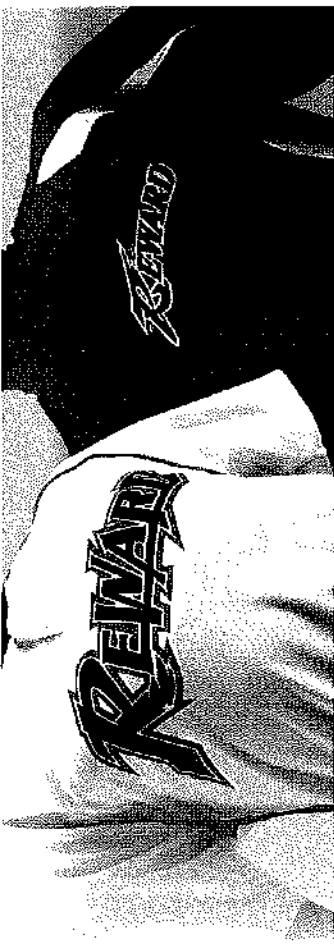

## ダイレクト昇華

…昇華するベースが淡色の場合  
(ホワイト、グレー系、アイボリー系、スカイブルー)



## SF昇華

…昇華するベースが濃色の場合  
(①ネイビー、ブラック、ブルー、レッド等)



※2DDXは上記のタイプより選択してください  
※ダブル織物スライド、ダブル織物スライド  
などは対応出来ません。

## ▲注意事項

ホワイト以外のユニフォームにダイレクト昇華をした場合、マークのホワイトカラーは表現出来ませんのであらかじめご了承ください。マークでホワイトカラーを表現したい場合はSF昇華をご選択ください。

## 価格表

加工タイプ	加工位置	全胸(フロント+バック)	全胸(2ボタン)	片胸	背番号	胸番号	袖	背ネーム
ダイレクト昇華	2D/2DDX	¥2,400 <small>(税別)</small>	¥1,500 <small>(税別)</small>	¥1,000 <small>(税別)</small>	¥1,000 <small>(税別)</small>	¥500 <small>(税別)</small>	¥1,000 <small>(税別)</small>	¥1,500 <small>(税別)</small>
	3D/XO	¥3,000 <small>(税別)</small>	¥2,100 <small>(税別)</small>	¥1,600 <small>(税別)</small>	¥1,600 <small>(税別)</small>	¥1,100 <small>(税別)</small>	—	—
SF昇華	2D/2DDX	—	¥2,500 <small>(税別)</small>	¥1,300 <small>(税別)</small>	¥1,500 <small>(税別)</small>	¥1,000 <small>(税別)</small>	¥1,300 <small>(税別)</small>	—
	XO	—	¥3,100 <small>(税別)</small>	¥1,900 <small>(税別)</small>	¥2,100 <small>(税別)</small>	¥1,600 <small>(税別)</small>	—	—

## 対応品番一覧

### ■フロントオープン

- UFS-107 ¥3,900(税別)
- RV-54 ¥5,800(税別)
- RV-56 ¥5,800(税別)
- RV-53 ¥5,800(税別)
- HS-10 ¥4,500(税別)
- HS-40 ¥5,500(税別)

### ■2ボタン

- HS-42 ¥4,500(税別)
- HS-62 ¥4,500(税別)
- HS-82 ¥3,700(税別)
- HS-92 ¥5,500(税別)
- UFS-252 ¥4,200(税別)
- UFS-113 ¥3,800(税別)
- UFS-112 ¥3,900(税別)
- UFS-117 ¥3,600(税別)
- UFS-111 ¥3,900(税別)
- UFS-18 ¥4,100(税別)
- UFS-19 ¥4,100(税別)
- UFS-20 ¥3,900(税別)
- UFS-08 ¥3,900(税別)

※UFS-111ではダイレクト昇華の袖マークは入りません。  
※UFS-18・UFS-252は、袖マーク未対応になります。

## カラー一覧

09 レッド	91 ホワイト	72 オレンジ	08 ブルー	67 ピンク	29 マゼンタ	17 ピンク	67 ピンク	87 ピンク	11 エンジ	21 エンジ	60 ネイビー	06 ネイビー	26 ネイビー
03 ブルー	16 ブルー	08 ブルー	58 ブルー	08 ブルー	66 ブルー	92 ブルー	10 ブルー	15 ブルー	93 ブルー	36 ブルー	14 ネイビー	54 ネイビー	74 ネイビー
01 ホワイト	07 ブラック	04 グレー	90 グレー	32 シルバー	31 ゴールド	89 ゴールド	09 シルバー	10 シルバー	35 シルバー	37 シルバー	38 シルバー	39 シルバー	40 シルバー

▲ XOマークはカラーが限定されております。  
詳しくはP19をご参照ください。

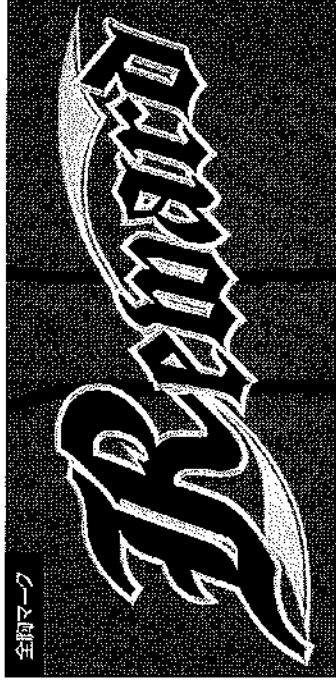

全胸マーク

参考価格：  
**¥3,900**  
(税抜)

- 写真のマークは B205型
- 加工方法/B1
- カラー：上(06ネイビー/32シルバー) 下(32シルバー/32シルバー)
- マーク生地：パーチャルニット

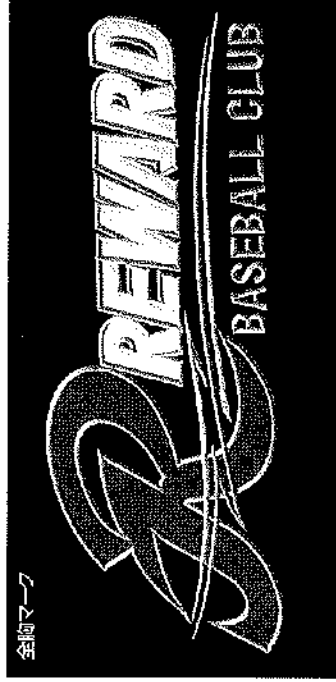

全胸マーク

参考価格：  
**¥4,600**  
(税抜)

- 写真のマークは B186型
- 加工方法/B1 スクランブル
- カラー：R(09レッド/31ゴールド) REWARD(01ホワイト/31ゴールド) // (31ゴールド/32シルバー) BASEBALL CLUB(31ゴールド)
- マーク生地：パーチャルニット

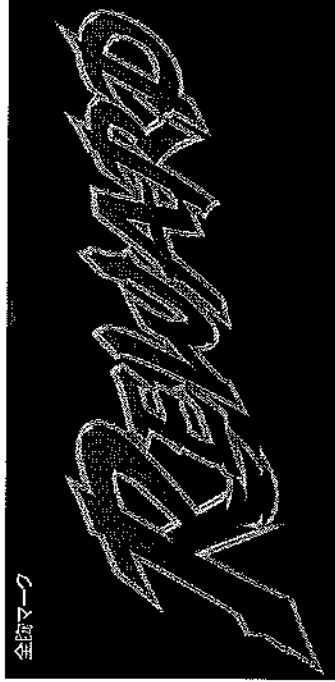

全胸マーク

参考価格：  
**¥3,100**  
(税抜)

- 写真のマークは B206型
- 加工方法/SF SF昇華XO (フルカラーバー)
- カラー：(09レッド フチ 31ゴールド)



全胸マーク

参考価格：  
**¥1,500**  
(税抜)

- 写真のマークは B207型
- 加工方法/DS ダイレクト昇華2DDX (フルカラーバー)
- カラー：(09レッド/26ネイビー/31ゴールド)

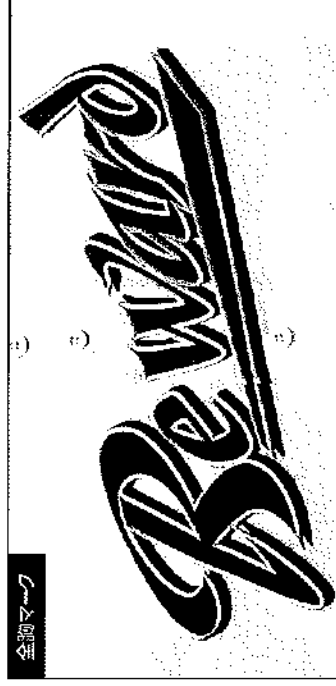

全胸マーク

参考価格：  
**¥5,800**  
(税抜)

- 写真のマークは B100型
- 加工方法/BW(S)
- カラー：(08ブルー/32シルバー/07アラック)
- マーク生地：パーチャルニット



全胸マーク

参考価格：  
**¥5,800**  
(税抜)

- 写真のマークは B216型
- 加工方法/BW(S)
- カラー：(09レッド/01ホワイト/31ゴールド)
- マーク生地：サテン

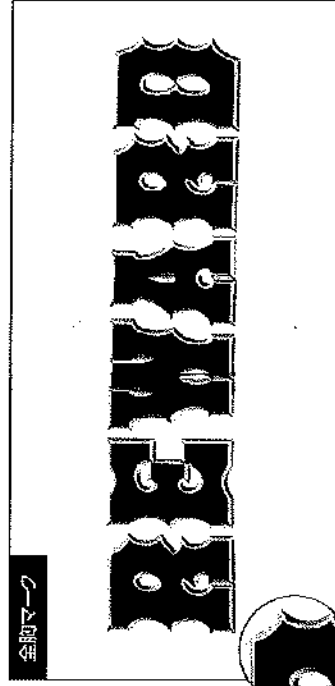

全胸マーク

参考価格：  
**¥3,000**  
(税抜)

- 写真のマークは 114型
- 加工方法/DS ダイレクト昇華3D (フロントオープン)
- カラー：(06ネイビー/32シルバー)

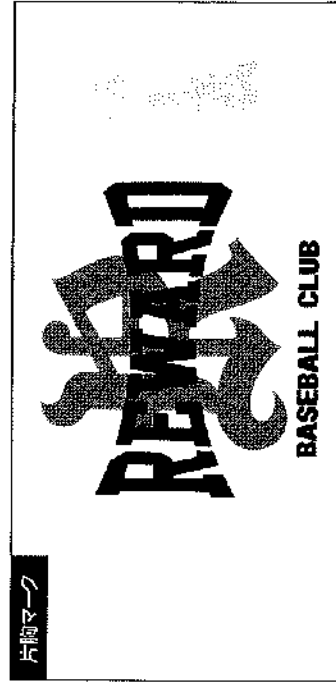

片胸マーク

参考価格：  
**¥1,000**  
(税抜)

- 写真のマークは B166型
- 加工方法/DS ダイレクト昇華2D
- カラー：R(12オレンジ) REWARD(06ネイビー) BASEBALL CLUB(06ネイビー)



CAP加工 デザインサンプル

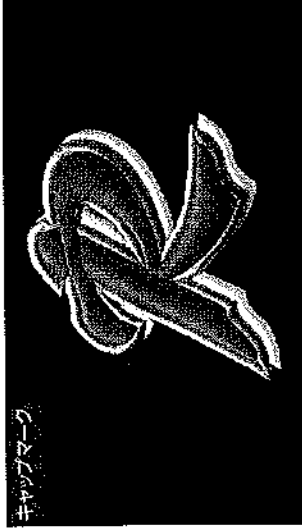

参考価格: **¥1,800** (税抜)  
 ●写真のマークは B145型  
 ●加工方法/EUV(S) 一文字  
 ●カラー:(09レッド/89グリーン/01ホワイト)



参考価格: **¥1,300** (税抜)  
 ●写真のマークは B145型  
 ●加工方法/EUV 1段  
 ●カラー:(09レッド/90グリーン)



参考価格: **¥900** (税抜)  
 ●写真のマークは B145型  
 ●加工方法/EU 一文字  
 ●カラー:(31ゴールド)



参考価格: **¥900** (税抜)  
 ●写真のマークは B216型  
 ●加工方法/MP  
 ●カラー:(31ゴールド)

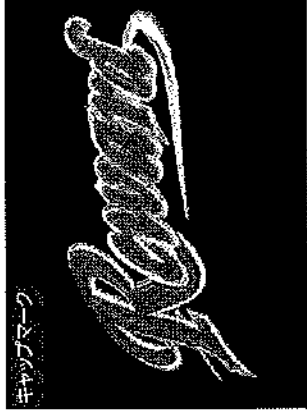

参考価格: **¥1,500** (税抜)  
 ●写真のマークは B203型  
 ●加工方法/EUV 1段  
 ●カラー:上(12オレンジ) / 32 シルバー / 下(32 シルバー)



参考価格: **¥1,100** (税抜)  
 ●写真のマークは B158型  
 ●加工方法/EU 1段  
 ●カラー:(32シルバー)

ラバー転写 デザインサンプル

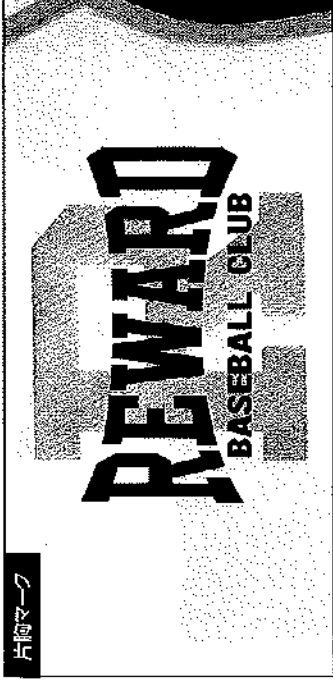

参考価格: **¥2,200** (税抜)  
 ●写真のマークは B168型  
 ●加工方法/R1 スクランブル  
 ●カラー:(08ブルー) (32シルバー)

デジタル転写 デザインサンプル

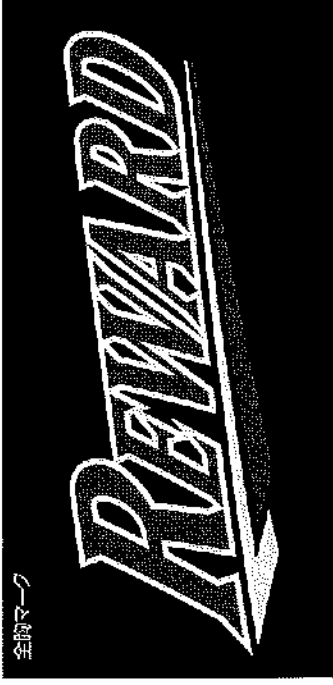

参考価格: **¥2,800** (税抜)  
 ●写真のマークは B156型  
 ●加工方法/デジタル転写  
 ●カラー:上(09レッド/01ホワイト) / 下(01ホワイト/09レッド)

※サイズによって価格が異なります。

縁取刺繍 デザインサンプル

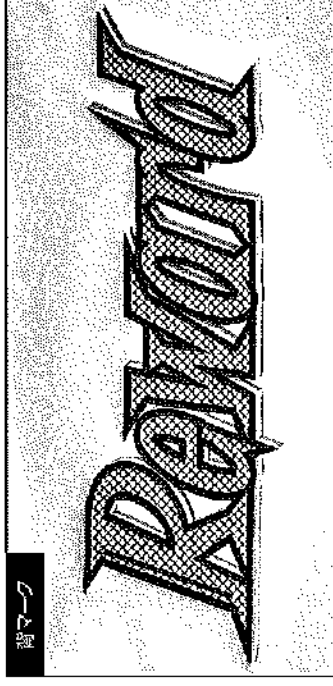

参考価格: **¥6,900** (税抜)  
 ●写真のマークはB216型  
 ●加工方法:BW(SM)  
 ●カラー:(32シルバー/15グリーン/32シルバー)  
 ●マーク生地:サテン

片胸 昇華転写+縁取刺繍 デザインサンプル



参考価格: **¥2,800** (税抜)  
 ●写真のマークは B201型  
 ●加工方法/SB  
 ●カラー:他取調カラー(32シルバー)



**発注書**

年 月 日

子ム名 (管理名称)	回答納期	小売店名	管理No. (INDEX)	12-F 担当	発注No.	発注No.
---------------	------	------	------------------	------------	-------	-------

品番	カラーNo	カラー加工 位置 カラーNo ラインNo ラインNo 位置 カラーNo ラインNo 受け幅	サイズ/数量																																																																																																																																																																																				
<table border="1"> <tr><td> </td><td> </td><td> </td><td> </td><td> </td><td> </td><td> </td><td> </td><td> </td><td> </td></tr> <tr><td> </td><td> </td><td> </td><td> </td><td> </td><td> </td><td> </td><td> </td><td> </td><td> </td></tr> <tr><td> </td><td> </td><td> </td><td> </td><td> </td><td> </td><td> </td><td> </td><td> </td><td> </td></tr> <tr><td> </td><td> </td><td> </td><td> </td><td> </td><td> </td><td> </td><td> </td><td> </td><td> </td></tr> <tr><td> </td><td> </td><td> </td><td> </td><td> </td><td> </td><td> </td><td> </td><td> </td><td> </td></tr> <tr><td> </td><td> </td><td> </td><td> </td><td> </td><td> </td><td> </td><td> </td><td> </td><td> </td></tr> <tr><td> </td><td> </td><td> </td><td> </td><td> </td><td> </td><td> </td><td> </td><td> </td><td> </td></tr> <tr><td> </td><td> </td><td> </td><td> </td><td> </td><td> </td><td> </td><td> </td><td> </td><td> </td></tr> <tr><td> </td><td> </td><td> </td><td> </td><td> </td><td> </td><td> </td><td> </td><td> </td><td> </td></tr> <tr><td> </td><td> </td><td> </td><td> </td><td> </td><td> </td><td> </td><td> </td><td> </td><td> </td></tr> <tr><td> </td><td> </td><td> </td><td> </td><td> </td><td> </td><td> </td><td> </td><td> </td><td> </td></tr> <tr><td> </td><td> </td><td> </td><td> </td><td> </td><td> </td><td> </td><td> </td><td> </td><td> </td></tr> <tr><td> </td><td> </td><td> </td><td> </td><td> </td><td> </td><td> </td><td> </td><td> </td><td> </td></tr> <tr><td> </td><td> </td><td> </td><td> </td><td> </td><td> </td><td> </td><td> </td><td> </td><td> </td></tr> <tr><td> </td><td> </td><td> </td><td> </td><td> </td><td> </td><td> </td><td> </td><td> </td><td> </td></tr> <tr><td> </td><td> </td><td> </td><td> </td><td> </td><td> </td><td> </td><td> </td><td> </td><td> </td></tr> <tr><td> </td><td> </td><td> </td><td> </td><td> </td><td> </td><td> </td><td> </td><td> </td><td> </td></tr> <tr><td> </td><td> </td><td> </td><td> </td><td> </td><td> </td><td> </td><td> </td><td> </td><td> </td></tr> </table>																																																																																																																																																																																							

ユニフォーム・タートルの場合		位置 カラーNo 位置 カラーNo 位置 カラーNo 位置 カラーNo 位置 カラーNo 位置 カラーNo 位置 カラーNo 位置 カラーNo 位置 カラーNo 位置 カラーNo	位置 カラーNo 位置 カラーNo 位置 カラーNo 位置 カラーNo 位置 カラーNo 位置 カラーNo 位置 カラーNo 位置 カラーNo 位置 カラーNo 位置 カラーNo	位置 カラーNo 位置 カラーNo 位置 カラーNo 位置 カラーNo 位置 カラーNo 位置 カラーNo 位置 カラーNo 位置 カラーNo 位置 カラーNo 位置 カラーNo	位置 カラーNo 位置 カラーNo 位置 カラーNo 位置 カラーNo 位置 カラーNo 位置 カラーNo 位置 カラーNo 位置 カラーNo 位置 カラーNo 位置 カラーNo	位置 カラーNo 位置 カラーNo 位置 カラーNo 位置 カラーNo 位置 カラーNo 位置 カラーNo 位置 カラーNo 位置 カラーNo 位置 カラーNo 位置 カラーNo	位置 カラーNo 位置 カラーNo 位置 カラーNo 位置 カラーNo 位置 カラーNo 位置 カラーNo 位置 カラーNo 位置 カラーNo 位置 カラーNo 位置 カラーNo	位置 カラーNo 位置 カラーNo 位置 カラーNo 位置 カラーNo 位置 カラーNo 位置 カラーNo 位置 カラーNo 位置 カラーNo 位置 カラーNo 位置 カラーNo	位置 カラーNo 位置 カラーNo 位置 カラーNo 位置 カラーNo 位置 カラーNo 位置 カラーNo 位置 カラーNo 位置 カラーNo 位置 カラーNo 位置 カラーNo
A	B	C	D	E	F	G	H	I	J

品番	カラー	吊钩	背骨	吊钩	カラー
背骨・カラー	吊钩	カラー	背骨	カラー	吊钩
位置 カラーNo	位置 カラーNo	位置 カラーNo	位置 カラーNo	位置 カラーNo	位置 カラーNo
天板カラー	加工方法	天板カラー	加工方法	天板カラー	加工方法
カラーNo	カラーNo	カラーNo	カラーNo	カラーNo	カラーNo
上	下	上	下	上	下

胸 ク	位置	スタイル	背骨	加工方法	染料	位置	スタイル	背骨	加工方法	染料	位置	スタイル	背骨	加工方法	染料
袖 ク	位置	スタイル	背骨	加工方法	染料	位置	スタイル	背骨	加工方法	染料	位置	スタイル	背骨	加工方法	染料
身 号	位置	高さ	背骨	加工方法	染料	位置	高さ	背骨	加工方法	染料	位置	高さ	背骨	加工方法	染料
背 骨	位置	高さ	背骨	加工方法	染料	位置	高さ	背骨	加工方法	染料	位置	高さ	背骨	加工方法	染料
カラー	位置	高さ	背骨	加工方法	染料	位置	高さ	背骨	加工方法	染料	位置	高さ	背骨	加工方法	染料
大人	幼児	幼児	幼児	幼児	幼児	幼児	幼児	幼児	幼児	幼児	幼児	幼児	幼児	幼児	幼児

背骨・背骨ム	背骨ム	サイズ	番号
背骨ム	背骨ム	サイズ	番号
背骨ム	背骨ム	サイズ	番号
背骨ム	背骨ム	サイズ	番号
背骨ム	背骨ム	サイズ	番号
背骨ム	背骨ム	サイズ	番号
背骨ム	背骨ム	サイズ	番号
背骨ム	背骨ム	サイズ	番号
背骨ム	背骨ム	サイズ	番号
背骨ム	背骨ム	サイズ	番号
背骨ム	背骨ム	サイズ	番号
背骨ム	背骨ム	サイズ	番号
背骨ム	背骨ム	サイズ	番号
背骨ム	背骨ム	サイズ	番号
背骨ム	背骨ム	サイズ	番号
背骨ム	背骨ム	サイズ	番号

※右端がミシン加工されており、切り離してご使用ください。



# 別注シャツ専用発注書

受注書No. \_\_\_\_\_

年 月 日

チーム名		代表者名		様	住所	
小売店名		代理店名				

**①基本スタイルをご記入ください。**

品番	
スタイル	
F	- フロントオープン
2	- 2ボタン
K	- 飾りボタン
FT	- 立ち衿フロントオープン
2T	- 立ち衿2ボタン
KT	- 立ち衿飾りボタン
丈	
R	- レギュラー
SL	- セミロング

**③サイズ、数量を記入ください。**

サイズ	数量
1	
2	
3	
4	
5	
6	
7	
8	
9	

**②カラー、素材をご記入ください。**

(例: エアライトメッシュ、白の場合=「4001」と記入)

品番			
位置	カラー配色・素材	位置	カラー配色・素材
A		F	
B		G	
C		H	
D		I	
E		J(衿)	

**④ライン、ジャージカラーをご記入ください。**

ライン・ジャージ				
位置番号	カラー番号	ライン幅	ライン向き	あけ幅

**別寸(下記の表にご記入ください。)**

	1	2	3	どちらの寸法か○で囲んで指定してください。
身長				
バスト				できあがり寸法
				ヌード寸法

**⑤フリス、パイピングカラーをご記入ください。**

フリス		パイピング	
-----	--	-------	--

**⑥マークについてご記入ください。**

マーク	有	無
	新規	追加

※マーク加工がある場合は「有」を○で囲み、別紙マーク発注書に詳細をご記入ください。

備考
----

※詳細などは、カタログもしくはホームページのWEBカタログでご確認お願い致します。  
※追加の場合、管理番号を必ず記入してください。

管理番号 (INDEX)	出荷予定日	レワード 担当

# 別注パツ専用発注書



受注書No. \_\_\_\_\_

発注No. \_\_\_\_\_

子一名	<input type="checkbox"/> 新規 <input type="checkbox"/> 追加	代理店名 _____
		小売店名 _____
ご注文日 年 月 日	管理番号 (INDEX No.)	出荷予定日 _____
		FAX ( ) _____

品番	スタイル	生地 (A)	生地 (B)	ライン 加工位置 番号	ライン 幅	ライン 向き	サイズ/数量

大人	小人	レチス	品番比較
CUP91	CJP91	CLP91	品番比較
CUP160	CJP160	CLP160	
CUP170	CJP170	CLP170	
CUP180	CJP180	CLP180	
品番			

スタイル						
(R) レキロー スタイル	(L) ロック スタイル	(A) フリカ ロックスタイル	(S) ストレ スタイル	(H) ハイカット スタイル	(F) フラ スタイル	(W) ワイド スタイル

\*シユニア・レチスでは対応していないスタイルもあります。詳しくはP92,93を参照してください。





# キャップ専用発注書

受注書No. \_\_\_\_\_

チーム名	代表者名	様	代理店名
住所	TEL/携帯 ( ) -		小売店名
ご注文日	年 月 日	<input type="checkbox"/> 新規 <input type="checkbox"/> 追加	管理番号 (INDEX No.)
			TEL ( ) -
			FAX ( ) -

品番	色番	サイズ/数量					

マーク加工	<input type="checkbox"/> 有	<input type="checkbox"/> 無
マーク名		
書体		
加工方法	<input type="checkbox"/> 直刺繍	<input type="checkbox"/> 圧着 <input type="checkbox"/> デジタル転写
素材	<input type="checkbox"/> サテン	<input type="checkbox"/> フィット <input type="checkbox"/> クロス
カラー	内	中 外

オーダー品番	※記入欄は生地番号でのご記入をお願い致します。 (例:ニット生地のカラー白の場合 = 『 1501 』 を記入)		
A	ツバカラー		バイザーライン
B	穴かがり	<input type="checkbox"/> 有 <input type="checkbox"/> 無	アジャスター (フリーサイズのみ)
C	穴かがりカラー	<input type="checkbox"/>	インナーアジャスター
D	天ボタン	<input type="checkbox"/>	アメリカンアジャスター 黒
E	ツバ裏	<input type="checkbox"/>	アメリカンアジャスター 白

マークイメージ	

の中を埋め、選択部分は にチェックを入れてください。

追加のご注文の場合は、管理番号 (INDEX No.) を必ず記入をしてください。

管理番号 (INDEX)	出荷予定日	レワード 担当

※フリーサイズにはアジャスターが付きません。  
3タイプから選択をお願い致します。

※ダブルメッシュ、ダブルメッシュタフシャインには  
穴かがりはつきません。  
穴かがりをつける場合はご指示をお願い致します。

※位置、生地番号等の詳細はカタログ、ホームページ上の  
WEBカタログでご確認をお願い致します。

# 別注ストッキング専用発注書



受注書No. \_\_\_\_\_

発注No. \_\_\_\_\_

チーム名	ご注文日	年	月	日	
	管理番号 (INDEX No.)	出荷予定日			
<input type="checkbox"/> 新規 <input type="checkbox"/> 追加	代理店名	小売店名			
	FAX ( )		-		

④カラーを記入してください。(タイ31) A/B80本サイズのカラーの組み合わせをA色以内で選んでください。

B		31	61
		32	62
		33	63
		34	64
		35	65
		36	66
		37	67
		38	68
		39	69
		40	70
		41	71
		42	72
		43	73
		44	74
		45	75
		46	76
		47	77
		48	78
		49	79
		50	80
		51	
		52	
		53	
		54	
		55	
		56	
		57	
		58	
		59	
		60	

A		C
---	--	---

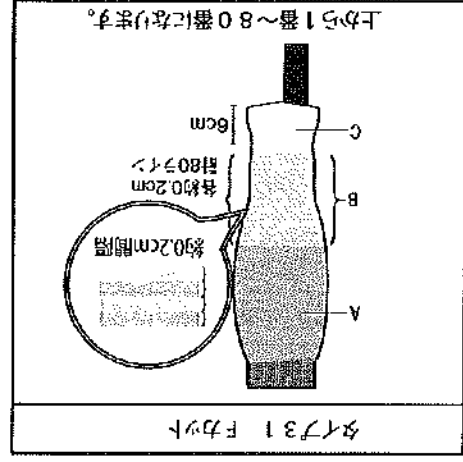
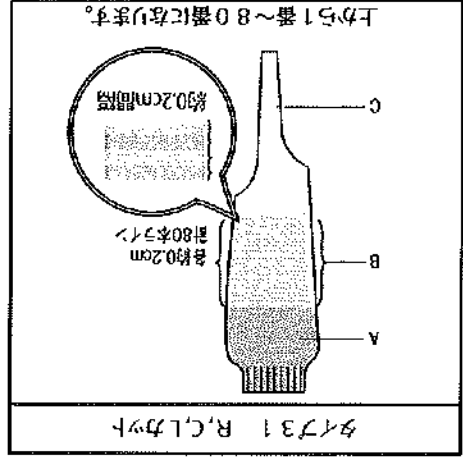

①スタイルを選び、ご注文数を記入してください。

大人	品番	素材	編み方	ご注文数
大人	CST-590	ポリエステル100%	天竺	本
	CST-591	ポリエステル70%ウール30%	天竺	本
サボ-タイフ	CST-594	ポリエステル100%	天竺	本
	CST-580	ポリエステル100%	天竺	本
シュニア	CST-581	ポリエステル70%ウール30%	天竺	本

②サイズを選んでください。

足掛け部分(大人)	(ジュニア)	チエック
レギュラーカット(R)	前:約15cm 後:約17cm	<input type="checkbox"/>
カレッジカット(C)	前:約12cm 後:約14cm	<input type="checkbox"/>
ローカット(L)	前:約9cm 後:約11cm	<input type="checkbox"/>
フレアカット(F)	約7cm	<input type="checkbox"/>

③サイズを選んでください。

タイフ

④カラーを記入してください。(タイ1～30) ※配色は4色まで

①

②

③

④



# PREMIUM BOCASY 発注書

チーム名	小売店名	代理店名	レワード担当者
代表者名	小売店担当者名	代理店担当者名	日時
株			年 月 日

品番・カラーを記入してください。

品番	カラー
----	-----

※素材は「アライトダイヤ」になります。

胸マーク情報を記入してください。

胸マーク 【X0マーク】	マーク名	マーク書体	※マークカラー	内	外
	全胸		上 ( )	<input type="checkbox"/> 31 ゴールド <input type="checkbox"/> 32 シルバー	<input type="checkbox"/> 31 ゴールド <input type="checkbox"/> 32 シルバー
			下 ( )	<input type="checkbox"/> 31 ゴールド <input type="checkbox"/> 32 シルバー	<input type="checkbox"/> 31 ゴールド <input type="checkbox"/> 32 シルバー

※胸マークのカラーバリエーションはゴールドタイプとシルバートタイプ、各10色の中から選択してください。

袖マーク情報を記入してください。 ※袖マークは2Dマーク。文字は地名に願らせていただきます。

袖マーク 【2Dマーク】	マーク名	マーク書体	マークカラー	内	外
	左袖		( / )		

背番号、胸番号の情報を記入してください。 ※背番号は2桁まで。3桁の背番号は入りません。

背番号 及び 胸番号 【X0マーク】	背号書体	※マークカラー	内	外	背番号の高さは18cm 胸番号の高さは8cmになります。 ※胸番号は左胸のみにになります。
S	0 1 2 3 4 5 6 7 8 9 10 11 12 13 14 15 16 17 18 19 20 21	( / )	<input type="checkbox"/> 31 ゴールド <input type="checkbox"/> 32 シルバー	<input type="checkbox"/> 31 ゴールド <input type="checkbox"/> 32 シルバー	
M	0 1 2 3 4 5 6 7 8 9 10 11 12 13 14 15 16 17 18 19 20 21				
L	0 1 2 3 4 5 6 7 8 9 10 11 12 13 14 15 16 17 18 19 20 21				
0	0 1 2 3 4 5 6 7 8 9 10 11 12 13 14 15 16 17 18 19 20 21				
X0	0 1 2 3 4 5 6 7 8 9 10 11 12 13 14 15 16 17 18 19 20 21				
210	0 1 2 3 4 5 6 7 8 9 10 11 12 13 14 15 16 17 18 19 20 21				
0-6	0 1 2 3 4 5 6 7 8 9 10 11 12 13 14 15 16 17 18 19 20 21				
0-8	0 1 2 3 4 5 6 7 8 9 10 11 12 13 14 15 16 17 18 19 20 21				

※胸マークのカラーバリエーションはゴールドタイプとシルバートタイプ、各10色の中から選択してください。

サイズの数量を記入してください。

S	M	L	0	X0	210	0-6	0-8	計
---	---	---	---	----	-----	-----	-----	---



# EASY BOCASY 発注書

チーム名	小売店名	代理店名	レワード担当者
代表者名	小売店担当者名	代理店担当者名	日時
様			年 月 日

品番を記入してください。

※素材は「スムースドライ」になります。

胸マーク情報を記入してください。

胸マーク	<input type="checkbox"/> 全胸	マーク名	マーク書体	マークカラー	内	中	外
	<input type="checkbox"/> 片胸			( / / )			

※全胸マーク書体は『B133』、『B192』、『B195』、『B196』、『B203』、『B206』、『B208』の中からお選びください。  
※片胸マーク書体は『B168』に限らせていただきます。

袖マーク情報を記入してください。※袖マークは地名に限らせていただきます。

袖マーク	左袖	マーク名	マーク書体	マークカラー	内	外
				( / )		

※マーク書体は右の4書体よりお選びください。

B37	OSAKA	B38	静岡	B52	浜松	B53	JAPAN
-----	-------	-----	----	-----	----	-----	-------

背番号、胸番号の情報を記入してください。※背番号は2桁まで。3桁の背番号は入りません。

背番号 及び 胸番号	S	0	1	2	3	4	5	6	7	8	9	10	11	12	13	14	15	16	17	18	19	20	21	22	23	24	25	26	27	28	29	30
	M	0	1	2	3	4	5	6	7	8	9	10	11	12	13	14	15	16	17	18	19	20	21	22	23	24	25	26	27	28	29	30
	L	0	1	2	3	4	5	6	7	8	9	10	11	12	13	14	15	16	17	18	19	20	21	22	23	24	25	26	27	28	29	30
	0	0	1	2	3	4	5	6	7	8	9	10	11	12	13	14	15	16	17	18	19	20	21	22	23	24	25	26	27	28	29	30
	X0	0	1	2	3	4	5	6	7	8	9	10	11	12	13	14	15	16	17	18	19	20	21	22	23	24	25	26	27	28	29	30

背番号	マークカラー	内	外	※背番号の高さは18cm 胸番号の高さは8cmになります。
	( / )			
胸番号	マークカラー	内	外	※胸番号は左胸になります。ただし 片胸マークを入れた場合は右胸になります。
	( / )			

BNI	0123456789	BNI	0123456789
-----	------------	-----	------------

※番号書体は右の2書体よりお選びください。

サイズの数量を記入してください。

S	M	L	0	X0	0-6	0-8	計
---	---	---	---	----	-----	-----	---

※右端がミシン加工されておりますので、切り離してご使用ください。