

INDEX

2018 BASEBALL & SOFTBALL

BALL (ボール)

- 硬式(試合球・練習球)ボール…………… P12
- ソフトボール/レーニングボール…………… P13
- 軟式ボール/ソフトボール/スコアブック…………… P14

GLOVE (グローブ)

- プロエッジオーダー(硬式/軟式/ソフトボール用グローブ) …… P19-46
- 硬式野球グローブ…………… P48-51
- 軟式野球グローブ…………… P52-55
- 少年軟式野球グローブ…………… P56-57
- ソフトボールグローブ…………… P58-59
- クラブアクセサリー…………… P59-60

BAT (バット)

- カストムオーダー…………… P64-71
- 硬式金属製…………… P73-75
- 硬式金属製(中学)…………… P75
- 硬式木製…………… P76
- 軟式金属製…………… P77-78
- 軟式FR製…………… P79
- 軟式木製…………… P79
- 少年軟式金属製…………… P80-81
- 少年軟式木製…………… P81
- ソフトボール/バット…………… P82
- トレーニングバット…………… P83
- ノックバット…………… P84-85
- バットアクセサリー…………… P85-86

SHOES (シューズ)

- プロエッジオーダー(シューズ)…………… P90-95
- 挿込金具スパイク…………… P96-97
- ポイントスパイク…………… P98
- トレーニングシューズ・審判シューズ…………… P99-100
- シューズアクセサリー…………… P101-102

EQUIPMENT (グッズ/アクセサリ)

- バッターズグローブ…………… P103-105
- 守備用・走塁用手袋…………… P105
- プロエッジオーダー(バッグ&ケース)…………… P106-109
- バッグ&ケース…………… P110-116
- ヘルメット…………… P118-121
- カストムオーダー(キャッチャーズギア)…………… P122-125
- キャッチャーズギア…………… P126-132
- カストムオーダー(エルボー/アットガード)…………… P133
- エルボーガード/アットガード…………… P134-135
- ピッチングマシン…………… P136-147
- グラウンド備品…………… P148-151
- ネット…………… P152-155
- ベース…………… P156-157
- 記念品…………… P158
- ベースボールグッズ…………… P159-163
- スピードテスター…………… P164
- サプリメント…………… P165-167
- 審判用品…………… P170-176

WEAR (ウェア)

- プロエッジトレーニングウェア…………… P178-179
- オーダー製ユニフォーム…………… P180-221
- ユニフォームラインオーダー…………… P212-223
- プロエッジユニフォームシャツオーダー…………… P224-227
- クラブモデル…………… P228-229
- 練習着…………… P230
- カストムオーダー/昇華Tシャツ…………… P231-243
- ベースボールTシャツ…………… P244-251
- オーダー製クロストレーニングウェア…………… P252-261
- トレーニングウェア…………… P262-265
- アンダーウェア…………… P266-269
- ウェアアクセサリー…………… P270-283
- オーダー製アプレジアン…………… P284-294
- カストムアプレジアン…………… P295
- ベースバッグアプレジアン…………… P296-298
- カストムグラウンドコート…………… P299
- ベースバッググラウンドコート…………… P300-301
- カストムフリース…………… P302
- ベースバッグフリース…………… P303
- アプレジアングラウンドコート(ジュニア)…………… P304
- ウェアサイズ規格表…………… P305
- マーキング…………… P306-311
- MLBライセンス…………… P312-313

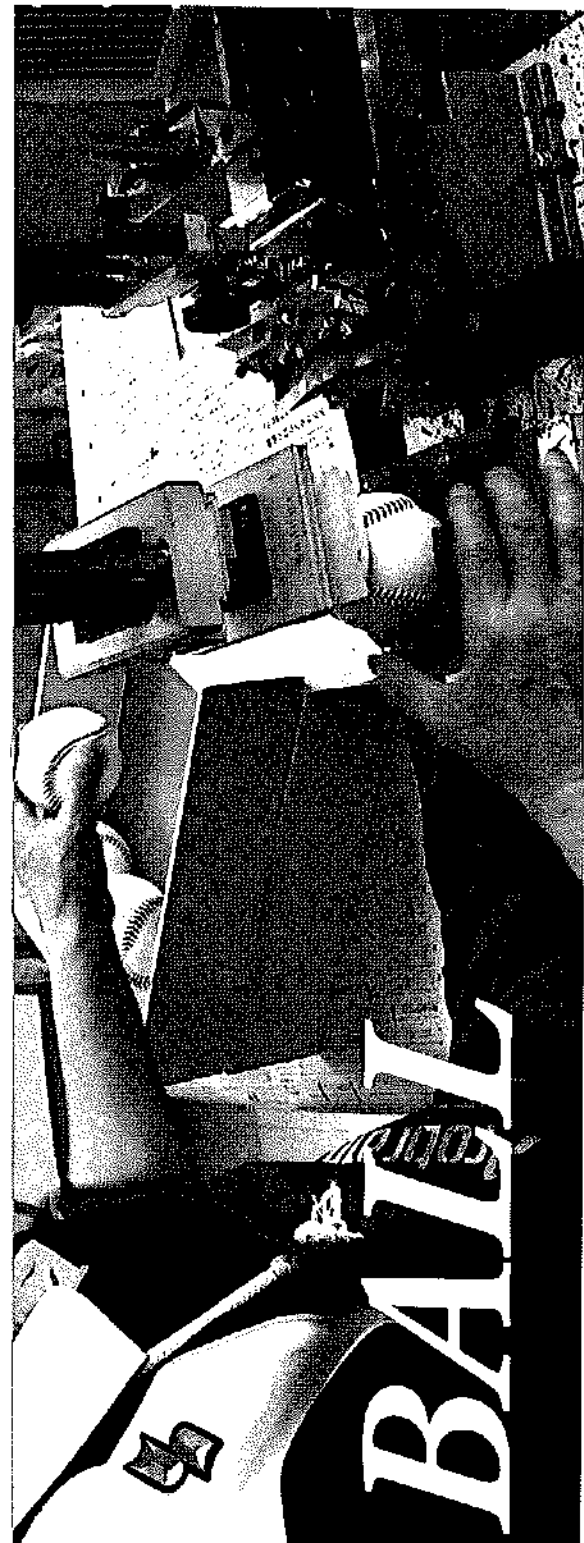

SSK硬式ボールは、全国高等学校野球選手権大会使用球をはじめ、多くの大会使用球として認められています。試合球から練習用、マシン用まで、その確かな品質には多くのプレーヤーから厚い信頼が寄せられています。

（SSK硬式ボール 二使用の大会・団体）

- 全国高等学校野球選手権大会使用球
- 日本高等学校野球連盟使用球
- 日本野球連盟公認球
- 日本大学野球連盟大会使用球
- 京六大学野球連盟公認球
- 京都大学野球連盟公認球
- 首都大学野球連盟公認球
- 関西大学野球連盟公認球
- 関西学生野球連盟公認球
- 関西六大学野球連盟公認球
- 日本リトルシニア中学硬式野球協会公認
- リトルシニアリーグ公認
- ボーイズリーグ公認
- ヤングリーグ公認

ネーム入れサービス実施中!

このページのSSK硬式ボールを5ヶ月前までお買い上げいただきますと、真鍮名、真鍮チーム名をボールに入れます。時期によりお名前が異なる場合がありますのでご了承ください。(GD450-GD180を除く)

※ボールの裏面に「SSK 学園」の文字が刻印されています。



試合球（社会人・大学/高校/リトルシニア）

JABA 公認ボール
GD450/¥1,200+消費税
 【原料】天然皮革
 ●社会人・大学試合球
 ●全国硬式野球連盟 2級 ¥14,400+消費税
 【生産国】中国



社会人・大学試合球
GD400/¥1,200+消費税
 【原料】天然皮革
 ●社会人・大学試合球
 ●全国硬式野球連盟 2級 ¥14,400+消費税
 【生産国】中国



高校試合球
GD180/¥1,060+消費税
 【原料】天然皮革
 ●高校試合球
 ●全国硬式野球連盟 2級 ¥12,720+消費税
 【生産国】中国



高校試合球 [NEW]
GD190/¥1,060+消費税
 【原料】天然皮革
 ●高校試合球
 ●全国硬式野球連盟 2級 ¥12,720+消費税
 【生産国】中国
 2018年2月発売



リトル・シニアリーグ試合球 [NEW]
LS35/¥1,060+消費税
 【原料】天然皮革
 ●日本リトルシニア中学硬式野球協会試合球
 ●全国硬式野球連盟 2級 ¥12,720+消費税
 【生産国】スウエーデン
 2018年2月発売

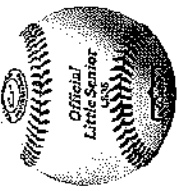

リトル・シニアリーグ試合球 [NEW]
LS25/¥930+消費税
 【原料】天然皮革
 ●日本リトルシニア中学硬式野球協会試合球
 ●全国硬式野球連盟 1級 ¥11,160+消費税
 【生産国】スウエーデン
 2018年2月発売



リトルリーグ試合球 [NEW]
LL25/¥930+消費税
 【原料】天然皮革
 ●リトルリーグ野球協会試合球
 ●全国硬式野球連盟 1級 ¥11,160+消費税
 【生産国】スウエーデン
 2018年2月発売



試合球（ボーイズ/ヤング）

ボーイズリーグ試合球 [NEW]
BB25/¥930+消費税
 【原料】天然皮革
 ●日本少年野球連盟試合球
 ●全国硬式野球連盟 2級 ¥11,160+消費税
 【生産国】スウエーデン
 2018年2月発売



ヤングリーグ試合球 [NEW]
YL25/¥930+消費税
 【原料】天然皮革
 ●ヤングリーグ試合球
 ●全国硬式野球連盟 1級 ¥11,160+消費税
 【生産国】スウエーデン
 2018年2月発売



練習球
GD50/¥720+消費税
 【原料】天然皮革
 ●高校練習球
 ●全国硬式野球連盟 1級 ¥8,640+消費税
 【生産国】中国



ソフトボール試合球/その他

ソフトボール回転エックボール

GDYBCH/¥1,800+消費税

【素材】天然皮革 (芯材PU充填)
●出荷単位1個
【生産国】中国

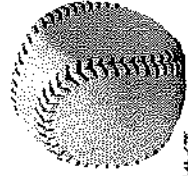

8号サイズ

サインボール

GDSB/¥400+消費税

【素材】人工皮革
●出荷単位12個 ¥4,800+消費税
【生産国】中国



サインボール大

GDSBB/¥4,000+消費税

【サイズ】直径:17cm
【素材】人工皮革
●出荷単位1個
【生産国】中国

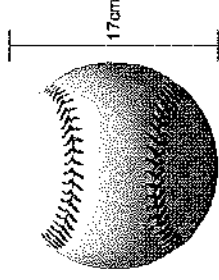

トレーニングボール

SWAY BALL

ボールが揺れ動く。
変化球対応トレーニングボール。

GDTRSB/¥500+消費税

【サイズ】直径:約70mm
【素材】発泡ウレタン
【生産国】中国



トスボール200

インパクトパワー強化。
（振りぬぐ力を養う）トレーニングボール

GDRTS20/¥1,000+消費税

【サイズ】重さ:約200g、直径:約9cm
【素材】PVC (表面)
●出荷単位1個
【生産国】台湾

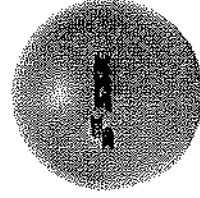

トスボール400

インパクトパワー強化。
（振りぬぐ力を養う）トレーニングボール

GDRTS40/¥1,200+消費税

【サイズ】重さ:約400g、直径:約9cm
【素材】PVC (表面)
●出荷単位1個
【生産国】台湾

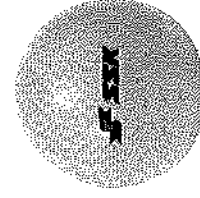

3WAYトレーニングボール

GTR3WB/¥1,800+消費税

【サイズ】直径:約74mm、円周:約295mm、重さ:約142g
【素材】天然皮革 (芯材PU充填) ●出荷単位1個 【生産国】中国

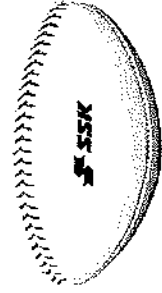

ミニボール(12個入り)

集中力向上トレーニングボール。

GDTRUB/¥1,800+消費税

【サイズ】直径:約3.7cm、円周:約12.4cm
【素材】発泡ウレタン ●12個入り
【生産国】中国

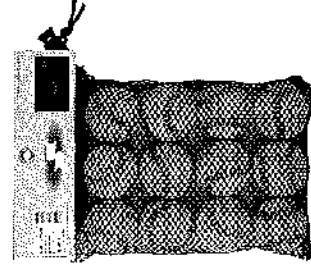

31
ミニ
ボール

ミニボール(穴あき)(12個入り)

空気抵抗で打者の手元で変化。

GDTRAU/¥600+消費税

【サイズ】直径:約3.9cm、円周:約12.2cm
【素材】ポリウレタン ●12個入り
【生産国】中国

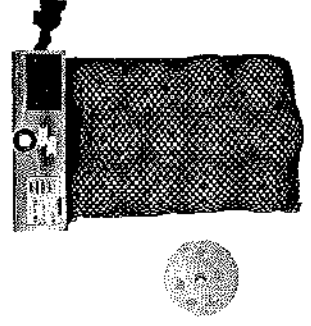

バッチイングマシン用練習球

GDMCK10/¥870+消費税

【素材】天然皮革 ●アフリカ産
●出荷単位12個 ¥10,440+消費税
【生産国】中国



スナップボール

GDSP/¥1,700+消費税

【サイズ】重さ:約420g
【素材】天然皮革 ●打球不可
●出荷単位1個
【生産国】中国



ローゼン

DP1/¥450+消費税

【容量】60g
●ヤベ止必
●出荷単位12個
【生産国】日本



軟式ボール・準硬式ボール・ソフトボール

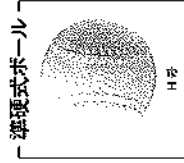
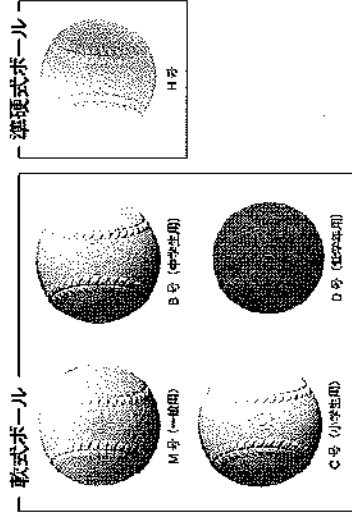

規格	内外ゴム	ナガセケンコー	ダイワマルエス	トップインターナショナル	出荷単位
M号	NGG-NGM ¥600+消費税	NAK-M ¥620+消費税	DAM-MM ¥600+消費税	KBH-TOPM ¥620+消費税	12
B号	NGG-NGB ¥570+消費税	NAK-BNEW ¥570+消費税	DAM-MB ¥570+消費税	KBH-TOPB ¥570+消費税	
C号	NGG-NGC ¥530+消費税	NAK-CNEW ¥530+消費税	DAM-MC ¥530+消費税	KBH-TOPC ¥530+消費税	
D号	NGG-OKD ¥390+消費税	NAK-D ¥390+消費税	DAM-MSD ¥390+消費税		
H号	NGG-NGH ¥770+消費税	NAK-HNEW ¥770+消費税			

ソフトボール

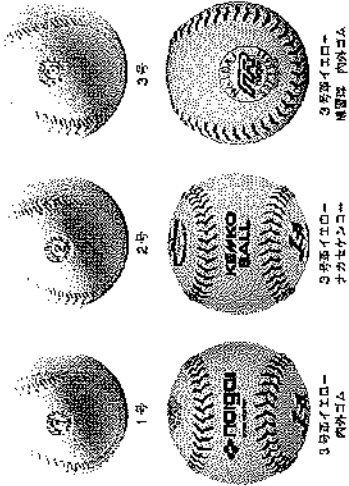

規格	内外ゴム	ダイワマルエス	価格	ナガセケンコー	価格	出荷単位
1号	NGG-SB1C N66-SB2C N66-SB3C	DAM-MS11C DAM-MS12C DAM-MS13C	¥760+消費税 ¥830+消費税 ¥900+消費税	NAK-S1CNEW NAK-S2CNEW NAK-S3CNEW	¥760+消費税 ¥830+消費税 ¥900+消費税	6 6 6
2号	カボック			NAK-S2K	¥830+消費税	12
3号	カボック			NAK-S3K	¥900+消費税	12
3号兼イロコ-	NGG-138202		¥1,100+消費税	NAK-S3HY	¥1,100+消費税	12
3号兼イロコ-兼野球	NGG-138203		¥750+消費税			6

スコアブック・メンバー交換用紙 (成美堂スポーツ出版)

SBD9102

SBD9103

SBD9104

SBD9105

SBD9106

SBD9107

SBD9108

SBD9109

SBD9110

SBD9111

SBD9112

SBD9113

SBD9114

ケンコー・学級体育用ソフトボール検定3号
NAK-KS12PUR/¥800+消費税
 [サイズ]重量:163±3g, 周径:30.48±0.27cm, 直径:約9.7cm
 [素材]表面/天然ゴム芯/ポリウレタン
 ※品質保証60枚



SSKグラブ搭載ファンクション一覧

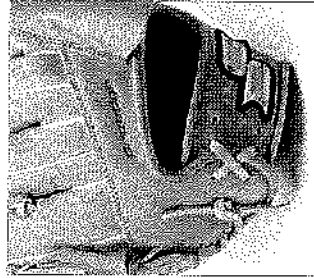

【Nバック】

グラブ背面の手入れ部分にクッション材を内蔵。圧迫感を緩和し、手との一体感を増す事で、捕球時の安定性を高めます。

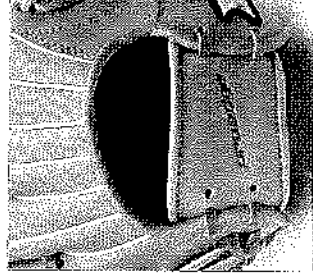

【DJバック】

親指側からベルト内部を紐が通る為、手の甲を全体的にホールドします。使い込むほどに機能を発揮し、グラブの操作性を高めます。

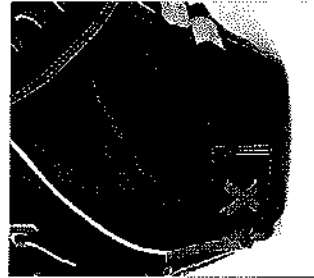

【フリーフレクション】

グラブ背面のくり抜き部分を斜めに設計。ホールド感を高め、手の甲部分のツツパリ感を緩和。捕球時のスムーズな動きをサポートします。



【ウインサム】

手首部のベルトパーツを親指側に伸ばした設計。外側に逃げる力を抑える事で、手との一体感が生まれ、操作性をアップさせます。

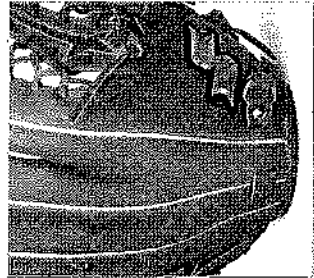

【クロスバック】

手の甲全体のホールド感を高めたモデル。手との一体感がしっかりとしたキャッチングを可能にします。

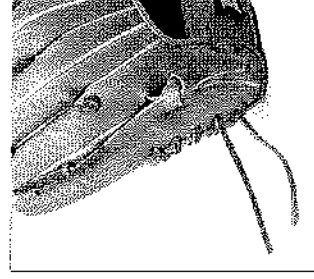

【ベルト調整ひも通し】

ベルト部分の締め紐を固定しない事により、手入れ口（ベルト部分）の微調整が可能です。

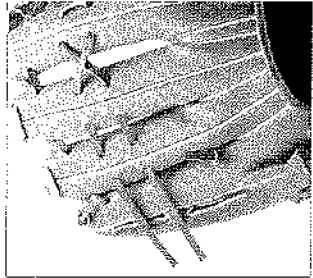

【背面ひも通し】

グラブ背面（指部）に紐を通す事により指先までの一体感を高め、操作性を高めます。

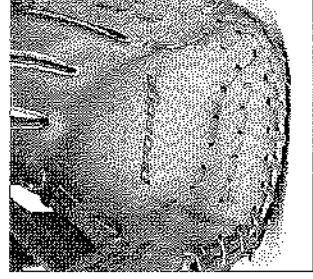

【結びひも通し】

土手の紐通しを連続させる事により、土手部分が硬くなり、しっかりとした型が持続します。

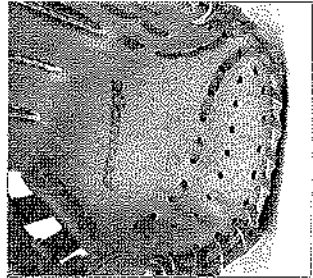

【土手ひも抜き】

グラブ土手部分に内蔵された芯材と本体を固定しない設計。グラブを柔軟に使用したい選手に最適です。



【ショートハート】

手の甲側の親指と人差し指パーツを一体にする事で捕球部（ポケット）が深くなりにくく、浅めのポケットが持続します。



をつくる人

用具のせいに
させたくみながら。

スペシャル動画
公開中!



Proedge

硬式プロエッジシリーズ/
プロ仕様をそのまま再現。

【素材】天然皮革製(ナチュラルレザーREV) ●クラブ級 [生産国]日本

投手用

NEW
PEK31418

¥49,000
+消費税

【サイズ】インクエブ
●指カバー付

L 右投げ R 左投げ
クラブレングス 7S

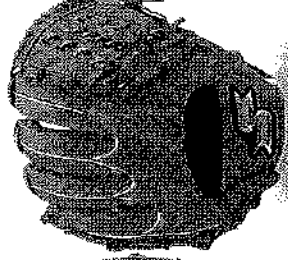
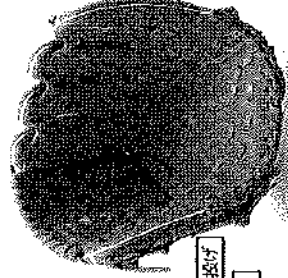

投手用

NEW
PEK31418N

¥49,000
+消費税

【サイズ】SMTクエブ

L 右投げ R 左投げ
クラブレングス 7S

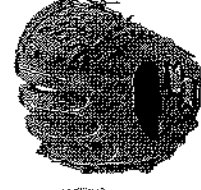
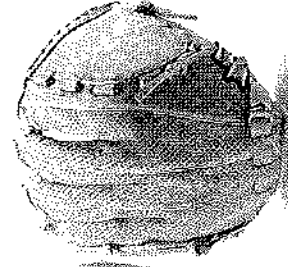
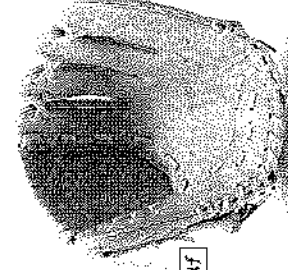

投手用

NEW
PEK81318

¥49,000
+消費税

【サイズ】クエブクエブAR
●指カバー付

L 右投げ R 左投げ
クラブレングス 6L

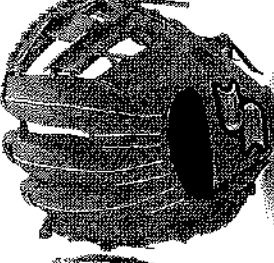
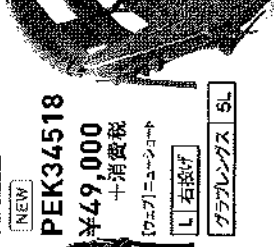

90
ブラック

45
ライトタン

35
オレング

内野手用

NEW
PEK34518

¥49,000
+消費税

【サイズ】ニューショート

L 右投げ
クラブレングス 5L

90
ブラック

4550
ライトタンブラック

35
オレング

PROEDGE

硬式プロエッジシリーズノ
フロは楯をそのまま再現。

【素材】天然皮革製(キヤエリルレザーWV) ●グラブ袋【生産国】日本

内野専用

NEW
PEK35716

¥49,000
+消費税

ウエアプロテクションX

L 右投げ

グラブリングス 5L

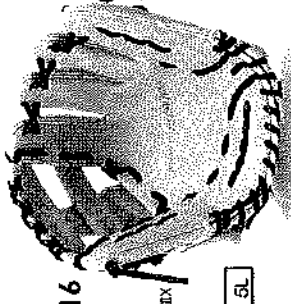

90
ブラック

4590
ライトタンクスブラック

35
オレンジ

内野専用

NEW
PEK84418

¥49,000
+消費税

ウエアプロテクションX

L 右投げ

グラブリングス 5L

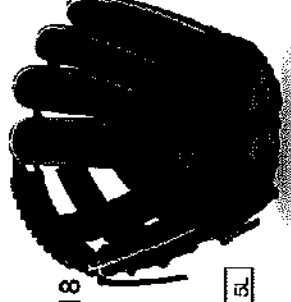

90
ブラック

4590
ライトタンクスブラック

35
オレンジ

内野専用

NEW
PEK85418

¥49,000
+消費税

ウエアプロテクションX

L 右投げ

グラブリングス 6S

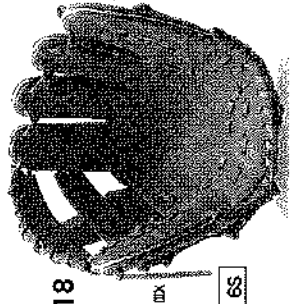

90
ブラック

4590
ライトタンクスブラック

35
オレンジ

内野専用

NEW
PEK64117

¥49,000
+消費税

ウエアニューシート

L 右投げ

グラブリングス 5L

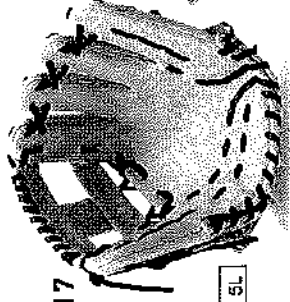

90
ブラック

4590
ライトタンクスブラック

35
オレンジ

内野専用

NEW
PEK66118

¥49,000
+消費税

ウエアプロテクションX

L 右投げ

グラブリングス 6S



90
ブラック

4590
ライトタンクスブラック

35
オレンジ

内野専用

NEW
PEK34018

¥49,000
+消費税

ウエアニューシート

L 右投げ

グラブリングス 4L

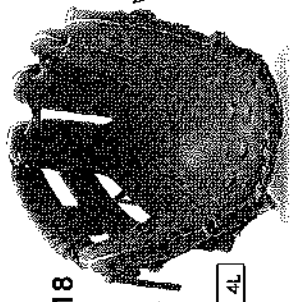

90
ブラック

4590
ライトタンクスブラック

35
オレンジ

※現在の染色技術では天然皮革製の場合、酸洗、光、水分、オイル遊びすぎによる多少の褪色、色移りは避けられませんので、ご了承下さい。
※赤や黄色系の色に預けては元の色が鮮やかでないため、色が落ちたり他の物に付着した場合は、目立つおそれがありますので、ご注意ください。

硬式クラブ

Proedge

硬式プロエッジシリーズ/
プロ仕様をそのまま再現。

【素材】天然皮革製(サチエラレルレザー-NV) ●クラブ長 [左:50]日本

外野専用

NEW
PEK87518

¥49,000
+消費税

ウエアレンスクロス

L 右投げ R 左投げ
クラブ長: 8L

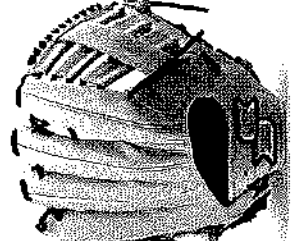
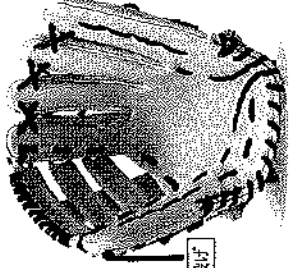

外野専用

NEW
PEK57618

¥49,000
+消費税

ウエアレンスクロス

L 右投げ R 左投げ
クラブ長: 8L

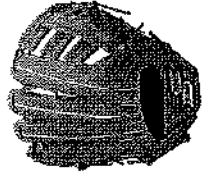
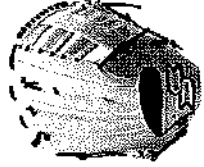

90
ブラック

4590
ライトタンクブラック

35
オレンジ

外野専用

NEW
PEK37218

¥49,000
+消費税

ウエアレンスクロス

L 右投げ R 左投げ
クラブ長: 8L

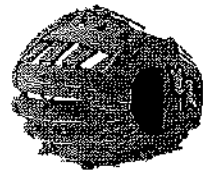
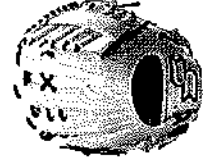
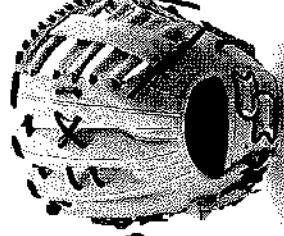
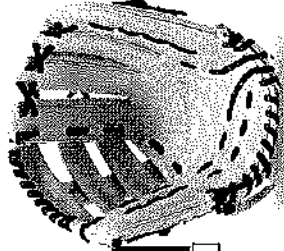
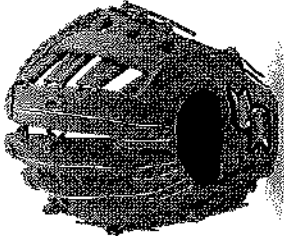
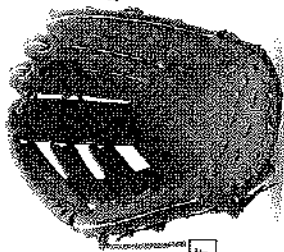

90
ブラック

4590
ライトタンクブラック

35
オレンジ

90
ブラック

4590
ライトタンクブラック

35
オレンジ

Proedge

硬式プロエッジ CM/
耐久性に優れた芯材を使用。堅実な捕球をサポート。

【素材】天然皮革製(サチエラレルレザー-NV) ●クラブ長 [左:50]日本

捕手専用

NEW
PEKM52716

¥50,000
+消費税

ウエアレンスクロス

L 右投げ

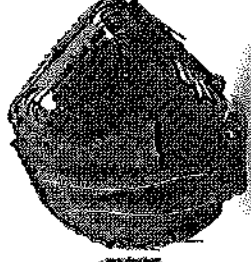
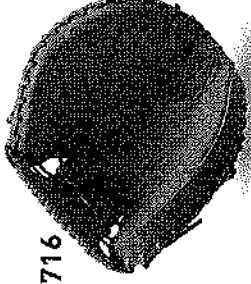

90
ブラック



35
オレンジ



90
ブラック



35
オレンジ

※現貨の染色技術では天然皮革の茶色、麻酔、光、水分、オイル等により多少の染色、色移りは避けられませんがご了承ください。また、染色技術の進歩により多少の色の違いが生じる場合があります。色合いや染色の仕方は予告なく変更される場合があります。

硬式ミット

Proedge

硬式プロエッジ FM/
耐久性に優れた芯材を使用。堅実な補綴をサポート。

【素材】天然皮革製(ケチュアルレザー-MV) ●クラブ製 (生産国)日本

【選手用】

NEW
PEKF53818
¥50,000
+消費税

ウエブ/ファーストミットウエブ

L 右投げ R 左投げ

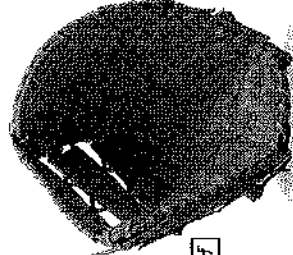

90
フック

35
オレンド



【選手用】

NEW
PEKF53716
¥50,000
+消費税

ウエブ/ファーストミットウエブ

L 右投げ R 左投げ



90
フック

35
オレンド

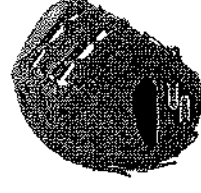

硬式クラブ

硬式スペシャルメイクアップクラブ/プロの基本型をそのまま採用。

【素材】天然皮革製(バキュームレザー-DX) 【生産国】中国

【選手用】

NEW
SMG314
¥オープン価格
+消費税

ウエブ/サインウエブ

●指カバー付

L 右投げ R 左投げ

クラブレングス | 7S



90
フック

90
フック

【内野手用】

NEW
SMG844
¥オープン価格
+消費税

ウエブ/ニエーコン

L 右投げ

クラブレングス | 5L



【内野手用】

NEW
SMG848
¥オープン価格
+消費税

ウエブ/ロケットクロス

L 右投げ

クラブレングス | 5L

90
フック

90
フック

【外野手用】

NEW
SMG875
¥オープン価格
+消費税

ウエブ/ロケットクロス

L 右投げ R 左投げ

クラブレングス | 8L

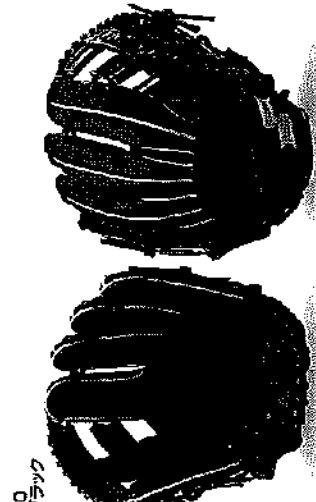

硬式ミット

硬式特選ミットシリーズ/入門者にも使いやすい深型ポケットを採用。チーム用品にもおすすぬ。

【素材】天然皮革製(スタアレザー) 【生産国】中国

【捕手用】

NEW
SPM120
¥オープン価格
+消費税

●指カバー付

L 右投げ R 左投げ

3747
ライトオレンド

9047
フックXタン

【選手用】

NEW
SPF130
¥オープン価格
+消費税

L 右投げ R 左投げ

9047
フックXタン

3747
ライトオレンドXタン

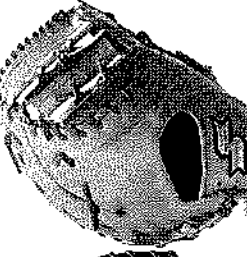
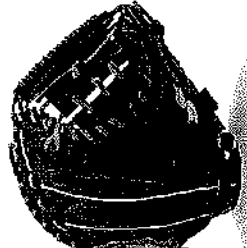
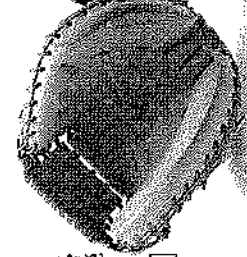

※現在の染色技術では天然皮革の場合、虫熱、光、水分、オイル塗布すぎによる多少の脱色、色移りは避けられませんので、ご了承下さい。
※赤や青系糸の色に閉じては赤や青の色の汗や汚れのため、色が落ちたり他の物に付着した場合、目立つ汚れがありますので、ご注意ください。

Proedge

【素材】天然皮革(ヒュームールレザーOK) ●グラブ袋 [左取回] 中四

軟式プロエッジシリーズ/プロ製で各ブレーススタイルに対応。

投手用

NEW
PEN31418
¥23,000
+消費税

ウエアプロエッジエアー
●指ガード付

L 右投げ R 左投げ
グラブレングス 7S

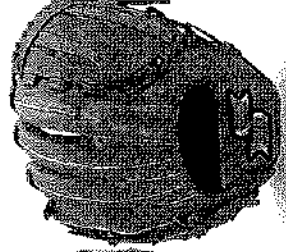
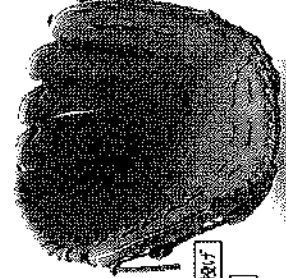

内野手用

NEW
PEN55118
¥23,000
+消費税

ウエアプロエッジエアー

L 右投げ
グラブレングス 6L

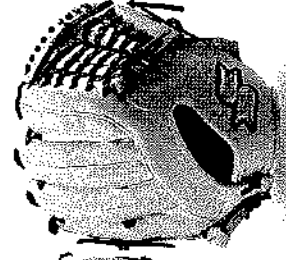
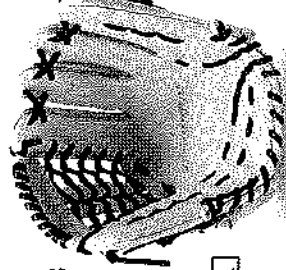

90
ブラック

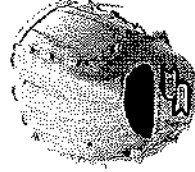

45
ライトタン



35
オレンジ



90
ブラック



4590
ライトタン&ブラック



35
オレンジ

内野手用

NEW
PEN85418
¥23,000
+消費税

ウエアプロエッジエアー

L 右投げ
グラブレングス 6S



内野手用

NEW
PEN84417
¥23,000
+消費税

ウエアプロエッジエアー

L 右投げ
グラブレングス 5L

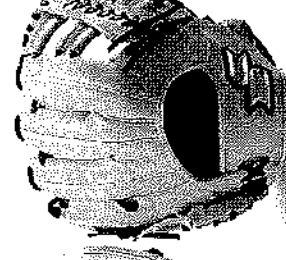
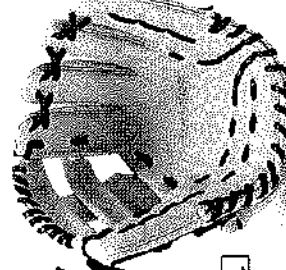

90
ブラック



4590
ライトタン&ブラック



35
オレンジ



90
ブラック



4590
ライトタン&ブラック



35
オレンジ

内野手用

NEW
PEN34518
¥23,000
+消費税

ウエアプロエッジエアー

L 右投げ
グラブレングス 5L



内野手用

NEW
PEN34018
¥23,000
+消費税

ウエアプロエッジエアー

L 右投げ
グラブレングス 4L

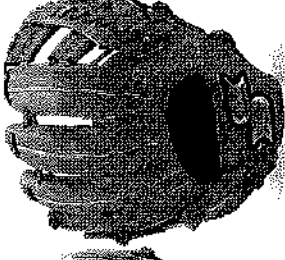
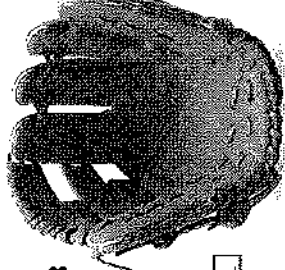

90
ブラック

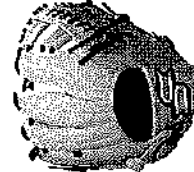

4590
ライトタン&ブラック

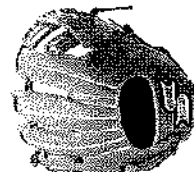

35
オレンジ



90
ブラック



4590
ライトタン&ブラック



35
オレンジ

*現在の染色設備では天然皮革の場合、経年、光、水分、オイル塗り等による多少の褪色、色移りは避けられませんが、ご購入の際は必ずお取り扱いの注意書をお読みください。
*本誌掲載の製品は必ずお取り扱いの注意書をお読みください。お取り扱いの際は必ずお取り扱いの注意書をお読みください。

Proedge

軟式プロエッジシリーズ / プロ型で各プレーズスタイルに対応。

〔素材〕天然皮革製(ヒュームレザー-DX) ●クラブ架 [生産国]中国

外野手用

NEW

PEN57617

¥23,000
+消費税

〔ウェブ〕カーネギー

L 右投げ R 左投げ

クラブリングス 8L

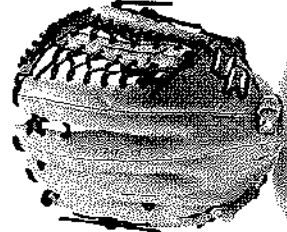
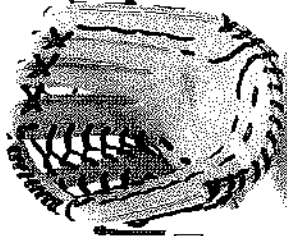

外野手用

NEW

PEN37218

¥23,000
+消費税

〔ウェブ〕レスポンス

L 右投げ R 左投げ

クラブリングス 8L

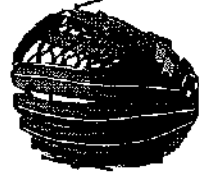
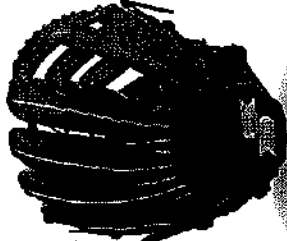

90
ブラック

4590
ライトタンブラック

35
オレンジ

外野手用

NEW

PEN37018

¥23,000
+消費税

〔ウェブ〕レスポンス

L 右投げ R 左投げ

クラブリングス 7S

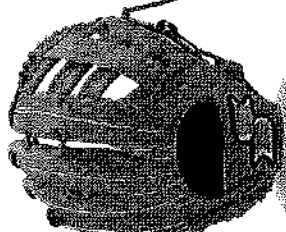
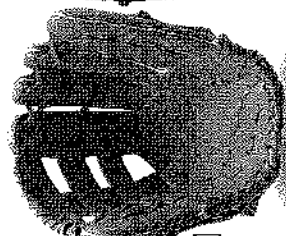

捕手用

NEW

PENM52716

¥24,000
+消費税

●指カバー付き

L 右投げ

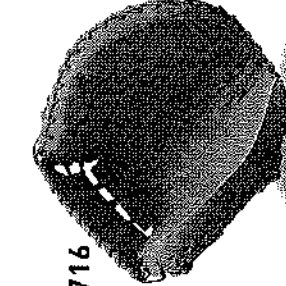

90
ブラック

4590
ライトタンブラック

35
オレンジ

捕手用

NEW

PENM53116

¥24,000
+消費税

●指カバー付き

L 右投げ



90
ブラック

35
オレンジ

一塁手用

NEW

PENF53518

¥24,000
+消費税

〔ウェブ〕ファーストステップ

L 右投げ R 左投げ

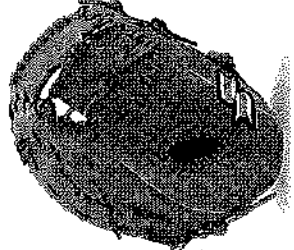
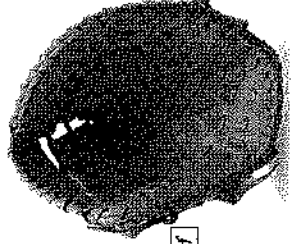
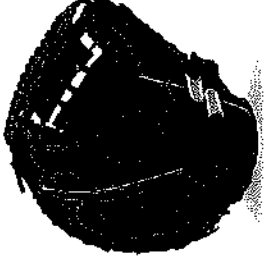

90
ブラック

35
オレンジ



90
ブラック

35
オレンジ

※現在の美色感柄では天然皮革製の場合、酸染、染、水色、オイル塗り等による多少の脱色、色移りは避けられませんので、ご了承下さい。
※赤や青系の色に関しては元の色が鮮やかになり、色が落ちると他の色に付着した場合は、目立つおそれがありますので、ご注意ください。

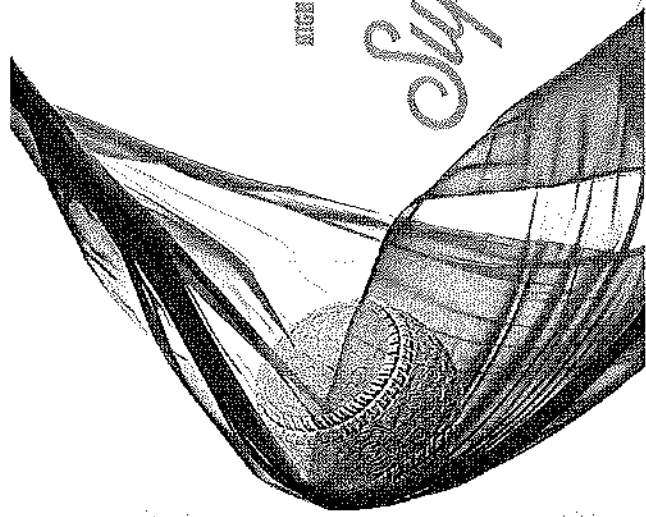

Super Soft
[スーパーソフト]

手を出す、
それだけ。
いびきはボールの勢いで掩れる。

Super Soft

軟式スーパーソフトシリーズ/
今すぐ使える勝負グラブ。特殊製法の柔らかいレザーを採用。スチーム無しで型付け可能!

【素材】天然皮革(シブタスラムスレーン) 【生産国】中国

オールラウンド用

NEW

SSG840

¥13,800
+消費税

ウェア/ニューフェイス

L 右投げ

グラブリングス 6S

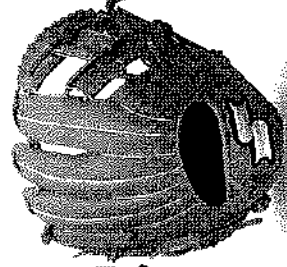

オールラウンド用

NEW

SSG850

¥13,800
+消費税

ウェア/ロケボクワロスIII

L 右投げ

グラブリングス 6L

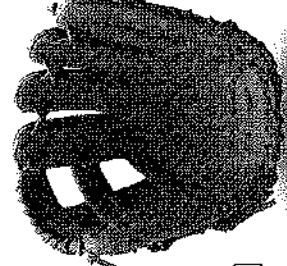

90
ブラック



95
オリーブ



44
Mブラック



90
ブラック



95
オリーブ



44
Mブラック

オールラウンド用

NEW

SSG860

¥13,800
+消費税

ウェア/ネオUN

L 右投げ R 左投げ

グラブリングス 7S

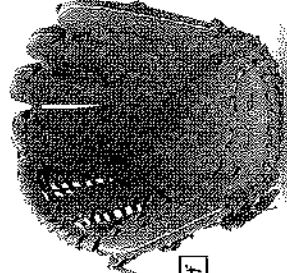
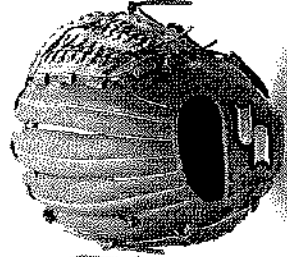

90
ブラック

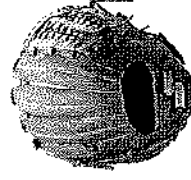

95
オリーブ

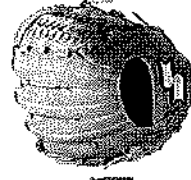

44
Mブラック

軟式ミット

Super Soft

軟式スーパーソフト/スーパースフトに特選のミット登場。特殊製法の柔らかいレザーを採用。スチーム無しで型付け可能!

【素材】天然皮革製(ソフトスチームレザー) 【生産国】中国

捕手用

NEW

SSM821

¥15,800
+消費税

●指かき付

L 右投げ R 左投げ



NEW

SSF833

¥15,800
+消費税

【素材】フェイバーズミットウレブ

L 右投げ R 左投げ

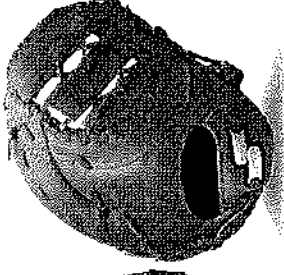
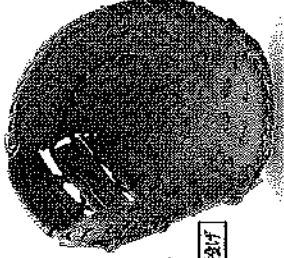

90
フック

95
オレソッ

44
Mプラウ

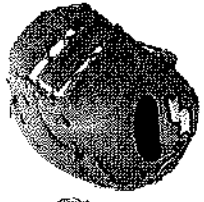

90
フック

95
オレソッ

44
Mプラウ

軟式ソフトボール兼用グラブ



軟式ゴッドナインシリーズ/
タンブリングレザーを使用した柔らかい設計。

【素材】皮革製/フェイバーズソフトボール用(牛革)皮革/合成皮革 【生産国】中国

オールラウンド用

NEW

GNG810

¥11,800
+消費税

【素材】フェイバーズ

L 右投げ R 左投げ

グラブリングス | 6L

90
フック

90
フック

オールラウンド用

NEW

GNG820

¥11,800
+消費税

【素材】フェイバーズ

L 右投げ R 左投げ

グラブリングス | 7S

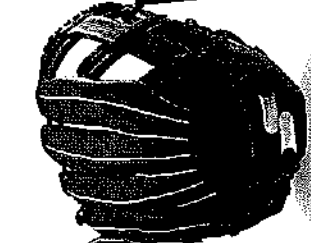

軟式ミット



軟式ゴッドナインシリーズ/
タンブリングレザーを使用した柔らかい設計。

【素材】皮革製/フェイバーズソフトボール用(牛革) 【生産国】中国

捕手用

NEW

GNM802

¥12,800
+消費税

●指かき付

L 右投げ



90
フック

90
フック

オールラウンド用

NEW

GNF803

¥12,800
+消費税

【素材】フェイバーズミットウレブ

L 右投げ R 左投げ

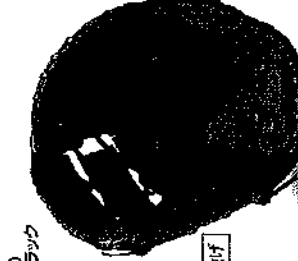

※製造の天候や湿度による色の変化、光、水分、オイル等による色の変化、色移りは避けられませんが、ご了承ください。また、素材の色に比べて若干の色が濃くなる場合があります。色が変わる場合は、目立つ場合は返品させていただきます。ご了承ください。

グラブ バット シューズ インスアウト ウェア

フェイバーズ グラブ 硬式 軟式 少年軟式 ソフトボール 野球

Proedge

【原料】天然皮革製 (バキューム・477474747-SX) (生産国) 中国

少年軟式プロエッジシリーズ/
素材にこだわり手に馴染む。次世代のスーパースターへ。

投手用

NEW
PEJ181

¥15,000
+消費税

ウエプロエッジアライズAR
●指かへ付

L | 右投げ | R | 左投げ
グラブリングス L



内野手用

NEW
PEJ184

¥15,000
+消費税

ウエプロニューショート

L | 右投げ | M
グラブリングス M



90
ブラック



33
レディッシュイエローレンジ



90
ブラック

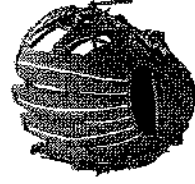

33
レディッシュイエローレンジ

内野手用

NEW
PEJ185

¥15,000
+消費税

ウエプロエッジアライズAR

L | 右投げ | L
グラブリングス L



内野手用

NEW
PEJ186

¥15,000
+消費税

ウエプロエッジHUN

L | 右投げ | L
グラブリングス L

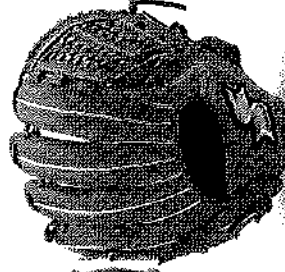
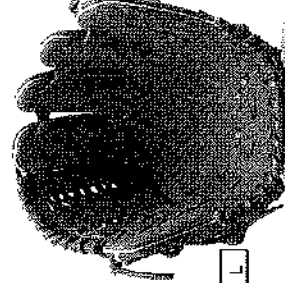

90
ブラック

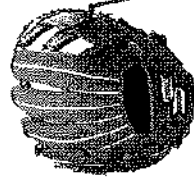

33
レディッシュイエローレンジ



90
ブラック



33
レディッシュイエローレンジ

外野手用

NEW
PEJ188

¥15,000
+消費税

ウエプロアウトネットH

L | 右投げ | R | 左投げ
グラブリングス LL

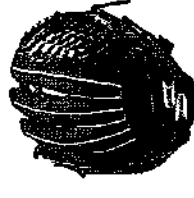

90
ブラック



33
レディッシュイエローレンジ

少年軟式グラブ

clayton cloth

少年軟式スーパーバントシリーズ/
今すぐ使える勝負グラブ。特殊製法の柔らかいレザーを採用。スチーム無しで型付け可能!

【素材】天然皮革製(ソフトスラム-スレーパー) 【生産国】中国

オールラウンド用

NEW

SSJ841

¥12,800
+消費税

【サイズ】ユニバーサル

L 右投げ

グラブリングス S

NEW

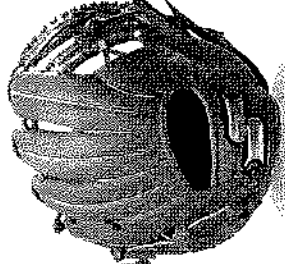
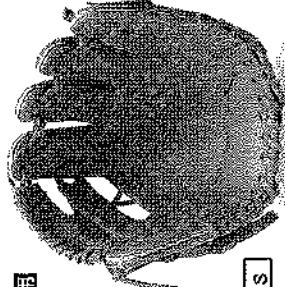

オールラウンド用

NEW

SSJ851

¥12,800
+消費税

【サイズ】ユニバーサル

L 右投げ

グラブリングス M

NEW



90
ブラック

35
オレング

44
Mブラック

オールラウンド用

NEW

SSJ861

¥12,800
+消費税

【サイズ】ユニバーサル

L 右投げ

グラブリングス L

NEW

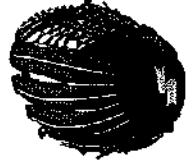
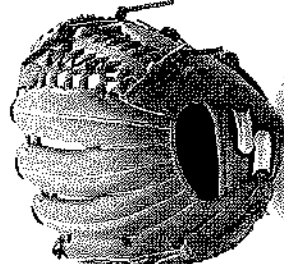
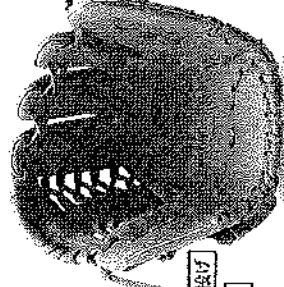

90
ブラック

35
オレング

44
Mブラック

少年軟式ミット

clayton cloth

少年軟式スーパーバント/スーパーストアに特選のミット登場。特殊製法の柔らかいレザーを採用。スチーム無しで型付け可能!

【素材】天然皮革製(ソフトスラム-スレーパー) 【生産国】中国

選手用

NEW

SSJM182

¥14,000
+消費税

【サイズ】ユニバーサル

L 右投げ

NEW

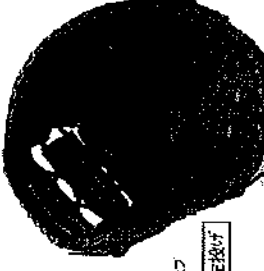
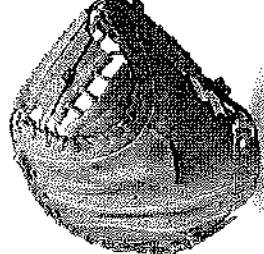
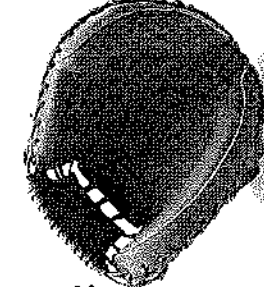

選手用

NEW

SSJF183

¥14,000
+消費税

【サイズ】ユニバーサル

L 右投げ

NEW



90
ブラック

35
オレング

44
Mブラック

※現在の特価は天然皮革製の場合、摩擦、光、水、汗、オイルなどによる多少の劣化、色移りは避けられませんが、ご了承下さい。また、特価は天然皮革製の場合、色移りや汚れの発生、目立つおそれがありますので、ご注意ください。

クラブ バット ショート ストック ウェア

70Lの ボーダー 硬式 軟式 少年軟式 ノンボール 70L+

ソフトボールグラブ

Super Soft

ソフトボールスーパースoftシリーズ/
今すぐ使える勝負グラブ。特殊製法の柔らかレザを採用。スチーム無しで型付け可能!

【特別天然皮革製(ソフトスラムスレザー)】(生産国)中国

オーラルアングルド型

NEW

SSS8040

¥13,800

+消費税

10x21インチ/ウエスト

L | 右投げ

グラブリングス | 7S

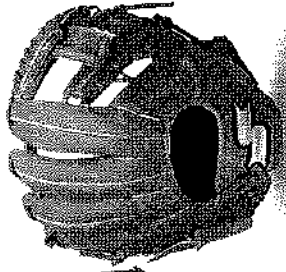
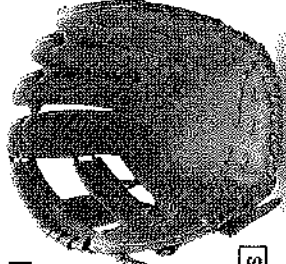

オーラルアングルド型

NEW

SSS8050

¥13,800

+消費税

10x21インチ/ウエスト

L | 右投げ

グラブリングス | 7L

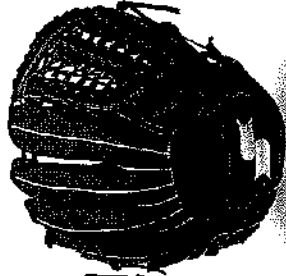
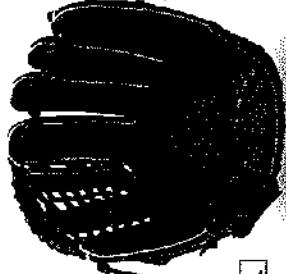

90
ブラック

95
オレンジ

44
MPブラック

90
ブラック

95
オレンジ

44
MPブラック

90
ブラック

95
オレンジ

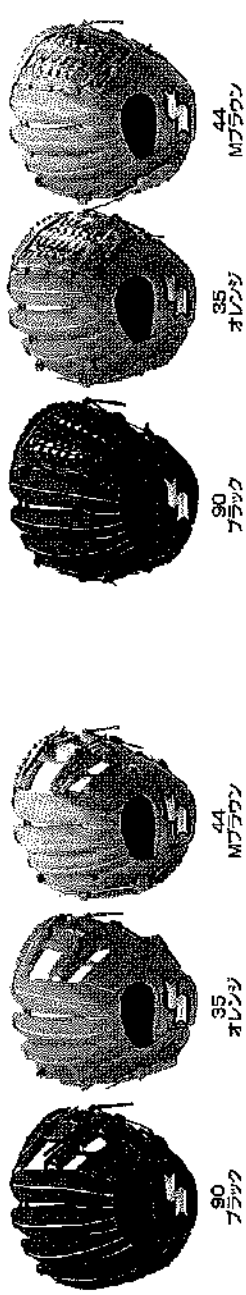

オーラルアングルド型

NEW

SSS8060

¥13,800

+消費税

10x21インチ/ウエスト

L | 右投げ

グラブリングス | 8S

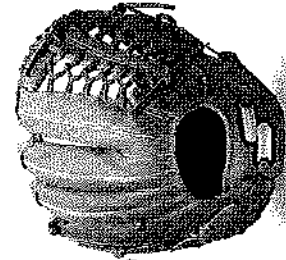
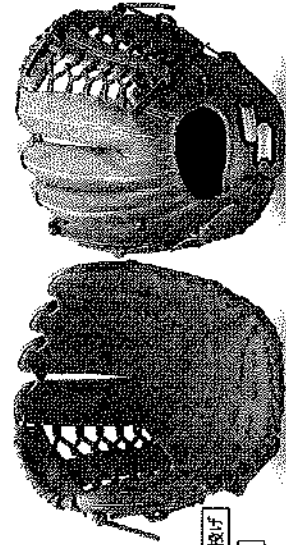

90
ブラック

95
オレンジ

44
MPブラック

90
ブラック

95
オレンジ

44
MPブラック



ソフトボールグラブ

Super Soft

レディースソフトボールスーパースoftシリーズ/
今すぐ使える勝負グラブ。特殊製法の柔らかレザを採用。スチーム無しで型付け可能!

【特別天然皮革製(ソフトスラムスレザー)】(生産国)中国

オーラルアングルド型

NEW

SSL8050

¥13,800

+消費税

10x21インチ/ウエスト

L | 右投げ

グラブリングス | 8S

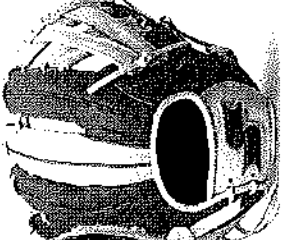
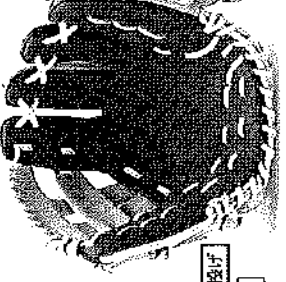

オーラルアングルド型

NEW

SSL8060

¥13,800

+消費税

10x21インチ/ウエスト

L | 右投げ

グラブリングス | 8L

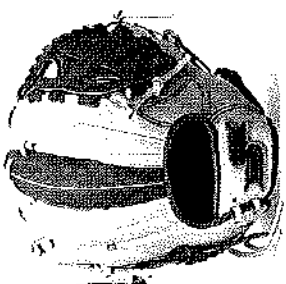
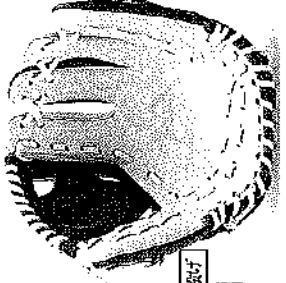

1050
ホワイト&グリーン

5010
グリーン&ホワイト

1050
ホワイト&グリーン

5010
グリーン&ホワイト

1050
ホワイト&グリーン

5010
グリーン&ホワイト



ソフトボールミット



ソフトボールゴッドナインシリーズ/
シンブル設計のオールマイティーなミット。

【素材】合成革/フェルト/ウレタン/TPR(牛革) 【生産国】中国

【捕手用】

90
フック

NEW

GNSM8020

¥12,800
+消費税

●指カバー付

【L】右投げ 【R】左投げ



【捕手用】

90
フック

NEW

GNSF8030

¥12,800
+消費税

【ウエア】フェルト/スミタウエ

【L】右投げ 【R】左投げ



カラー

バット

シューズ

グローブ/ヘルメット

ウェア

短パン/ソックス

硬式

軟式

少年軟式

ソフトボール

グラブアクセサリ

グラブ修理紐(硬式用)

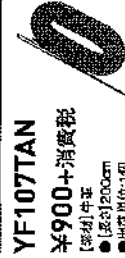

YF107TAN

¥900+消費税

【素材】牛革
●【長さ】200cm
●出荷単位:1個
【生産国】日本

タン

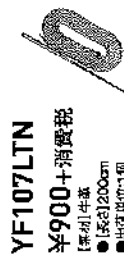

YF107LTN

¥900+消費税

【素材】牛革
●【長さ】200cm
●出荷単位:1個
【生産国】日本

ライオタン

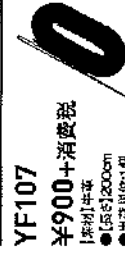

YF107BK

¥900+消費税

【素材】牛革
●【長さ】200cm
●出荷単位:1個
【生産国】日本

ブラック

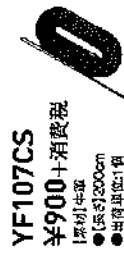

YF107WT

¥900+消費税

【素材】牛革
●【長さ】200cm
●出荷単位:1個
【生産国】日本

ホワイト

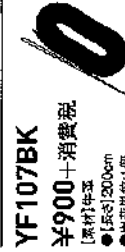

YF107R

¥900+消費税

【素材】牛革
●【長さ】200cm
●出荷単位:1個
【生産国】日本

オレンジ

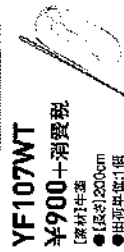

YF107BL

¥900+消費税

【素材】牛革
●【長さ】200cm
●出荷単位:1個
【生産国】日本

ブルー



YF107LOR

¥900+消費税

【素材】牛革
●【長さ】200cm
●出荷単位:1個
【生産国】日本

ライトオレンジ

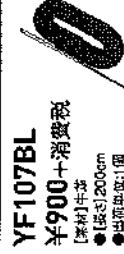

YF107ROR

¥900+消費税

【素材】牛革
●【長さ】200cm
●出荷単位:1個
【生産国】日本

レディッシュイエロオレンジ

グラブ修理紐(軟式/ボール用)

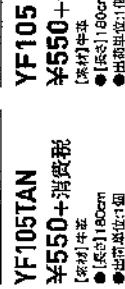

YF105TAN

¥550+消費税

【素材】牛革
●【長さ】180cm
●出荷単位:1個
【生産国】日本

タン

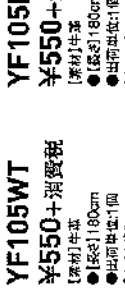

YF105WT

¥550+消費税

【素材】牛革
●【長さ】180cm
●出荷単位:1個
【生産国】日本

ホワイト

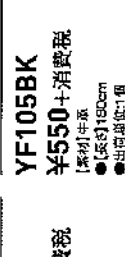

YF105BK

¥550+消費税

【素材】牛革
●【長さ】180cm
●出荷単位:1個
【生産国】日本

ブラック

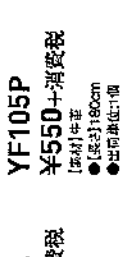

YF105P

¥550+消費税

【素材】牛革
●【長さ】180cm
●出荷単位:1個
【生産国】日本

ピンク

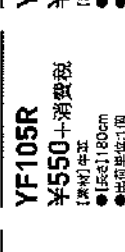

YF105LR

¥550+消費税

【素材】牛革
●【長さ】180cm
●出荷単位:1個
【生産国】日本

ライトオレンジ



YF105SL

¥900+消費税

【素材】牛革
●【長さ】180cm
●出荷単位:1個
【生産国】日本

シルバー

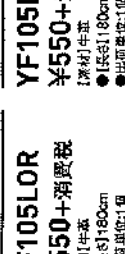

YF105LTN

¥550+消費税

【素材】牛革
●【長さ】180cm
●出荷単位:1個
【生産国】日本

ライオタン

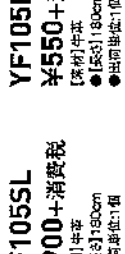

YF105ROR

¥550+消費税

【素材】牛革
●【長さ】180cm
●出荷単位:1個
【生産国】日本

レディッシュイエロオレンジ

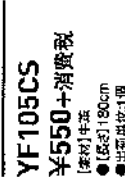

YF105CS

¥550+消費税

【素材】牛革
●【長さ】180cm
●出荷単位:1個
【生産国】日本

ココナッツ

※製造の急激な技術進歩は突然変異の機会、乾燥、光、水分、オイル塗布による多少の褪色、色移りは避けられませんが、ご了承ください。
※紫や黄色系の色に関してはさまざまな色相が混ざった場合、色が濁った状態になる場合があります。目立つ場合はお買い替えをお願いいたします。

お肌をいたわるように、愛用グラブもメンテナンスしようぜ!

メンテナンス

バット

シューズ

トンググリップ

ウェア



グラブ用軟化オイル(スプレー式)
 通軟性に優れ、皮革に適度な柔軟性を与えます。
MG10/¥500+消費税
 【サイズ】(容量)65ml
 ●主成分]石油系炭化水素、アブ
 ●容量単位:12g
 【生産国】日本



スーパークリーナー
 ごびりついた頑固汚れや
 余分なオイルを強力に落とす。
MG11/¥1,200+消費税
 【サイズ】(容量)190g
 ●主成分]石油系炭化水素、界面活性剤、乳化剤
 ●容量単位:1個
 【生産国】日本



マルチローションソンプラス
 汚れ落とし+ツヤ+しっとり感+グリップ効果。
 手間ひまかけずにお手入れ作業を
 終わらせたらい派のこれ1本。
MG13/¥800+消費税
 【サイズ】(容量)100ml
 ●主成分]石油系炭化水素、ワックス類、
 アミノ酸系界面活性剤
 ●容量単位:1個
 【生産国】日本

保潤スクワラン
 皮革+皮革繊維にすばやく潤い皮革耐久性アップ。
MG12/¥1,400+消費税
 【サイズ】(容量)80ml
 ●主成分]スクワランオイル、
 アルカン酸、グリセリン
 ●容量単位:1個
 【生産国】日本

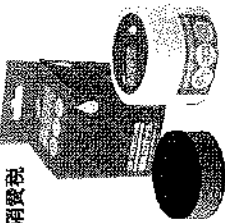

ツヤ出しオイル(リキッド式)
 SSK独自のツヤ出しリキッド。
MG14/¥1,000+消費税
 【サイズ】(容量)72ml
 ●主成分]ワックス類、油類、乳化剤
 ●容量単位:12g
 【生産国】日本



グローブ

硬式

軟式

少年軟式

ソフトボール

バット

お手入れブラシ
 メンテナンスの必須アイテム。
MG101/¥500+消費税
 ●材質]木製
 ●容量単位:1個
 【生産国】中国



シリコンツヤ出しクロス
 皮革表面が乾いた状態で使用。
 特殊なツヤ出しクロス。
MG102/¥500+消費税
 ●容量単位:1個
 【生産国】日本



仕上げ用スポンジ
 皮革表面に染み付いたオイルを均等にのばす。
 (便利な丸型、角型)
MG103/¥300+消費税
 ●容量単位:2個
 【生産国】日本



グラブメンテナンスセット
 全てのグラブに対応する、
 メンテナンスのスペシャルセット。
YF360G/¥1,700+消費税
 ●セット内容]スクワランオイル+スーパークリーナー
 ●スポンジ+ツヤ出しクロス+角型
 ●生産国]日本
 【生産国】中国



グラブハンマー
 バットの腐材を利用したグラブハンマー
GWHM/¥1,500+消費税
 【素材]木製 ●容量単位:1個
 【生産国】日本



ナチュラル

31cm

グラブキーパーベルト
 ボールをばさんでベルトを巻くことで型くずれを
 防ぎます。型崩れ防止球付。
GRKB/¥1,500+消費税
 【素材]合成ゴム ●型崩れ防止球付
 ●容量単位:1個
 【生産国】中国



ローゼン
DP1/¥450+消費税
 【容量]60g
 ●主成分]ロゼン、炭酸マグネシウム
 ●容量単位:1袋
 【生産国】日本



硬式金属製バット

硬式金属製バット展開MAP

クラブ取扱	バットバラン	ヘッドバラン	オールラウンドバラン	ミドルバラン	トップバラン
一般親式	 スーパーリアップ スカイム	 スーパーコンバトル LF ▶ P.74	 スカイム 31K WFL ▶ P.74	 プロエッジコンバトル MD ▶ P.75	 プロエッジコンバトル TP ▶ P.75
	 スカイム 31K LF ▶ P.74	 スカイム 31K WFL ▶ P.74	 スカイム 21 ▶ P.75		
	 スカイム 31K WFL ▶ P.75	 スカイム 21 JH ▶ P.75	 スカイム 21 JH ▶ P.75		
中学親式	 スカイム	 スカイム 21 JH ▶ P.75	 スカイム 21 JH ▶ P.75	 スカイム 21 JH ▶ P.75	 スカイム 21 JH ▶ P.75

用具のせいで
させたくないから。

5 せつくる人

スペシャル動画
公開中!

Precedge

CONDOR

プロエッジコンバトル

素材「HD88」Xニューコンドルヘッドでさらなる弾きを実現!

SCK0116TP/¥26,000+消費税

- 【素材】超合金アルミ合金(HD88) 【最大径】67mm
- ニューコンドルヘッド(特許登録第4439900号)
- ソフトブラス●グリップテープ●GTPU2BBR
- 【生産国】日本

90 プラック



83cm | 900g 以上 | 84cm | 900g 以上

SCK0116MD/¥26,000+消費税

- 【素材】超合金アルミ合金(HD88) 【最大径】67mm
- ニューコンドルヘッド(特許登録第4439900号)
- WF形状●ソフトブラス●グリップテープ●GTPU2BBR
- 【生産国】日本

99 ライトゴールド

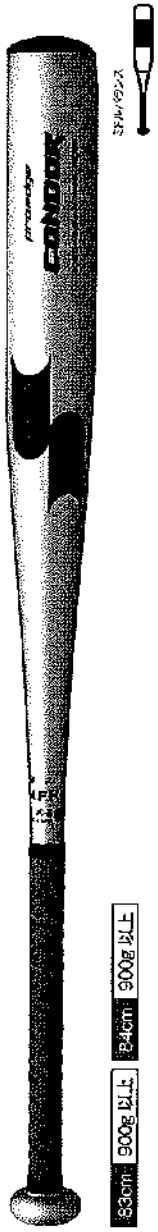

83cm | 900g 以上 | 84cm | 900g 以上

クラフ

バット

ソフトボール

プロエッジコンバトル TP

ウエア

ホーチ

硬式
金属製

中学
硬式
金属製

硬式
木製

軟式
金属製

軟式
FRP製

軟式
木製

少年
軟式
金属製

少年
軟式
木製

ソフト
ボール

プロエッジ
コンバトル

ソフト
バット

77掛-

硬式金属製バット

SUPER CONDOK 100 スーパーコンドルLF NEW

SBB1001/¥27,000+消費税

【素材】超合金・シリコン(SZ420) 【長さ(B)] 667mm
 ●LFコンパイルヘッド●カガ加工●グリップテープ:SBH1000
 【生産国】日本 2013年2月発売

9590 シルバーXブラック

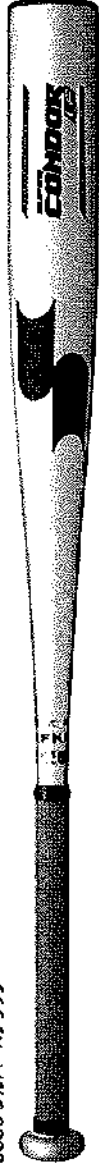

【LFコンパイルヘッド】

83cm | 900g以上 | 84cm | 900g以上

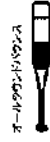

9095 ブラックXシルバー



83cm | 900g以上 | 84cm | 900g以上

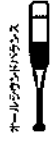

SKYBEAT31

スカイビート31 WF-L NEW

先端を絞り込み、軽重感を持たせてパワー・スイングを可能にしたモデル。
 振動減衰グリップを搭載しリユージュアル。

SBB1000/¥26,000+消費税

【素材】超合金・シリコン(XZ20) 【長さ(B)] 667mm
 ●カーリングヘッド●WF形状●グリップテープ:SBH1000
 【生産国】日本 2013年2月発売

9098 ブラックXゴールド



82cm | 900g以上 | 83cm | 900g以上
 84cm | 900g以上 | 85cm | 900g以上



9590 シルバーXブラック



83cm | 900g以上 | 84cm | 900g以上



EXTREMEBIK

スカイビート31K-LF

手前重心のバランスを採用し、さらに振りやすくなりました!
 緩衝層採用で打球音・打球感が進化。

SBK3116/¥26,000+消費税

【素材】超合金・シリコン(XZ20) 【長さ(B)] 667mm
 ●カーリングヘッド●WF形状●SB緩衝層●グリップテープ:GTPU268R
 【生産国】日本

90 ブラック



83cm | 900g以上 | 84cm | 900g以上

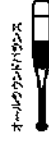

97 NBシルバー

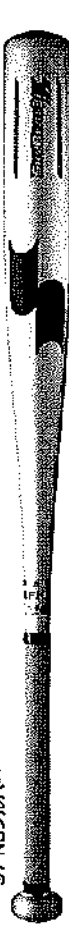

83cm | 900g以上 | 84cm | 900g以上



SKYBEAT31

スカイビート31K WF-L

インパクトパワーを逃さないカーリングヘッド! 打球音・打球感が進化! 緩衝層採用。

SBK3115/¥26,000+消費税

【素材】超合金・シリコン(XZ20) 【長さ(B)] 667mm
 ●カーリングヘッド●WF形状●SB緩衝層●グリップテープ:GTPU138R
 【生産国】日本

90 ブラック



80cm | 900g以上 | 82cm | 900g以上 | 83cm | 900g以上
 84cm | 900g以上 | 85cm | 900g以上 | 86cm | 900g以上

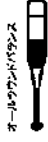

915 シルバー



83cm | 900g以上 | 84cm | 900g以上



グラブ

バット

シールド

インストラクト

ウェア

ホーダ

硬式
金属製

中学
硬式
金属製

硬式
木製

軟式
金属製

軟式
FIBRE

軟式
木製

少年
軟式
金属製

少年
軟式
木製

ソフト
ボール

バレー
バット

フット
バット

野球

硬式金属製バット

NeoFlight 21

ネオフライト 21
爽快に振り抜ける! 硬く弾く打感を生む素材 [J2014] 採用。総研磨仕様。

NFK2190F/¥24,000+消費税

【素材】超マジュラルミン (J2014) 【最大径】φ57mm
●CTSヘッド ●SB研磨 ●グリップテープ GTPTU9
【生産国】日本



【CTSヘッド】
先端キヤップはく込みを付たせ、
ヘッドの低速化比率/振速を
向上させる。

90 ブラック



83cm 900g 以上 84cm 900g 以上



SUPERSENSE

スーパーニューコンドル GF

CONDOR GF

大型グリップでバットコントロール性アップ! 2.0mmの厚いグリップテープ採用で握りこめる!
フレアーグリップ(プレア-ゴム)装着で振り抜き感向上!

SCK1515/¥24,000+消費税

【素材】超マジュラルミン (X220) 【最大径】φ67mm
●ニューコンドルヘッド(特許登録第443999号)
●L-RP仕様 ●TLグリップ ●グリップテープ GTPTUGF
【生産国】日本

95 オレンジゴールド



83cm 940g 以上 84cm 940g 以上 85cm 940g 以上



PROEDGE

プロエッジコンドル JH

CONDOR

素材 [HD88] X ニューコンドルヘッドでさらなる弾きを実現!

SCK01JH17T/¥26,000+消費税

【素材】超マジュラルミン (HD88) 【最大径】φ67mm
●ニューコンドルヘッド(特許登録第443999号)
●WF形状 ●キョクオプラスチック ●グリップテープ GTPTU98R
【生産国】日本

90 ブラック



83cm 830g 平均 84cm 840g 平均



SCK01JH17M/¥26,000+消費税

【素材】超マジュラルミン (HD88) 【最大径】φ67mm
●ニューコンドルヘッド(特許登録第443999号)
●WF形状 ●キョクオプラスチック ●グリップテープ GTPTU98R
【生産国】日本

89 ライトゴールド



83cm 810g 平均 84cm 820g 平均

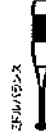

SKYBEAT 31

スカイビート 31K WF-L JH
インパクトパワーを逃さないカーリングヘッド打球音・打球感が進化! 総研磨採用。

SBK31JH16/¥26,000+消費税

【素材】超マジュラルミン (X220) 【最大径】φ67mm
●カーリングヘッド ●WF形状 ●SB研磨 ●グリップテープ GTPTU198R
【生産国】日本

90 ブラック



82cm 810g 平均 83cm 820g 平均

84cm 830g 平均

【カーリングヘッド】

先端にカーリング(曲)加工を付たせると
に打球時のヘッドの回転を抑制し、打球
音・打球感を逃さないSKY独自のパワーアップ
システム。



NeoFlight 21

ネオフライト 21 JH
爽快に振り抜ける! 硬く弾く打感を生む素材 [J2014] 採用。総研磨仕様様の中学硬式モデル。

NFK21JH16/¥24,000+消費税

【素材】超マジュラルミン (J2014)
●CTSヘッド ●SB研磨 ●グリップテープ GTPTU9
【生産国】日本

90 ブラック



82cm 780g 平均 83cm 790g 平均

84cm 800g 平均

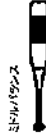

少年硬式金属製バット (ボーイズリーグ用)

SKYBEAT 31

スカイビート 31K WF-L BL
インパクトパワーを逃さないカーリングヘッド! 打球音・打球感が進化! 総研磨採用。

SBK31BL16/¥22,000+消費税

【素材】超マジュラルミン (X220) 【最大径】φ67mm
●カーリングヘッド ●WF形状 ●SB研磨 ●グリップテープ GTPTU198R
【生産国】日本

90 ブラック



78cm 690g 平均 80cm 700g 平均

ボーイズリーグ(財)日本少年硬式連盟認可



クラフ

バット

シートス

インストラクタ

ウェア

オーダー

硬式
金属製
中学
少年
硬式
金属製

硬式
木製

軟式
金属製

軟式
FRP製

軟式
木製

少年
軟式
金属製

少年
軟式
木製

ソフト
ボール

レディ
バット

バグ
バット

野球-

硬式木製バット

proedge プロエッジ NEW

SSKアドバイザリースタッフのこだわりを再現した木製バット。BFJマーク入り。

EBB3001/¥13,000+消費税

【素材】メイプル
【生産国】日本 2018年2月発売



HS ナチュラル 坂本モデル フレアーグリップ

84cm 890g 平均 85cm 890g 平均

PS ブラックXナチュラル プロモデル



84cm 890g 平均 85cm 890g 平均

PH 赤褐色 平田モデル



84cm 890g 平均

PH MブラックX赤褐色 北條モデル フレアーグリップ



84cm 890g 平均

PH K 黒色ナチュラル 野池モデル フレアーグリップ



84cm 890g 平均 ●焼き入れ加工

LEAGUE CHAMP

リーグチャンプ BAMBOO NEW

練習用に最適な合木バット。耐久性に優れ、芯で捉える練習におすすめです。

SB83003/¥8,000+消費税

【素材】竹 ●合木加工
【生産国】中国 2018年2月発売

10 ナチュラル

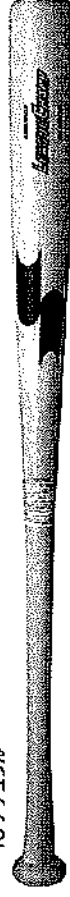

82cm 900g 平均 84cm 900g 平均 85cm 900g 平均

LEAGUE CHAMP

リーグチャンプ LAMI

打球部にメイプル素材を採用したモデル。

BBT4517/¥8,500+消費税

【素材】竹×メイプル ●ファイバヘッド ●合木加工
【生産国】中国

10 ナチュラル



84cm 900g 平均

9010 ブラックXナチュラル



85cm 900g 平均

【ファイバヘッド】
シャープな振り幅を
際立たせる。
(ヘッドより推す)



本誌バットについて木製バットは天然素材のため材質によりカゴロの発生と多少の違いが生じたり、使用状況により色むらや折れなどの発生場合があります。また、各選手の使用しているバットは、仕様やカラーリングが異なる場合があります。あらかじめご了承ください。

キターーー!!! ハンターの出番だ!



新軟式M号球対応
反発係数 **12.98%**

※従来軟式と新軟式M号球(ケンコー社製)比較



ハンターマックス

軽い!重い!長い!ハンターマックスのサイズバリエーションモデルです。

HMN00216/¥35,000+消費税

【素材】超メッシュ(170) 【長さ】168mm
●カーリングヘッド ●SB前後 ●NEWハンビコー
●バッドケース付 ●グリップテープGTPUGBR
【生産国】日本

【カーリングヘッド】

先端にカーリング(曲がり)加工を施すことにより打球時のバウンドを低減し反発係数を向上させSSK独自のバワーアップシステムです。



85 シルバー
84cm | 690g 平均

SSKバックス



20 レッド
85cm | 800g 平均

トップバックス



38 ゴールド
86cm | 770g 平均

トップバックス

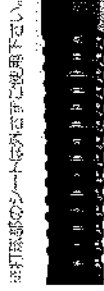

※打球部のシートは必ず必ず使用下さい。

【NEWハンビコー(凹凸)コア】
凹部がボールの形状を即入、凸部がボールの形状を即出することで打球の初速がアップするSSK独自の打球部構造。

バッドケース付



ハンターマックス

打球部「ハンビコー」が進化し、打球初速さらにアップ。また、ハンビコーコアの範囲拡大と安心感のある形状へ。

HMN00115/¥35,000+消費税

【素材】超メッシュ(170) 【長さ】168mm
●カーリングヘッド ●SB前後 ●NEWハンビコー
●バッドケース付
【生産国】日本

【カーリングヘッド】

先端にカーリング(曲がり)加工を施すことにより打球時のバウンドを低減し反発係数を向上させSSK独自のバワーアップシステムです。



90 ブラック
83cm | 690g 平均 ●グリップテープGTPUSBR

SSKバックス



9095 ブラックXシルバー
84cm | 720g 平均 ●グリップテープGTPUG

SSKバックス



9020 ブラックXレッド
85cm | 750g 平均 ●グリップテープGTPUG

SSKバックス

※打球部のシートは必ず必ず使用下さい。



【NEWハンビコー(凹凸)コア】
凹部がボールの形状を即入、凸部がボールの形状を即出することで打球の初速がアップするSSK独自の打球部構造。

バッドケース付

※写真、仕様書とは異なる場合があります。ご購入の際は必ず本製品(バット)と付属品(バットケース、バットケース付)を確認してください。また、本製品はSSK独自のバワーアップシステムを採用しています。SSK独自のバワーアップシステムを採用しているため、SSK独自のバワーアップシステムを採用しているものと比べて、打球部のバウンドが低減され、打球の初速がアップするSSK独自の打球部構造を採用しています。

一般軟式金属製バット

PROGE
CONDOR
RB

プロジェクトダブルRB NEW
新素材「HD88」×ニューコンドルヘッドでさらなる弾きを実現!

EBB4000/¥21,000+消費税

【素材】超マジュラルミン (HD88) 【長さ】 667mm
●ニューコンドルヘッド (特許登録第433880号)
●ソフトバースト・グリップテープ・GTPU28BR
●感応性バグ球取付可

【生産国】日本 2019年2月現在

【ニューコンドルヘッド】



9038 ブラックXコールド

84cm 800g 平均 85cm 820g 平均



ボールワンズ



SKYBEAT31 スカイビート31K WFL

硬式野球用バット「スカイビート31K」と同じ仕様の軟式用モデル。

SBN31017/¥24,000+消費税

【素材】超マジュラルミン (G220) 【長さ】 667mm
●カーリングヘッド ●WFL形状 ●6B形状 ●グリップテープ・GTPU13BR

【生産国】日本

【カーリングヘッド】
先端にカーリング(曲り)加工を施すことにより打球時の力の分散化を図り、反発特性を引き出すSSX形状のバグ・フランクを有します。

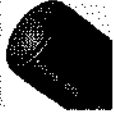

90 ブラック

83cm 900g 以上 84cm 900g 以上



ボールワンズ

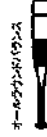

CRAWLING クラムメタル

超ジュラ+ウレタン入りの本格モデル! 打感と振り抜きの良さが特徴。

CRN00117/¥17,000+消費税

【素材】超マジュラルミン (G170) 【長さ】 668mm
●カーリングヘッド ●SS形状 ●グリップテープ・GTPU6BR
●感応性バグ球取付可

【生産国】日本

95 シルバー

84cm 690g 平均 85cm 710g 平均



ボールワンズ

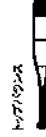

EXCEEDER RB

スカイビート31K RB NEW
インパクトパワーを逃さないカーリングヘッド! 打球音・打球感が進化! 線研ぎ採用。

SBB4001/¥15,000+消費税

【素材】超マジュラルミン (G170) 【長さ】 667mm ●カーリングヘッド
●線研ぎ採用 ●WFL形状 ●SS形状 ●グリップテープ・GTPU6BR
【生産国】日本 2019年2月現在

【カーリングヘッド】
先端にカーリング(曲り)加工を施すことにより打球時の力の分散化を図り、反発特性を引き出すSSX形状のバグ・フランクを有します。



9590 シルバーXブラック

83cm 610g 平均 84cm 620g 平均



ボールワンズ

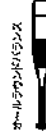

9038 ブラックXコールド

84cm 620g 平均 85cm 630g 平均



ボールワンズ



Neoflight RB

ネオフライトRB NEW
超マジュラルミン採用! 軽量仕様。

SBB4002/¥10,500+消費税

【素材】超マジュラルミン 【長さ】 668mm
●マツカルヘッド

【生産国】中国 2019年2月現在

【マツカルヘッド】
先端に加重配置 マツカルヘッド、バグ先端に加重配置を有し、打球時の力の分散化を図り、反発特性を引き出すSSX形状のバグ・フランクを有します。



7052 ネイビーXターコイズ

83cm 650g 平均 85cm 660g 平均



ボールワンズ

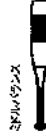

9038 ブラックXコールド

84cm 680g 平均 85cm 690g 平均



ボールワンズ

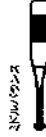

少年軟式金属製バット



スーパープロ NEW

アドバイザリースタッフモデル(坂本、菊池、北條モデル)

SBB5004/¥8,500 +消費税

【素材】アルミ合金 【最大径】66.5mm

【重量】201g(±0.5g)

【生産国】日本 2018年2月発売

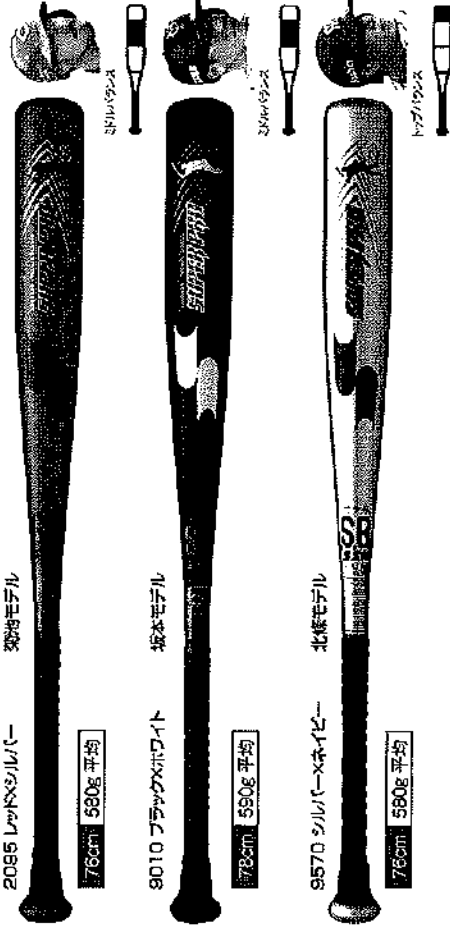

2095 レッド×シルバー 菊池モデル

76cm 590g 平均

9010 ブラック×ホワイト 坂本モデル

78cm 550g 平均

9570 シルバー×ネイビー 北條モデル

76cm 580g 平均



スタルキーPRO NEW

初めての野球シリーズ。坂本モデル。少年の手にあわせてグリップ径を細く設計。(φ19mm)

SBB5005/¥6,500 +消費税

【素材】アルミ合金 【最大径】66.5mm

【重量】201g(±0.5g)

【生産国】日本 2018年2月発売

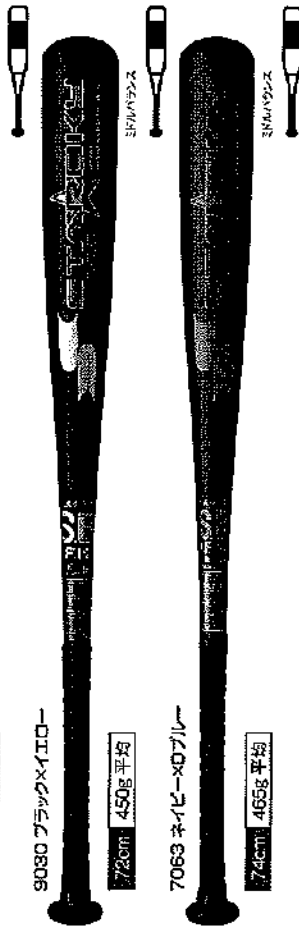

9570 シルバー×ネイビー

76cm 495g 平均

9030 ブラック×イロ

72cm 450g 平均

7063 ネイビー×Dブルー

74cm 465g 平均



スタルキーPRO NEW

初めての野球シリーズ。菊池モデル。少年の手にあわせてグリップ径を細く設計。(φ19mm)

SBB5006/¥6,500 +消費税

【素材】アルミ合金 【最大径】66.5mm

【重量】201g(±0.5g)

【生産国】日本 2018年2月発売

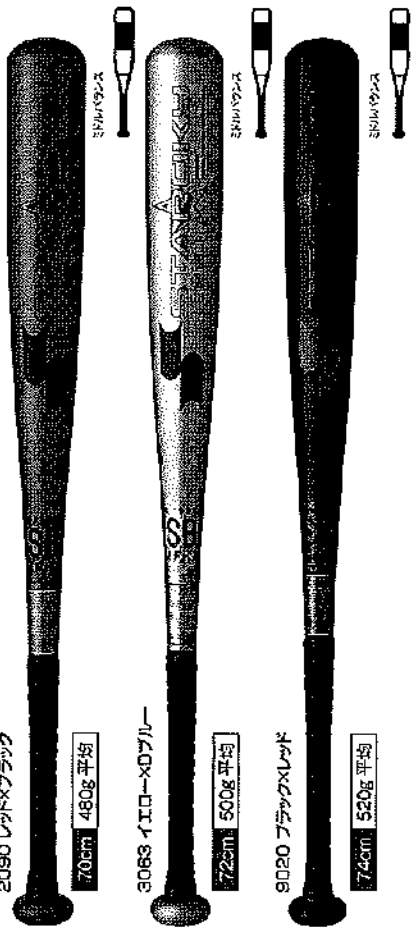

2090 レッド×ブラック

70cm 480g 平均

3063 イロ×Dブルー

72cm 500g 平均

9020 ブラック×レッド

74cm 550g 平均

少年軟式木製バット

プロモデル NEW

SSKアドバイザリースタッフのこだわりを再現した少年軟式木製バット。

SBB5007/¥4,500 +消費税

【素材】KFR

【重量】201g

【生産国】日本

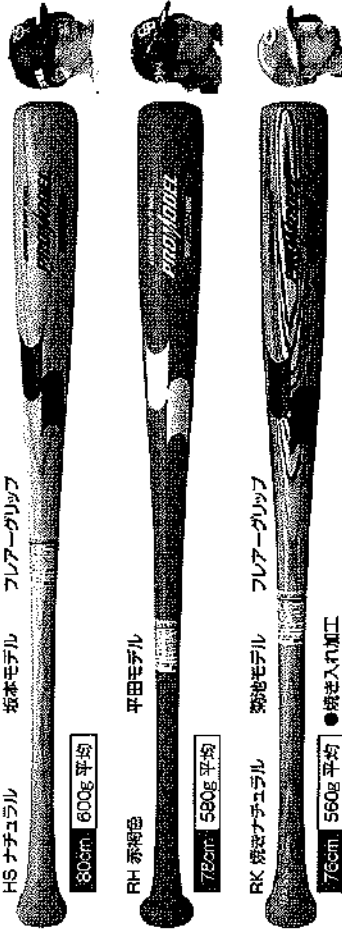

HS ナチュラル 坂本モデル フレアーグリップ

80cm 600g 平均

RH 赤堀 平田モデル

79cm 590g 平均

RK 焼きナチュラル 菊池モデル フレアーグリップ

76cm 550g 平均 ●焼き入れ加工

木製バットに比べて木製バットは天然素材のため材料により多少の差が生じ、使用状況により個人差が生じる場合があります。また、各選手のプロモデルは、SSKアドバイザリースタッフのバットを基にアレンジしたものです。また、各選手のプロモデルは、仕様(長さ・重さ)が変更になる場合があります。あらかじめご了承ください。

ソフト

バット

シリーズ

インライン

ユニフォーム

オナー

硬式
金属製

中学
硬式
金属製

硬式
木製

軟式
金属製

軟式
FRP製

軟式
木製

少年
軟式
金属製

少年
軟式
木製

ソフト
ボール

トレーニング
バット

バック
バット

グローブ

ソフト3号金属製バット (コムボール対応)



スカイホルダー-SB

超々ジュラルミンを採用したミドルバランス設計。

SHRS30417/¥12,300+消費税

【素材】ジュラルミン 【長さ(約)】637mm

●ツカハイット●グリップテープ付

【生産国】中国



60 ブルー
83cm 690g 平均



90 ブラック
84cm 710g 平均

SPM192A



ゴッドライン
ミドルバランス設計。

GNRS30216/¥8,500+消費税

【素材】アルミ合金 【長さ(約)】657mm

●グリップテープ付GTPUG

【生産国】日本



90 ブラック
83cm 700g 平均



20 レッド
84cm 710g 平均



95 シルバー
84cm 710g 平均

SPM192A



ソフトボール2号金属製バット



ゴッドライン
ミドルバランス設計。

GN520216/¥7,300+消費税

【素材】アルミ合金 【長さ(約)】650mm

●グリップテープ付GTPUG

【生産国】日本



95 シルバー
79cm 540g 平均



20 レッド
81cm 550g 平均

SPM192A

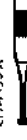

スタルキー

初めてのソフトボールシリーズ。成長に沿って選べる3サイズ展開(73cm・75cm・77cm)。

SRS21217/¥6,300+消費税

【素材】アルミ合金 【長さ(約)】650mm

●グリップテープ付GTPUG

【生産国】日本



20 レッド
73cm 540g 平均



51 ライトグリーンゴールド
75cm 550g 平均



90 ブラック
77cm 560g 平均

SPM192A

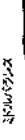

グラフ

バット

ショート

ミッドレンジ

ウェア

キャップ

硬式
金属製

中学
硬式
金属製

硬式
木製

軟式
金属製

軟式
FRP製

軟式
木製

少年
軟式
金属製

少年
軟式
木製

ソフト
ボール

トルネ
ゴ
バット

ノック
バット

バット

トレーニングバット

DYNAMITE NEW **TRAINING**

ダイナマイトトレーナー NEW
マシントレーニング対応可。グリップテープに振動減衰タイプを搭載しリニューアル。

SBB7000/¥18,000 + 消費税

【素材】ジュエラルミン(D210) 【径】φ63.5mm

●グリップテープ:SBA1000

【生産国】日本



9770 NBSシルバー×ネイビー

84cm 1100g 平均



9088 ブラック×ゴールド

84cm 1200g 平均



9020 ブラック×レッド

84cm 1000g 平均

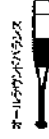

LEAGUE CHAMP

リーグチャンプ TRAINING NEW
リーグチャンプのヘビーウェイトモデル。実打可能。

SBB7001/¥7,000 + 消費税

【素材】木製 ●実打可能 【生産国】日本



9088 ブラック×ゴールド

85cm 1200g 平均

LEAGUE CHAMP

リーグチャンプ TRAINING NEW
スタンダード形状のトレーニングバット。実打可能。

SBB7002/¥6,500 + 消費税

【素材】木製 ●実打可能 【生産国】日本



7010 ネイビー×ホワイト

84cm 1000g 平均 85cm 1000g 平均

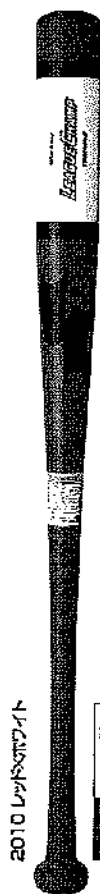

2010 レッド×ホワイト

84cm 1000g 平均

ジュニアトレーニングバット

LEAGUE CHAMP

リーグチャンプ TRAINING NEW
実打可能。少年木製トレーニングバット。

SBB7003/¥4,500 + 消費税

【素材】木製 ●実打可能 【生産国】日本



6810 Dブルー×ホワイト

80cm 800g 平均



9010 ブラック×ホワイト

80cm 800g 平均

LEAGUE CHAMP

リーグチャンプ TRAINING NEW
少年軟式バットを使用するジュニアプレーヤーにお勧めのトレーニングバット。

SBB7004/¥4,500 + 消費税

【素材】木製 【生産国】日本



9063 ブラック×Dブルー

80cm 700g 平均

木製バットについて木製バットは天然素材のため材質によりカチカチの音と多少遠いが生じたり、使用状況により凹んだり、折れる場合があります。

グラブ

ヘルメット

グローブ

バッティンググローブ

シューズ

帽子

硬式
金属製

中学
硬式
金属製

硬式
木製

軟式
金属製

軟式
FRP製

軟式
木製

少年
軟式
金属製

少年
軟式
木製

ソフト
ボール

ソフト
バット

ソフト
バット

ソフト
バット

木製ノックバット

proedge プロエッジ FUNGO
プロエッジノック登場!

NBWPE017/¥9,000 + 消費税

【素材】メイプル ●合板加工
【生産国】日本

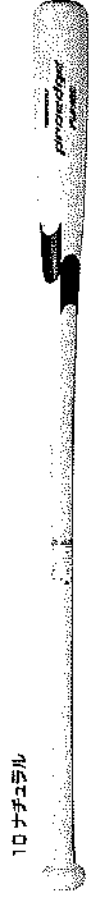

10 ナチュラル

89cm | 570g 平均 | 91cm | 590g 平均 | 93cm | 600g 平均

LEAGUE CHAMP

リーグチャンプ FUNGO

打球部をメイプル材で補強した木製ノックバット。

NBW01617/¥7,500 + 消費税

【素材】メイプル ●合板加工
【生産国】日本



89cm | 550g 平均 | 91cm | 570g 平均

20 レッド



89cm | 550g 平均 | 91cm | 570g 平均

LEAGUE CHAMP

リーグチャンプ FUNGO **NEW**

長くても軽量仕様。圧縮加工で打球部強化!

SBB8004/¥7,000 + 消費税

【素材】木 ●圧縮加工
【生産国】日本 2016年5月現在



94cm | 580g 平均

7052 ネイビー×ターコイズ



84cm | 530g 平均

LEAGUE CHAMP

リーグチャンプ FUNGO **NEW**

SBB8002/¥6,500 + 消費税

【素材】ホワイトウッド×メイプル
【生産国】中国 2016年5月現在



92cm | 520g 平均

9038 ブラック×ゴールド



84cm | 550g 平均

LEAGUE CHAMP

リーグチャンプ BAMBOO FUNGO **NEW**

SBB8005/¥7,500 + 消費税

【素材】竹 ●合板加工
【生産国】日本 2016年5月現在



91cm | 600g 平均 | 94cm | 650g 平均

10 ナチュラル

金属製ノックバット

LEAGUE CHAMP

リーグチャンプ FUNGO **NEW**

金属音により、実戦に近い練習が出来ます。
グリップテープに運動減衰タイプを搭載しリユース可能。

SBB8001/¥16,000 + 消費税

【素材】铝合金カウル ●シリコンテープSBA1000
【生産国】日本 2016年5月現在



88cm | 620g 平均 | 91cm | 680g 平均

90 ブラック

木製バットについて、木製バットは天然素材のため材質によりかき割の色の目と多少の違いが生じたり、使用状況により凹みたり、折れる場合がございます。

FRP製ノックバット

リーグチャンプ FUNGO
硬式軟式ソフトボール兼用FRP製ノックバット。

NBC00216/¥17,000+消費税

【素材】FRP(カーボンガラス) ●グリップテープ:GTPU9
【生産国】中国

90 ブラック

91cm | 560g 平均



95 シルバー

93cm | 570g 平均



バットアクセサリー

特徴

振動減衰性

プチレゴム並の振動減衰性を増し、振動を低減します。
(温度領域、湿度数に応じて、減衰性を調整できます)

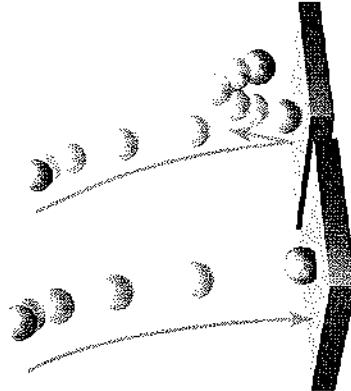

反発抑制イメージ

反発抑制なしの場合
●弾力抑制の芯、内部にあります。

グリップテープ **NEW**

振動減衰タイプ。

SBA1000/¥1,000+消費税

【素材】FRP(レタン) ●出荷単位:1個
【サイズ】長さ:1100mm・幅:25mm・厚さ:11.1mm 【生産国】台湾



45 ライトブルー

80 ブラック

グリップテープ

天然皮革の風合いを実現。

GTPU28BR/¥800+消費税

【素材】ポリウレタン
【サイズ】長さ:1100mm・幅:25mm・厚さ:1.4mm
●出荷単位:1個 【生産国】台湾



ブラック

グリップテープ

パワーヒッターにおすすぬ! 薄いグリップ。

GTPU13BR/¥900+消費税

【素材】ポリウレタン
【サイズ】長さ:1100mm・幅:25mm・厚さ:0.7mm
●出荷単位:1個 【生産国】台湾



ブラック

グリップテープ

ワイドクッションがグリップ力を高めバットの操作性もアップ。

GTPU11W/¥1,000+消費税

【素材】ポリウレタン
【サイズ】長さ:1270mm・幅:21mm・厚さ:4.0mm・凹部:1.0mm
●出荷単位:1個 【生産国】台湾



ブラック

グリップテープ

ワイドクッションがワイドタイプグリップテープ

人気のGTPU11Wのブラウンカラータイプ。

GTPU11WBR/¥1,000+消費税

【素材】ポリウレタン
【サイズ】長さ:1270mm・幅:21mm・厚さ:4.0mm・凹部:1.0mm
●出荷単位:1個 【生産国】台湾



ブラウン

グリップテープ

ポードーグリップテープⅢ

滑らかな指の探いテコココがフィット感とクッション性を高めます。

GTPU9/¥700+消費税

【素材】ポリウレタン
【サイズ】長さ:1050mm・幅:23mm・厚さ:1.2mm
●出荷単位:1個 【生産国】台湾



ブラック

グリップテープ

ポードーPUグリップテープⅣ

人気のGTPU9のブラウンカラータイプ。

GTPU9BR/¥700+消費税

【素材】ポリウレタン
【サイズ】長さ:1050mm・幅:23mm・厚さ:1.2mm
●出荷単位:1個 【生産国】台湾



ブラウン

グリップテープ

2.0mmのぶ厚いグリップでミート率アップ!

GTPUGF/¥850+消費税

【素材】ポリウレタン
【サイズ】長さ:1250mm・幅:23mm・厚さ:2.0mm
●出荷単位:1個 【生産国】台湾



ブラック

グリップテープ

クロスバスターレザーグリップテープ

ブラウンカラーのレザータ입。

GTLE04BR/¥1,400+消費税

【素材】天然皮革
【サイズ】長さ:970mm・幅:25mm・厚さ:1.2mm
●出荷単位:1個 【生産国】台湾



ブラウン

フレアゴム

フレアゴム大

BATTM/¥350+消費税

【素材】EPODM
●最大厚さ:19.8mm
●出荷単位:1個 【生産国】台湾



ブラック

フレアゴム

フレアゴム大

BATTL/¥350+消費税

【素材】EPODM
●最大厚さ:19.8mm
●出荷単位:1個 【生産国】台湾



ブラック

フレアゴム

フレアゴム大

BATTL/¥350+消費税

【素材】EPODM
●最大厚さ:19.8mm
●出荷単位:1個 【生産国】台湾

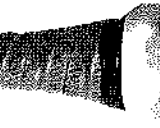

ブラック

クラフ

バット

シューズ

インソックス

ウェア

オーダー

硬式
金属製

中学
硬式
金属製

硬式
木製

軟式
金属製

軟式
FRP製

軟式
木製

少年
軟式
金属製

少年
軟式
木製

ソフト
ボール

レザーク
バット

ノック
バット

バット

バットアクセサリ

バットグリーナー

バットにこびりついた汚れ落としに。

BTC10/¥1,200+消費税

【容量】100ml

【成分別】エタノール・コロイド・グリス

●生産国：中国

【生産国】日本



グリップガード

DM06/¥850+消費税

【容量】300ml

【成分別】ロジン・石油系揮発油

●生産国：中国

【生産国】日本



バット

シールド

インラインスケート

ウエア

オーガ

硬式 全副球

中学 硬式 全副球

硬式 木製

軟式 全副球

軟式 FIP製

軟式 木製

少年 軟式 全副球

少年 軟式 木製

ソフト ボール

レゴ バット

バック バット

ローゼン

DP1/¥450+消費税

【容量】60g

【成分別】ロジン・炭酸マグネシウム

●アバコ止り●生産国：中国

【生産国】日本

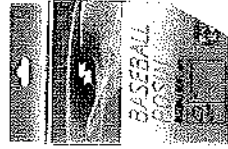

バットプロテクター

打球部の保護だけでなく、
消音効果や手のしびれが緩和されます。

BTPRT2/¥2,800+消費税

【重量】80g平均

【素材】合成ゴム+クロロレン

●即アバコ-3mm

【生産国】日本



ブラック

バットウエイト

ティーストバットティングに使用出来ます。

SRLG120/¥3,300+消費税

【素材】合成ゴム

●出荷単位1個

※本製品の直径はバットの最大の太さ(85mm)以下のバットに使用出来ます。

※本製品の長さ(120mm)はバットの長さ(1000mm)以内で使用する事が出来ます。

【生産国】中国

※本製品の重量はバットの最大の重量(240g)以下のバットに使用出来ます。

※本製品の長さ(120mm)はバットの長さ(1000mm)以内で使用する事が出来ます。

※本製品の重量(120g)はバットの最大の重量(240g)以下のバットに使用出来ます。

※本製品の長さ(120mm)はバットの長さ(1000mm)以内で使用する事が出来ます。

※本製品の重量(120g)はバットの最大の重量(240g)以下のバットに使用出来ます。

※本製品の長さ(120mm)はバットの長さ(1000mm)以内で使用する事が出来ます。

※本製品の重量(120g)はバットの最大の重量(240g)以下のバットに使用出来ます。

※本製品の長さ(120mm)はバットの長さ(1000mm)以内で使用する事が出来ます。

【適用イメージ】

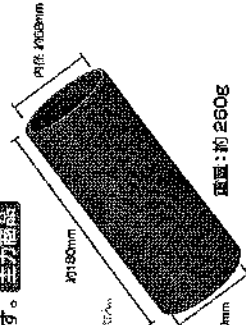

バットウエイト

ティーストバットティングに使用出来ます。

SRLG130/¥3,300+消費税

【素材】合成ゴム

●出荷単位1個

※本製品の直径はバットの最大の太さ(82mm)以下のバットに使用出来ます。

※本製品の長さ(130mm)はバットの長さ(1000mm)以内で使用する事が出来ます。

【生産国】中国

※本製品の重量はバットの最大の重量(240g)以下のバットに使用出来ます。

※本製品の長さ(130mm)はバットの長さ(1000mm)以内で使用する事が出来ます。

※本製品の重量(130g)はバットの最大の重量(240g)以下のバットに使用出来ます。

※本製品の長さ(130mm)はバットの長さ(1000mm)以内で使用する事が出来ます。

※本製品の重量(130g)はバットの最大の重量(240g)以下のバットに使用出来ます。

※本製品の長さ(130mm)はバットの長さ(1000mm)以内で使用する事が出来ます。

※本製品の重量(130g)はバットの最大の重量(240g)以下のバットに使用出来ます。

※本製品の長さ(130mm)はバットの長さ(1000mm)以内で使用する事が出来ます。

【適用イメージ】

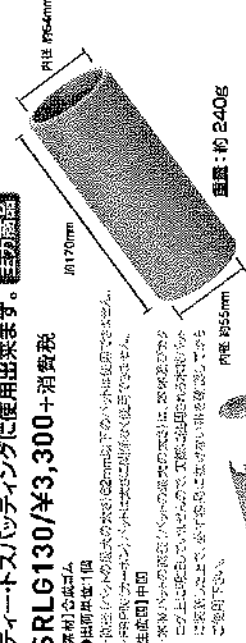

バットウエイト

ティーストバットティングに使用出来ます。

SRLG100/¥3,300+消費税

【素材】合成ゴム

●出荷単位1個

※本製品の直径はバットの最大の太さ(65mm)以下のバットに使用出来ます。

※本製品の長さ(100mm)はバットの長さ(1000mm)以内で使用する事が出来ます。

【生産国】中国

※本製品の重量はバットの最大の重量(240g)以下のバットに使用出来ます。

※本製品の長さ(100mm)はバットの長さ(1000mm)以内で使用する事が出来ます。

※本製品の重量(100g)はバットの最大の重量(240g)以下のバットに使用出来ます。

※本製品の長さ(100mm)はバットの長さ(1000mm)以内で使用する事が出来ます。

※本製品の重量(100g)はバットの最大の重量(240g)以下のバットに使用出来ます。

※本製品の長さ(100mm)はバットの長さ(1000mm)以内で使用する事が出来ます。

※本製品の重量(100g)はバットの最大の重量(240g)以下のバットに使用出来ます。

※本製品の長さ(100mm)はバットの長さ(1000mm)以内で使用する事が出来ます。

【適用イメージ】

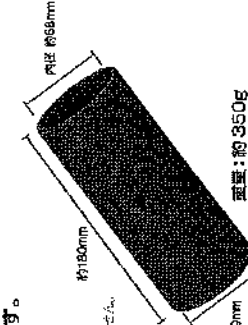

バットウエイト

ティーストバットティングに使用出来ます。

SRLG110/¥3,300+消費税

【素材】合成ゴム

●出荷単位1個

※本製品の直径はバットの最大の太さ(82mm)以下のバットに使用出来ます。

※本製品の長さ(110mm)はバットの長さ(1000mm)以内で使用する事が出来ます。

【生産国】中国

※本製品の重量はバットの最大の重量(240g)以下のバットに使用出来ます。

※本製品の長さ(110mm)はバットの長さ(1000mm)以内で使用する事が出来ます。

※本製品の重量(110g)はバットの最大の重量(240g)以下のバットに使用出来ます。

※本製品の長さ(110mm)はバットの長さ(1000mm)以内で使用する事が出来ます。

※本製品の重量(110g)はバットの最大の重量(240g)以下のバットに使用出来ます。

※本製品の長さ(110mm)はバットの長さ(1000mm)以内で使用する事が出来ます。

※本製品の重量(110g)はバットの最大の重量(240g)以下のバットに使用出来ます。

※本製品の長さ(110mm)はバットの長さ(1000mm)以内で使用する事が出来ます。

【適用イメージ】

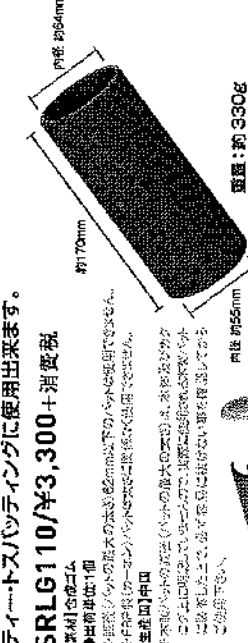

バットリング

SR684/¥2,800+消費税

SR686/¥3,000+消費税

【適合バットサイズ】打球部外径/φ68mm以上

【素材】合成ゴム ●出荷単位1個 【生産国】日本



SR684 レッド
重量 400g



SR686 ブルー
重量 600g

バットリング

SR652/¥2,700+消費税

SR654/¥2,800+消費税

SR656/¥3,000+消費税

【適合バットサイズ】打球部外径/φ62~67mm以内

【素材】合成ゴム ●出荷単位1個 【生産国】日本



SR652 グリーン
重量 250g



SR654 レッド
重量 400g



SR656 ブルー
重量 600g

STEP
04

ソールパターン・ラスト・サイズをお選び下さい。

品番: PEO

1. ソールパターンをお選び下さい。

① レザーソールⅡ

K 投用手用革底



※投用手用革底にはミッドソールは付きません。

② 樹脂ソール(金具固定式)

V マキシライトY



N マキシライトY-NEO



P プレスターソール

③ トレーニングソール



※ミッドソールカラーはブラックになります。

2. ラスト・サイズをお選び下さい。

ラスト

① スリムラスト
スタンダードラストよりワイズ(足囲)を狭めた
細身設計ラスト。

② スタンダードラスト

SSK独自のスタンダードラスト。
アロ履手も使用するSGラスト。

③ アイドラスト

スタンダードラストよりワイズ(足囲)を
幅広に設計したラスト。

男女

25.0 ~ 29.0、30.0cm

STEP
05

コバ金・P革の取り付けが可能です。 **オプション** (画像イメージはP.92をご参照下さい。)

1. コバ金の有無と取り付け位置をお選び下さい。

Z.無し 1.右足 2.両足

1ヶ所 ¥500 品番: K

2. P革をお選び下さい。

P. 投用手用P革

1ヶ所 ¥2,000 品番: K

3. P革の取り付け位置をお選び下さい。

1. 右足 2. 両足

品番: K



※P革カラーはブラックになります。※P革の取り付け方法は、アップ・ヒールの間に組み込みのスタイルとなります。
※ソールカラー①②③ トレーニングソールには取り付け出来ません。

プロエッジオーダーシューズ ブラックスタイル価格表 (オプション価格は含まれておりません。)

アップ・スタイル	アッパー・素材	ソールパターン	品番	価格
ローカット	カンガルー	紐式	PE0111KB	¥26,000+消費税
			PE0111YB	¥24,000+消費税
			PE0111NB	¥24,000+消費税
			PE0111PB	¥24,000+消費税
			PE0112KB	¥25,000+消費税
			PE0112YB	¥23,000+消費税
	カンガルー	紐式	PE0112NB	¥23,000+消費税
			PE0112PB	¥20,000+消費税
			PE0121KB	¥27,000+消費税
			PE0121YB	¥25,000+消費税
			PE0121NB	¥25,000+消費税
			PE0121PB	¥25,000+消費税
ミドルカット	カンガルー	ベルト式	PE0122KB	¥26,000+消費税
			PE0122YB	¥24,000+消費税
			PE0122NB	¥24,000+消費税
			PE0122PB	¥21,000+消費税
			PE0211KB	¥27,000+消費税
			PE0211YB	¥25,000+消費税
	カンガルー	ベルト式	PE0211NB	¥25,000+消費税
			PE0211PB	¥25,000+消費税
			PE0212KB	¥26,000+消費税
			PE0212YB	¥24,000+消費税
			PE0212NB	¥24,000+消費税
			PE0212PB	¥21,000+消費税
ミドルカット	カンガルー	ベルト式	PE0211PB	¥25,000+消費税
			PE0212YB	¥26,000+消費税
			PE0212NB	¥24,000+消費税
			PE0212PB	¥24,000+消費税
			PE0311KB	¥27,000+消費税
			PE0311YB	¥25,000+消費税
	カンガルー	ベルト式	PE0311NB	¥25,000+消費税
			PE0311PB	¥25,000+消費税
			PE0312KB	¥26,000+消費税
			PE0312YB	¥24,000+消費税
			PE0312NB	¥24,000+消費税
			PE0312PB	¥21,000+消費税
ローカット	カンガルー	紐式	PE0321KB	¥28,000+消費税
			PE0321YB	¥26,000+消費税
			PE0321NB	¥26,000+消費税
			PE0321PB	¥26,000+消費税
			PE0322YB	¥27,000+消費税
			PE0322NB	¥25,000+消費税
	カンガルー	紐式	PE0322PB	¥22,000+消費税
			PE0311KB	¥27,000+消費税
			PE0311YB	¥25,000+消費税
			PE0311NB	¥25,000+消費税
			PE0311PB	¥25,000+消費税
			PE0312YB	¥26,000+消費税
ミドルカット	カンガルー	ベルト式	PE0312NB	¥24,000+消費税
			PE0312PB	¥21,000+消費税
			PE0321KB	¥28,000+消費税
			PE0321YB	¥26,000+消費税
			PE0321NB	¥26,000+消費税
			PE0321PB	¥26,000+消費税
	カンガルー	ベルト式	PE0322YB	¥27,000+消費税
			PE0322NB	¥25,000+消費税
			PE0322PB	¥22,000+消費税
			PE0311KB	¥27,000+消費税
			PE0311YB	¥25,000+消費税
			PE0311NB	¥25,000+消費税

クラム

バット

ノース

トコナシ

ウエア

カウチ

金具

型試

糸付

シゴ

ジョス

審判

ジョス

7付

用具のせいじ
をせたくないから。

スペシャル動画
公開中!



埋込金具

マキタライトV NEW
SSK最軽量モデル。

ESF3001/¥13,000+消費税
【サイズ】25.0~30.0cm(29.5cm規格外)

【材料】甲材/人工皮革、中底/樹脂
底材/アクリル樹脂成形、ミッドソール/合成樹脂、スライク/金属製
【付属品】袋 【製造国】ベトナム
●2018年2月発売

- 前甲部は一枚甲仕様
- アッパーはメッシュ素材にウエルダー加工を施し、足全体を包み込む軽量設計

【両足力】をコンフォートに調整されたV字型金具を採用。つま先部とかかと部には厚さ1.2mm、中間部の真下の部分の箇所には前後左右の厚い1.5mmの金具を採用。張りやすい中間部の金具用穴性をアップさせることで、スライクの耐久性能がアップしました。

【マキタライトV】

MaxiLight V

proedge

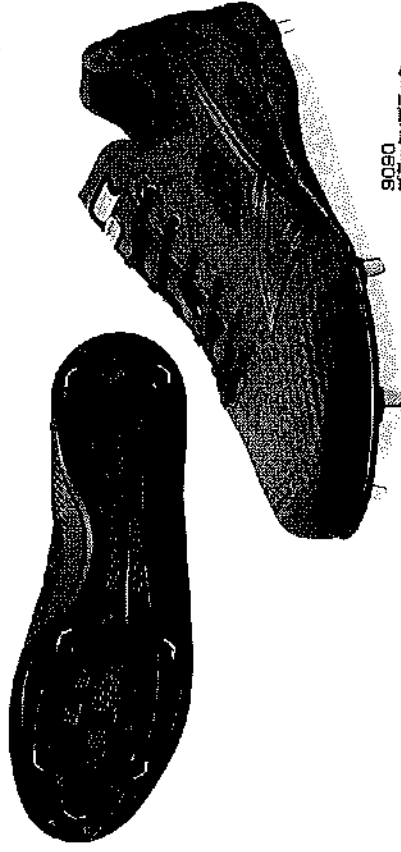

9090
ブラックXブラック

マキシライト Y-NEO-V [NEW]
3本ベルト仕様の埋め込み器具スパイク。イントリーモデル。

SSF3003/¥9,500+消費税
【サイズ】23.5~30.0cm (29.5cm規格外)

【素材】甲材/人工皮革
底材/アウソール/合成樹脂・ミッドソール/合成樹脂、スエード/金属具
【付属品】袋 (生産国) 台湾
※2018年2月発売

- 前甲部はゆったり設計
- ハイグリップ
- 後ろ3点金具埋め込み
- ヒールクッション
- 突き上げ緩和

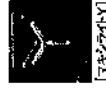

【マキシライトV】



【突き上げ機構】

Maxi Light

マキシライト Y-NEO-V-C [NEW]
マキシライトY-NEOのエナメルホワイトシリーズ。

SSF3004/¥9,500+消費税
【サイズ】23.5~30.0cm (29.5cm規格外)

【素材】甲材/人工皮革
アウソール/合成樹脂・ミッドソール/合成樹脂、スエード/金属具
【付属品】袋 (生産国) 台湾
※2018年2月発売

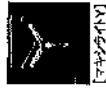

【マキシライトV】



【突き上げ機構】

Maxi Light



1080
ホワイトスリット

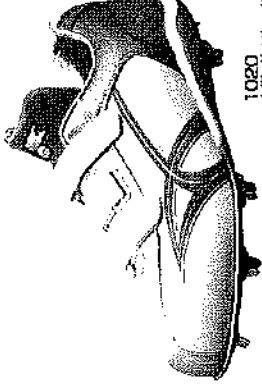

1070
ホワイトスライビー

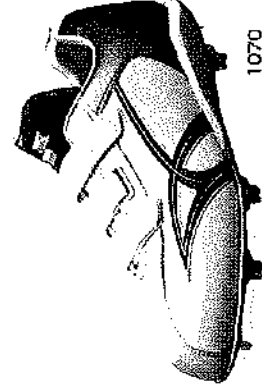

マキシライト Y-NEO2
イントリーモデル。

NSL779/¥7,900+消費税
【サイズ】23.0~29.0cm

【素材】甲材/人工皮革、合成樹脂
底材/アウソール/合成樹脂・ミッドソール/合成樹脂
スエード/金属具
【付属品】袋 (生産国) 中国・台湾

- 前甲部はゆったり設計
- ハイグリップ
- 後ろ3点金具埋め込み
- ヒールクッション
- 突き上げ緩和

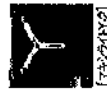

【マキシライトV2】

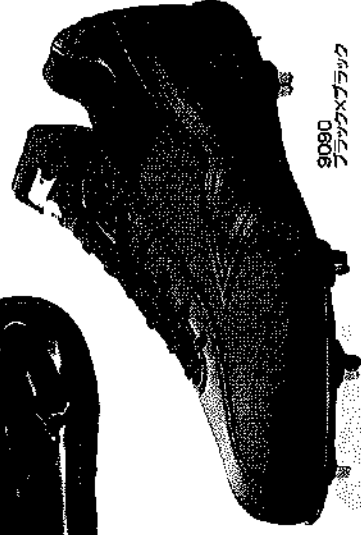

9080
ブラックXブラック

Maxi Light

一歩目が違ふ 菊池涼介は交互ヘルト。



菊池涼介
なまね池涼介は
交互ヘルトを走るのか

ポイントスパイク

STAR RUNNER スターランナーV NEW 3本ヘルト仕様のポイントスパイク

SSF4000/¥6,500+消費税
【サイズ】19.0~30.0cm (19.5・20.5・29.5cm規格外)

【素材】甲材/人工皮革
底材/アクリル樹脂
スタボ/念成樹脂製
【生産国】台湾



【交互ヘルト】



9080
ブラック×ブラック



1070
ホワイト×ネイビー

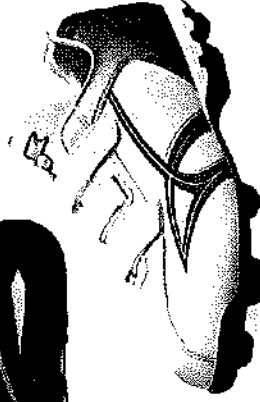

1020
ホワイト×レッド



1055
ホワイト×ブルー

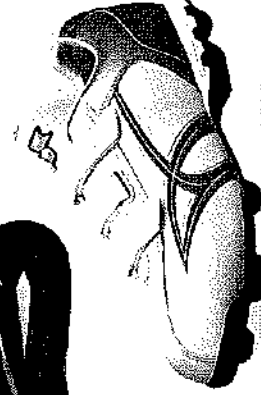

TRAINING NEW ヒーローズステージ TR

エナメルとメッシュを
コンビネーションにした限定モデル。

ESF5000/¥13,000+消費税
【サイズ】25.5~30.0cm (29.5cm規格外)

【素材】甲材/人工皮革・合成繊維
底材/アウトソール/ゴム・ミッドソール/合成樹脂
【付属品】袋 【生産国】台湾
©2018 ASICS 株式会社



【底面形状】

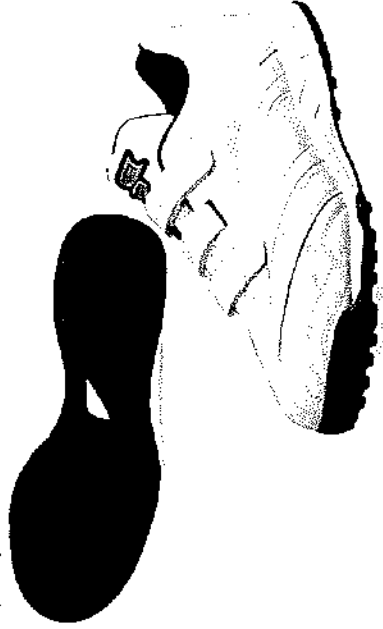

1010
ホワイト×ホワイト

TRAINING NEW プラスター

クッション性を高め、足への負担を軽減するソール採用。
つま先部分はゆとり設計のラストを採用。

SSF5002/¥6,000+消費税
【サイズ】22.0~30.0cm (29.5cm規格外)

【素材】甲材/人工皮革 底材/アウトソール/ゴム・ミッドソール/合成樹脂 【生産国】台湾



【底面形状】



1010
ホワイト×ホワイト



1029
ホワイト×レッド



1063
ホワイト×ホワイト



1070
ホワイト×ネイビー



9090
ブラック×ブラック

SUPERNOVA NEW スターキーク

ジュニアのために開発したソールとラストを使用した2本ペリトモデル。

SSF5003/¥5,000+消費税

【サイズ】18.0~24.0cm (18.5~19.5~20.5~21.5cm規格外)

【素材】甲材/人工皮革 底材/アウトソール/ゴム・ミッドソール/合成樹脂 【生産国】ベトナム ©2018 ASICS 株式会社



1020
ホワイト×レッド



1070
ホワイト×ネイビー



1090
ホワイト×ブラック

TRAINING NEW ヒーローズステージ TR NU

撥水着や審判の方には適した
スバック仕様のトレーニングシューズ。

ESF5001/¥13,000+消費税
【サイズ】25.5~30.0cm (29.5cm規格外)

【素材】甲材/人工皮革・合成繊維
底材/アウトソール/ゴム・ミッドソール/合成樹脂
【付属品】袋 【生産国】台湾
©2018 ASICS 株式会社



【底面形状】



9090
ブラック×ブラック

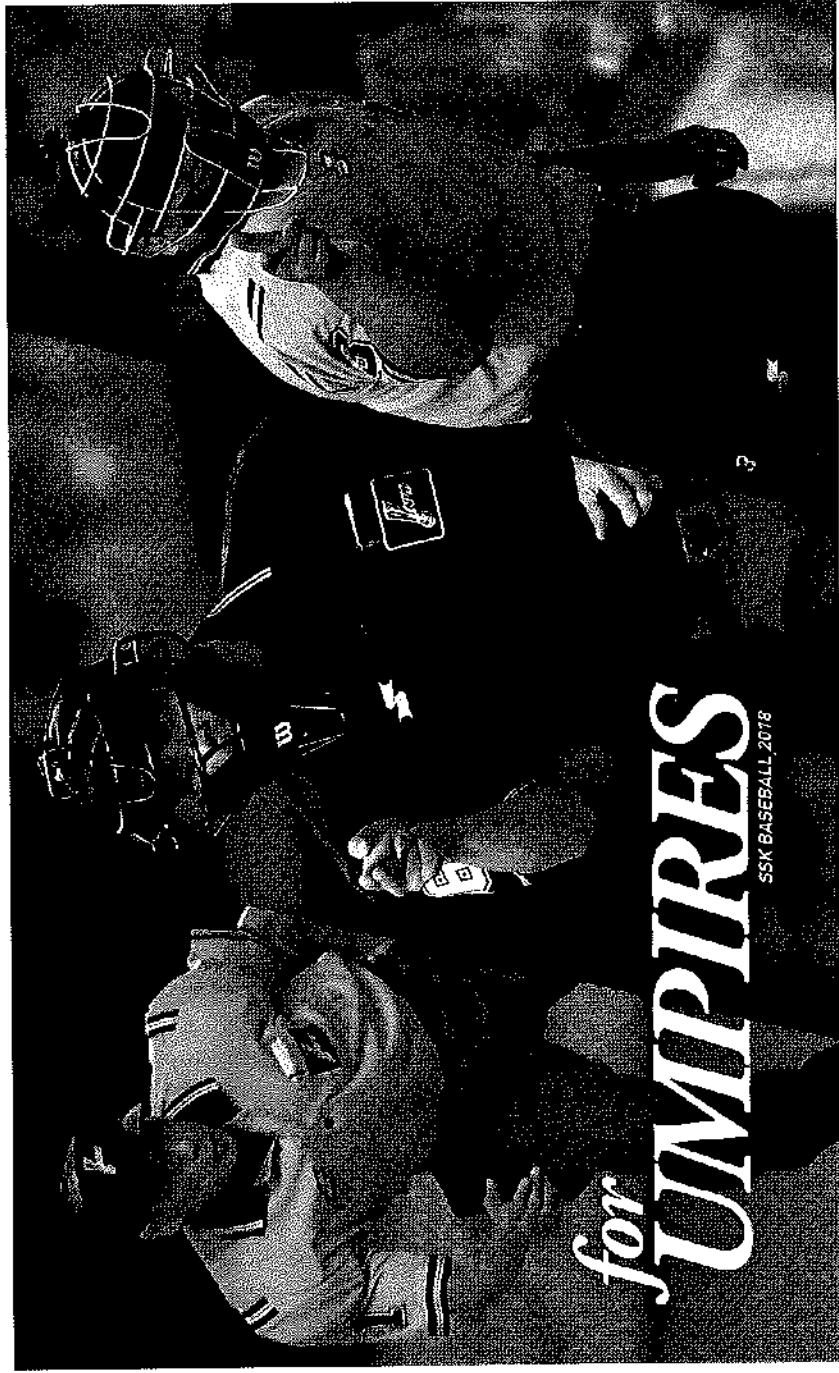

審判シューズ

TRAINING 主審用シューズ BOA 仕様

審判員の足元を守る。安全性とフィット感を高めたワイヤースタイル。BOA仕様

TRL5150/¥15,000+消費税

【サイズ】25.5~30.0cm (29.5cm規格外)

【素材】甲材/人工皮革、底材/アウトソール/ゴム、ミッドソール/泡盛樹脂

【付属品】袋 【生産国】カンボジア・中国・台湾



INPR

NPB審判員使用モデル

- 防具をつけた状態での着脱が容易になる
- 自然なフィット感
- 十分な締めつけを実現
- 細かな調整が可能
- つま先部分ハードシェル内蔵



9090
フラスカxフラック

TRAINING オールナイン型審判用シューズ 安全性とフィット感を高めた紐式スタイル。

TRL562P/¥9,000+消費税

【サイズ】25.5~30.0cm (29.5cm規格外)

【素材】甲材/人工皮革、底材/アウトソール/ゴム、ミッドソール/泡盛樹脂

【付属品】袋 【生産国】中国・台湾

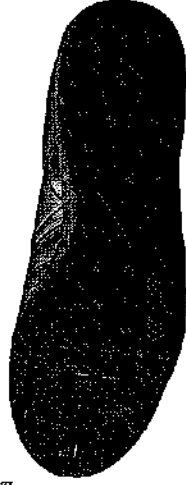

9090
フラスカxフラック

インソール

ヒールをホールドするカップ形状

SC613/¥1,300+消費税

[サイズ]SS(22.5~23.5cm)
S(24.0~25.0cm)
M(25.5~26.5cm)
L(27.0~28.0cm)
LL(28.5~30.0cm)

[素材]東洋/人工皮革・発熱/PEVA
[生産国]中国

- ノンスリップ加工
- ヒールアップ効果
- クッション性・EVA2層構造



90
イエロー

ディレクションインソール

SC120/¥2,000+消費税

[サイズ]22cm(22.0-22.5cm)・23cm(23.0-23.5cm)
24cm(24.0-24.5cm)・25cm(25.0-25.5cm)
26cm(26.0-26.5cm)・27cm(27.0-27.5cm)
28cm(28.0-28.5cm)・29cm(29.0-29.5cm)
30cm(30.0-30.5cm)

[素材]発熱/ポリエステル・発熱/ポリウレタン
●出荷単位:1足分
[生産国]中国

- ①衝撃吸収素材+反発力
- ②4つのアーチサポートが足を守る
- ③外側れ防止バランスポイント

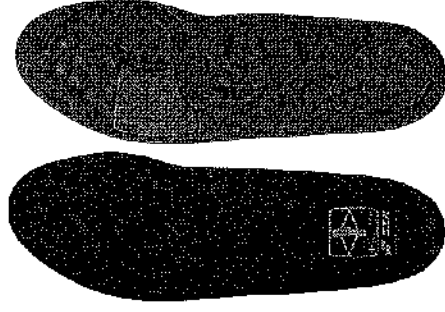

P 草 (革) [NEW]

細穴なし仕様。

SSA3000/¥1,200+消費税

[サイズ]R-M(右足用M 26.5cm以下)
R-L(右足用L 27.0cm以上)
L-M(左足用M 26.5cm以下)
L-L(左足用L 27.0cm以上)

[素材]天然皮革
●釘付
●出荷単位:1個
[生産国]日本



90
ブラック



10
ホワイト

P 草 (人工皮革)

YPC08/¥800+消費税

[サイズ]R-S(右足用S 21.0~23.0)
R-M(右足用M 23.5~25.0)
R-L(右足用L 25.5~27.0)
R-LL(右足用LL 27.5~30.0)
L-S(左足用S 21.0~23.0)
L-M(左足用M 23.5~25.0)
L-L(左足用L 25.5~27.0)
L-LL(左足用LL 27.5~30.0)

[素材]人工皮革・ウレタン
●釘付●釘付部分、クリアー仕様
●出荷単位:1個
[生産国]台湾



90
ブラック



10
ホワイト

P 草 (樹脂製)

YPC05/¥500+消費税

[サイズ]R-S(右足用S 21.0~23.0)
R-M(右足用M 23.5~25.0)
R-L(右足用L 25.5~27.0)
R-LL(右足用LL 27.5~30.0)
L-S(左足用S 21.0~23.0)
L-M(左足用M 23.5~25.0)
L-L(左足用L 25.5~27.0)
L-LL(左足用LL 27.5~30.0)

[素材]ウレタン
●釘付●釘付部分、クリアー仕様
●出荷単位:1個
[生産国]台湾



90
ブラック

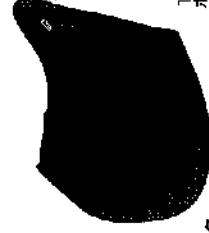

10
ホワイト

コバ金

YFKBG

¥200+消費税

●釘付●釘字用
●釘付●釘字用
●出荷単位:1セット
[生産国]日本

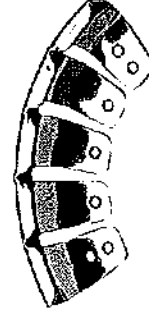

YFKBG

¥200+消費税

●釘付●釘字用
●釘付●釘字用
●出荷単位:1セット
[生産国]日本



シューズアクセサリ

スライクリキッド

保護・染色めっや出しのフンタッチ型リキッド。水に強い成分を配合。

DK35/¥900+消費税

【容量】70ml

【主成分】カルボワックス、樹脂、水、薬料

●72℃以下の熱湯での液染め色別

●切開タイプのアクリル樹脂製

●生産国：日本

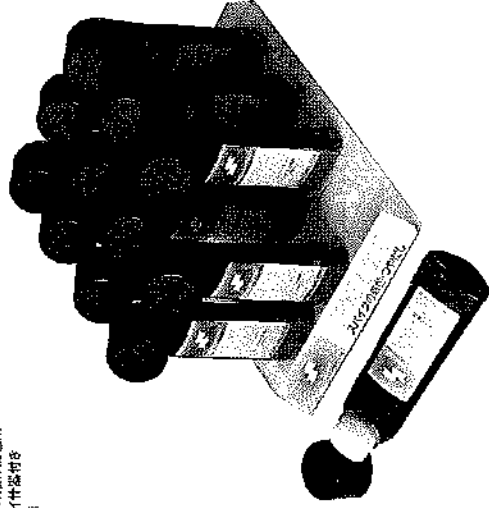

お手入れブラシ

メンテナンスの必須アイテム。

MG101/¥500+消費税

●生産国：中国

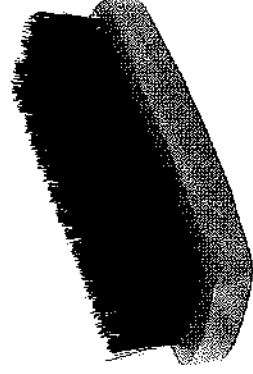

シューズメンテナンスセット

スライクやトレニングシューズに対応出来る、メンテナンスのスペシャルセット。

YF560S/¥1,900+消費税

●セット内容：スライククリーム(固)、リポナークリーナー、スプレー缶、ブラシ、クロス、各1個

●生産国：中国

※パッケージは色紙にて印刷されています。

※パッケージは色紙にて印刷されています。

【生産国】日本(スライクのみ中国製)

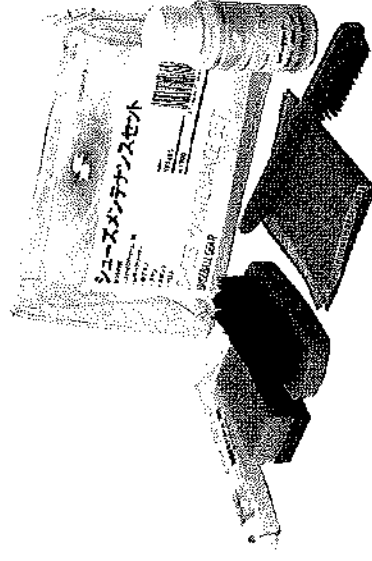

スライクカード

アップバーの痛みやすい部分をカードする、異なるタイプの補強材。

YF79/¥1,300+消費税

【容量】50g

●付属品：痛みやすいヘラ

●生産国：中国

●生産国：日本

※パッケージは色紙にて印刷されています。

※パッケージは色紙にて印刷されています。



アップバーの痛みやすい部分をカードする際、スライクやトレニングシューズの異なる部分にも必要に応じて、すり減っている箇所を塗り替えることが可能です。



10
ホワイト

90
ブラック

スバイクシューズのお手入れ方法

お手入れの際、各種溶剤、ベンゼンなどの化学薬品、アルコール類は絶対に使用しないで下さい。変色、劣化など、品質を低下させ破損の原因となります。又、結合力が低下しますので、面ファスナー部分をタワシやブラシなどでこすらないで下さい。

（甲材が天然皮革の場合）

汚れはブラシなどで落とした後、乾いた布にクリーナーをとり、全体に軽くこすりつけふきとって下さい。その後、靴クリームなどでみがくと良いでしょう。

（甲材が人工皮革・合成樹脂の場合）

天然皮革に比べ、比較的手入れが簡単なのが人工皮革です。表面が汚れた場合は、ブラシや布などで簡単に汚れを落とす後、濡らせた布やクリーナーでふいて下さい。その後、風通しの良いところで陰干しして下さい。

スバイクシューズは多くの薬材を使用して作られています。天然皮革など水が苦手なものもありますので、スバイクシューズは水洗いしないで下さい。

進化したグリップ力を 体感せよ。

DUAL デュアル GRIP グリップ

ノンズリップ性 ＜合成皮革裏面を計測＞

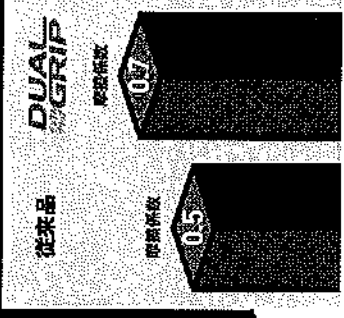

～デュアルグリップ～

合成皮革の裏面に滑り止め加工を施し、手の滑りが緩和され、一体感が増しました。

バッターズクラブ

一般用シングルハンド手袋 (両手)

EBG6000W/¥7,000+消費税
【サイズ】S (22-23)・M (24-25)・L (26-27)

【素材】合成皮革×合成繊維×合成繊維
●EBCON/スリッパ職工
【生産国】バングラデシュ

ピタード社製
エチオピアインソール採用

Proedge

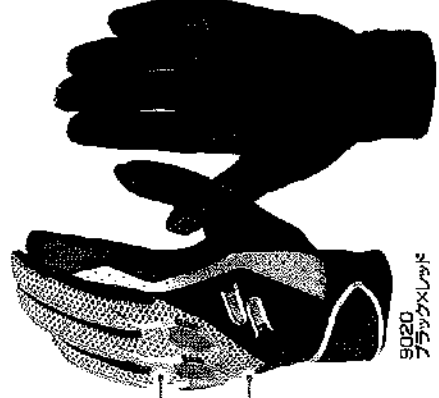

9020
フライングXレッド

凹凸シリコンを採用し、
キックバックとフィット性が向上。

【立体縫製】
手の自然な形状に合わせて形を
変形し、フィット性が向上。



【立体縫製】
手の平部分から甲にかけて
“ゆるぎ”縫いに縫製すること
で、フィット感が向上し、強力な
グリップをサポートします。



9050
フライングXグリーン



9090
フライングXブラック

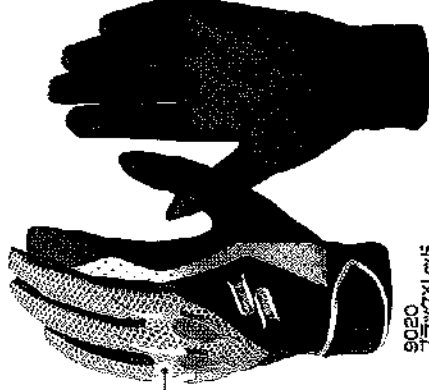

9020
フライングXレッド

凹凸シリコンを採用し、
キックバックとフィット性が向上。



9050
フライングXグリーン



9090
フライングXブラック

Proedge

一般用シングルハンド手袋 (両手)

EBG5000W/¥4,600+消費税
【サイズ】S (22-23)・M (24-25)・L (26-27)

【素材】合成皮革×合成繊維
【生産国】バングラデシュ

DUAL
GRIP
DIGI
GLOVE

高校野球対応シングルバンド手袋 (両手)
EBG3000W/¥4,600+消費税
 [サイズ] S (22-23)・M (24-25)・L (26-27)
【素材】合成皮革×合成繊維
 【生産国】ハンガリー

DUAL
デュアル
GRIP
グリップ
DIGI
ディジ
GLOVE
グローブ

凹凸シリコンを採用し、
 キックバックと
 フライツ性が向上。

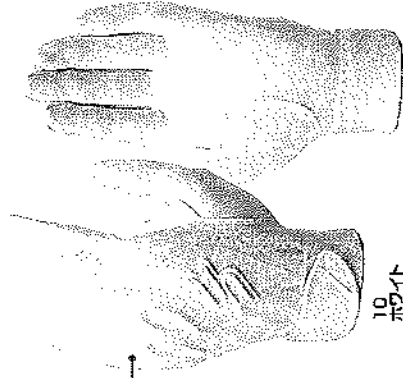

10
ホワイト
●高校野球対応カラー



90
ブラック
●高校野球対応カラー

Proedge

指先と手の甲部分を再設計! BGG3004W さらにフィット感アップ!

POINT-1

親指3mm、人差し指～小指を5mmカット
 指先のフィット感がアップしました。

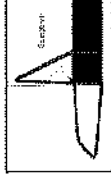

POINT-2

手入れ口を2cm広く、斜めにカット
 さらに着脱しやすくなりました。

高校野球対応シングルバンド手袋 (両手) **NEW**
 手に馴染める内側にノンスリップ加工をすることで、手袋内の滑りを抑える。

BGG3004W/¥3,000+消費税
 [サイズ] JS (16-17)・JM (18-19)・JL (20-21)
 S (22-23)・M (24-25)・L (26-27)

【素材】合成皮革×合成繊維 ●対応カラー
 【生産国】ハンガリー



DUAL
デュアル
GRIP
グリップ
DIGI
ディジ
GLOVE
グローブ

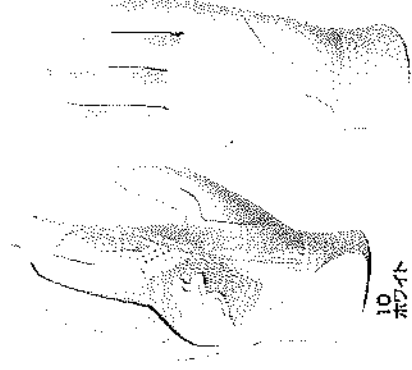

10
ホワイト
●高校野球対応カラー



90
ブラック
●高校野球対応カラー

高校野球対応ダブルバンド手袋 (両手)

BGG3001W/¥4,000+消費税
 [サイズ] S (22-23)・M (24-25)・L (26-27)

【素材】合成皮革×合成繊維 ●対応カラー
 【生産国】ハンガリー

DUAL
デュアル
GRIP
グリップ
DIGI
ディジ
GLOVE
グローブ

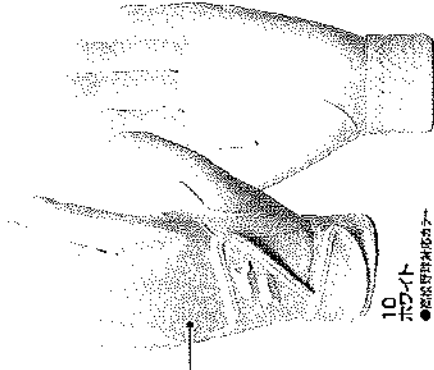

10
ホワイト
●高校野球対応カラー

シリコンプリント
 を採用し、キック
 バックとフライツ
 性が向上。



90
ブラック
●高校野球対応カラー

ハッタースコラブ

一般用シングルバンド手袋 (両手) **NEW**

BG5007W/¥3,300+消費税

【サイズ】JS (16-17)・JM (18-19)

JL (20-21)・S (22-23)

M (24-25)・L (26-27)

【素材】合成皮革×合成繊維 ●水拭き可能

【生産国】カンボジア・インドネシア

【サイズ】**XS** **S** **M** **L** **XL**

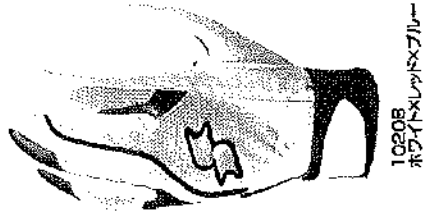

1020B
ホワイトXLバンドXフルー



1025S
ホワイトXピンクXフルー



1038S
ホワイトXコーラルXフルー



1060R
ホワイトXブルーXフルー

一般用ダブルバンド手袋 (両手)

BG5006W/¥4,000+消費税

【サイズ】S (22-23)・M (24-25)・L (26-27)

【素材】合成皮革×合成繊維 ●水拭き可能

【生産国】ベトナム

DUAL
GRIP

DIGI
GLOVE

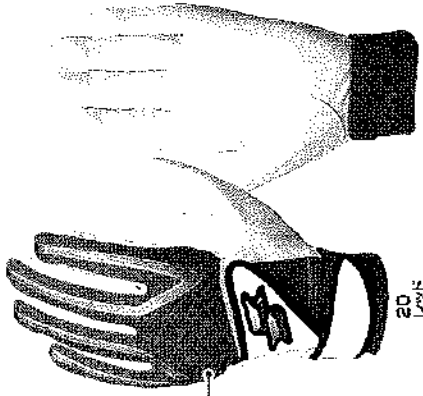

20
レフト

シリコンプリント
を採用し、キック
バックとフイット
性が向上。



63
Dフルー



90
ブラック

守備用手袋

守備用手袋

BG1003S/¥1,800+消費税

【サイズ】JS (16-17)・JM (18-19)・JL (20-21)

S (22-23)・M (24-25)・L (26-27)

L (左手用)・R (右手用)

【素材】合成皮革×合成繊維 ●水拭き可能

【生産国】ベトナム

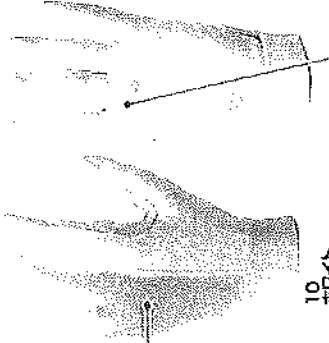

10
ホワイト
●両手対応は右カマ

通気性の優れた
メッシュ生地を使用



20
レフト



70
ネイビー
●両手対応は右カマ

走塁用手袋

走塁用手袋

スライディング時の手指の保護に最適。

BG1001W/¥5,000+消費税

【サイズ】S (22-23)・M (24-25)・L (26-27)

【素材】合成皮革 ●水拭き可能

【生産国】タイ

凸凹パーツ・プロテクター
フェルダーターバットを配置し
安全性を確保。



90
ブラック

グラブ

バット

シューズ

ユニフォーム

ウェア

手袋

バッグ

ヘルメット

キャッチ
ギア

ボール
マシーン

マシン

アウト
備品

ネット

ベース

運動用品

その他
グッズ

野球
用品

ユニフォーム
グッズ

審判
用品

② 基本型:PEO-36B
ミドルバッグ M

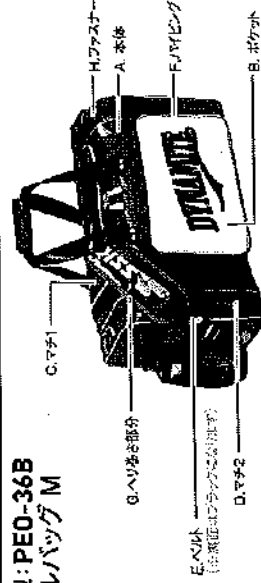

- ① 品番:PEO-36BE (エナメルPVC)
¥12,000+消費税
- ② 品番:PEO-36BS (合成皮革PVC)
¥14,000+消費税
- ③ 品番:PEO-36BP (合成繊維)
¥14,000+消費税

※マーク代は含まれておりません。

③ 基本型:PEO-37B
ミニシヨルダナーバッグ

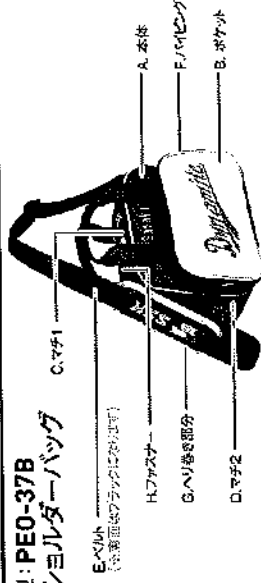

- ① 品番:PEO-37BE (エナメルPVC)
¥5,500+消費税
- ② 品番:PEO-37BS (合成皮革PVC)
¥5,600+消費税
- ③ 品番:PEO-37BP (合成繊維)
¥5,600+消費税

※マーク代は含まれておりません。

④ 基本型:PEO-33B
トートバッグ

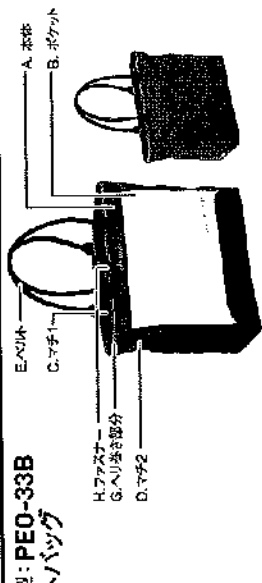

- 品番:PEO-33BS (合成皮革PVC)
¥13,000+消費税

※トートバッグは合成皮革のみになります。

【サイズ】長さ33×高さ52×幅21cm
【前ポケットサイズ】縦28×横25cm
【容量】約34L

素材をお選び下さい。

STEP
02

④ エナメル(PVC)
ベースボールバッグの定番素材。
汚れに強く、耐久性に優れます。
(P114、B48000と同素材)

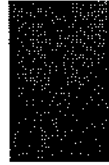

⑤ 合成皮革(PVC)

生体表面に似た質感を兼ねた合成皮革。独特の風合いが特徴です。(P111、EBA4000と同素材)



⑥ 合成繊維

極大糸で織り込んだポリエステル素材。生地目せ大きく、耐久性に優れます。



STEP
03

パーツのカラーをお選び下さい。

カラーチャート

パーツ	素材	④ エナメル(PVC)	⑤ 合成皮革(PVC)	⑥ 合成繊維
A. 本体		10 ホワイト 50 クラッシュ 80 ハーフ	22 エンジ 70 ネイビー 90 ブラック	10 ホワイト 20 レッド 50 クラッシュ 80 ハーフ 90 ブラック
B. ポケット		23 レッド 63 Dブルー 9C ブラック	65 Dブルー 70 ネイビー 90 ブラック	22 エンジ 69 Dブルー 90 ブラック
C. マチ 1		23 レッド 63 Dブルー 9C ブラック	70 ネイビー 90 ブラック	22 エンジ 69 Dブルー 90 ブラック
D. マチ 2		23 レッド 63 Dブルー 9C ブラック	70 ネイビー 90 ブラック	22 エンジ 69 Dブルー 90 ブラック
E. ベルト (裏面はブレイクになります)		10 ホワイト 23 レッド 24 エンジ 25 シルバー	65 Dブルー 70 ネイビー 90 ブラック	10 ホワイト 20 レッド 24 エンジ 25 シルバー 30 アイロニー 35 シルバー 95 シルバー
F. バイピン (エナメル素材)		10 ホワイト 23 レッド 24 エンジ 25 シルバー	65 Dブルー 70 ネイビー 90 ブラック	10 ホワイト 20 レッド 24 エンジ 25 シルバー 30 アイロニー 35 シルバー 95 シルバー
G. ヘリ巻き部分		10 ホワイト 23 レッド 24 エンジ 25 シルバー	65 Dブルー 70 ネイビー 90 ブラック	10 ホワイト 20 レッド 24 エンジ 25 シルバー 30 アイロニー 35 シルバー 95 シルバー
H. フアスナー		10 ホワイト 23 レッド 24 エンジ 25 シルバー	65 Dブルー 70 ネイビー 90 ブラック	10 ホワイト 20 レッド 24 エンジ 25 シルバー 30 アイロニー 35 シルバー 95 シルバー

※印刷の関係上実際のカラーと異なる場合がありますのでご了承下さい。

STEP
04

ワッペンをお選び下さい。



PARTS & FUNCTIONS パーツ&ファンクشن

① カスタムオーダー引き手

フアスナー開閉の動きに慣らし、その形状がスムーズな使用をサポートします。
※全品番対応



② 前ポケットフアスナー用引き手

耐久性に優れた頑丈な引き手。
前ポケットのオープンフアスナー用のみに使用。
※全品番対応



ProEdge order

4タイプ基本型シリーズにより顔面が分かる場合がございます。詳しくはSSK野球用品取扱店にお問い合わせ下さい。

4タイプの基本型よりお選び下さい。

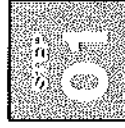

① 基本型: PE0-31C バットケース (10 本用)

- ① 品番: PE0-31CE (エナメルPVC)
¥15,000+消費税
- ② 品番: PE0-31CS (合成皮革PVC)
¥16,000+消費税
- ③ 品番: PE0-31CP (合成繊維)
¥16,000+消費税

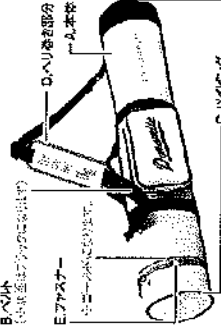

A.バット B.バベルト C.エンジ D.バット E.フアック

※マーキングは両面に施されています。

② 基本型: PE0-33C ヘルメット兼キャッチャー用具ケース (キャスター付き)

- ① 品番: PE0-33CE (エナメルPVC)
¥21,000+消費税
- ② 品番: PE0-33CS (合成皮革PVC)
¥22,000+消費税
- ③ 品番: PE0-33CP (合成繊維)
¥22,000+消費税

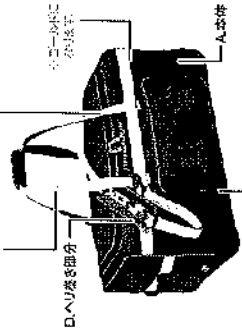

A.バット B.バット C.エンジ D.バット E.フアック

※マーキングは両面に施されています。

素材をお選び下さい。

① エナメル(PVC)

ベースボールバットの定番素材。汚れに強く、耐久性に優れます。(P114 BA8000と同素材)

② 合成皮革(PVC)

生体表面に似た凹凸が化粧加工令感度高。独特の風合いが特徴です。(P111 EBA4000と同素材)

③ 合成繊維

極大糸で織り込んだポリエスチル素材。生地目は大きく、耐久性に優れます。

パーツのカラーをお選び下さい。



カラーチャート

パーツ	素材	① エナメル(PVC)		② 合成皮革(PVC)		③ 合成繊維	
A.本体		10 ホワイト	22 エンジ	10 ホワイト	22 エンジ	10 ホワイト	22 エンジ
B.バベルト (※裏面はブラッキングになります。)		50 クリーン	70 ネイビー	50 クリーン	70 ネイビー	50 クリーン	70 ネイビー
C.バイピング (エナメル素材)		80 ブラック	95 シルバー	80 ブラック	95 シルバー	80 ブラック	95 シルバー
D.ヘリ巻き部分		10 ホワイト	22 エンジ	10 ホワイト	22 エンジ	10 ホワイト	22 エンジ
E.フアスナー		10 ホワイト	22 エンジ	10 ホワイト	22 エンジ	10 ホワイト	22 エンジ

※印刷の誤差と実際のカラーと異なる場合がありますのでご了承下さい。



ワッペンをお選び下さい。※バットケースにワッペンを付帯させません。

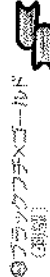
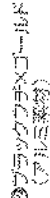

① カスタムオーダーワッペン

フアスナー周囲の縫製に際し縫針、その形状がスルーを発生させサボレします。※全品無料

② 野球ケットフアスナー用ワッペン

耐久性に優れた縫製が特徴。フアスナー一用のみに使用。※全品無料



MARKING SYSTEM

カスタムオーダーバッグ&ケースにお好みのマーク加工、ネーム刺繍を入れて納品致します。

※重要
加工位置は前ポケットのみになります。

チーム名マーク加工

チーム名を素早くお手頃価格でマーキング致します。加工はフチ取り刺繍となります。

スタイルをお選び下さい。

STEP
01

① 一般
品番: **BAM11**
(フチ取り刺繍)

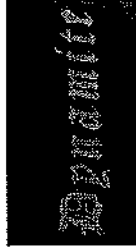

加工代
¥3,500 + 消費税

② 二段
品番: **BAM12**
(上段: フチ取り刺繍)
(下段: 直接刺繍)



加工代
¥4,200 + 消費税

書体をお選び下さい。

STEP
02

書体見本	MM001	MM002	MM003	MM004

書体見本	MM005	MM006	MM007	MM008

書体見本	MM009	MM010	MM011	MM012

※下段は直接刺繍に加工して下さい。2段のON NAME SYSTEMの②品番の字よりお選び下さい。

生地をお選び下さい。

STEP
03

③ クロス生地
刺繍の頭を付く
表しいマーク生地。



④ シルク生地
シルクに似た豪華で
鮮やかな色合い。



⑤ ニット生地
ニット素材の
定番マーク生地。

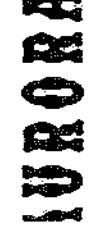

カラーをお選び下さい。

STEP
04

⑥ 生地カラー
10 ホワイト
20 レッド
22 エンジ



⑦ 刺繍糸カラー
10 ホワイト
22 レッド
24 エンジ



⑧ プラック
20 レッド
30 イエロー
35 オレンジ
40 グリーン
50 クリーン
63 Dブルー
70 ネイビー
80 ハーフブルー
90 ハーフブルー



⑨ コールド
38 コールド
39 金糸
90 プラック

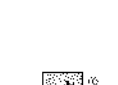

ネーム刺しゅう

個人名を刺繍にてお入れ致します。品番: **BA0N12/** 加工代 ¥1,000 + 消費税

スタイルをお選び下さい。

STEP
01

① 前ポケット



(対象基本型)
バッグ・ケース
全品番

② 前胸(天フタ部分) ※P.106 ~ 107 のカスタムオーダーページののみ。



(対象基本型)
PEO-32B PEO-33B PEO-37B...前胸部分
PEO-31B PEO-35B PEO-36B
PEO-38B PEO-40B PEO-39B...天フタ部分

書体をお選び下さい。

STEP
02

③ 楷書体 佐々木

④ フラッシュ体

Sasaki

⑤ 筆記体 **Sasaki**

カラーをお選び下さい。

STEP
03

10 ホワイト



20 レッド

22 エンジ

30 Dブルー

35 ネイビー

39 ハーフブルー

90 プラック

※マーク刺繍の大きさ、形状によっては対応しない場合がありますのでご了承下さい。

バックタイプ
EBA1004/¥11,000+消費税
【サイズ】本体:長さ30×高さ52×幅27cm(容量:約40L)
前袋:ケット総19×横24cm
【素材】本体:ポリエステル
●前袋:ナイロン
●内袋:ポリエステル
【生産国】中国

7098
ネイビー×ゴールド

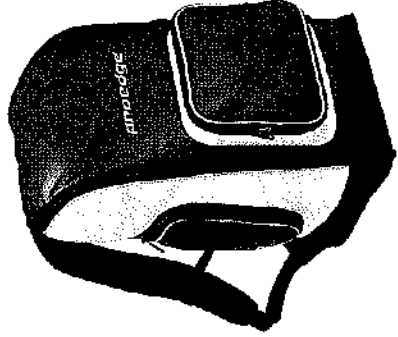

9098
ブラック×ゴールド

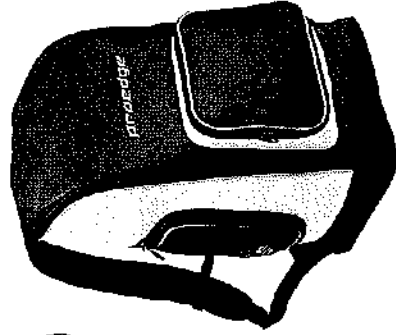

2238
エンジ×ゴールド

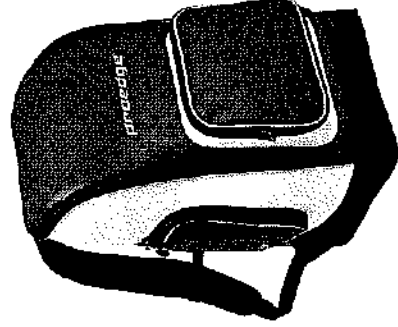

6338
Dブルー×ゴールド

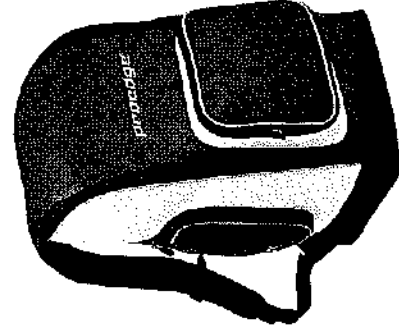

用途と容量で比較できるSSKのバッグシリーズ

ショルダータイプ



□P114

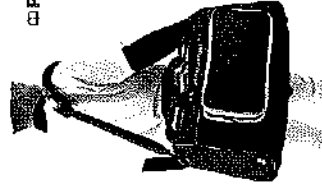

□P111



□P114

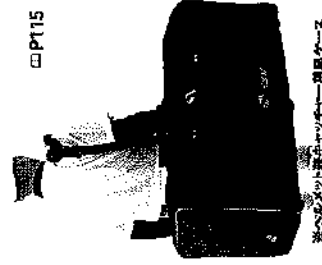

□P115

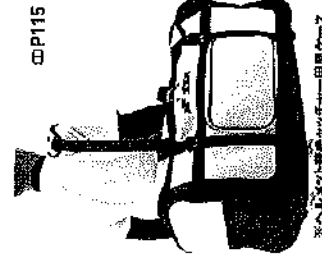

□P115

BA8000 (約36L)

EBA4000 (約51L)

BA4006 (約53L)

BH3000 (約110L)

BH9960 (約112L)



バックタイプ

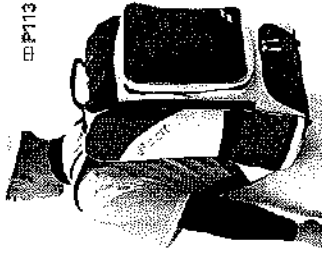

□P113

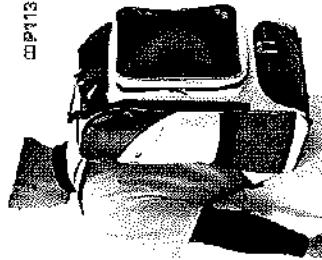

□P113

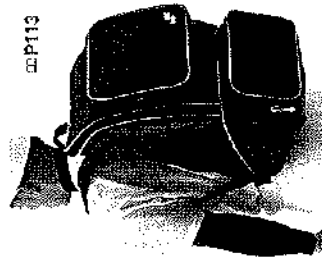

□P113

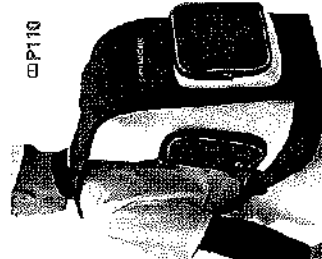

□P110

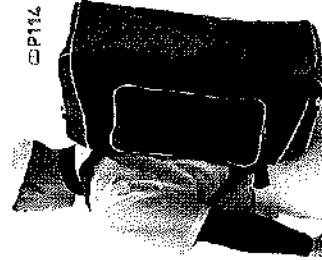

□P114

MBA1000 (約30L)

EBA160 (約34L)

BA1007 (約34L)

EBA1004 (約40L)

BA6000 (約42L)

※写真は加工工程を簡略化して表示されています。

ショルダーバッグ

高機能で軽い合成皮とカーボン柄を採用し
機能性と高級感を演出した上級モデル

EBA4000/¥10,500+消費税
【サイズ】本体:長さ54×高さ33×幅23cm (容量:約5L)

前ポケット:縦18×横26cm
【素材】合成皮革(PVC) ●前ポケット:帆布式
【生産国】中国



前ポケットは帆布式
で刺繍などでデコ
りを入れたり、手帳や
財布を入れること
ができます。また、
手帳や財布の出し
入れにも便利です。



荷物を出し入れが
しやすい構造で容
量もたっぷりです。



生地の高強度を確
保しながら丈夫な
1.0mmに厚みのある
帆布を採用。生地
約20%の電圧化を
実現しました。



前ポケットとメイン
ポケットには、袖が
広く、10号、11
号、12号のサイズ
に対応しています。

※熱圧着加工は表面を傷める場合がありますので熱圧着加工をお勧めします。

バットケース (5本用)

EBH5000/¥11,000+消費税

【サイズ】本体:長さ96×径18cm

前ポケット:縦15×横25cm

【素材】合成皮革(PVC)
●前ポケット:帆布式
【生産国】中国

7038
ネイビー×ゴールド

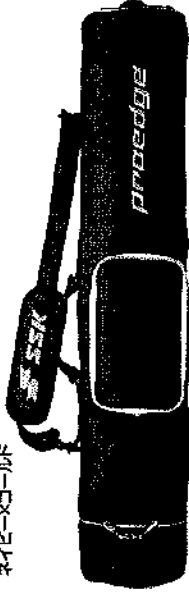

9038
ブラック×ゴールド



【白仕切り付き】

※熱圧着加工は表面を傷める場合がありますので熱圧着加工をお勧めします。

ボールバッグ

EBH2000/¥11,000+消費税

【サイズ】本体:長さ40×高さ32×幅31cm (容量:約43L)

前ポケット:縦18×横27cm

【素材】合成皮革(PVC)
●前ポケット:帆布式
●前ポケット:帆布式
【生産国】中国

7038
ネイビー×ゴールド

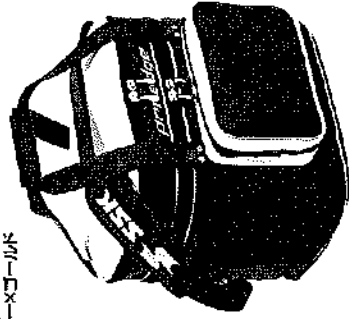

9038
ブラック×ゴールド

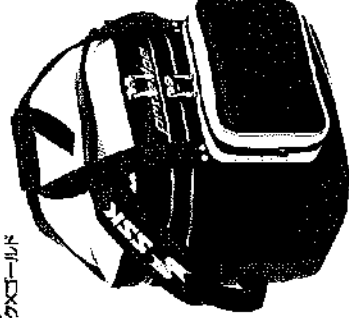

グローブ

バット

シューズ

グローブ

ウェア

手袋

グローブ

ヘルメット

キャッチ
ギア

口拭
巾着

マシン

行先
用品

ネット

ベース

記念品

ベース
グッズ

カバン

トレーニング
グッズ

審判
用品

※熱圧着加工は表面を傷める場合がありますので熱圧着加工をお勧めします。

Proedge

Proedge

Proedge

Proedge

ヘルメット兼キャッチャー用具ケース
EBH3000/¥17,000+消費税
 【サイズ】本体:長さ82×高さ38×幅38cm (容量:約113L)
 前ポケット:縦24×横45cm

- 本体材質:合成皮革(PVC)
- 肩ベルト調整式
- 肩ベルトの長さ調節可能
- カップホルダーが2箇所設置可能(ヘルメット側)
- 【生産国】中国

7038
ナイビークールド

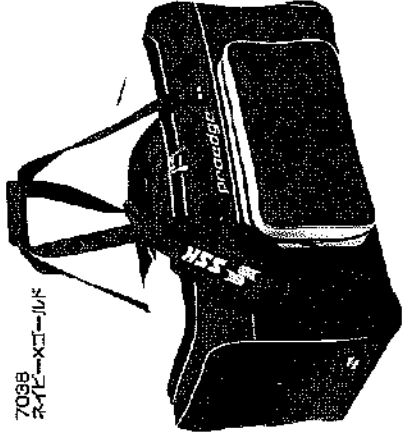

9038
ブラックゴールド

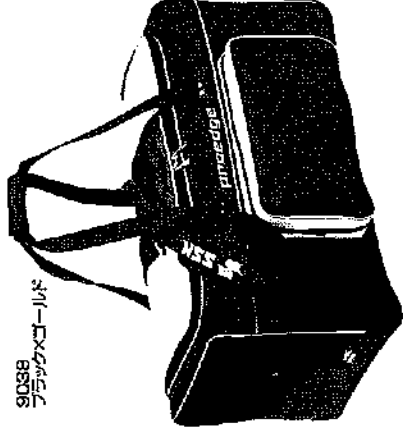

【キースター付】

※特殊加工は裏面をより多量に貼り出すので別途加工をお願いします。

Proedge

ハットケース (2-3本用) **NEW**
EBH5004/¥5,000+消費税
 【サイズ】長さ95×高さ20×幅9cm
 【素材】合成皮革(PVC)×合成皮革(PVC)エナメル加工
 【生産国】中国
 2018年2月発売

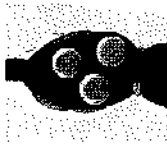

【ハット3本入】

7038
ナイビークールド

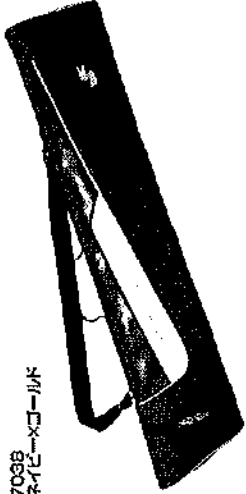

9038
ブラックゴールド

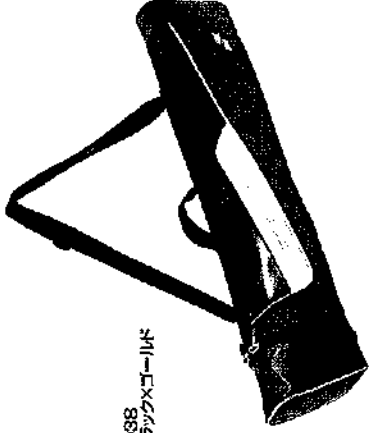

Proedge

ハットケース (1本用) **NEW**
EBH5003/¥4,000+消費税
 【サイズ】長さ90×幅9cm
 【素材】合成皮革(PVC)×合成皮革(PVC)エナメル加工
 【生産国】中国
 2018年2月発売

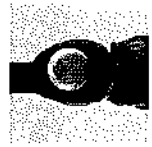

【ハット1本入】

7038
ナイビークールド

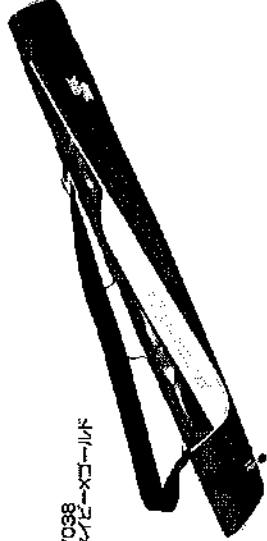

9038
ブラックゴールド

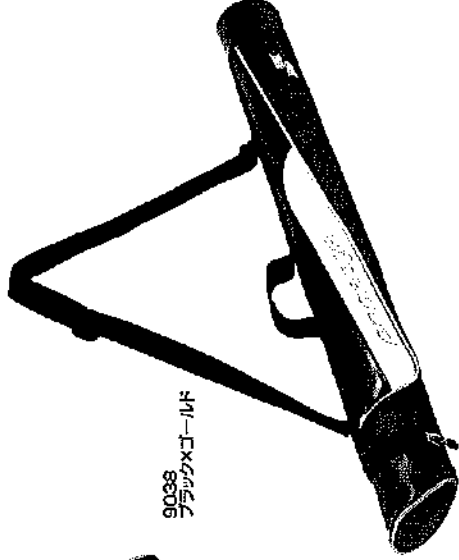

エキップメントケース

EBA9000/¥3,300+消費税
 【サイズ】長さ33×高さ22×幅16cm (容量:約10L)
 【素材】合成皮革(PVC)×合成皮革(PVC)エナメル加工
 【生産国】中国

7038
ナイビークールド

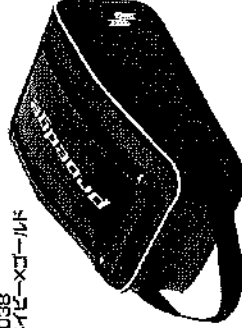

9038
ブラックゴールド

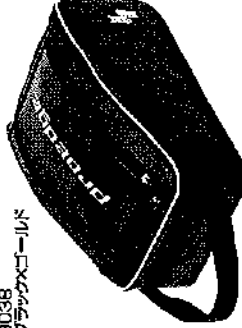

Proedge

バックパック **NEW**

BA1007/¥8,500+消費税込

【サイズ】長さ33×高さ50×幅21cm (容量:約34L)
前ポケット:縦25×横27cm

- 素材:合皮/PU/合成皮革(PVC)
- 前ポケット:縦型
- シューズ収納
- ショルダーベルト:厚肉綿加工/クッション付
- 【生産国】中国
- 2019年2月発売

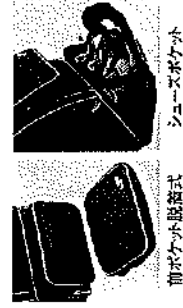

前ポケット縦型式 シューズポケット

2299 エンズXゴールド

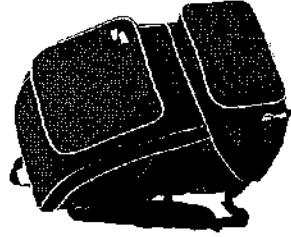

6938 ロブリーXゴールド

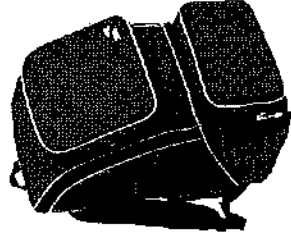

7098 ナイビーXゴールド



9038 プラックXゴールド



バックパック

合皮素材を使用したバックパック。

MBA1000/¥9,000+消費税込

【サイズ】長さ33×高さ52×幅21cm (容量:約30L)
前ポケット:縦28×横25cm

- 素材:合皮/PU/合成皮革(PVC)
- 前ポケット:縦型
- ショルダーベルト:厚肉綿加工/クッション付
- 【生産国】中国



収納イメージ

シューズポケット

2299 エンズXゴールド



7098 ナイビーXゴールド



9038 プラックXゴールド



6938 ロブリーXゴールド

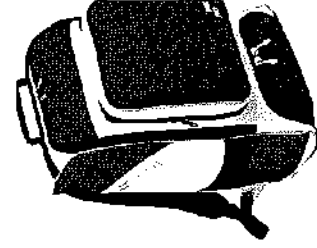

シューズポケット

※表紙(通称)工場の製造を認める場合がありますので製造職工をお勧めします。

エナメルバックパック

エナメル素材を使用したバックパック。

BA160/¥8,000+消費税込

【サイズ】長さ33×高さ52×幅21cm (容量:約30L)
前ポケット:縦28×横25cm

- 素材:合皮/PU/合成皮革(PVC)エナメル加工
- 前ポケット:縦型
- ショルダーベルト:厚肉綿加工/クッション付
- 【生産国】中国



収納イメージ

シューズポケット

2299 エンズXゴールド



6938 ロブリーXゴールド



7098 ナイビーXゴールド



9038 プラックXゴールド



シューズポケット

バックパック **NEW** (SNLサイズ)

BA1008/¥7,500+消費税込

【サイズ】長さ30×高さ44×幅17cm (容量:約22L)

- 素材:合皮/PU/合成皮革(PVC)
- 前ポケット:縦型
- シューズ収納
- ショルダーベルト:厚肉綿加工/クッション付
- 【生産国】中国
- 2019年2月発売

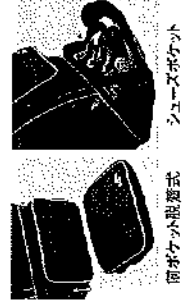

前ポケット縦型式 シューズポケット

6938 ロブリーXゴールド

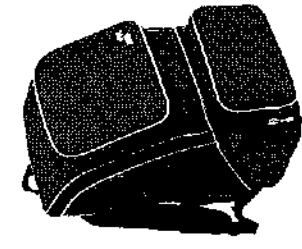

7098 ナイビーXゴールド



9038 プラックXゴールド

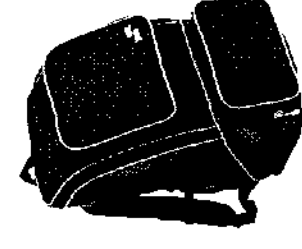

・主カカラー

・主カカラー

SWAYショルダーバッグ NEW
手提げショルダーリュックの3スタイルで使用可能なバッグ。

BA6000/¥10,000+消費税
【サイズ】長さ57×高さ28×幅26cm (容量約42L)
前ポケット縦置き

【素材】合成繊維/合成皮革(PVC) ●前ポケット縦置き
【生産国】中国

3019-25305

2286
エンジXゴールド

6336
ダブルXゴールド

7098
ネイビ-Xゴールド

9036
プラックXゴールド

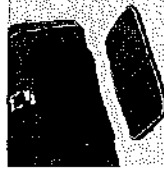

前ポケット縦置き



シューズポケット

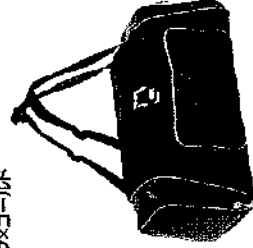
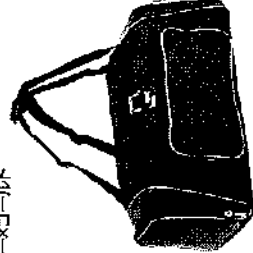
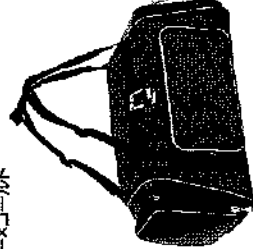
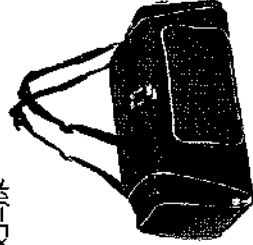

ミドルバッグ NEW

BA4006/¥8,800+消費税
【サイズ】長さ60×高さ33×幅28cm (容量約54L)
前ポケット縦置き

【素材】合成繊維
【生産国】中国

3019-25305

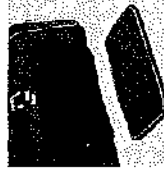

前ポケット縦置き



シューズポケット

2286
エンジXゴールド

6336
ダブルXゴールド

7098
ネイビ-Xゴールド

9036
プラックXゴールド

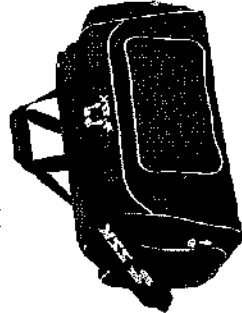
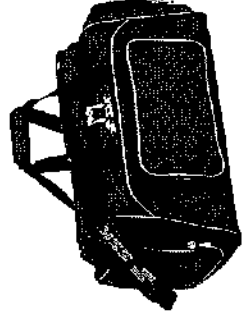

ショルダーバッグ

前ポケットに10号ファスナーを使用した定番ショルダーバッグ。

BA8000/¥5,700+消費税
【サイズ】長さ47×高さ34×幅23cm (容量約36L)、前ポケット縦置き

【素材】合成皮革(PVC/エナメル加工) ●前ポケット縦置き

90
プラック

70
ネイビ-

22
エンジ

62
ロブル-

9090
プラックXプラック



2019
ネイビ-XホワイトXロッド

1070
ホワイトXネイビ-

20
レッド

7098
ネイビ-Xゴールド

9036
プラックXゴールド



90
プラック

70
ネイビ-

22
エンジ

62
ロブル-

9090
プラックXプラック

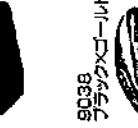
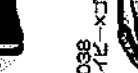
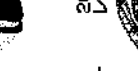
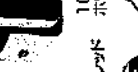
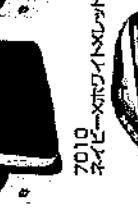

エナメルミニショルダーバッグ
エナメル素材を使用したミニショルダー。

BA4000/¥4,600+消費税
【サイズ】本体長さ39×高さ28×幅17cm (容量約18L)
前ポケット縦置き

【素材】合成皮革(PVC/エナメル加工) ●前ポケット縦置き

【生産国】中国

90
プラック

70
ネイビ-

22
エンジ

62
ロブル-

9090
プラックXプラック

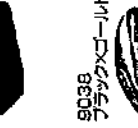
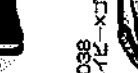
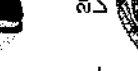
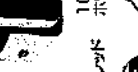
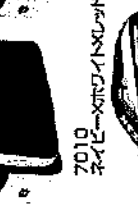

▲バッグご使用上の注意

- バッグは目的に応じて正しくお使い下さい。
- 濡れたままや、濡れた物を収納したまま長時間使用、保管しないで下さい。生地の特徴上、品臭、変色が著しく低下し寿命の原因になります。乾燥していただく際にバッグの色が落ちたりする原因になります。
- 重量に多くの物を詰め込みすぎ、硬くて重い物を入れて使用しないように、バッグ本体の破損または、金具、ファスナー、その他のパーツに負担が空ける恐れがありますのでおやめ下さい。
- ウォルダール、持ち手、肩ベルトなど、片方だけで使用する、強引に引っ張ったりすると変形の原因になりますのでおやめ下さい。
- ファスナー部分に物が付着したままや、濡れたままでの使用、及び無理な開閉は破損の原因になりますのでご注意ください。
- 最新型ファスナーには本体部分とポケット部分のファスナーパーツがセットになっており、同じ品番でも、他の本体に入れ替えると新品合わせが悪くなり、ファスナー破損の原因になりますのでご注意ください。
- バックルを締めつけたり乱暴に扱ったりすると、破れや破損の原因になります。また、ご使用前に破損がないか点検して下さい。

●ストロー等の液体を捨てるものには適った材質、気温に合った車のトランクに保管されますと、変形変質する恐れがありますのでご注意ください。

●本体生地、テープ等の色落ち、色移りにつきましては十分ご注意ください。汗、汗、皮脂等による多少の色落ちは避けられませんが、あらかじめご了承ください。

●バッグを高温多湿状態に放置し、直射日光、ライト、車内灯等の下で長時間放置されますと、変質する恐れがありますのでご注意ください。

●銀垢が形成されたものをそのまま入れて下さい。通常の使用でもバッグを締めたり、突き抜いたり、たぐり回すなど、たぐり回す原因になります。

●濡れた、湿ったバッグはそのまま乾燥させず、タオル等で吸水性のある布で拭き取り、陰干ししてください。

●各款成品のPVC、PU素材は、使用していただく際に、シナー・ベンジン等の有機溶剤の使用は絶対に避けて下さい。

●全款成品のPVC、PU素材は、使用していただく際に、特に高温多湿下での保管は、劣化を促進しますので絶対におやめ下さい。ご使用状況や、保管状態による使用年数が変わりますのでご注意ください。

●使用しない時は袋平にしてから、直射日光の当たらない涼しい場所に保管して下さい。

proedge

NEW

ワンショルダーバッグ
EBA4004F/¥5,500+消費税
【サイズ】長さ18×高さ32×幅9cm
【容量:約5L】

【素材】合成繊維×合成皮革(PVC)
【生産国】ベトナム
●2013年2月発売



9038
ブラック×ゴールド



メインコンパートメント内

NEW

マネージャーバッグ
EBA4005F/¥9,000+消費税
【サイズ】長さ43×高さ32×幅15cm
【容量:約20L】

【素材】合成繊維×合成皮革(PVC)
【生産国】ベトナム
●2013年2月発売

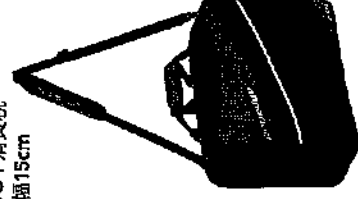

9038
ブラック×ゴールド



メインコンパートメント内

トートバッグ NEW

EBA7000F/¥7,000+消費税
【サイズ】長さ40×高さ35×幅17cm (容量:約23L)

【素材】合成繊維×合成皮革(PVC)
【生産国】ベトナム
●2013年2月発売

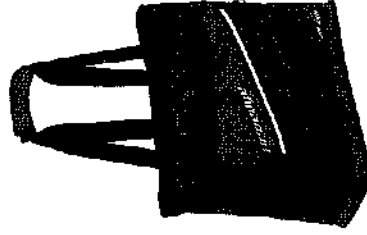

9038
ブラック×ゴールド

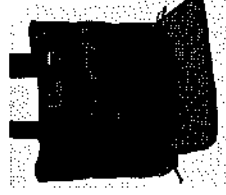

前ポケット内取柄

proedge

ミニショルダーバッグ
保護者やマネージャーにピッタリサイズのミニショルダー。

BA2200/¥3,500+消費税

【サイズ】長さ27×高さ19×幅12cm (容量:約6L)、前ポケット:横14×縦27cm
【素材】合成皮革(PVC×ナイロン織工) ●前ポケット織工式 (生産国)中国

7010
ネイビー×ホワイト×レッド

7095
ネイビー×シルバー

9010
ブラック×ホワイト×レッド

9095
ブラック×シルバー

22
エンジ

63
ロブルー

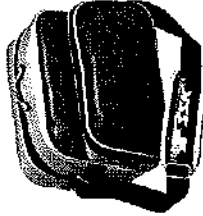

クーラーバッグS NEW

ペットボトルやアイスバッグが収納
可能なクーラーバッグ。

BA9023/¥3,300+消費税

【サイズ】長さ23×高さ19×幅14cm (容量:約6L)
【素材】合成皮革(PVC)
【生産国】中国
●2013年2月発売

2090
レッド×ブラック

9038
ブラック×ゴールド

9095
ブラック×シルバー

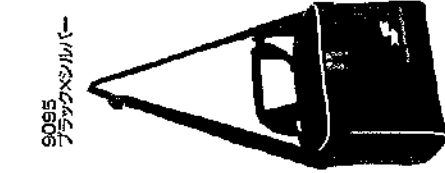
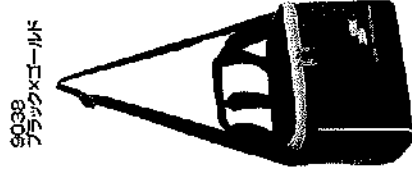
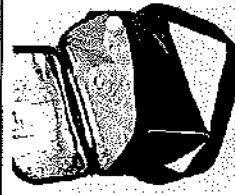

クーラーバッグM NEW

ペットボトルやアイスバッグが収納
可能なクーラーバッグ。

BA9024/¥3,900+消費税

【サイズ】長さ30×高さ24×幅19cm (容量:約14L)
【素材】合成皮革(PVC)
【生産国】中国
●2013年2月発売

2090
レッド×ブラック

9038
ブラック×ゴールド

9095
ブラック×シルバー

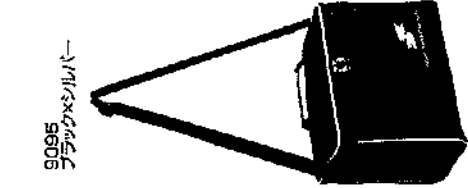
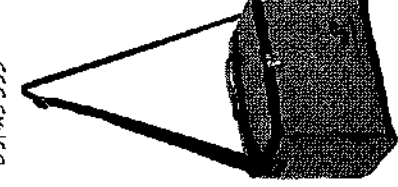
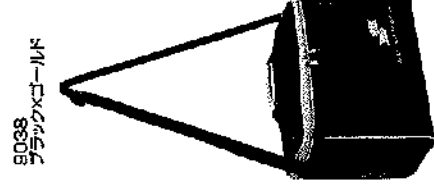
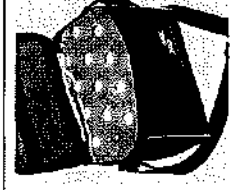

EQUIPMENT

SSK BASEBALL 2018

Hanshin Tigers #44
RYUTARO UMEMO



「攻め」に 集中するための こだわり設計

大学・社会人にもおすすぬ
丸みを帯びた重さがないデザイン

人気のブーメラン型
選定口も継承

当社現行品に比べ
総15%の軽量化に成功

つば裏のシボ加工が
顔の歪みを防止します

走廻時のブレにくさ
までこだわったファイナル設計

美しく歪を擴くハックデザイン

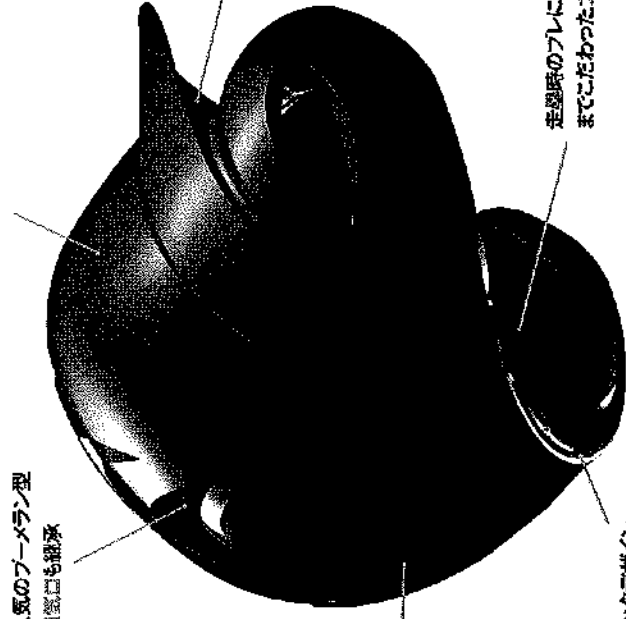

「攻め」に 集中せよ。

日本人の頭部形状に
徹底的にこだわった
フィット設計。
ヘルメットは面で支えると
ブレない、軽い。

硬式用ヘルメット

硬式打者用両耳付きヘルメット **NEW**

H8500/¥9,000+消費税込

【サイズ】S (53~54cm)・M (55~56cm)・L (57~58cm)
O (59~60cm)・XO (61~62cm)

【素材】高剛性ABS樹脂

●エアベンチレーション機能●天パッド●軽量化設計

●吸汗保持付

【生産国】中国



90
ブラック



70
ナイビー

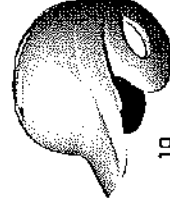

10
ホワイト



背面

●カダクログ中の写真カラーは印刷のため実際の多少異なる場合がございます。

硬式打者用両耳付きヘルメット (既消し) **NEW**

H8500M/¥9,800+消費税込

【サイズ】S (53~54cm)・M (55~56cm)・L (57~58cm)
O (59~60cm)・XO (61~62cm)

【素材】高剛性ABS樹脂

●エアベンチレーション機能●天パッド●軽量化設計

●吸汗保持付

【生産国】中国



90M
マットブラック



70M
マットナイビー

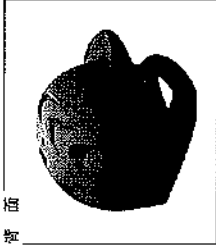

背面

●カダクログ中の写真カラーは印刷のため実際の多少異なる場合がございます。

硬式捕手用ヘルメット

CH200/¥6,800+消費税込

【サイズ】S (53~54cm)・M (55~56cm)・L (57~58cm)
O (59~60cm)・XO (61~62cm)

【素材】高剛性ABS樹脂

●エアベンチレーション機能●吸汗メッシュパッド

●吸汗保持付

【生産国】中国



10
ホワイト



90
ブラック



70
ナイビー



後面

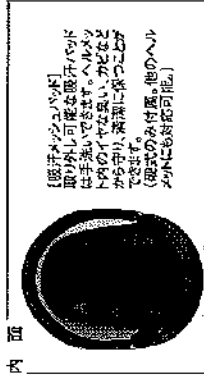

内面

【吸汗メッシュパッド】
取り外し可能な吸汗パッド
は手洗いでできます。ヘルメッ
ト内のイヤな臭い、かたまり
からも取り除き清潔に保つこと
ができます。
(吸汗のみ付属。他のヘル
メットにも対応可能。)

●カダクログ中の写真カラーは印刷のため実際の多少異なる場合がございます。

打撃投手用ヘルメット

HG250/¥6,300+消費税込

【サイズ】フリー (アジャスター式)・重量/300g

【素材】シェルがカーボンファイバー・アロイ、ライナー/EPS

●吸汗保持付

【生産国】中国



ホワイト

アジャスターヘルメット
伸縮自在のコム素材で
面アジャスター式。ジャスト
サイズ調整が可能です。

快速設計
13箇所に設置されたベンチレーションにより、
材質化と共に長時間使用時のムレを軽減します。

内側 (ライナー)
EPS (発泡スチロール) 採用。



本体材質
強度の高いポリカーボネート・アロイ製

アジャスターパッド

厚さの異なるパッドを枚付き。帽子をかぶったま
まの姿勢を考え、内側両サイドに凹を設計しツ
バ部分を固定。これによりジャストフィットでヘ
ルメットのズレを防止します。眼鏡を使用する選
手に違和感なく装着したくよくよ眼鏡フレーム
が当たらないように設計。長時間でも快適に使
用いただけます。

※頭に合ったヘルメットをご使用ください。後一度でも大きき靴を穿いたヘルメットは外側に痕跡がなくても使用しなからず、必ずヘルメットは購入日より5年間を限度に交換を必ずおこないます。
※ヘルメットには「打者用」「捕手用」があり、それぞれに硬式用、少年硬式用、軟式用、少年軟式用、捕手用は軟式兼兼用、ソフトボール用があります。用途(使用球)に
合ったヘルメットを使用して下さい。

クラマ

バット

シューズ

グローブ

ウェア

手袋

バッグ

ヘルメット

グローブ
ギア

グローブ
マシナ

マシン

打撃
用品

ネット

ベース

記念品

のびん
グッズ

肘掛

ヘルメット
グッズ

審判
用品

SSK CUSTOM ORDER CATCHER'S GEAR

インラインのデザインを基本型としたオーダーシステムです。必要箇所のカラーをご指定下さい。

バット
シューズ
グローブ
ウェア
手袋
バッグ
ヘルメット
ヘルメット フェイスガード
エコー ブチキ
マシン
グリップ 部品
ネット
ベース
記念品
ヘルメット グッズ
打撃 バット
レイン グッズ
密閉 用品

◎マスク

COKM1510S ¥26,500 +消費税

- ①フレーム BK・NV・RD・BL・RB・WH・SLGY
- ②マスク本体 BK・NV・RD・BL・RB・PP・GN
DGN・EG・OG・YL・GY・SLGY
WH・SL・GD

◎フェイスガード

COTG1500 ¥3,000 +消費税

- ①フェイスガード BK・NV・RD・WH

◎スロートガード

COTG1500 ¥3,000 +消費税

- ①本体 BK・NV・RD・BL・RB・PP・DGN
EG・OG・YL・GY・SLGY・WH
- ②フェイスガード BK・NV・RD・BL・RB・PP・GN
DGN・EG・OG・YL・SLGY・WH・SL
GD

◎プロテクター

COKP1500 ¥39,000 +消費税

- ①本体 BK・NV・RD・BL・RB・PP・GN
DGN・EG・OG・YL・GY・SLGY
WH・SL・GD
- ②プロテクター BK・NV・RD・BL・RB・PP・GN
DGN・EG・OG・YL・SLGY・WH・SL・GD

◎レガース・トリプル

COKL1500 ¥39,000 +消費税

- ①レガース BK・NV・RD・BL・RB・PP・GN
EG・OG・YL・GY・SLGY・WH
- ②足甲部分 BK・NV・RD・BL・RB・PP・GN
DGN・EG・OG・YL・GY・SLGY

- ③足甲部分 BK・NV・RD・BL・RB・PP・GN
EG・OG・YL・GY・SLGY・WH
- ④足甲部分 BK・NV・RD・BL・RB・PP・GN
EG・OG・YL・GY・SLGY

- ⑤足甲部分 BK・NV・RD・BL・RB・PP・GN
EG・OG・YL・GY・SLGY・WH
- ⑥足甲部分 BK・NV・RD・BL・RB・PP・GN
EG・OG・YL・GY・SLGY

- ⑦足甲部分 BK・NV・RD・WH

※サブニーカブ・サブニーカブが、サブニーカブ専用モデルです。

マ ス ク: 素材/クロムシリコン伸縮
[重量]650g平均
[生産国]日本

プロテクター: 素材/人工皮革・真鍮/エラスト
[サイズ]M: A/390×B/540mm
L: A/430×B/540mm
[重量]550g平均
[生産国]日本

レガース: 素材/ポリエステル/人工皮革
真鍮/エラスト
[サイズ]M: A/365×B/685mm
L: A/390×B/710mm
[重量]710g平均(片足)
[生産国]日本

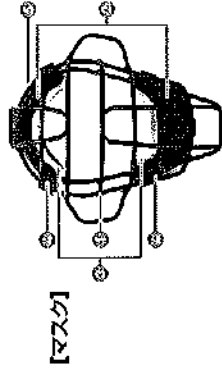

【マスク】



【スロートガード】

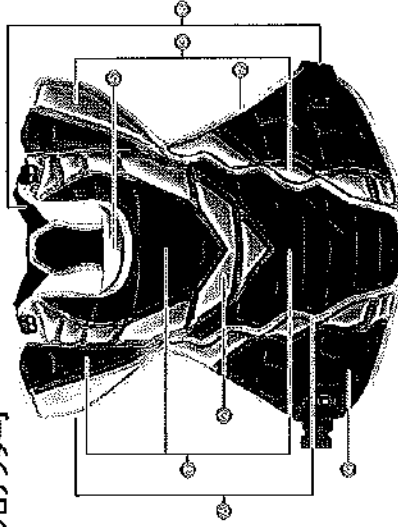

【プロテクター】

【レガース・トリプル】

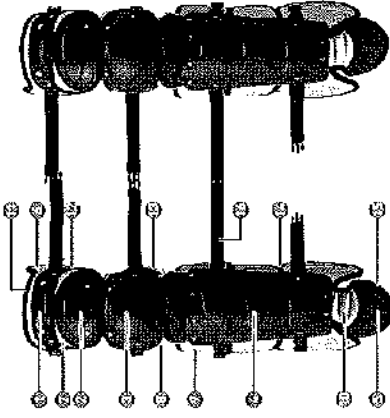

選択カラー一覧

(BK) ブラック	(NV) ネイビー	(RD) レッド	(BL) ブルー	(RB) ロイヤルブルー	(PP) パープル	(GN) グリーン	(DGN) ダークグリーン
(EG) エン	(OG) オレンジ	(YL) イエロー	(GY) グレー	(SLGY) シルバーグレー	(WH) ホワイト	(SL) シルバー	(GD) ゴールド

●プロテクター・レガース 対応身長(目安サイズ)

M	L
160cm ~ 175cm	170cm ~ 185cm

ヘルメット・フェイスガードの構造

※商品の色は、印刷工程上、多少異なる場合がございます。※大型腰パッド・ブーメラン背パッドは本体と同色となります。

※大型腰パッド・ブチキ・ブーメラン背パッドは本体ブチキと同色となります。

SGマークとは...

国が制定した「消費者用製品安全法」に基づき設置された製品安全協会が安全と認定した製品に表示できるマークです。

※型番、半生以上での使用は野球ボールのみ、B号球対応として使用した場合は、B号球対応のヘルメット・フェイスガード等が必要となります。ヘルメット・フェイスガードは、ヘルメット・フェイスガードの構造が異なる場合があります。ヘルメット・フェイスガードの構造が異なる場合は、ヘルメット・フェイスガードの構造が異なる場合があります。

(軟式用)

ブラック×オレンジ×ホワイト×ブラックの配色例

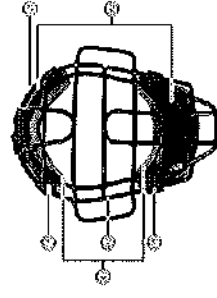

[マスク]

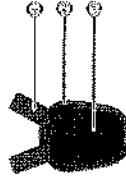

[スロートガード]

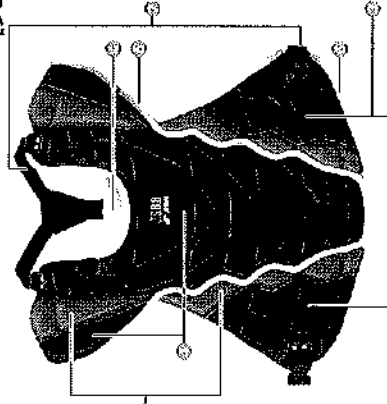

[プロテクター]

(コムソフトボール用)

ブラック×オレンジ×シルバー×ブラック×ロイヤルブルー×シルバークロイヤルブルー×シルバークロイヤルブルーの配色例

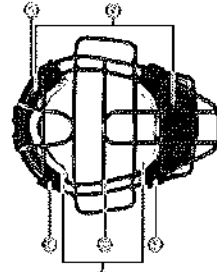

[マスク]



[スロートガード]

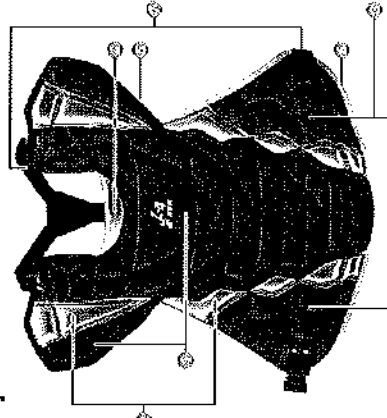

[プロテクター]

◎マスク

CONN1510S (軟式) ¥15,500 +消費税
COSM1510S (軟式) ¥15,500 +消費税

①フレーム BK・NV・RD・BL・RB・PP・GN・DGN・EG

②マスク本体 BK・NV・RD・BL・RB・PP・GN・DGN・EG・OG・YL・SLGY・WH・SL・GD

③アタッチメント BK・NV・RD・BL・RB・PP・GN・DGN・EG・OG・YL・SLGY・WH・SL・GD

④ストラップ BK・NV・RD・WH

◎スロートガード

COTG1500 ¥3,000 +消費税

①本体 BK・NV・RD・BL・RB・PP・GN・DGN・EG・OG・YL・SLGY・WH

②アタッチメント BK・NV・RD・BL・RB・PP・GN・DGN・EG・OG・YL・SLGY・WH・SL・GD

③ストラップ BK・NV・RD・WH

◎プロテクター

CONN1500 (軟式) ¥29,000 +消費税
COSP1500 (軟式) ¥29,000 +消費税

①本体 BK・NV・RD・BL・RB・PP・GN・DGN・EG・OG・YL・SLGY・WH・SL・GD

②アタッチメント BK・NV・RD・BL・RB・PP・GN・DGN・EG・OG・YL・SLGY・WH・SL・GD

③ストラップ BK・NV・RD・WH

◎レガース・トリプル

CONL1500 (軟式) ¥26,000 +消費税
COSL1500 (軟式) ¥26,000 +消費税

①本体 BK・NV・RD・BL・RB・PP・GN・DGN・EG・OG・YL・SLGY・WH

②アタッチメント BK・NV・RD・BL・RB・PP・GN・DGN・EG・OG・YL・SLGY・WH

③ストラップ BK・NV・RD・WH

[レガーストリプル]

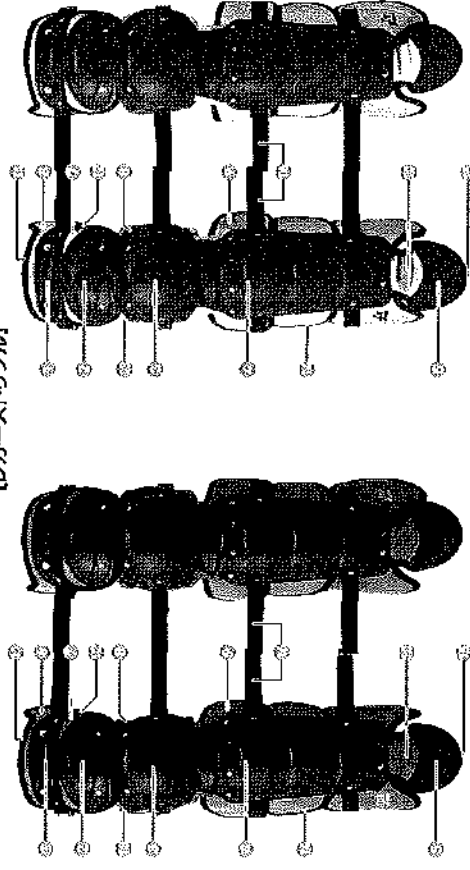

選択カラー一覧



(BK) ブラック
(EG) エンズ

(NV) ネイビー
(OG) オレンジ

(RD) レッド
(YL) イエロー

(BL) ブルー
(GY) グリーン

(RB) ロイヤルブルー
(SLGY) シルバークロイヤルブルー

(PP) パープル
(WH) ホワイト

(GN) グリーン
(SL) シルバー

(DGN) ダークグリーン
(GD) ゴールド

●プロテクター・レガース 対応身長(目安サイズ)

M	L
160cm ~ 175cm	170cm ~ 185cm

マ ス ク : [素 材] 軟質中空綿
[重 量] 670g程度
[生産国] 日本

プロテクター : [素 材] 厚合成皮革・裏はポリエステル
[サ イ ズ] M : A:390×B:540mm
重 量 / 480g程度
L : A:430×B:540mm
重 量 / 610g程度
[生産国] 日本

レ ガ ー ス : [素 材] 厚ポリエステル・厚合成皮革
裏はポリエステル
[サ イ ズ] M : A:266×B:680mm
重 量 / 736g程度(片足)
L : A:350×B:710mm
重 量 / 758g程度(片足)
[生産国] 日本

※商品の色は、印刷工程上、多少異なる場合がございます。※大型腰パッド・ブーメラン背パッドは本体と同色となります。

※SGマークとは...

※型番、中華型以上を記載した体面野球ボールA号球、B号球は対応して使用が可能です。詳細は体面野球ボールA号球、B号球の取扱説明書をご覧ください。SGマークは、SGマーク用体の対象となります。詳細はSGマーク用体の取扱説明書をご覧ください。

軟式用

軟式用マスク (A・B・M号球対応) J.S.B.B
CNM1510S/¥9,500+消費税
 【サイズ】重量/670g平均
 【素材】軟式用空質 (生産国)日本

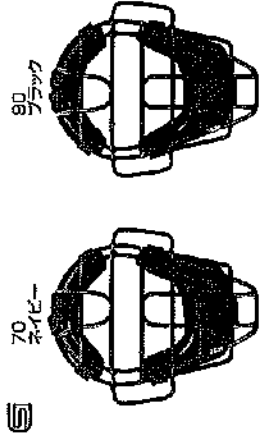

軟式用マスク (A・B・M号球対応) J.S.B.B
CNM2010S/¥5,500+消費税
 【サイズ】重量/400g平均
 【素材】軟式用カーゴネット (生産国)日本

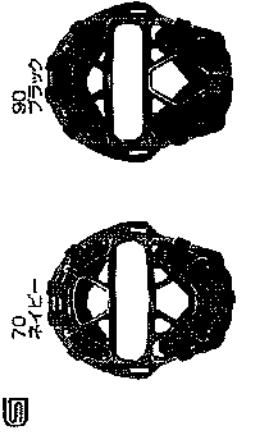

軟式用マスク (A・B・M号球対応) J.S.B.B
CNM810S/¥6,900+消費税
 【サイズ】重量/540g平均
 【素材】軟式用空質 (生産国)中国

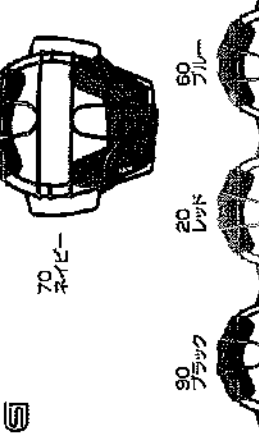

軟式用プロテクトター (マント調) J.S.B.B
 サイドライン部分に通気口を設けることで、
 空気の流れを作り、ムレを抑えます。
CNP1500/¥13,000+消費税
 【サイズ】A/430×B/540mm・重量/510g平均
 【素材】裏付合皮裏面・裏/ポリエスチル (生産国)日本

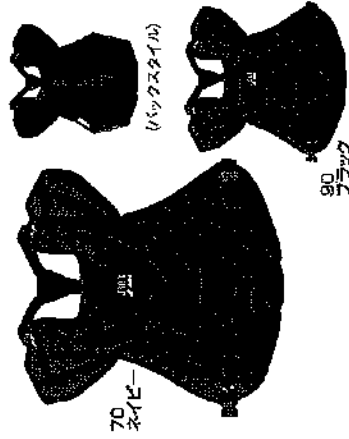

軟式用プロテクトター J.S.B.B
CNP1000/¥7,800+消費税
 【サイズ】A/470×B/480mm・重量/335g平均
 【素材】裏付ポリエスチル・裏/ポリエスチル (生産国)中国

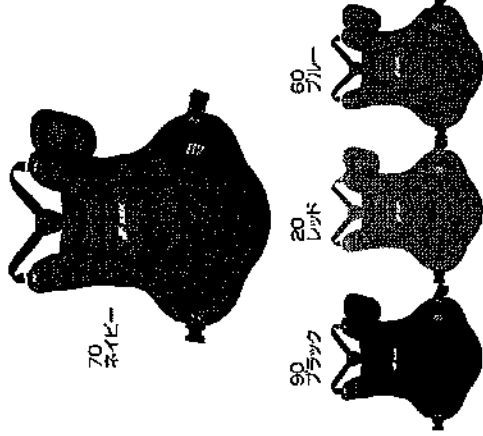

軟式用マスク (A・B・M号球対応) J.S.B.B
CNM1110CS/¥7,100+消費税
 【サイズ】重量/540g平均
 【素材】軟式用空質 (生産国)中国

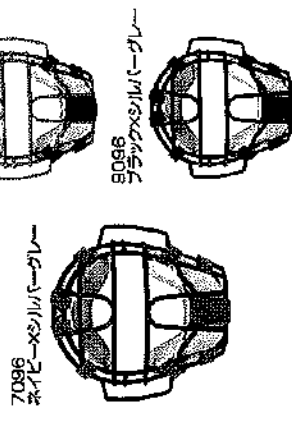

軟式用レガース (トリプルカップ) J.S.B.B
 サイドパッドを3分割にし、フィット感を高めました。
CNL1500/¥13,800+消費税
 【サイズ】A/365×B/690mm・
 重量/735g平均 (片足)
 【素材】裏付ポリエチレン・合皮裏面・裏/ポリエスチル (生産国)日本

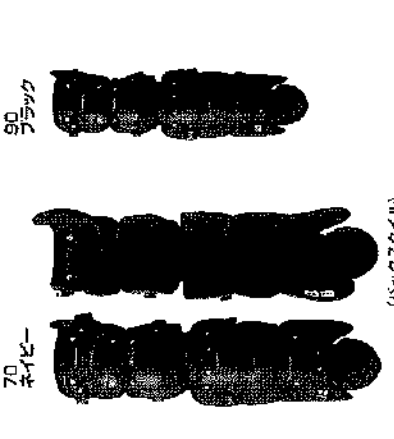

軟式用レガース (ダブルカップ) J.S.B.B
CNL1000/¥10,500+消費税
 【サイズ】A/375×B/660mm・
 重量/730g平均 (片足)
 【素材】裏付ポリエチレン・合皮裏面・裏/ポリエスチル (生産国)中国

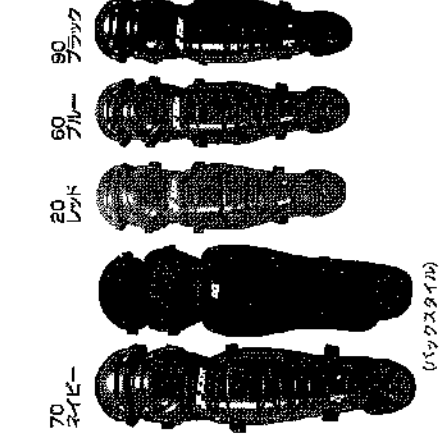

軟式用プロテクトター J.S.B.B
CNP1100C/¥8,300+消費税
 【サイズ】A/470×B/480mm・重量/335g平均
 【素材】裏付ポリエスチル・裏/ポリエスチル (生産国)中国

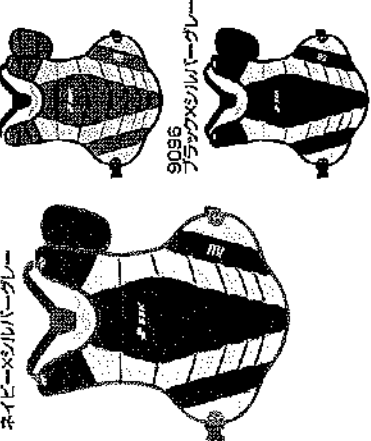

軟式用レガース (ダブルカップ) **NEW**
 中学生、女子野球に適した大きさをです。
CNL1200/¥10,500+消費税
 【サイズ】A/345×B/620mm・重量/610g平均 (片足)
 【素材】裏付ポリエチレン・合皮裏面・裏/ポリエスチル (生産国)中国
 2019年9月発売

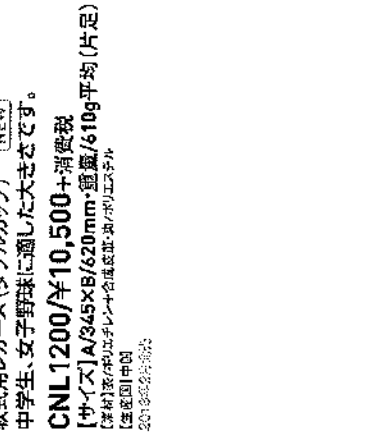

軟式用レガース (トリプルカップ) J.S.B.B
CNL1100C/¥12,000+消費税
 【サイズ】A/375×B/730mm・
 重量/830g平均 (片足)
 【素材】裏付ポリエチレン・合皮裏面・裏/ポリエスチル (生産国)中国

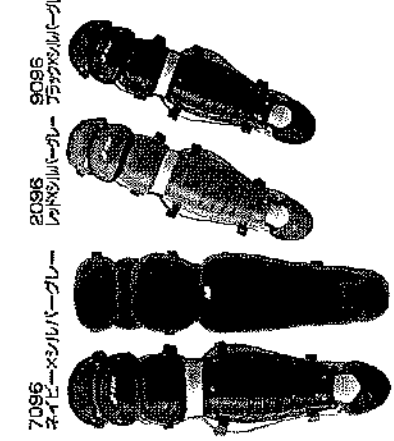
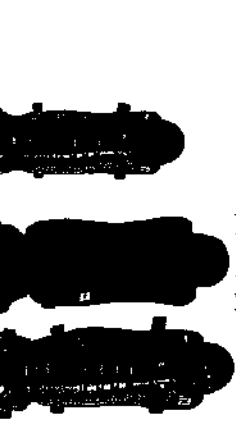

少年軟式用

少年軟式用マスク (C号球対応)

CNMJ151S/¥6,800+消費税

【サイズ】重量/540g平均

【素材】軟式中空球・フォームモリテック中空球

【生産国】中国

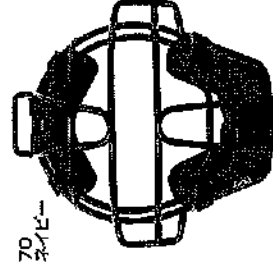

70 ナイビー

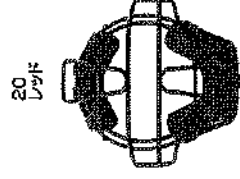

20 レッド



50 ブルー

90 ブラック



少年軟式用マスク (C号球対応)

CNMJ1010S/¥5,000+消費税

【サイズ】重量/330g平均

【素材】ポリカーボネート

【生産国】日本

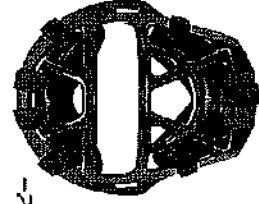

70 ナイビー

20 レッド



90 ブラック



少年軟式用マスク (C号球対応)

CNMJ110CS/¥6,500+消費税

【サイズ】重量/590g平均

【素材】軟式中空球

【生産国】日本

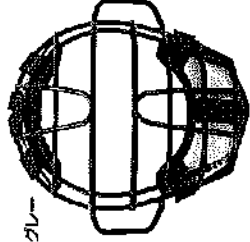

7096 ナイビー×シルバークレー

9096 ブラック×シルバークレー



少年軟式用プロテクター

CNPJ120/¥6,800+消費税

【サイズ】A/400×B/410mm・重量/280g平均

【素材】表:ポリエチレン+合成皮革・裏:ポリエステル

【生産国】中国

20・90は2枚装

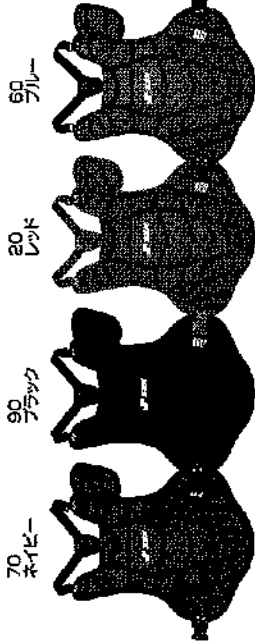

70 ナイビー

90 ブラック

20 レッド

50 ブルー

JSSBB



少年軟式用プロテクター

CNPJ110C/¥7,500+消費税

【サイズ】A/380×B/490mm・重量/380g平均

【素材】表:ポリエチレン+合成皮革・裏:ポリエステル

【生産国】日本

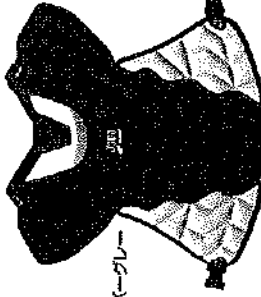

7096 ナイビー×シルバークレー

9096 ブラック×シルバークレー

JSSBB



少年軟式用レガース

CNLJ120/¥8,000+消費税

【サイズ】A/310×B/500mm・重量/350g平均(片足)

【素材】表:ポリエチレン+合成皮革・裏:ポリエステル

【生産国】中国

20・90は2枚装

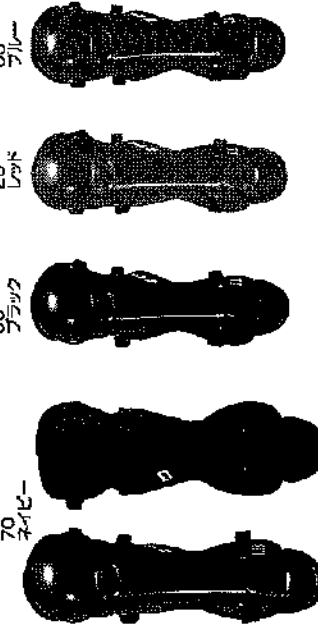

70 ナイビー

90 ブラック

20 レッド

50 ブルー

JSSBB



少年軟式用レガース (ダブルカップ)

CNLJ110C/¥8,300+消費税

【サイズ】A/310×B/580mm・重量/470g平均(片足)

【素材】表:ポリエチレン+合成皮革・裏:ポリエステル

●膝カップ付(小)

【生産国】日本

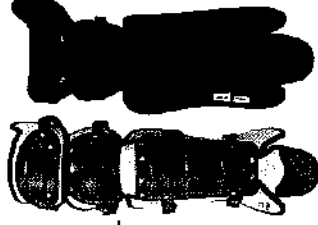

7096 ナイビー×シルバークレー

9096 ブラック×シルバークレー

(バックスタイル)

※現在、中学生以上の対象とした軟式野球ボールの規格、B号球対応として販売していた一部の野球用具(ヘルメット、捕手用マスク等)は新規格の軟式野球ボールに対応して、ご使用いただくことができません。製品安全協会ホームページが最新です。製品の仕様とが異なるヘルメット・捕手用マスク等の選手用具がご使用頂きます。(バックスタイル)

グローブ バット シューズ トラッキングウェア

手袋 ハット ヘルメット 野球用具 マスク 野球用具 野球用具 ネット

ヘルメット グラブ 野球用具 トラッキングウェア 野球用具

ソフトボール用

ソフトボール用マスク (3・2・1号球対応)

CSM1110CS/¥7,100+消費税

【サイズ】A/470×B/480mm*

【素材】合成樹脂

【生産国】中国

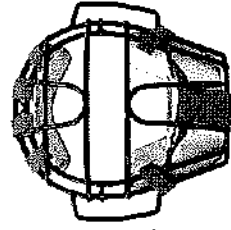

7096
ナイビー-シールドバレー

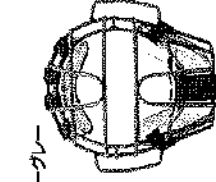

2096
レットシールドバレー

9096
ブラックXシールドバレー

ソフトボール用プロテクター

CSP1100C/¥8,300+消費税

【サイズ】A/470×B/480mm*

重量/335g平均

【素材】高ポリエチレン+合成樹脂/ポリエステル

【生産国】中国

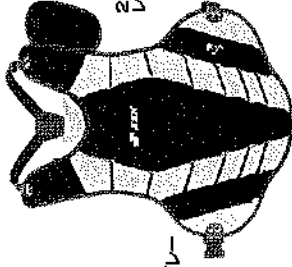

2096
レットシールドバレー

7096
ナイビー-シールドバレー

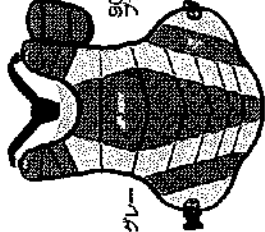

2096
レットシールドバレー

9096
ブラックXシールドバレー

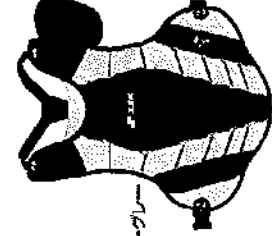

ソフトボール用レガース (トリプルカップ)

CSL1100C/¥12,000+消費税

【サイズ】A/375×B/730mm*

重量/830g平均(片足)

【素材】高ポリエチレン+合成樹脂/ポリエステル

【生産国】中国

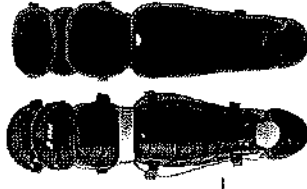

7096
ナイビー-Xシールドバレー

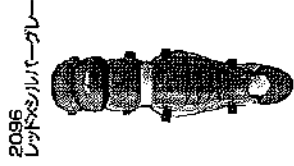

2096
レットシールドバレー



9096
ブラックXシールドバレー

ソフトボール用マスク (3・2・1号球対応)

CSM310S/¥6,900+消費税

【サイズ】重量/540g平均

【素材】合成樹脂

【生産国】中国

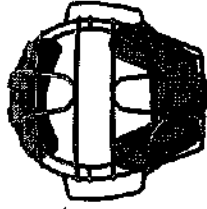

70
ナイビー



20
レット



90
ブラック



90
ブラック



70
ナイビー

ソフトボール用マスク (3号球対応)

CSM4010S/¥5,500+消費税

【サイズ】重量/360g平均

【素材】ポリカーボネート

【生産国】日本



ソフトボール用プロテクター

CSP1000/¥7,800+消費税

【サイズ】A/470×B/480mm*重量/335g平均

【素材】高ポリエチレン+合成樹脂/ポリエステル

【生産国】中国

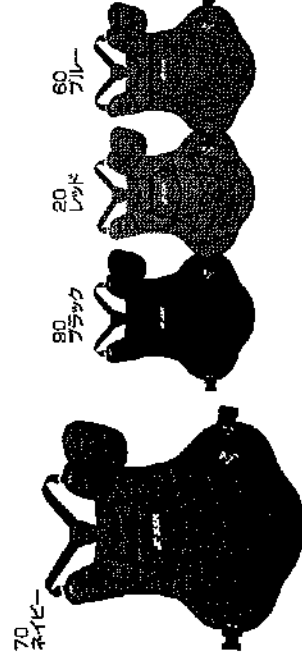

70
ナイビー

90
ブラック

20
レット

90
フルー

ソフトボール用レガース (ダブルカップ)

CSL1000/¥10,500+消費税

【サイズ】A/375×B/660mm*重量/730g平均(片足)

【素材】高ポリエチレン+合成樹脂/ポリエステル

【生産国】中国



70
ナイビー

20
レット

90
フルー

90
ブラック

(バックスタイル)

少年ソフトボール用

少年ソフトボール用マスク (2・1号球対応)
CSMJ110CS/¥6,500+消費税
 [サイズ] 重量/590g平均
 [素材] 合成繊維
 [生産国] 日本

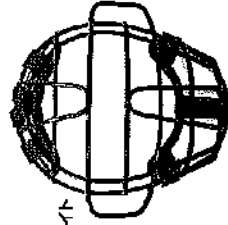

7010
 ネイビー×ホワイト

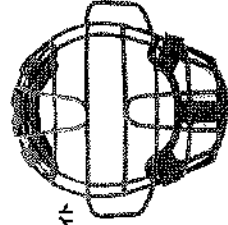

2010
 レッド×ホワイト

少年ソフトボール用マスク (2・1号球対応)
CSMJ3010S/¥5,000+消費税
 [サイズ] 重量/330g平均
 [素材] ポリカーボネート
 [生産国] 日本

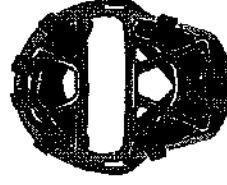

70
 ネイビー



90
 ブラック



20
 レッド

少年ソフトボール用プロテクター

CSPJ110C/¥7,500+消費税
 [サイズ] A/380×B/490mm・重量/380g平均
 [素材] 厚ポリエチレン・合成繊維・厚(厚)エラスト
 [生産国] 日本

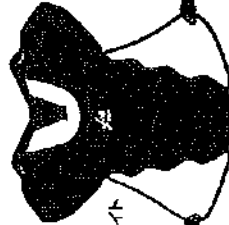

7010
 ネイビー×ホワイト

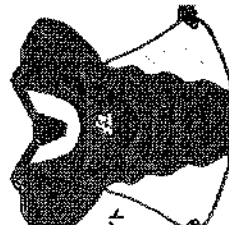

2010
 レッド×ホワイト

少年ソフトボール用プロテクター

CSPJ120/¥6,800+消費税
 [サイズ] A/400×B/410mm・重量/280g平均
 [素材] 厚(厚)エラスト・厚(厚)エラスト
 [生産国] 中国
 2013年2月現在



70
 ネイビー



90
 ブラック



20
 レッド

少年ソフトボール用レガース (ダブルカップ)

CSLJ110C/¥8,300+消費税
 [サイズ] A/310×B/580mm・重量/470g平均(片足)
 [素材] 厚(厚)エラスト・合成繊維・厚(厚)エラスト
 ●厚(厚)エラスト製
 [生産国] 日本



7010
 ネイビー×ホワイト



(バックスタイル)



2010
 レッド×ホワイト

少年ソフトボール用レガース

CSLJ120/¥8,000+消費税
 [サイズ] A/310×B/500mm・重量/350g平均(片足)
 [素材] 厚(厚)エラスト・合成繊維・厚(厚)エラスト
 [生産国] 中国
 2013年2月現在



70
 ネイビー



(バックスタイル)



90
 ブラック



20
 レッド

アグセサリー

マスク袋

P100/¥1,200+消費税
 [サイズ] 縦/33cm×横/39cm
 [素材] サロン
 [生産国] 日本

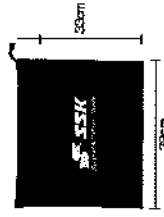

33cm

39cm

プロテクター袋

P101/¥1,500+消費税
 [サイズ] 縦/34cm×横/64cm
 [素材] サロン
 [生産国] 日本



34cm

64cm

レガース袋

P102/¥1,500+消費税
 [サイズ] 縦/35cm×横/94cm
 [素材] サロン
 [生産国] 日本



35cm

94cm

アンダープロテクター (一般用)
 動きやすさ、着脱感を追求した
 スタイルリッシュデザイン採用。

UDP50/¥1,100+消費税
 [サイズ] 縦/152mm×横/約100mm
 重量/約85g
 [素材] 厚(厚)アクリレン・エラストマー・厚(厚)ウレタン
 [生産国] 中国

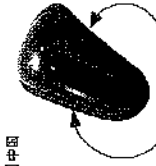

カップまわりに樹脂素材を採用。
 よりフィットしやすくなりました。

アンダープロテクター (少年用)
 動きやすさ、着脱感を追求した
 スタイルリッシュデザイン採用。

UDP50J/¥1,100+消費税
 [サイズ] 縦/136mm×横/約90mm
 重量/約65g
 [素材] 厚(厚)アクリレン・エラストマー・厚(厚)ウレタン
 [生産国] 中国



カップまわりに樹脂素材を採用。
 よりフィットしやすくなりました。

マスクバンド



M70

M70 ¥1,100+消費税

M71 ¥1,100+消費税

M72 ¥1,100+消費税

● 70 ネイビー ● 90 ブラック ● 20 レッド

● 70 ネイビー ● 90 ブラック ● 20 レッド

● 70 ネイビー ● 90 ブラック ● 20 レッド

レガースバンド

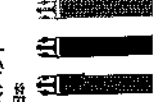

L11

L11 ¥2,100+消費税

L12 ¥2,300+消費税

● 70 ネイビー ● 90 ブラック ● 20 レッド

● 70 ネイビー ● 90 ブラック ● 20 レッド

● 70 ネイビー ● 90 ブラック ● 20 レッド

「SGマークと体」 動物製皮「防炎・透湿・吸汗」にまつて認定された試験安全検査が安全と認定した表面に成形できるマークです。

アクレサリー

スロートガード

CTG50C/¥1,600+消費税
【サイズ】縦/170mm・重量/47g平均
【素材】ポリエステル・PU合皮
【生産国】ベトナム

9098
ブラック×シルバークレーム

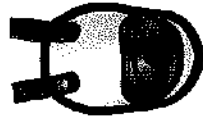

7096
ネイビー×シルバークレーム

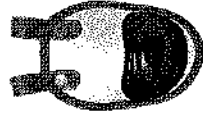

2098
レッド×シルバークレーム



スロートガード

長さ調整機能(面ファスナー仕様)。
CTG10C/¥1,600+消費税
【サイズ】縦/140mm・重量/50g平均
【素材】ポリエステル・PU合皮
【生産国】日本

7096
ネイビー×シルバークレーム



9096
ブラック×シルバークレーム

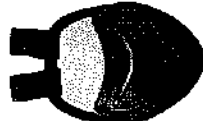

7010
ネイビー×ホワイト



2010
レッド×ホワイト



スロートガード

CTG50/¥1,500+消費税
【サイズ】縦/170mm・重量/47g平均
【素材】ポリエステル・PU合皮
【生産国】ベトナム

- 70 ネイビー
- 90 ブラック
- 60 ブルー
- 20 レッド



スロートガード

長さ調整機能(面ファスナー仕様)。
CTG10/¥1,600+消費税
【サイズ】縦/140mm・重量/50g平均
【素材】ポリエステル・PU合皮
【生産国】日本

- 70 ネイビー
- 90 ブラック
- 60 ブルー
- 20 レッド



スロートガード

CTG150/¥2,000+消費税
【サイズ】縦/130mm・重量/37g平均
【素材】ナイロン・樹脂
【生産国】日本

70
ネイビー



90
ブラック



フットレスト(キヤッチャー用)

PG500/¥4,000+消費税
【サイズ】フリー・重量/410g平均(片足)
【素材】ナイロン・樹脂・ウレタン
●交換1脚
【生産国】日本

70
ネイビー



●高級野球
対応カラー

90
ブラック

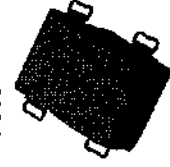

●高級野球
対応カラー



マスクバンド(別途生産)

【生産国】ベトナム

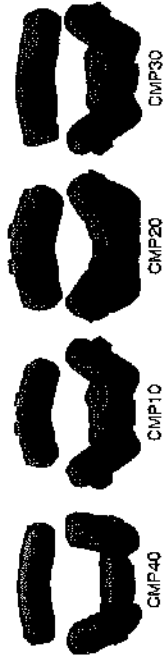

CMP40

CMP10

CMP20

CMP30

CMP40 ¥6,500+消費税

●UPKMI10S

●CKM1710S, CNM810S, CNM1110CS, CSM1110CS, CNMJ151S, CMMS310S, UPNM210S, CRM1800S, UPKM710S, CSMB10S

カラ-1(70)ネイビー, (90)ブラック, (60)ブルー, (20)レッド
(2096)ブラック×シルバークレーム, (7096)ネイビー×シルバークレーム
(2098)レッド×シルバークレーム

CMP10 ¥3,800+消費税

CMP20 ¥2,800+消費税

CMP30 ¥3,800+消費税

●CNM2010S, CSMA410S, CSMA3010S, CNMJ1010S
カラ-1(70)ネイビー, (90)ブラック, (60)ブルー, (20)レッド

●UPNM310S, UFSM310S

CUSTOM ORDER ELBOW & FOOT GUARD

チームカラーや個性に合わせて必要箇所のカラーをご指定下さい。

エルボーガード

打者用エルボーガード(右打者用) 打者用エルボーガード(左打者用)
0EG005L/¥6,300+消費税 0EG005R/¥6,300+消費税

【素材】ポリウレタン
 ●両フェイスナー仕様
 【生産国】日本

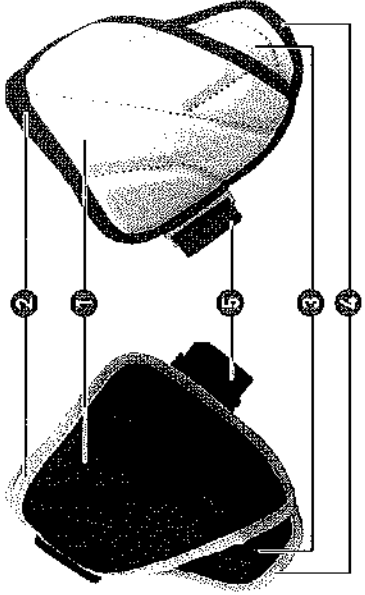

- ①本体上パッド BK・NV・RD・BL・RB・WH・GY・GN・OG・YL・EG・PP・SL・GD
- ②本体上パッドフチ BK・NV・RD・BL・RB・WH・GY・GN・OG・YL・EG・PP・SL・GD・PK
- ③本体下パッド BK・NV・RD・BL・RB・WH・GY・GN・OG・YL・EG・PP・SL・GD
- ④本体下パッドフチ BK・NV・RD・BL・RB・WH・GY・GN・OG・YL・EG・PP・SL・GD・PK
- ⑤ゴムベルト BK・NV・RD・WH

エルボーガード

0EG001/¥6,800+消費税
 【サイズ】フリー(左右兼用)・重量/約190g平均

【素材】ポリウレタン
 ●両フェイスナー仕様
 【生産国】日本

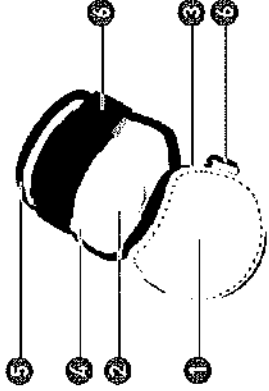

- ①カッパ BK・NV・RD・BL・WH
- ②カッパB BK・NV・RD・BL・WH
- ③パ/A BK・NV・RD・BL・GN・OG・WH・GY・YL
- ④パ/D BK・NV・RD・BL・GN・OG・WH・GY・YL
- ⑤パ/B BK・NV・RD・BL・GN・OG・WH・GY・YL
- ⑥パ/D BK・NV・RD・WH

選択カラー一覧

- (BK) ブラック
- (GN) グリーン
- (SLGY) シルバー
- (NV) ネイビー
- (DGN) ダークグリーン
- (WH) ホワイト
- (RD) レッド
- (EG) エンジ
- (SL) シルバー

フットガード

フットガード 右打者(左足)用 フットガード 左打者(右足)用
0FG100L/¥9,200+消費税 0FG100R/¥9,200+消費税

【サイズ】24cm・重量/360g平均
 【素材】ポリウレタン+合成皮革・裏/ポリウレタン
 【生産国】日本

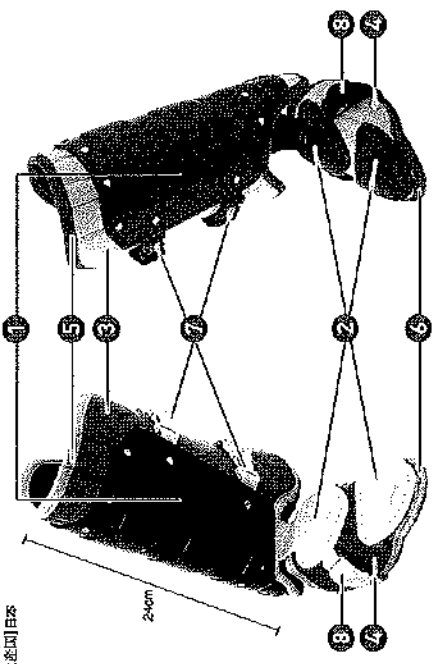

- ①本体カッパ BK・NV・RD・BL・RB・PP・GN・EG・OG・YL・GY・SLGY・WH・SL・GD
- ②足甲カッパ BK・NV・RD・BL・RB・PP・GN・DGN・EG・OG・YL・GY・SLGY・WH・SL・GD
- ③本体パッド BK・NV・RD・BL・RB・PP・GN・EG・OG・YL・GY・SLGY・WH・SL・GD
- ④足甲パッド BK・NV・RD・BL・RB・PP・GN・EG・OG・YL・WH・SL・GD・SLGY
- ⑤本体パッドフチ BK・NV・RD・WH
- ⑥足甲パッドフチ BK・NV・RD・WH

フットガード 右打者(左足)用

0FG500L/¥9,000+消費税 0FG500R/¥9,000+消費税
 【サイズ】32cm・重量/380g平均

【素材】ポリウレタン+合成皮革・裏/ポリウレタン
 【生産国】日本

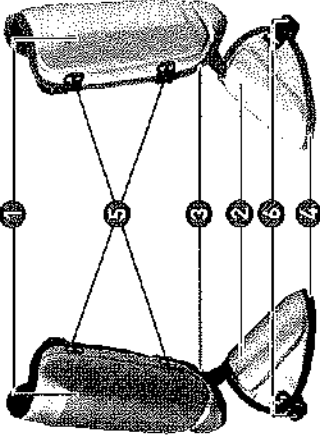

- ①本体カッパ(リフト) BK・NV・RD・BL・RB・WH・GY・GN・OG・YL・EG・PP・SL・GD
- ②足甲カッパ(リフト) BK・NV・RD・BL・RB・WH・GY・GN・OG・YL・EG・PP・SL・GD
- ③本体パッドフチ BK・NV・RD・BL・RB・WH・GY・GN・OG・YL・EG・PP・SL・GD・PK
- ④足甲パッドフチ BK・NV・RD・WH
- ⑤本体ゴムベルト BK・NV・RD・WH
- ⑥足甲ゴムベルト BK・NV・RD・WH

- (BL) ブルー
- (OG) オレンジ
- (PK) ピンク
- (RB) ロイヤルブルー
- (YL) イエロー
- (GD) ゴールド
- (PP) パープル
- (GY) グレー

※カラー指定は、(NV) ネイビー・(BK) ブラック・(WH) ホワイトの色のみの使用が可能です。

エルボーガード

打者用エルボーガード **NEW**
上腕部の屈曲性を高め、
ホールド感がアップしました。

EGSP7/¥5,500+消費税
【サイズ】フリー(左右兼用)・重量/約230g平均

【素材】(前面)ポリエステル(中身)ポリエステル
●面ファスナー仕様●高級野球対応モデル
【生産国】日本



着用イメージ

10
ホワイト

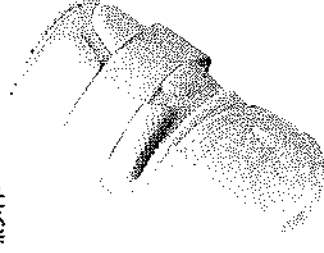

90
ブラック



打者用エルボーガード

独自の3層構造が肘カップのズレを軽減。
スイング時の操作性を向上させます。

EGSP3/¥5,500+消費税
【サイズ】フリー(左右兼用)・重量/約200g平均

【素材】(前面)ポリエステル(中身)ポリエステル
●面ファスナー仕様●高級野球対応モデル
【生産国】日本



着用イメージ

10
ホワイト

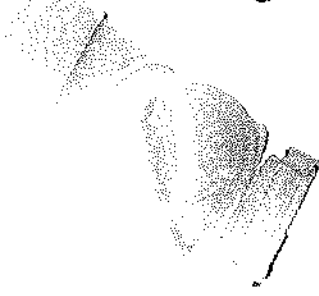

70
ネイビー



90
ブラック



打者用エルボーガード(右打者用)

EGSP5L/¥4,300+消費税
【サイズ】フリー・重量/約190g平均

【素材】ポリエステル
●面ファスナー仕様
●高級野球対応モデル

10
ホワイト



着用イメージ

90
ブラック



打者用エルボーガード(左打者用)

EGSP5R/¥4,300+消費税
【サイズ】フリー・重量/約190g平均

【素材】ポリエステル
●面ファスナー仕様
●高級野球対応モデル

10
ホワイト



着用イメージ

90
ブラック



打者用エルボーガード

PG100/¥4,800+消費税
【サイズ】フリー(左右兼用)

重量/約190g平均

【素材】ポリエステル
●面ファスナー仕様●高級野球対応モデル
【生産国】日本

10
ホワイト

90
ブラック



70
ネイビー

グラブ

バット

シューズ

ヘルメット

ウェア

手袋

バッグ

ヘルメット

キャッチ
ギア

ボール
マシーン

マシン

クラブ
飾品

ネット

ベース

記念品

ヘルメット
グッズ

野球
靴

レジャー
グッズ

審判
用品

フットガード (左打者用)

FG100L/¥5,500+消費税
 【サイズ】24cm・重量/360g平均

【素材】表:ポリエチレン+合成皮革、裏:ポリエステル
 ●2009年特別版モデル
 【生産国】日本

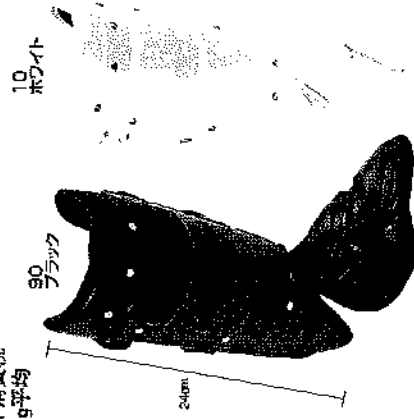

【特徴】**スネ保護タイプ**
 スネ裏 2つの山型パッドが
 スネ骨を安定し本体のズレを
 軽減。また、天然サイハイバド
 で包み込むことでフットガード
 高さより動きやすくなります。

70
 ネイビー

フットガード (左打者用)

FG100R/¥5,500+消費税
 【サイズ】24cm・重量/360g平均

【素材】表:ポリエチレン+合成皮革、裏:ポリエステル
 ●2009年特別版モデル
 【生産国】日本

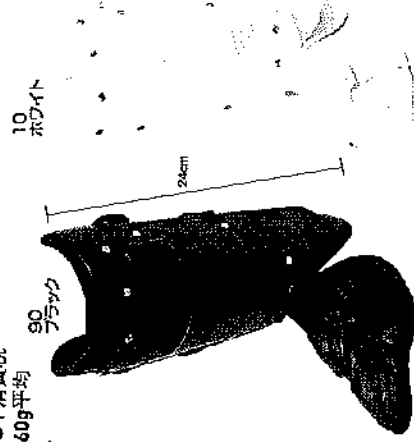

【特徴】**スネ保護タイプ**
 スネ裏 2つの山型パッドが
 スネ骨を安定し本体のズレを
 軽減。また、天然サイハイバド
 で包み込むことでフットガード
 高さより動きやすくなります。

70
 ネイビー

内ふくらみはぎガード (右打者用)

ポリエチレン樹脂内蔵。
 打球が当たりやすい

内ふくらみはぎガード。

FG500L/¥4,800+消費税
 【サイズ】32cm・重量/380g平均

【素材】表:ポリエチレン+合成皮革、裏:ポリエステル
 ●2009年特別版モデル
 【生産国】ベトナム

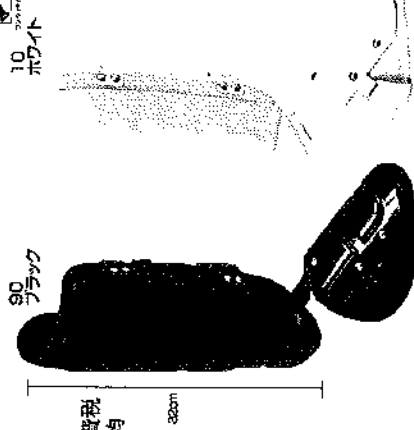

70
 ネイビー

内ふくらみはぎガード (左打者用)

ポリエチレン樹脂内蔵。
 打球が当たりやすい

内ふくらみはぎガード。

FG500R/¥4,800+消費税
 【サイズ】32cm・重量/380g平均

【素材】表:ポリエチレン+合成皮革、裏:ポリエステル
 ●2009年特別版モデル
 【生産国】ベトナム

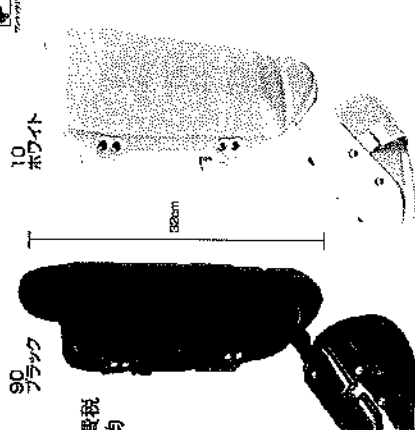

70
 ネイビー

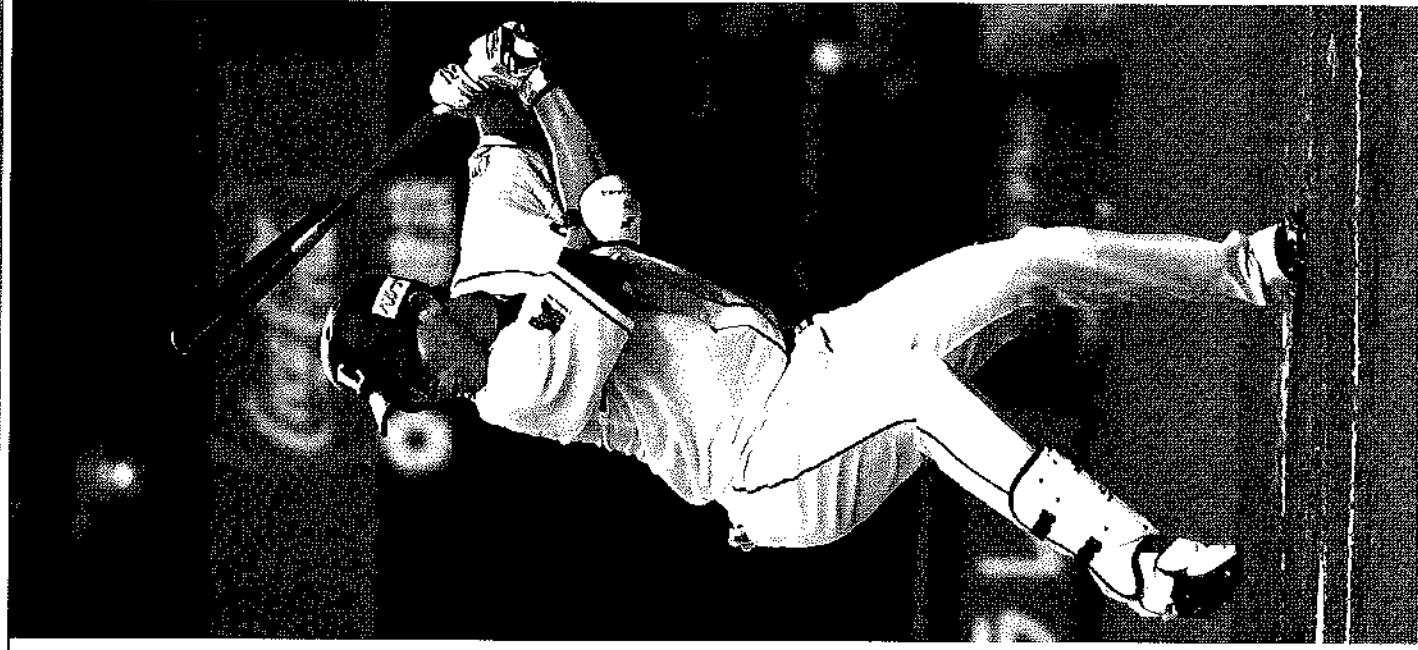

埼玉西武ライオンズ
 秋山翔吾選手

PITCHING MACHINE

新軟式野球ボール(M号)のピッチングマシンでのご使用について

現在ご使用されているピッチングマシンで、新軟式野球ボール(M号)を使用される場合は、下記の内容について、事前のご確認をお願いいたします。
 新軟式野球ボール(M号)は、現行の軟式野球ボール(A号)と比較した場合、大きさは同じですが、重さが約2g重くなります。軟式野球ボール(B号)と比較した場合、大きさが約2mm小さく、重さが約3g重くなります。

	呼称	大きさ	重さ
新	M号	72±0.5mm	138±1.8g
旧	A号	72±0.5mm	136±1.8g
旧	B号	70±0.5mm	135±1.8g

現在ご使用いただいているホイール式(ローター式)ピッチングマシンは、ボールを投球するためのホイール(ローター)の間隔が、現行の軟式野球ボール(A号及びB号)を使用する設定になっております。

つきましては、新軟式野球ボール(M号)を、現在ご使用いただいているピッチングマシンで使用される場合、下記の注意事項を必ず守ってください。
 安全に、新軟式野球ボール(M号)をピッチングマシンでご使用いただくため、ご理解・対応、よろしくお願いたします。

新軟式野球ボール(M号)のホイール式(ローター式)ピッチングマシン対応に関して

■お守りいただかないと重傷を負う事故につながり危険です。

現行の軟式野球ボール (A号及びB号) と新軟式野球ボール (M号) を混在させてピッチングマシンを使用しないで下さい。ボールのコントロールが安定せず危険です。

現行の軟式野球ボール(A号及びB号)用の設定で、新軟式野球ボール(M号)を使用すると、マシン故障、ボール早期磨耗などの問題が発生することがあります。
 現行の軟式野球ボール(A号及びB号)設定で新軟式ボール(M号)を使用する場合は以下どちらかの対応を必ず行って下さい。

①新軟式野球ボール(M号)用ホイール(ローター)に買い換える。
 新軟式野球ボール(M号)用ホイール(ローター)の購入方法につきましては、スポーツ店へお問い合わせ下さい。(2017年10月発売予定)

②ホイール(ローター)間隔の調整を行なう。(間隔を広げる調整 有償)

間隔の調整に関しては、お買い上げ頂きましたスポーツ店へご相談下さい。メーカー機種により対応が異なります。(間隔調整が出来ない場合があります)

◆ホイール(ローター)間隔の調整を行なったマシンで、新しくM号用ホイール(ローター)に交換する場合は、再度の間隔調整が必要になります。

◆原則、3年以上ご使用いただいておりますホイール(ローター)については、ホイール(ローター)の劣化も考慮し、ホイール(ローター)間隔の調整はお受けできません。新軟式野球ボール(M号)用のホイール(ローター)をお買い求めください。

また、他構造のピッチングマシン(アーム式、エア一式、等)につきましても、現行の軟式野球ボール(A号及びB号)と新軟式野球ボール(M号)を混在させてご使用いただきますと、コントロールが安定しないことがありますので、ボールを混在させないようにお願いいたします。

＜参考＞ピッチングマシン例図

ホイール(ローター)式マシン例

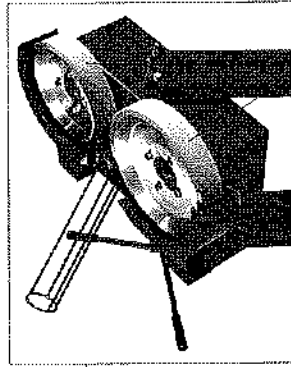
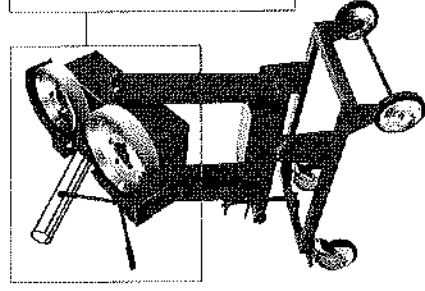

ホイール(ローター)

アーム式マシン例

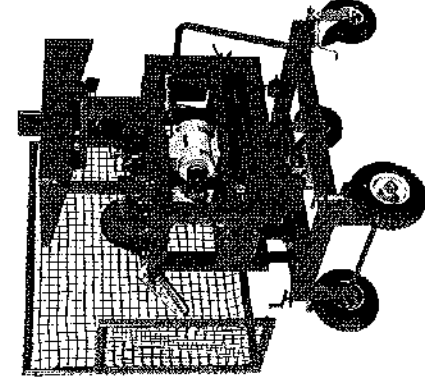

エア一式マシン例

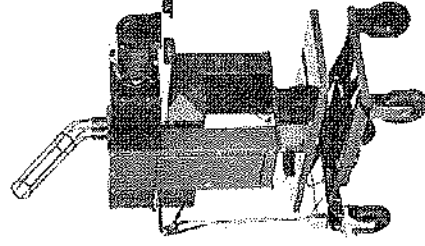

3ローター式ヒッチングマシン

硬式3ローター式変化球・ストレートマシン

大型ローター(400φ)を採用する事で球筋の安定・ボールの伸び、切れを実現しました。

SMA97/¥1,000,000 + 消費税

[サイズ]90×120×155cm

- 本体質量:170kg
- ボール投球高さ:125cm、ローター寸法:400φmm
- 最高速度:160km/h、AC100V、ACモーター・2000W×3
- インバーター制御
- [生産国]日本

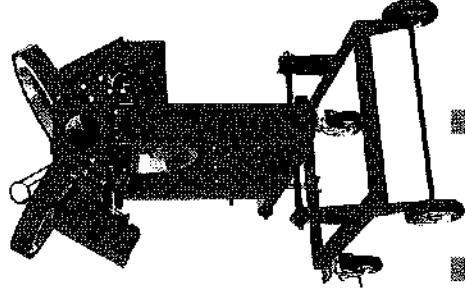

対応ローター 硬式 :MAPT52

硬式3ローター式変化球・ストレートマシン
(SMA97昇降式)

大型ローター(400φ)を採用。

また、昇降式としたことで

実戦的な球筋も可能となりました。

SMA97S/¥1,250,000 + 消費税

[サイズ]90×115×145cm (通常時)

- 本体質量:305kg
- ボール投球高さ:120~150cm、ローター寸法:400φmm
- 最高速度:160km/h、AC100V、ACモーター・2000W×3
- インバーター制御
- [生産国]日本

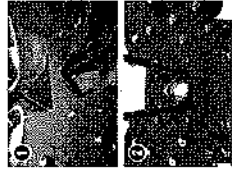

△加速装置(機能)で
2段階加速。

速くもばらばら下ローターで
ボールを投ぎ込み加速。その
後、3ローターでボールを投ぎ
込み、さらに加速させて射出。

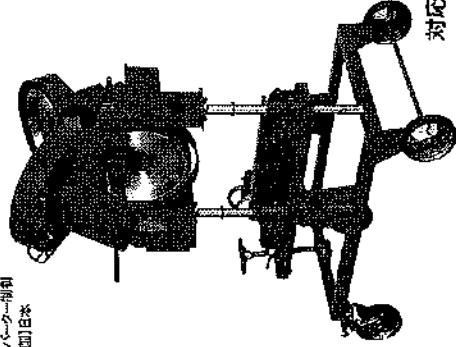

対応ローター 硬式 :MAPT52

硬式3ローター式変化球・ストレートマシン
(SMA97ヘッド回転式)

大型ローター(400φ)を採用。

さらに本体ヘッド部分が左右120度ずつ

回転することで、変化球のパフォーマンスが増えました。

SMA97R/¥1,200,000 + 消費税

[サイズ]90×120×155cm (通常時)

- 本体質量:180kg
- ボール投球高さ:125cm、ローター寸法:400φmm
- 最高速度:160km/h、AC100V、ACモーター・2000W×3
- インバーター制御
- [生産国]日本



△加速装置(機能)で
2段階加速。

速くもばらばら下ローターで
ボールを投ぎ込み加速。その
後、3ローターでボールを投ぎ
込み、さらに加速させて射出。

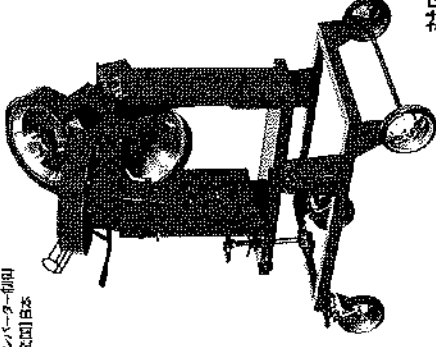

対応ローター 硬式 :MAPT52

◎ 本体ヘッド部分が左右120度回転 → 変化球の種類がUP!

本体を回転させることによって、伸びのあるストレートから鋭い変化、早レのある変化球を射出できるようになりました。さらに、通常時3ローターマシンでは出せなかった変化球のパフォーマンスも可能になりました。



硬式3ローター式変化球・ストレート
(SMA97左右首振り式)

大型ローター(400φ)を採用。

左右首振り式、微調整機構付きで

コントロール設定が早くなりました。

SMA97T/¥1,080,000 + 消費税

[サイズ]90×120×155cm

- 本体質量:170kg
- ボール投球高さ:125cm、ローター寸法:400φmm
- 最高速度:160km/h、AC100V、ACモーター・2000W×3
- インバーター制御
- [生産国]日本

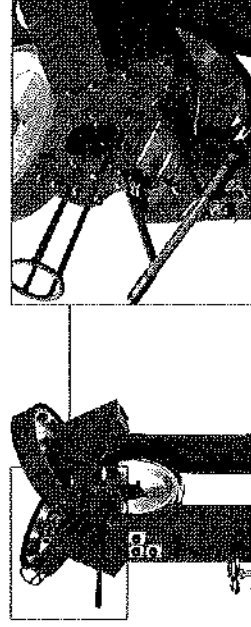

対応ローター 硬式 :MAPT52

硬式昇降式変化球・ストレートマシン
最大スベック180km/h。マシンの本来性能の約80%で150km/hの投球を行うことで、
無理のない、より安定した制球を得ることができます。

SMAX180/¥1,580,000+消費税
【サイズ】100×105×125cm

- 本体重量265kg。
 - ボール投球高さ90～160cm(ストロー+105～175cm(カーブ時))。
 - ローター寸法:φ200mm、最高速度:160km/h、AC100V、ACモーター:400W×2
 - インバーター制御
- 【生産国】日本

特徴

①ローター径 420φ
最大径の大型ローターでボールの推進力をアップ。独自のV溝
意匠に加工したインバーターがボールをしっかりとグリップすること
で急激な球速の低下を抑え、従来の投球機と同等のスピード
の球を最大4km/h程度減速した。より制球を再現します。

②定評の4脚架台を採用
4本の脚がグラウンドにマシンをしっかりと固定。投球前後のマ
シン全体のブレが軽減され、より安定した投球が実現できます。

③初速、終速差の比較(当社実験数値)

ローター	130mmφ	140mmφ	150mmφ	160mmφ	170mmφ	180mmφ
400φ	4.06	5.51	7.88	—	—	—
420φ	3.96	3.67	3.82	4.82	5.66	6.25

※使用ボール、回転などの諸条件により値に差があります。

硬式昇降式変化球・ストレートマシン
4本の脚部がグラウンドをしっかりと固定し、
本体のブレを軽減することで、
より安定した投球を実現できます。

SMA22/¥1,350,000+消費税
【サイズ】100×105×125cm

- 本体重量240kg。
 - ボール投球高さ90～160cm(ストロー+105時)。
 - ボール投球高さ90～160cm(ストロー+105時)、ローター寸法:400mm。
 - 最高速度:150km/h、AC100V、ACモーター:200W×2
 - インバーター制御
- 【生産国】日本

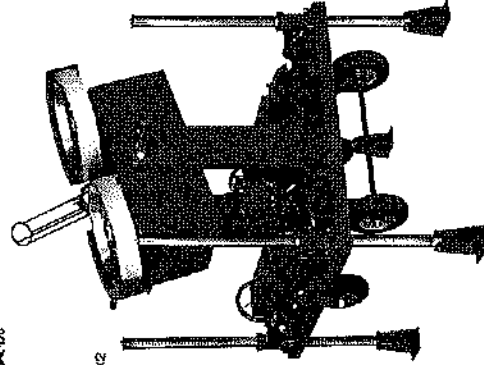

対応ローター 硬式 :MAPT52

硬式昇降式変化球・ストレートマシン
SMA60K/¥1,050,000+消費税
【サイズ】105×110×135cm

- 本体重量240kg。
 - ボール投球高さ110～170cm(ストロー+105時)。
 - 130～190cm(カーブ時)。
 - ローター寸法:400φφ320mm。
 - 最高速度:150km/h、AC100V、DCモーター:165W×2
- 【生産国】日本

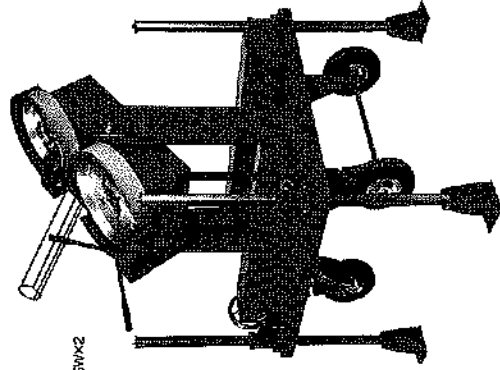

対応ローター 硬式 :MAPT52
MAPT53

硬式昇降式変化球・ストレートマシン **NEW**
SMA57K/¥1,150,000+消費税
【サイズ】90×115×160cm

- 本体重量180kg。
 - ボール投球高さ125～165cm(ストロー+140～180cm(カーブ時))。
 - ローター寸法:400mm
 - 最高速度:150km/h、AC100V、ACモーター:200W×2
 - インバーター制御
- 【生産国】日本

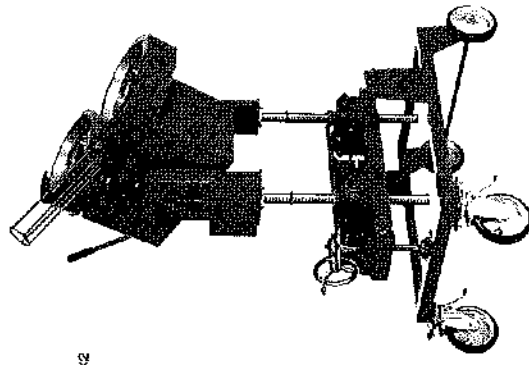

対応ローター 硬式 :MAPT52

硬式 軟式昇降式変化球・ストレートマシン
角度のある球節を出す昇降式タイプ。
SMA34K(硬式用)
¥880,000+消費税

SMA34N(軟式用)
¥880,000+消費税

【サイズ】80×115×120cm

- 本体重量148kg。
 - ボール投球高さ120～156cm(ストロー+44時)。
 - 130～170cm(カーブ時)、ローター寸法:320mm。
 - 最高速度:硬式140km/h軟式120km/h、AC100V、DCモーター:165W×2
 - PMC制御
- 【生産国】日本



直結デジタル表示

対応ローター 硬式 :MAPT53
軟式 :MAPT55[M]

グラブ

バット

シューズ

ヘルメット

ウェア

手袋

バッグ

ヘルメット

ヘルメット
ギアヘルメット
マシヘルメット
マシヘルメット
マシヘルメット
マシヘルメット
マシヘルメット
マシヘルメット
マシヘルメット
マシヘルメット
マシヘルメット
マシ

昇降式マシン

硬式コンヒネーションマシン(スレート&カーブ)

SMA20

¥1,350,000+消費税
【サイズ】160×100×180cm

- 本体重量:265kg
- ボール径調整:51.40cm(スレート+特)125cm(カーブ時)
- ローラー径調整:49~400mm
- 最高速度:150km/h(スレート時)・130km/h(カーブ時)
- AC100V、モーター:DC165W×2・AC400W×1
- インバーター制御
- 【生産国】日本

SMA20専用ネット

SMA20NET

¥60,000+消費税
【サイズ】横:220cm×高さ:230cm

- 本体重量:33kg
- 90cm●パイプ:134φ
- 【生産国】日本

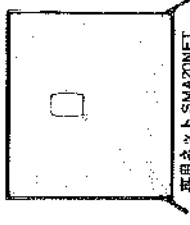

専用ネット SMA20NET

対応ローター 硬式:MAPT52×1
MAPT53×3

硬式・軟式変化球・スレート&ノック兼用マシン

SMA77K(硬式用)

¥450,000+消費税

SMA77N(軟式用)

¥450,000+消費税

【サイズ】70×90×140cm(全体)
70×46×74cm(上部)
64×88×64cm(下部)

- 本体重量:85kg(上:12kg/下部:23kg)
- ボール径調整:技術分51.22cm(スレート+特)・190cm(カーブ時)
- ローラー径調整:技術分51.22cm(スレート+特)・66cm(カーブ時)
- 最高速度:58km/h(スレート時)・40km/h(軟式)
- AC100V、DCモーター:185W×2
- 【生産国】日本

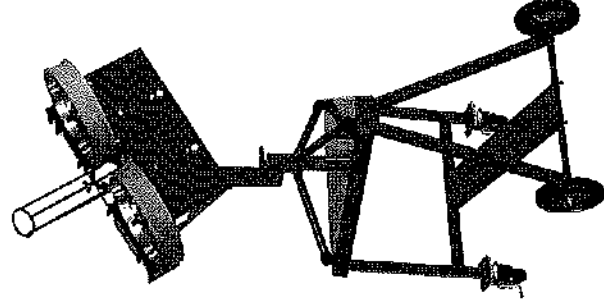
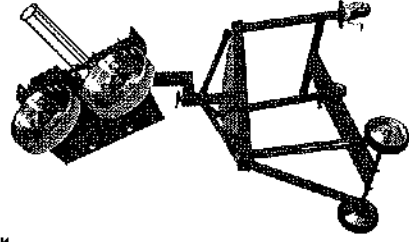

5

多彩な練習環境に対応

アンダーロー



分装した上部を固縁マウンドに置くことで、アンダーロー投手の投げ高さを実現。

ハードストローク調整可能なスローボールマシン



上部のみの使用でハードストロークマシン(スローボールマシン)として使用可。(目安:7~8m投球)

対応ローター 硬式:MAPT53×2
軟式:MAPT55[M]×2

1

新開発 直軸モーター採用。

約50%の省エネ*

ベルトやベアリングの摩擦抵抗が緩和され、消費電力が大幅カット。又、ベルトなど消耗品がなく、メンテナンスも簡単。

*実験機ご使用の場合は、MMAEB23をご使用下さい。(P.167)

2

※スレートはローターヘッドを本機に傾した時のみになります。本機には適用しません。
※発電機で使用する場合は、形状など適合するMMAEB23(ポンダ製)をご使用下さい。

新開発
コントローラー(基盤)採用

6

分割式で車載も可能



車載も可能

3

コンパクト&低価格

直軸モーター採用でベルト、ベアリングなど部品を省割でき、部品点数も少くコンパクト設計が可能となりました。

4

加速装置機能で2段階加速

逆バネばしを採用し、コントロールの安定と2段階加速で伸びも増しました。



注)車庫によっては車載できない場合もあります。

ノック兼用マシン

硬式変化するストローク&ノック兼用マシン
土台が固定された状態で本体が動き、
キャッチャーフライから内・外野フライ、
また、ライニングの切れていくライナー及びコロまでと
幅広いノックが可能。

MA700/¥590,000+消費税

【サイズ】95X110X150cm
ボール収容用ボールシューター●本体重量11.45kg、
ボール収容箱130cm(2N+4時)+150cm(カーブ時)、
ローラー寸法320mm、
最高速度140km/h、AC100V、DCモーター230W×2
【生産国】日本

軟式変化するストローク&ノック兼用マシン
大型351φmmのローター採用で
ボールのキレ伸びのある球筋を実現。

MA710/¥590,000+消費税

【サイズ】95X110X150cm
ボール収容用ボールシューター●本体重量11.45kg、
ボール収容箱130cm(2N+4時)+150cm(カーブ時)、
ローラー寸法325φmm、
最高速度130km/h、AC100V、DCモーター230W×2
【生産国】日本

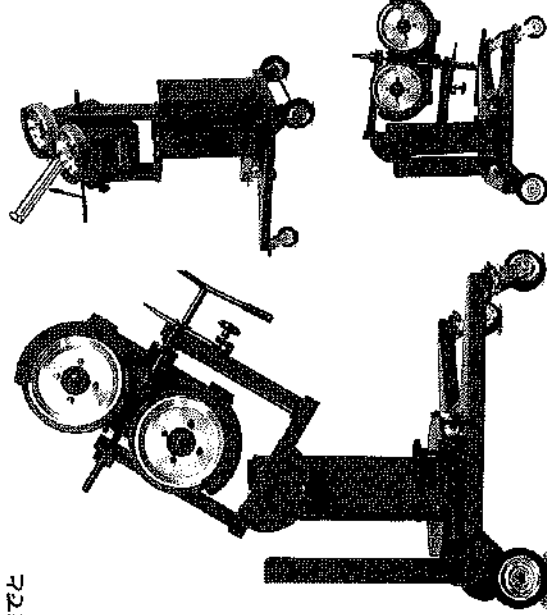

軟式ヒットマシン(直球用)

4つの機能が付いたオールラウンドモデル。
通常〜スローボールの打撃練習に。
また、内・外野ノックにも対応。

SMA555/¥286,000+消費税

【サイズ】65X85X150cm
●本体重量4.5kg、上部約30kg、下部約15kg
ボール収容箱120cm(分球時160cm)、
ローラー寸法231φmm直球用、
最高速度100km/h分球100km/h、AC100V、
DCモーター230W×1
【生産国】日本

SMA555PC/¥35,000+消費税

【SMA555専用】高いフライ、キャッチャーフライ時に使用

【生産国】日本



1. 通常ヒットマシン(正規距離)



一般的な打撃練習に

3. 内野ノック

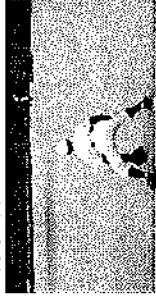

マシン本体を180度回転させることでボールの
自転が速く止まる、外野に打ち返す際の
調整が容易です。(付随タイプで利用すれば遠距離
打撃も可能。)

2. スローボール(4〜6m<5mに設定)

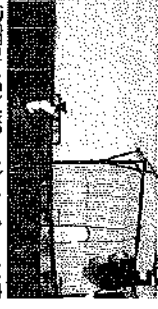

通常より打つ出る、本来の打球の深しめを体験
高速直球のボールをスローボールに打ち返す際の
利向上速く飛ばすパワーを養う。

4. 外野ノック

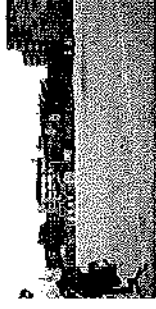

マシン本体を傾けることで外野のノックが可能。
一定した位置に落とすことで守備の姿勢、上達を
お手伝いします。
付随タイプのSMA555PCを使用すれば高い
フライ、キャッチャーフライが発射できます。

対応ローター 軟式 :MAPT68[M]

3年リース	¥9,700 +消費税
4年リース	¥7,800 +消費税

対応ローター
MA700 硬式 :MAPT53
MA710 軟式 :MAPT59[M]

グラブ

バット

シューズ

ヘルメット

ウェア

手袋

バッグ

ヘルメット

シューズ

ウェア

ヘルメット

手袋

バッグ

シューズ

ウェア

ヘルメット

バッグ

シューズ

ウェア

ヘルメット

硬式・軟式変化するストローク&ノック兼用マシン
ノック機能プラスされた2モーターの本格仕様。
SMA56K(硬式用)/¥500,000+消費税
SMA56N(軟式用)/¥500,000+消費税

【サイズ】80X115X150cm

ボール収容用ボールシューター●本体重量11.5kg、
ボール収容箱130cm(2N+4時)+145cm(カーブ時)、
ローラー寸法320mm、
最高速度140km/h軟式120km/h、AC100V、
DCモーター230W×2
【生産国】日本

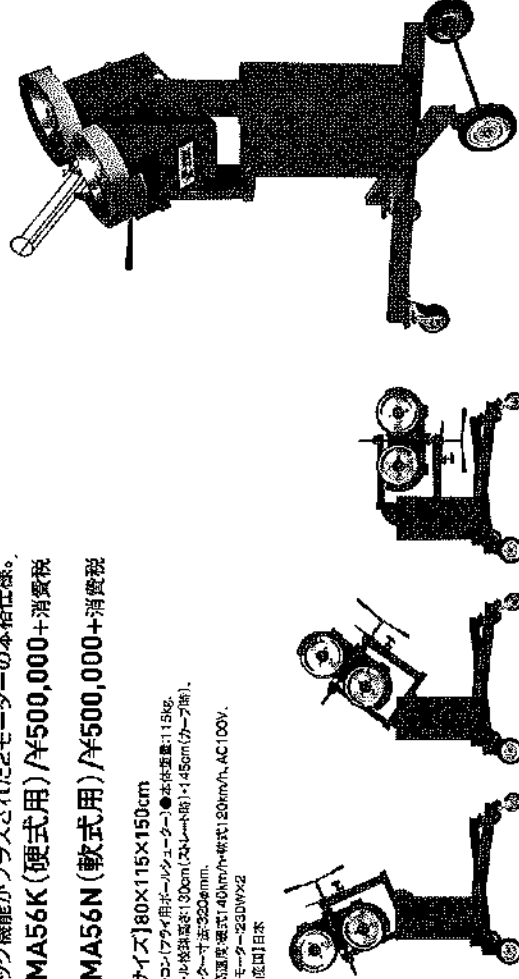

対応ローター 硬式 :MAPT53
軟式 :MAPT55[M]

様々な練習シーンに対応

- ① 内野フライ (infield fly)
- ② 通常ヒット
- ③ キャッチャーフライ
- ④ ロングヒットマシン
- ⑤ 外野ヒットマシン

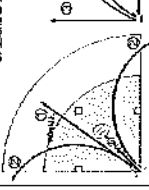

スタンダード式マシン

硬式変化球・ストリートマシン
SMA58K/¥820,000+消費税
 【サイズ】90×115×155cm

●本体重量140kg
 ボール径球高※130cm(2トレート)・145cm(カーブ時)、
 ローター径※400φmm、
 最高回転150mm/分、AC100V、ACモーター→200W×2
 【インバーター制御】
 【生産国】日本

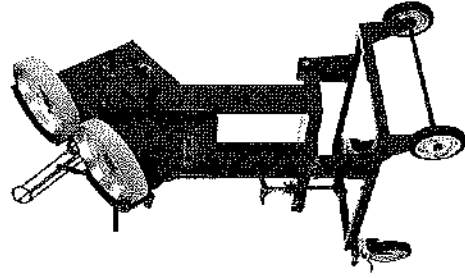
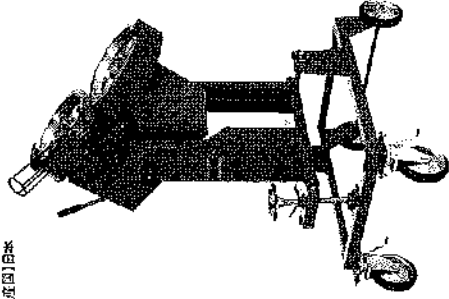

3年リース	¥27,300+	消費税
4年リース	¥22,000+	消費税

硬式変化球・ストリートマシン
SMA70K (硬式用)
 ¥650,000+

SMA70N (軟式用)
 ¥650,000+

【サイズ】125×80×135cm

●本体重量125kg
 ボール径球高※120cm(2トレート時)・125cm(カーブ時)、
 ローター径※400φ(320φmm)、軟式(400φ×361φmm)、
 最高回転150mm/分、軟式140mm/分、AC100V、
 DCモーター→165W×2
 【生産国】日本

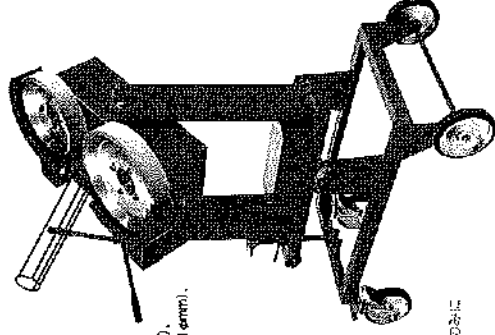

※2トレートNはローターヘッドを右側に倒した時のみに
 使用でき、逆時に使用できません。

対応ローター 硬式:MAPT52・MAPT53
 軟式:MAPT52・MAPT59

硬式変化球・ストリートマシン

SMA37K (硬式用)

¥610,000+

3年リース	¥20,200+	消費税
4年リース	¥16,300+	消費税

SMA37N (軟式用)

¥610,000+

【サイズ】70×85×130cm
 ●本体重量100kg
 ボール径球高※105cm(2トレート時)・120cm(カーブ時)、
 ローター径※320φmm、
 最高回転140mm/分、軟式120mm/分、AC100V、
 DCモーター→165W×2
 ●PMC制御
 【生産国】日本

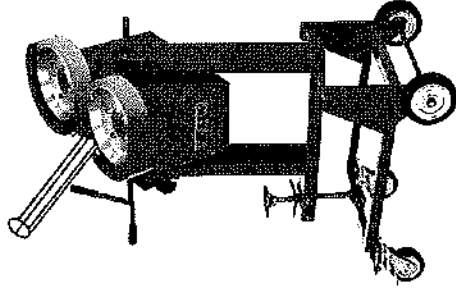

製品写真がわかりません

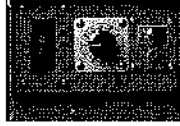

対応ローター 硬式:MAPT53
 軟式:MAPT55[M]

硬式変化球・ストリートマシン

MA777K (硬式用)

¥540,000+

MA777N (軟式用)

¥540,000+

【サイズ】70×85×130cm
 ●本体重量90kg
 ボール径球高※105cm(2トレート時)・120cm(カーブ時)、
 ローター径※320φmm、
 最高回転140mm/分、軟式120mm/分、AC100V、
 DCモーター→165W×2
 【生産国】日本

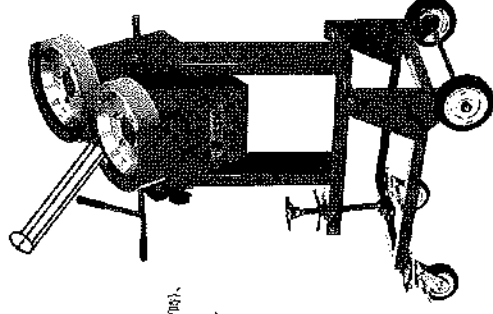

対応ローター 硬式:MAPT53
 軟式:MAPT55[M]

グラフ

バット

シフト

マシンの
 部品

ウェア

手袋

バッグ

ヘルメット

靴

ヘルメット

マシン

グラフ

部品

ネット

ベース

記念品

ヘルメット

ウェア

ヘルメット

審判用品

ソフトボール用マシン

ソフトボール変化球ストレートマシン(ゴムボール専用)
2モーター式マシン。
伸びるボールから落ちるボールなどの
球種が対応できます。

SMA42/¥690,000+消費税

【サイズ】75×95×110cm

●本体質量:95kg。
ボール径球速:60cm(ストレート時)・
85cm(カーブ時)。ローター径:320mm。
最高速度:120km/h。AC100V。
DCモーター:1.65W×2
【生産国】日本

目録P272カラム参照

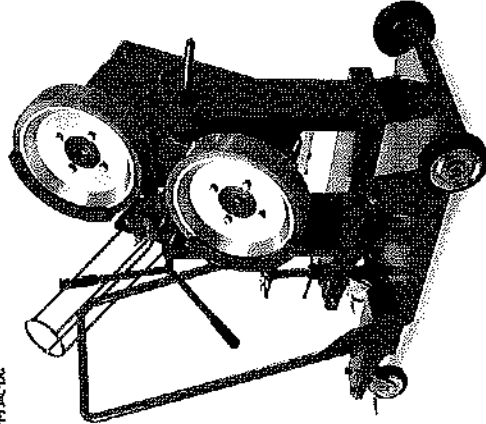

3年リリース	¥22,900+消費税
4年リリース	¥18,500+消費税

ソフトボール変化球マシン(ゴムボール専用)

2モーター式マシン。
伸びるボールから落ちるボールまで
線の変化球対応できます。

MA720/¥420,000+消費税

【サイズ】70×75×90cm

●本体質量:70kg。
ボール径球速:850cm。ローター径:320mm。
最高速度:120km/h。AC100V。DCモーター:1.65W×2
【生産国】日本

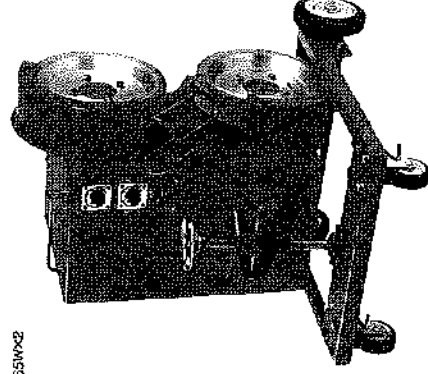

対応ローター ソフト:MAPT53

対応ローター ソフト:MAPT53

ソフトボール直球ヒッチングマシン(ゴムボール専用)

SMA45/¥270,000+消費税

【サイズ】60×65×80cm

●本体質量:50kg。
ボール径球速:56cm。ローター径:281mm。
最高速度:100km/h(3号)。AC100V。DCモーター:230W×1
【生産国】日本

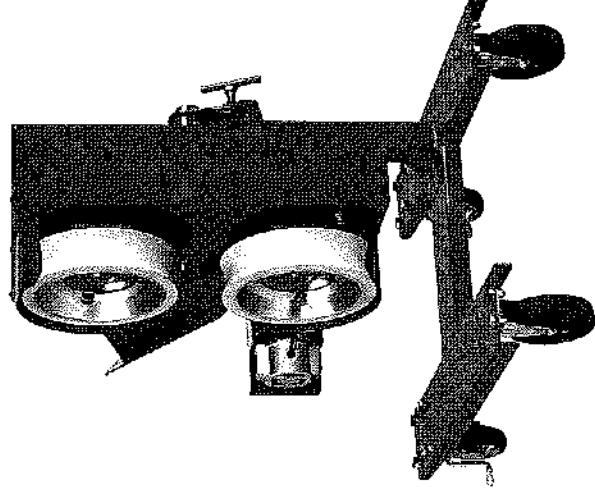

3年リリース	¥9,000+消費税
4年リリース	¥7,200+消費税

対応ローター ソフト:MAPT56

ボール供給機

硬式・軟式ボール自動供給機

打撃効果UP!!

個人練習や部員不足のチームの
打撃練習を効果よくお手伝いします。
マシンの後方に人が付く必要がありません。

SMA500/¥650,000+消費税

【サイズ】85×85×175cm

●本体質量:130kg。
AC100V。
ボール径:150球。
ボールストローク数:120球。
供給量:数分(5〜15秒設定可能)。
25Wフラスコ付。
供給タイプA(175〜215cm)
【生産国】日本

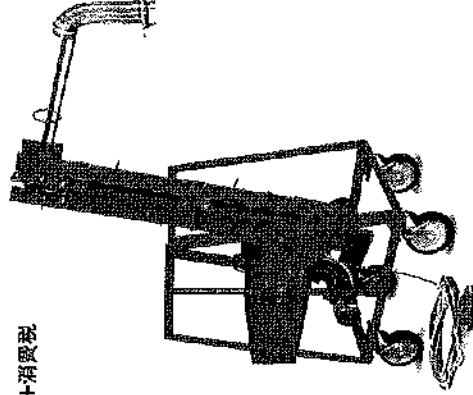

※ボール径球速は下記をい。

硬式・軟式ボール自動供給機

打撃効果UP!!

個人練習や部員不足のチームの
打撃練習を効果よくお手伝いします。
マシンの後方に人が付く必要ありません。

SMA700/¥510,000+消費税

【サイズ】70×125×215cm

●本体質量:110kg。
ボール径球速:210cm。
AC100V。
ボール径ストローク数:120球。
ボール供給量:数分(5〜10秒設定可能)。
●25Wフラスコ付。
【生産国】日本

※ボール径球速は下記をい。

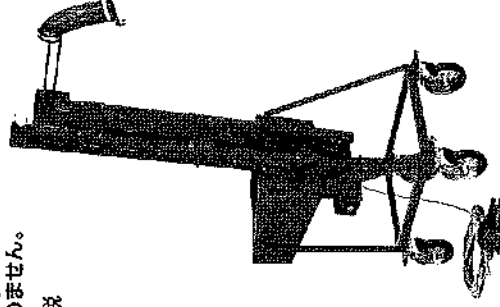

グラブ

バット

シューズ

ヘルメット

ウェア

手袋

バッグ

ヘルメット

ヘルメット

ヘルメット

ヘルメット

ヘルメット

ヘルメット

ヘルメット

ヘルメット

ヘルメット

ヘルメット

ヘルメット

ヘルメット

ヘルメット

アームマシン

硬式アームマシン

細部に渡りこだわった自働作。独自開発の「スリングベルト」式採用から7年の実績。
SMA185SGK (硬式用) / ¥1,030,000 + 消費税
 【サイズ】90×145×160cm

- 本体質量:250kg
- ボール径:高さ150cm、最高速度150km/h、AC100V、電動機出力550W×1.25W×1、取組ボール径型式(100球)、【生産国】日本

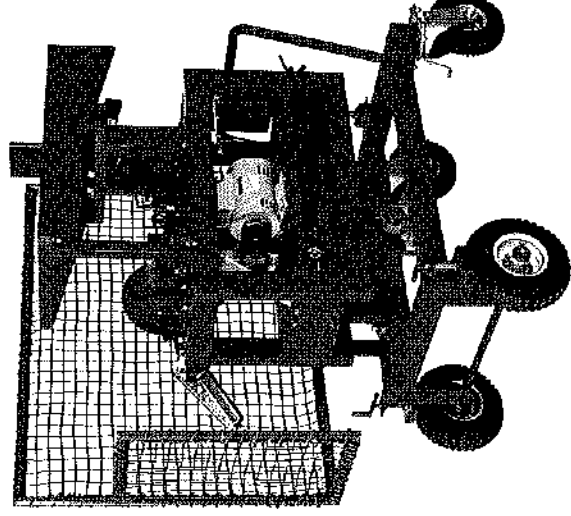

3年リリース	¥35,800 + 消費税
4年リリース	¥28,900 + 消費税

SMA180SGK (フットスイッチ付硬式用) / ¥1,080,000 + 消費税
 【サイズ】90×145×160cm

- 本体質量:230kg
- ボール径:高さ150cm、最高速度150km/h、AC100V、電動機出力550W×1.25W×1、取組ボール径型式(100球)、フットスイッチ付【生産国】日本

ハンド:MAPT18
 ツメ:MAPT16

① 布製のスリングベルト採用で低振動を実現

バネ引きの構造部に「布製スリングベルト」を採用しています。金属同士では取組できない衝撃を布製のスリングベルトが吸収し緩和します。より振動が低減されました。

② ベリシヨーンアームを採用

アームの振り速度を速くすることで、ボールに強いスピニングがかかり、アームマシンの特徴であるボールの沈みを低減しています。

③ 投球高さ150CM

従来品よりもリリースポイントの高さを抑えることで、ボールが伸びてくる感覚を再現しています。



④ 大型車輪だから安定度抜群

直径90cmの大型車輪を採用することで、より振動を吸収し安定度がアップしています。マシンの移動もより楽にできるようになりました。

⑤ ボールタンクへの補充がより楽に

マシンの高さを抑えているから、ボールタンクへのボールの補充が楽にできます。

⑥

ボール供給タンク標準装備で一人練習が可能に約100球のボールを一度に供給することができます。ボールを入れる人が必要なく、一人でも打撃練習が可能です。

⑦

フットスイッチでON、OFF

打席にフットスイッチを置いてボールの供給をON、OFF操作できるので、不必要なボールが供給されることがありません。一人の打撃練習にも安全、便利です。

⑧

ガードネットで安全面に配慮安全のためアームの回転する側面にはガードネットが設置されています。またハンド前方までガードしてありますので、打ち短したボールがハンドに当たって曲がるなどといったや、運球時にはハンドをぶつけてしまうという事故が軽減されます。

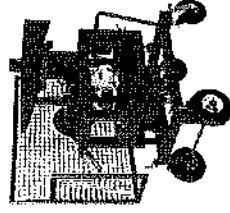

⑨

スクリーン設置でボールを見やすく

アーム前方にはスクリーンが設置されているので、ボールが見やすく、タイミングがとりやすくなっています。

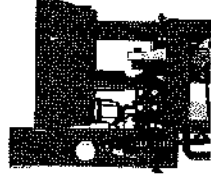

硬式・軟式トーションバネ式アームマシン

従来の引っ張り式バネから「ねじる力」を利用。「ねじる力」で振動音をカット。しかも、投球後のマシンの振動も効果的に軽減し安定したコントロールを実現。

3年リリース	¥34,100 + 消費税
4年リリース	¥27,400 + 消費税

MA170SGK (硬式用)

¥1,030,000 + 消費税

MA170SGN (軟式用)

¥1,030,000 + 消費税

【サイズ】90×220×165cm

- 本体質量:250kg
- ボール径:高さ170cm、最高速度150km/h、AC100V、電動機出力7750W、投球ボール径型式(100球)、フットスイッチ付(取り外し可能)【生産国】日本

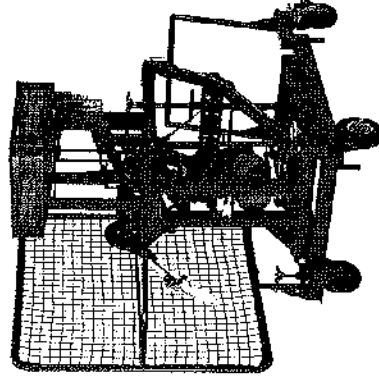

ハンド:MAPT02
 ツメ:MAPT03×2

硬式・軟式トーションバネ式アームマシン

従来の引っ張り式バネから「ねじる力」を利用。「ねじる力」で振動音をカット。しかも、投球後のマシンの振動も効果的に軽減し安定したコントロールを実現。

3年リリース	¥25,800 + 消費税
4年リリース	¥20,800 + 消費税

MA160SGK (硬式用)

¥780,000 + 消費税

MA160SGN (軟式用)

¥780,000 + 消費税

【サイズ】63×150×155cm

- 本体質量:190kg
- ボール径:高さ146cm、最高速度140km/h、AC100V、電動機出力400W、投球ボール径型式(SO球)、フットスイッチ付(取り外し可能)【生産国】日本

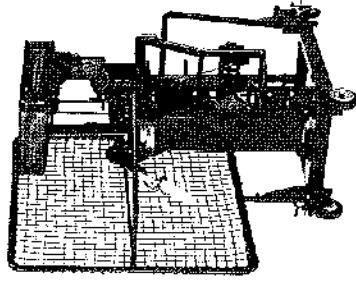

ハンド:MAPT02
 ツメ:MAPT03×2

※マシンは必ず保証書と取組ボールを一緒に保管してください。ボールの取組を規定して下ない。蓄積マシン・コーン・ドリット・スベアタイプは別段、保証書が必要です。

硬式・軟式アーラムマシン

MA115SGK (硬式用)

¥590,000+消費税

3年リース	¥19,500	+消費税
4年リース	¥15,700	+消費税

MA115SGN (軟式用)

¥590,000+消費税

【サイズ】63×192×150cm

●本体重量130kg。
ボール径球高8140cm。
最高速度140km/h。AC100V。
電動出力が400W。取球ボール径硬式(50球)。
ハードネットはネジ式(取り外し可能)。
出射時、ボールは
1/4回転により140km/hまで打撃可能。
バリエーション: 4年リース
【生産国】日本



各機式により移動が
楽になり、足元
が安定した
ハードネットは
ネジ式(取り外し可
能)です。

ハンド:MAPT02
ツメ:MAPT03×2

硬式・軟式アーラムマシン

MA100SGK (硬式用)

¥400,000+消費税

MA100SGN (軟式用)

¥400,000+消費税

【サイズ】52×170×150cm

●本体重量105kg。
ボール径球高8140cm。
最高速度120km/h(AC100V)。電動出力が250W。
ハードネットはネジ式(取り外し可能)。
出射時、ボールは
1/4回転により120km/hまで打撃可能。
バリエーション: 18球練習可能
【生産国】日本



各機式により移動が
楽になり、足元
が安定した
ハードネットは
ネジ式(取り外し可
能)です。

ハンド:MAPT02
ツメ:MAPT03×2

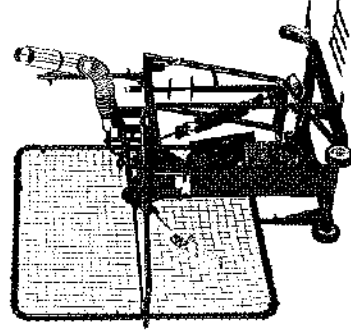

3年リース	¥13,400	+消費税
4年リース	¥10,900	+消費税

硬式・軟式アーラムマシン

MA110SGK (硬式用)

¥480,000+消費税

3年リース	¥16,100	+消費税
4年リース	¥13,000	+消費税

MA110SGN (軟式用)

¥480,000+消費税

【サイズ】52×170×150cm

●本体重量105kg。
ボール径球高8140cm。
最高速度120km/h。AC100V。
電動出力が250W。取球ボール径硬式(50球)。
ハードネットはネジ式(取り外し可能)。
出射時、ボールは
1/4回転により120km/hまで打撃可能。
バリエーション: 4年リース
【生産国】日本



各機式により移動が
楽になり、足元
が安定した
ハードネットは
ネジ式(取り外し可
能)です。

ハンド:MAPT02
ツメ:MAPT03×2

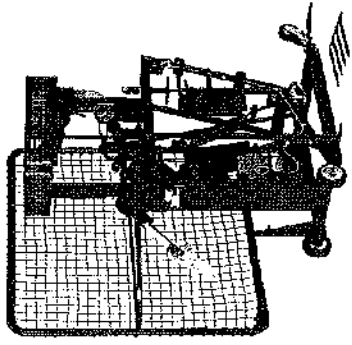

硬式・軟式アーラムマシン
球筋はラインナー系だから目線に近く
打ちやすい。
3種類の打球高さを選択できます。
少年野球の打撃練習としてもOK。

MA850/¥240,000+消費税

【サイズ】64×65×92cm

●本体重量が45kg。
ボール径球高は球面高50cm・中間部高95cm・上砂地120cm。
スピード調整機能付き30km/h~50km/h。
取球高5m~12m。
13球練習可能
【生産国】日本

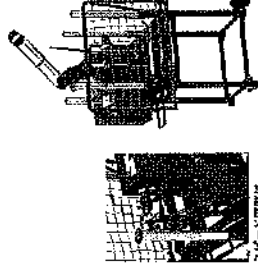

各機式により移動が
楽になり、足元
が安定した
ハードネットは
ネジ式(取り外し可
能)です。

(85cm高)

(120cm高)

3年リース	¥8,000	+消費税
4年リース	¥6,500	+消費税

硬式・軟式アーラムマシン(供給機付) **NEW**

SMA2/¥450,000+消費税

【サイズ】50×80×110cm

●本体重量70kg。
ボール径球面高110cm・17m型ハッチ高4~5m。
取球高: 1.5m・40km/h型ハッチ高25km/h。
最高到達速度: 40km/h・取球高2~4m・型ハッチ1~1.5m。
投球間隔2.5~10秒(調整式)。
AC100V。ACEセンサー1.25W×1。
ボールネット幅120cm
【生産国】日本

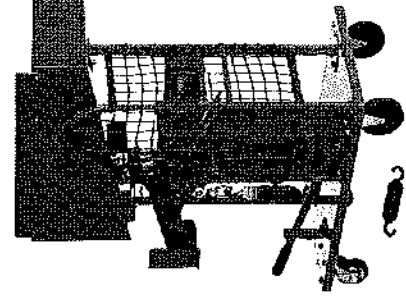
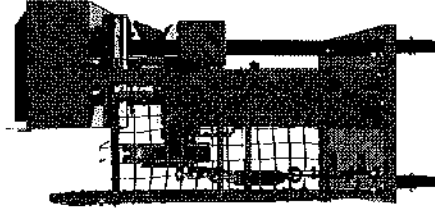

硬式・軟式アーラムマシン

SMA1/¥215,000+消費税

【サイズ】75×45×95cm

●本体重量45kg。ボール径球面高90cm。
ボール径球高17m・10m。取球高30~40km/h。
最高到達速度30~2.7m。投球間隔7秒
【生産国】日本

SMA1専用延長シューター

SMA1ST/¥30,000+消費税

【サイズ】110×750×310cm

●本体重量9kg。
ボール径ネット幅で最大13球(スローボールマシンに取り付けると
最大10球×1.2球×1.2球×1.2球位まで)
【生産国】日本



各機式により移動が
楽になり、足元
が安定した
ハードネットは
ネジ式(取り外し可
能)です。

3年リース	¥7,100	+消費税
4年リース	¥5,800	+消費税

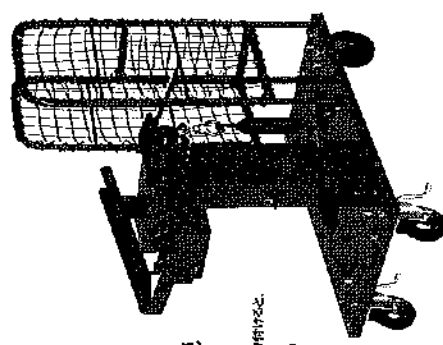

グラフ

バット

シューズ

グローブ

ウェア

手袋

バグ

ヘルメット

キャップ

キア

エルボーパッド

マシ

アウト用品

ネット

ベース

記念品

ヘルメット

グローブ

ウェア

ヘルメット

審判用品

ローター品番

品番	価額	仕様	ローター寸法など
MAPT50N NEW	¥38,000+消費税	軟式ノブ用	220φmm
MAPT51N NEW	¥55,000+消費税	硬式軟式ノブ用	320φmm(止め金具3個式タイプ)
MAPT52	¥88,000+消費税	硬式軟式用	400φmm
MAPT53	¥60,000+消費税	硬式ノブ用	320φmm
MAPT55	¥60,000+消費税	軟式用	320φmm
MAPT56	¥40,000+消費税	軟式ノブ用	231φmm(白ゴムタイプ)
MAPT59	¥77,000+消費税	軟式用	351φmm
MAPT68	¥46,000+消費税	軟式用	231φmm(黒ゴムタイプ)
MAPT69	¥100,000+消費税	硬式用	420φmm(SMAX180用)
MAPT50M NEW	¥38,000+消費税	軟式M号球用	220φmm
MAPT51M NEW	¥55,000+消費税	軟式M号球用	320φmm(止め金具3個式タイプ)
MAPT52M NEW	¥88,000+消費税	軟式M号球用	400φmm
MAPT55M NEW	¥60,000+消費税	軟式M号球用	320φmm
MAPT56M NEW	¥40,000+消費税	軟式M号球用	231φmm(白ゴムタイプ)
MAPT59M NEW	¥77,000+消費税	軟式M号球用	351φmm
MAPT68M NEW	¥46,000+消費税	軟式M号球用	231φmm(黒ゴムタイプ)



MAPT52 MAPT53



MAPT55 MAPT56



MAPT59 MAPT68

アームマシン付商品(MA100SG・MA110SG・MA115SG・MA160SG・MA170SG用)

ハンド・ツメ

品番	価額	仕様
MAPT01	¥5,000+消費税	●H7年製以前マシンハンド(ツメは別途)
MAPT02	¥5,000+消費税	●H8年製以降マシンハンド(ツメは別途)
MAPT03	¥400+消費税	ツメH7年製以前マシンにはツメが1枚必要です ツメH8年製以降マシンにはツメが2枚必要です
MAPT16	¥1,000+消費税	●SMA180SGK専用ツメ(2枚セット)
MAPT17	¥9,000+消費税	●SMA180SGK専用アーム(220mm)
MAPT18	¥12,000+消費税	●SMA180SGK専用ハンド(ツメ付)

MAPT01

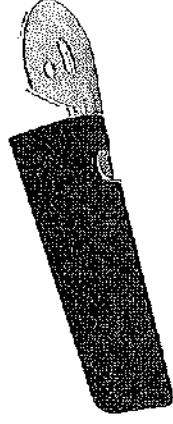

MAPT02

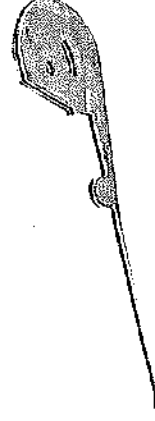

アーム (アームの交換の際はあらかじめアームの長さをお確かめ下さい。)

品番	価額	仕様
MAPT05	¥4,000+消費税	MA160用
MAPT06	¥4,000+消費税	MA100・MA110・MA170用
MAPT07	¥4,000+消費税	H7年製以前マシンアーム MA120用
MAPT08	¥4,000+消費税	H8年製以降マシンアーム MA120・MA115用
MAPT09	¥4,000+消費税	H7年製以前マシンアーム MA115用

パネ (MA100・MA110・MA115用)

品番	仕様	価格	仕様
MAPT10	薄パネ スロースピド	¥3,000+消費税	MA170用
MAPT11	黄パネ スピド	¥3,500+消費税	MA160用
MAPT12	赤パネ ハイスピド	¥4,000+消費税	
MAPT13	赤黄パネ 超ハイスピド	¥4,500+消費税	

トーションパネ (MA170・MA160用)

品番	仕様	価格	仕様
MAPT14	薄パネ	¥25,000+消費税	MA170用
MAPT15	黄パネ	¥20,000+消費税	MA160用

(パネの交換はすべて同時に交換して下さい。)

〈ピッチングマシンリースについて(2018年版)〉

- ★リースとは、一般に「お客様が求めた物件をリース会社が購入し、お客様に一定期間にわたって賃貸するスキーム」です。
- 月々リース料で高性能ピッチングマシンが使用でき、資金を上手に活かします。
- リース契約期間は、36ヶ月と48ヶ月の2タイプです。リース契約期間中は、原則、中途解約はできません。
- 対象となる商品はリース料月謝、送料を別途しております。掲載のリース料は2017年10月現在のものです。金利情勢等により変更する場合があります。
- 消費税等は別途、リース料に加算して申し受けます。
- ピッチングマシン等のリース料は、原則、口座引落にてお支払いいただきます。
- リース料をお振込にてお支払いいただく場合、振込手数料はおお客様のご負担となりますのでご了承ください。
- リース契約には運賃保証人(保証人)が必要となります。但し、保証人によりお申込をお断りするケースもございます。
- ピッチングマシンとその他のリース契約商品には、品種により運賃、簡易梱包費が別途がかかります。運送費は地域により差がありますので、あらかじめご了承ください。
- 工場定期点検期間でもリース料はお支払いいただけますので、あらかじめご了承ください。
- リース物件には物運賃保険が付保されています。利災は火災、盗難、破綻、滅失、風水害はどちらが異なりますが、保険金のお支払いに際しては保険会社の審査がございます。故障・破損にかかる費用はおお客様の負担となります。
- リース契約終了後にリースする場合は、12カ月分のリース料で1年間で使用いただけます。(但し、再リースとなった場合、物運賃保険は付保されません。)
- リース契約終了後、ピッチングマシンを再リースされない場合はピッチングマシンをご返却していただきます。その際の返却費用はおお客様ご負担となります。

(リース会社)三井住友トラスト・パナソニック・アフィナイン株式会社 〒540-0001大阪府中央区城見1丁目3番7号 松下IMPビル TEL06-7711-5321 FAX06-7711-8452

※マシンはすべて保証期間1年保証です。保証期間中は、薄パネ・ソフト用マシンに使用する場合、薄パネの交換は保証期間外となります。保証期間外の場合は、薄パネの交換は別途ご負担となります。

2018年度ローター式マシン機能一覧表

カテゴリ	品番	税込価格	ローター径	昇降式	ノック兼用	分割式	球種	使用球	最高速度 (右投げ式)	投球高 (ストローク時)	投球高 (カーブ時)	対応ローター品番	規格 ページ
3ローター式	SMA98	¥1,850,000	400φ	○			全球種	硬式	160km/h	90~160	90~160	MAPT52	P.137
	SMA96	¥1,600,000	400φ	○			全球種	硬式	160km/h	105~175	105~175	MAPT52	P.137
	SMA97T	¥1,080,000	400φ				全球種	硬式	160km/h	125	125	MAPT52	P.138
	SMA97	¥1,000,000	400φ				全球種	硬式	160km/h	125	125	MAPT52	P.138
	SMA97S	¥1,250,000	400φ	○			全球種	硬式	160km/h	120~160	120~160	MAPT52	P.138
	SMA97R	¥1,200,000	400φ				全球種	硬式	160km/h	125	125	MAPT52	P.138
	SMA20	¥1,350,000	400φ・320φ				全球種	硬式	150km/h	140	125	MAPT52 MAPT53	P.140
昇降式	SMAX180	¥1,580,000	400φ	○			全球種	硬式	150km/h	90~160	105~175	MAPT70	P.139
	SMA22	¥1,350,000	400φ	○			全球種	硬式	150km/h	120~160	135~175	MAPT52	P.139
	SMA57K	¥1,150,000	400φ	○			全球種	硬式	150km/h	125~165	140~180	MAPT52	P.139
	SMA60K	¥1,050,000	400φ・320φ (400φ・351φ)	○			右投げ 全球種	硬式	150km/h・140km/h	110~170	120~180	MAPT52 MAPT53	P.139
	SMA34K-N	¥680,000	320φ	○			全球種	硬式・軟式	140km/h・120km/h	120~155	130~170	硬式:MAPT53 軟式:MAPT55[M]	P.139
	MA700	¥590,000	320φ	○	○		全球種	硬式	140km/h	130	150	MAPT53	P.141
	MA710	¥590,000	351φ	○			全球種	軟式	130km/h	130	150	MAPT59	P.141
ノック兼降付	SMA56K-N	¥500,000	320φ	○			全球種	硬式・軟式	140km/h	130	145	硬式:MAPT53 軟式:MAPT55[M]	P.141
	SMA77K-N	¥450,000	320φ	○	○		全球種	硬式・軟式	140km/h・120km/h	122	123	硬式:MAPT53 軟式:MAPT55[M]	P.140
	SMA55	¥266,000	221φ・171φ・タンデム	○	○		ストレート	軟式	110km/h	120	-	MAPT68[M]	P.141
	SMA58K	¥820,000	400φ				全球種	硬式	150km/h	130	145	MAPT52	P.142
	SMA70K-N	¥650,000	400φ・320φ (400φ・351φ)				右投げ 全球種	硬式・軟式	150km/h・140km/h	120	125	硬式:MAPT52 軟式:MAPT53	P.142
	SMA37K-N	¥610,000	320φ				全球種	硬式・軟式	140km/h・120km/h	105	120	硬式:MAPT53 軟式:MAPT55[M]	P.142
	MA777 K-N	¥540,000	320φ				全球種	硬式・軟式	140km/h・120km/h	105	120	硬式:MAPT53 軟式:MAPT55[M]	P.142

※ローター径が大きい程、伸び・キレのある球筋が得られます。
 ※最高速度はローター・ボールの組み合わせによって若干かわります。また、電圧によっても異なります。
 ※インバーター仕様モデルとは常にローターが一定回転数を保ち、安定した球筋を実現します。
 ※昇降式タイプはボール投球高を選択でき、角度のある球筋等、実戦的な練習が出来ます。
 ※ノック兼用タイプは通常のバッティング練習の他にノックとしての機能を持っているマシンです。
 ※分割式タイプは遠征等にも活用できる(重載出来る)簡易式分割。
 ※ローター数とは2ロータータイプに限り、各ローターの回転比率を定めます。

ピッチングマシン購入前のチェックポイント

- マシンに使用するコンセントの形状及び電圧のチェックをして下さい。
 代表的なプラグ形状… ① AC・100V用
 ② AC・100V用(接地端子付)
 ③ AC・200V単相
 ④ AC・200V三相
- マシンに使用するコンセントのブレーカーを確認して下さい。20A以上の容量が必要な場合があります。
- マシンに使用するコンセントのブレーカーから、他の電気製品が多く使われていないことを確認して下さい。
- マシンに使用するコードは、指定の物を使い50m以内で使用して下さい。
- 用途に応じて、硬式・軟式・ソフトボール(1・2・3号用)等は、注文中に必ず指定して下さい。
- お手持ちの発電機を使用される場合は、購入されるマシンに容量等が選んでいるかどうか販売店にご相談下さい。

発電機の選い方(推奨発電機:HONDA製 MAEB23)

ピッチングマシンは運転開始時に大きな起動電流が流れます。したがって、発電機の容量に十分な大きさがないとローターの回転数を上げることが出来ません。当社ピッチングマシンを発電機にて御使用になる場合は定格容量2.2kVA以上で、定格電流22A以上のものをお願いいたします。容量の小さい発電機では、回転にムラが生じてコントロールが乱れたり、マシン内部のコントロール基板やローターを壊してしまうこともあります。また、容量は満たしているが、波形が歪んでいる場合、故障の原因にもなりますので、当社で動作確認を行っています(推奨機:MAEB23)を推奨します。

- マシンはすべて直送扱い ■全商品1年間保証付 ■軟式・ソフトボールに使用する場合、ボールの号数を指定して下さい
- 全マシン・コードリール・スベアタイヤは選別・梱包別です。

■ピッチングマシン、付属品をご注文いただいた際に、お買い上げいただいた球種に関する個人情報については、商品の発送、関連するアフターサービス、商品に関する新製品・サービスの告知のために利用させていただきます。

ピッチングマシンを長い期間使用しますと消耗部品(電気系部品等)が交換が必要になってきますので、2~3年毎に工場定期点検(有料)をおすすめします。工場定期点検では、未然に故障・事故の発生を防止し、良い状態で安全にご使用いただくために各部品の点検・調整を行います。

■ピッチングマシンにボールを投入する人は、必ずヘルメット・キャッチャーマスクを身につけて、打球には十分に気をつけて下さい。

※マシンがすべて直送扱い。■消耗品は別売。■ソフトボールに使用する場合は、ボールの球種を確認して下さい。■全マシン・コードリール・スベアタイヤは選別・梱包別です。

ピッチングマシン取扱上の注意(取り扱い説明書を必ず読んで下さい)

- 使用中の事故を防ぐために、次の事をお守り下さい。
 ●ピッチングマシンの前には、必ず防球用ネットを使用して下さい。
 ●ボールを投入する人は、ヘルメット、マスク、プロテクター、レガーツ等の防具を使用し打球に十分気をつけて下さい。また、投球専用ネット(SN080)を使用する事により安全性が高まります。
 ●ボールを入れる時は、まわりの安全を確認してからバッターに声をかけたり、手を上げて合図をして下さい。
 ●ローターやアームが回転している時は危険ですから絶対に手を触れないで下さい。
 ●ネットを巻き込むおそれがありますのでマシン本体にネットをあまり近づけないで下さい。
 ●マシンの点検給油等は定期的に行って下さい。

ローター使用期限に関して

ピッチングマシン用ローターの使用期限は3年です。ご使用から3年を経過したローターは必ず交換して下さい。ローターに【交換目安年月】のシールを貼ってありますので、御参考にして下さい。ただし、マシンの使用頻度および管理・保管状況により、3年より早くなるケースがあります。

クラフト用品

マルチスピードスターⅢ [NEW]
カラー液晶搭載で画面が見やすく
ハットのミート薬も計測できるスピード計測器。

MST300/¥33,000+消費税

【サイズ】縦:122mm×横:62mm×高さ:27mm (突起含まず)、
重量:205g (電池含む)

- 【素材】筐体:全樹脂、ウインドウ:強化ガラス
 - 【マイク】センサー:発振回路24GHz (中心)、送信出力:10mW以下
 - 【測定可能範囲】ハット:スピード/ボール:0~300km/h~180km/h
 - 【電源】電池:乾電池(単3)×4本(1.5V) (電池寿命:1日1時間の使用で約1ヶ月)
 - 【使用温度範囲】0℃~40℃ (ただし、湿度が高い)
 - 【付属品】単3型乾電池(4本)、取扱説明書、キリングガード
- ※付属品の乾電池は動作テスト用電池です。使用開始前には必ず乾電池の電圧を確認し、正しい向きで取り付けをお願いします。
- 【電池】本機は移動時センサーとして電圧法の定めの精度を下げた新機設計です。
 - 【寿命】本機は使用しない限り下りません。
 - 【分割】折りたたみ、設置することも電圧法で保証されています。改造して使用した場合は、電圧法により精度が落ちることがあります。

2016年2月現在



スピード

スター用三脚
マルチスピードスターⅢ(MST300)におすすめの三脚です。

MST03/¥6,800+消費税

【測定可能な高さ】
地上より約85cm~約180cm、
重量:約1.6kg

- 【素材】鉄、プラスチック
- 【収納】袋付き
- 【重量】単体:1kg
- 【生産国】中国

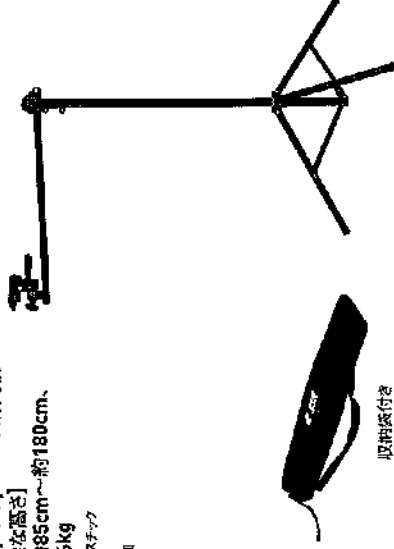

収納袋付き

グラフ

バット

シューズ

ランニング

ウェア

手袋

バッグ

ヘルメット

帽子

ギア

シューズ

マシン

クラフト用品

ネット

ベース

記録器

ヘルメット

ウェア

物入れ

シューズ

審判用品

スピードガン(コンドレスタイプ)

SGR110/¥608,000+消費税

- 【サイズ】本体重量:950g
- 【コンドレスタイプ】初速:40km/h
- 【計測可能範囲】0~225km/h (速度:0~225km/h)
- 【電源】単3型乾電池(4本) (電池寿命:1日1時間の使用で約1ヶ月)
- 【付属品】単3型乾電池(4本)、取扱説明書、キリングガード

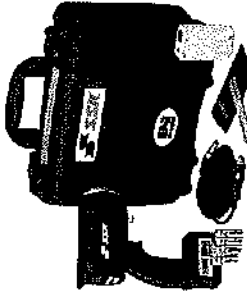

※この商品の使用には、総合通信局への申請が必要となります。
(申請書は別紙にてお送りします。)

3年リース	¥20,100+	消費税
4年リース	¥16,200+	消費税

逆起動コンドロー

コードが逆起動線になっているので、ドラムが
マシン側になく打球による破損を防ぎます。
また、ドラムを遠近手間もいりません。

SGR81/¥23,800+消費税

【サイズ】長さ:30m
【生産国】日本

SGR82/¥31,500+消費税

【サイズ】長さ:50m
【生産国】日本

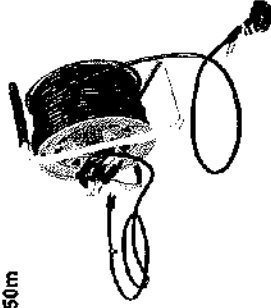

ボールキャリア

SGR30/¥49,200+消費税

【サイズ】幅:44×奥行:74×高さ:89cm、
キャスタ:100φmm

- 【素材】インクカートリッジ
- 【容量】カートリッジ:20ml×2ヶ
- 【重量】カートリッジ:100g×2ヶ
- 【付属品】カートリッジ、カートリッジ

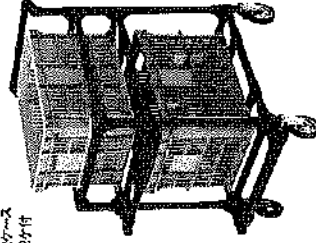

【生産国】日本

マシン発動機

MAEB23/¥146,000+消費税

【サイズ】幅:44×奥行:40×高さ:49.5cm

- 【重量】30kg、タンク容量:3.2L
- 【電源】専用100V~2.5kVA (50/60Hz)
- 【付属品】逆起動線(逆起動線7時間(本機負荷))

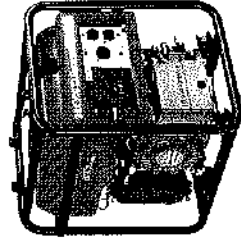

昇圧器

電圧降下ローター回転が落ちるとお困りの方に、
電圧を15~25%アップ。

MAHP1/¥40,000+消費税

- 【容量】1.5kVA
- 【重量】1.5kg
- 【付属品】逆起動線

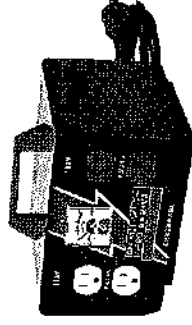

木製ライン引き

SGR130/¥28,000+消費税

【サイズ】幅:75×奥行:28×高さ:92cm、
重量:5.7kg、容量:18L

- 【素材】本体:木製、ハンドル:プラスチック
- 【容量】18L
- 【重量】5.7kg
- 【付属品】逆起動線



【生産国】日本

ライン引き

SGR17/¥13,200+消費税

- 【容量】1.5kVA
- 【重量】1.5kg
- 【付属品】逆起動線

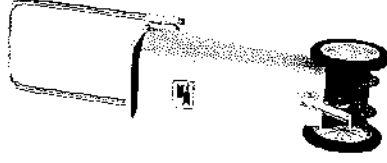

【生産国】日本

ステンレスレーキ2WAY仕様
錆びにくいステンレス製、掘り起こしと仕上げが一本で!

SGRRK2W/¥12,000+消費税

【素材】ステンレス+硬質樹脂
●出荷単位5本
【生産国】日本

2WAYレーキ取替樹脂ブレード

SGRRKW2B/¥3,000+消費税

2WAYレーキ取替 Sus ブレード

SGRRK2WSB/¥4,500+消費税

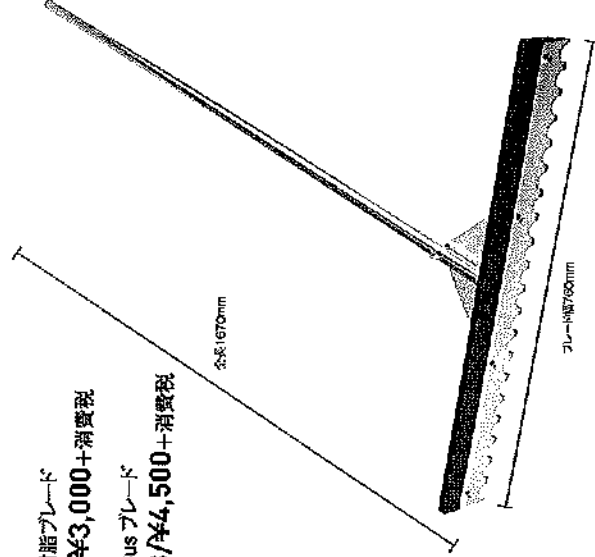

怪鳥かつ抗蝕な特殊形状のSUSブレードが、しっかと地面を削り取ります。



野生動物によるブレードは軽重かつ耐摩耗性に優れ、操作性も良好です。



押しも引いても仕上げやすい理屈のブレード角度を保つため、平均身長をもとにパイプ柄の長さでブレード取付け角度を切り出しています。

取替樹脂ブレード

SGRRK1B/¥2,500+消費税

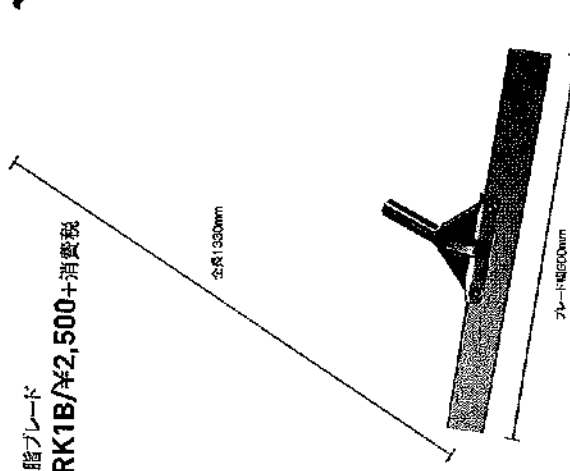

スチールパイプレーキ
作業が楽な軽量タイプ!

SGRRK1/¥4,800+消費税

【素材】スチール+硬質樹脂
●出荷単位5本
【生産国】日本

グラブ

バット

シートス

バックル

ウエア

手袋

バッグ

ヘルメット

ヘッドギア

エッジ

マシン

ネット

ベース

器具

作業服

ヘルメット

ヘルメット

ヘルメット

ヘルメット

即効除水システム

吸水ローラーを駆動するだけで施設内やグラウンド等に溜まった大量の水を効率よく除去し、乾燥を早めます。
一本あたりの吸水量は600サイズで約3リットル!吸い取った水は専用バケツで即排水!(吸水ローラーは単体でも簡単に扱えます)

吸水ローラー
駆動するだけで即吸水、抜群の吸水力で大量の水を一気に除去!

【素材】ローラー:ビニール・スチール、フレーム:ステンレス
ハンドル:PP、パイプ:ブレード:PA
【生産国】日本

SGRWAR300
¥30,000+消費税

【サイズ】ローラー寸法:約φ140×幅315mm
使用時寸法:約幅460×長さ1130mm
折畳時寸法:約幅1050×奥行307mm
重量(乾燥時):約1.6kg
吸水量:約1.5L

吸水ローラー専用バケツ
押さえるだけで即排水、女性でも簡単!

SGRWAB/¥10,000+消費税

【サイズ】幅415×奥行300×高さ560mm
重量:約2.3kg、容量:45L
【素材】バケツ:PP、ハンドル:硬質樹脂
フレーム:15mm厚ステンレス
【生産国】日本

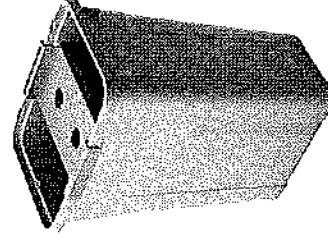

SGRWAR600
¥35,000+消費税

【サイズ】ローラー寸法:約φ140×幅430mm
使用時寸法:約幅775×長さ1130mm
折畳時寸法:約幅1207×奥行307mm
重量(乾燥時):約2.1kg
吸水量:約3L

SGRWAR900
¥43,000+消費税

【サイズ】ローラー寸法:約φ140×幅945mm
使用時寸法:約幅1090×長さ1130mm
折畳時寸法:約幅1364×奥行307mm
重量(乾燥時):約2.7kg
吸水量:約4.5L



フレームは錆びにくいステンレス製です。
パイプは折れにくい。

吸水ローラー用スパーアースポンジセット
交換用のスポンジとサイドブレードのセット

SGRWASP300/¥13,750+消費税
【サイズ】寸法:約φ140×奥行105mm (1個あたり)
吸水量:約0.5L (1個あたり)
●スポンジ2個+ブレード2個
【生産国】日本

SGRWASP600/¥21,250+消費税
【サイズ】寸法:約φ140×奥行105mm (1個あたり)
吸水量:約0.5L (1個あたり)
●スポンジ6個+ブレード2個
【生産国】日本

SGRWASP900/¥31,250+消費税
【サイズ】寸法:約φ140×奥行105mm (1個あたり)
吸水量:約0.5L (1個あたり)
●スポンジ9個+ブレード2個
【生産国】日本



グラウンド用品

グラウンドならし(スバイク・ブラシ付)

グラウンドを掘り起こし、ブラシかけが同時にできます。

SGR3182/¥100,000+消費税

【サイズ】幅:180×奥行:75×高さ:15cm

●引出用幅2m×2m×ブラシ木製(少年用) ●重量:4.0kg

●素材:スチール製(エニクロームメッキ仕上げ)

【生産国】日本

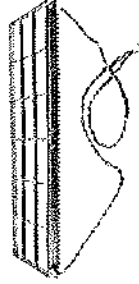
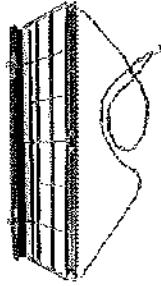

グラウンドならし(スバイク付)

グラウンドを掘り起こし、平滑にならします。

SGR3181/¥86,000+消費税

【サイズ】幅:180×奥行:66×高さ:5cm

●引出用幅2m×2m ●重量:3.5kg

●素材:スチール製(エニクロームメッキ仕上げ)

【生産国】日本

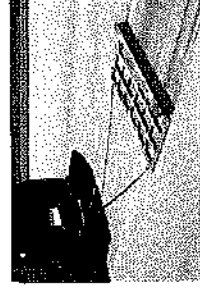

(使用イメージ写真)

ラインゲージ (一般用)

SGR1130/¥18,000+消費税

【素材】本体:鋼製、クロームメッキ式

【生産国】日本

ラインゲージ (ソフトボール用)

SGR1120/¥18,000+消費税

【素材】本体:鋼製、クロームメッキ

【生産国】日本

ラインゲージ (少年用)

SGR1100/¥18,000+消費税

【素材】本体:鋼製、クロームメッキ

【生産国】日本

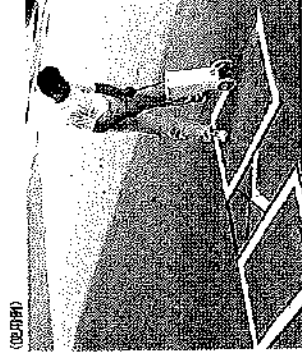

(使用例)



バッティンググライダー

硬式・軟式ソフトボール対応可能
高さ調整が可能です。

SGR777/¥16,000+消費税

【素材】本体:鋼製、スチール製

●重量:約5.7kg、脚長:約1.6m

●高さ調整:66.5cm~116cm

●スチール製

【生産国】日本

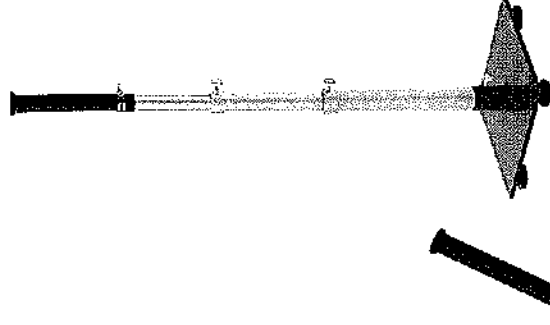

SGR777

SGR779S

バッティンググライダー用スバアーゴム

SGR775G/¥1,100+消費税

●SGR777用スバアーゴム

●長さ:20.5cm、ボール厚さ:約4.0cm

下部穴の幅:約1.7cm

本体ゴム外径:2.9cm

【生産国】日本



SGR775G

バッティンググライダー

硬式・軟式ソフトボール対応可能
高さ調整が可能です。

SGR555

¥11,000+消費税

【素材】ベース:スチール製

支柱:ゴム(スチール製)

●重量:約5kg

●脚長:約1.7m

【生産国】台湾



SGR555

バッティンググライダー用スバアーゴム

SGR555G

¥1,400+消費税

●SGR555用スバアーゴム

●長さ:51cm、ボール厚さ:約3.8cm

下部穴の幅:約4.0cm

【生産国】台湾



SGR555G

バッティンググライダー

硬式・軟式ソフトボール対応可能

SGR90

¥7,700+消費税

【素材】スチール製

●付属品:補助用ノブ付

●正面幅:29×奥行:44×高さ:70~98cm

●重量:約2.0kg

【生産国】中国

バッティンググライダー用スバアーゴム

SGR905G

¥2,700+消費税

●SGR90用スバアーゴム

【生産国】中国



(シャフトタイプ)

SGR90



40cm

(シャフトタイプ専用)

SGR905G

ヘルメット掛付ハットスタンド

SGRA45/¥34,000+消費税
 【サイズ】幅:65×奥行:62.5×高さ:124cm
 (収納時/幅:65×奥行:35×高さ:124cm)、
 重量:約12kg/キヤスタターφ100mm
 【素材】鉄+ABS樹脂(ハット入れ部)+PP(赤理)
 ●カゴ9本、ヘルメット9個掛付
 【生産国】中国

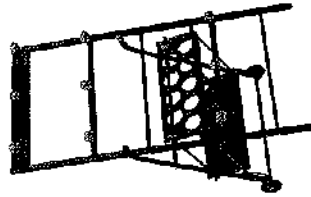

ヘルメット掛付ハットスタンド

SGRA70/¥15,000+消費税
 【サイズ】高さ:160cm、底円座33.5cm、重量:4.5kg
 【素材】本体:スチール、エンジンレABS、
 ハットフック:スチール/PE、
 キャスタール:ポリウレタン
 ヘルメット9個、収納袋付を2個定付、収納袋付を
 ヘルメット9個、ハット12本掛付
 【生産国】中国

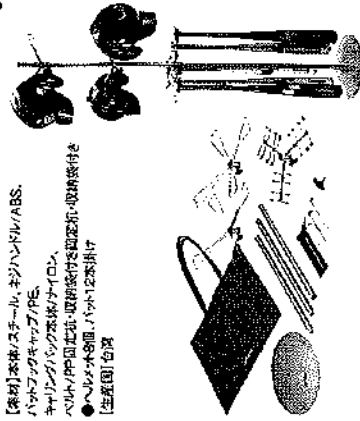

※ハット、ヘルメットは含まれません。

ヘルメットスタンド

YS8000/¥11,000+消費税
 【サイズ】幅:101cm×高さ:99cm
 【素材】アルミ/タイプ:ABS樹脂
 ●重量:約2kg、4個まで可取(ハット1本掛付につき2,500円未満まで可取)
 ●1個につき8ヘルメットが収納できることとなります。
 【生産国】日本



※重量約2kg、4個まで可取(ハット1本掛付につき2,500円未満まで可取)
 ※取付時の色は実物とは異なる場合がございます。

ハットカー-DX

SGR1500/¥30,000+消費税
 【サイズ】組立時:幅:58×奥行:36×高さ:88cm
 (収納時:幅:58×奥行:8×高さ:88cm)
 【素材】スチール
 (エッジローラー:PP、キャスター:PP、PP、PP)
 ●重量:5.8kg、収納本数:15本
 【生産国】日本

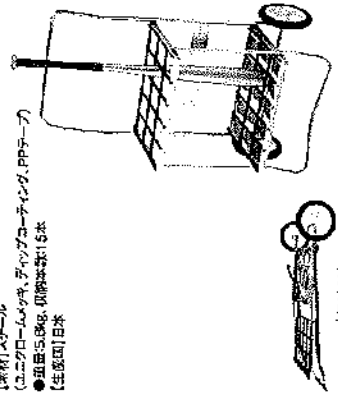

※ハットは含まれません。

ハットキャリ-

SGRA10/¥26,700+消費税
 【サイズ】幅:60×奥行:45×高さ:106cm、
 キャスタター:100φmm
 【素材】鉄/パイプ
 ●重量:約9.5kg
 ●キャスター:中国
 【生産国】中国

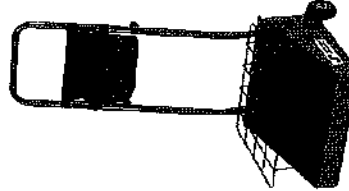

携帯用ハットスタンド

SGR16/¥9,500+消費税
 【サイズ】幅:47×奥行:47×高さ:56cm、
 総重量:2.6kg
 【素材】スチール製、サイドポケット(バックパック)にエッジ
 ●カゴ1(6個)取付可能、取付カゴ外側に入れ替わり可能、
 携帯用バック付 (W74xH48xL5cm)
 【生産国】台湾

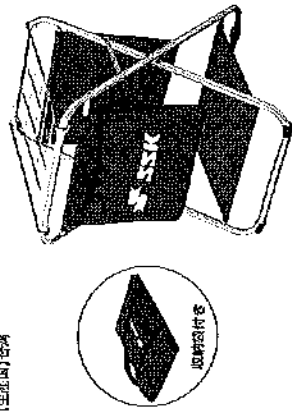

取付袋付

LED看板

SGRA88/¥280,000+消費税
 【サイズ】全体サイズ/幅:113×奥行:80×高さ:約
 177cm(本体/高さ:幅:93×約59cm)、重量:約28kg
 ●LED基板(BSO)、
 携帯用バッテリー付
 【生産国】中国

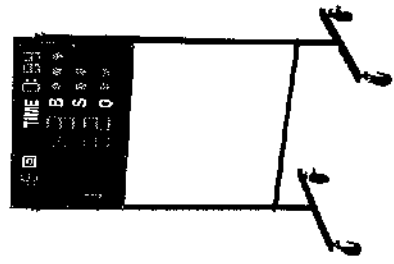

LEDカウンタ表示器(BSO)

SGRA90/¥185,000+消費税
 【サイズ】表示器/幅:50×奥行:33×高さ:36cm、
 重量:約1.8kg
 ●AC100V/LED表示
 【生産国】日本

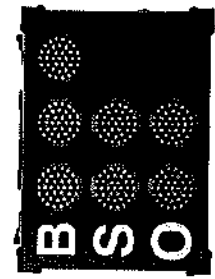
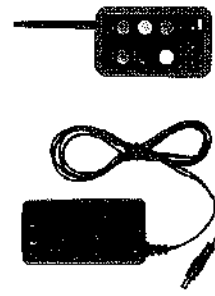

得点板 (スライド式)

SGRA30/¥54,600+消費税
 【サイズ】組立時/幅:105×奥行:33×高さ:112cm、
 (ボードのみ/高さ:35×幅:100cm)、重量:約7kg
 【素材】スチール専用バックカバー(スチール)+カード(30枚)面表示、
 チームカード(40)、スライダーカード(20)・吊り下げ金具(20)、
 取付脚部(脚部専用マジックヘルメット)2本
 【生産国】日本

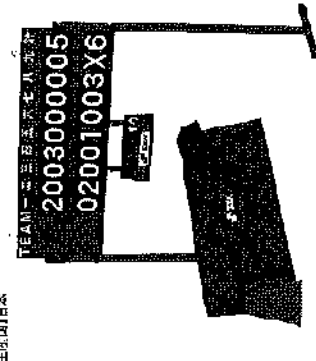

携帯用カウンタボード(BSO)

自費ペンチで裏から掛けたり、
 バックネットに吊り下げて使用できます。
SGR14B/¥7,800+消費税
 【サイズ】幅:50cm×高さ:35cm、
 携帯用バック付(幅:53×高さ:39cm)、総重量:0.8kg
 【素材】本体:スチール/スチール、カウンタ部:PC、
 スクリーン:ポリエチレン/ポリウレタン
 【生産国】台湾

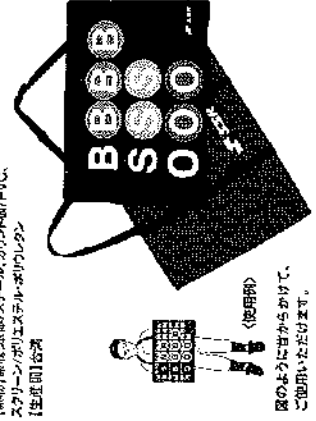

【使用例】
 図のように裏からかけて、
 ご使用いただけます。

野球・ソフトボール用作戦指導演版

作戦用として指導用として、また裏面を使って
 カウント表示などに活用できます。
SGR09/¥4,500+消費税
 【サイズ】バック/幅:43×高さ:33×厚み:3cm、
 ボード(使用時)/高さ:51.5×幅:39.3cm
 【素材】バック:ナイロン
 ●ソフトボール・ローチェイキング用スチール
 【生産国】台湾

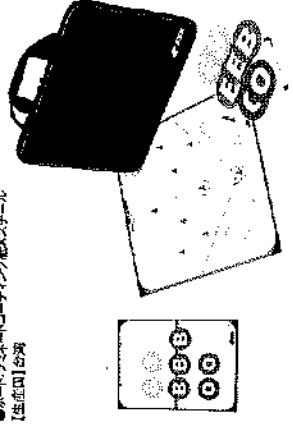

ミニ

ハット

シューズ

トイ/グッズ

ウェア

手袋

バッグ

ヘルメット

キャッチ
ギア

工器具
/備品

マシン

防犯
用品

ネット

ベース

記念品

ヘルメット
グッズ

野球用

ヘルメット
グッズ

審判
用品

ネット

キャリングテイクーネットⅡ
携帯にも便利な種類相立て、収納。ネットの取り外し可能。ネットのみの交換もできます。

SNA06/¥25,800+消費税

【サイズ】幅:208×奥行:100×高さ:213cm、重量:約5.7kg

【素材】フレームはポリエチレン、ネットはポリエステル

【カラー】黒

【重量】約5.7kg

【サイズ】幅:208×奥行:100×高さ:213cm、重量:約5.7kg

【素材】フレームはポリエチレン、ネットはポリエステル

【カラー】黒

【重量】約5.7kg

【サイズ】幅:208×奥行:100×高さ:213cm、重量:約5.7kg

【素材】フレームはポリエチレン、ネットはポリエステル

【カラー】黒

【重量】約5.7kg

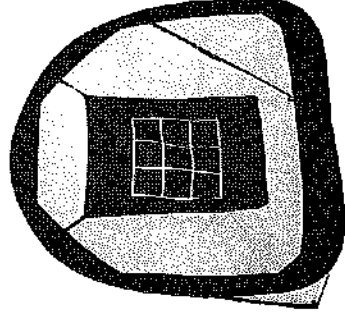
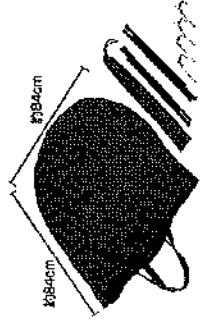

簡易バッティングケージ

SN070/¥101,000+消費税

【サイズ】幅:400×奥行:400×高さ:300cm、パイプ:φ31.8φmm

【素材】フレームはポリエチレン、ネットはポリエステル

【カラー】黒

【重量】約101kg

【サイズ】幅:400×奥行:400×高さ:300cm、パイプ:φ31.8φmm

【素材】フレームはポリエチレン、ネットはポリエステル

【カラー】黒

【重量】約101kg

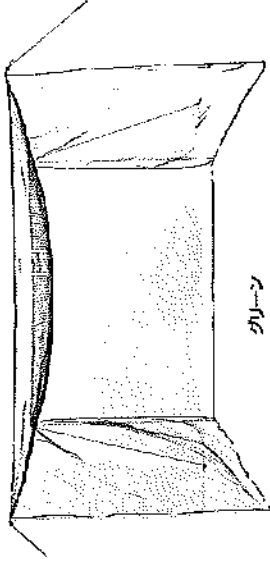

グリーン

防球フェンス

打球が後方へのはね返りを防ぐ。

SNG10/¥58,000+消費税

【サイズ】幅:220×高さ:250cm、角パイプ:φ31.8mm

【素材】フレームはポリエチレン、ネットはポリエステル

【カラー】黒

【重量】約58kg

【サイズ】幅:220×高さ:250cm、角パイプ:φ31.8mm

【素材】フレームはポリエチレン、ネットはポリエステル

【カラー】黒

【重量】約58kg



フレームがネット内に入ること
後方へのはね返り部が設置。

バッティングケージ (前方折りたたみ式)

SNB70/¥580,000+消費税

【サイズ】前幅:5.5m～奥幅:4m×奥行:3.8m×高さ:3.5m

【素材】フレームはポリエチレン、ネットはポリエステル

【カラー】黒

【重量】約580kg

【サイズ】前幅:5.5m～奥幅:4m×奥行:3.8m×高さ:3.5m

【素材】フレームはポリエチレン、ネットはポリエステル

【カラー】黒

【重量】約580kg

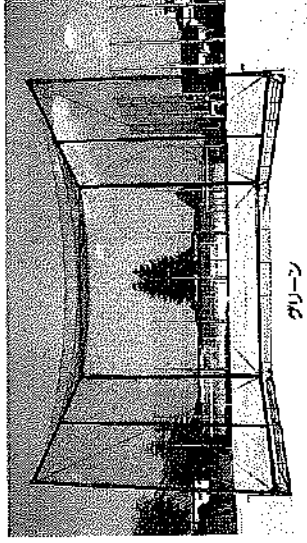

グリーン

簡易バッティングケージ

SNB100/¥78,000+消費税

【サイズ】幅:300×奥行:300×高さ:250cm、

パイプ:φ22.2φmm-25.4φmm(コーナー部分)

重量:約19kg(フレーム16kg・ネット3kg)

携帯用バック(フレーム)1750×350mm、

ネットバック500×800mm、

クイバック540×135mm

【素材】フレームはポリエチレン、ネットはポリエステル

【カラー】黒

【重量】約19kg

【サイズ】幅:300×奥行:300×高さ:250cm、パイプ:φ22.2φmm-25.4φmm(コーナー部分)

重量:約19kg(フレーム16kg・ネット3kg)

携帯用バック(フレーム)1750×350mm、

ネットバック500×800mm、

クイバック540×135mm

【素材】フレームはポリエチレン、ネットはポリエステル

【カラー】黒

【重量】約19kg

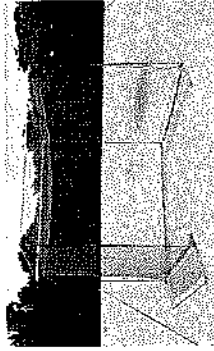

シート式メッシュネット

ティー及びマシニング控球受けなどに使用し、従来のネットを保護。
また、消音タイプになっています。

SNSTN/¥23,000+消費税

【サイズ】1.05m×1.50m

【素材】ポリエステルメッシュ

【重量】約23kg

【サイズ】1.05m×1.50m

【素材】ポリエステルメッシュ

【重量】約23kg

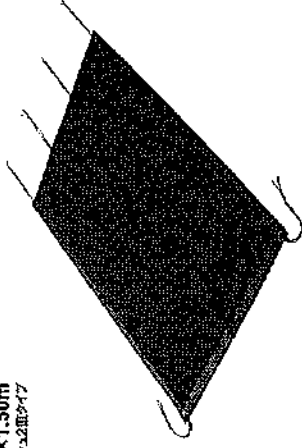

大型パイプマシン前用防球ネット
 大型パイプ42.7φmmで、安定感あり。
 また、ネット張り済なので、組み立ても脚部のみで作業も簡単。

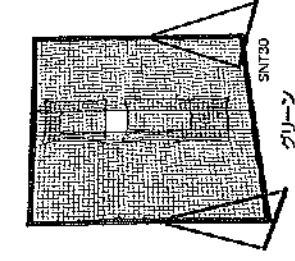

SNT30/¥61,500+消費税
 【サイズ】200cm×200cm、
 パイプ:外枠・脚部-42.7φmm
 【素材】ポリエチレン440T×90本
 ●外枠完全溶接(脚部のみ取り付け)、ネット張り済
 【生産国】日本

マシン前用防球ネット
SN066K/¥45,500+消費税
 【サイズ】200cm×200cm、
 パイプ:31.8φmm

【素材】ポリエチレン440T×80本
 ●マシン用外枠口調整式、高さ調整アシスタースター式
 【生産国】日本

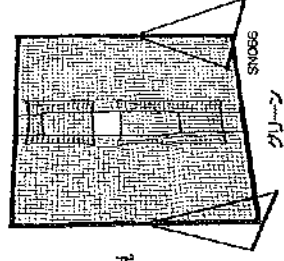

SN066K/¥63,500+消費税
 【サイズ】200cm×200cm、
 パイプ:31.8φmm

【素材】ポリエチレン440T×60本
 ●マシン用外枠口調整式、
 高さ調整アシスタースター式、
 キヤスター付
 【生産国】日本

マシン前用防球ネット

SN310/¥33,000+消費税
 【サイズ】200cm×200cm
 【素材】ポリエチレン440T×90本
 ●パイプ25φ角組み立て式、マシン用外枠口調整式、
 高さ調整アシスタースター式、靴式ゴムフロア付
 【生産国】日本

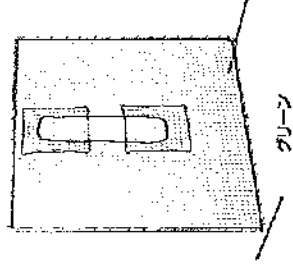

補修ネット・小
 簡単な作業で破れの補修が出来るあて布タイプの補修ネットです。

SNH10/¥600+消費税
 【サイズ】15cm×22.5cm
 【素材】ポリエチレン440T×72本(荷箱)
 【生産国】台湾



補修ネット・大
SNH20/¥800+消費税
 【サイズ】30cm×22.5cm
 【素材】PEポリエチレン440T×72本(荷箱)
 【生産国】台湾

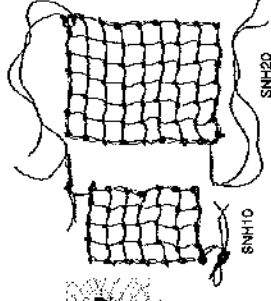

大型パイプタイプバッティング用ネット

大型パイプ42.7φmmで、安定感あり。
 また、ネット張り済なので、組み立ても脚部のみで作業も簡単。

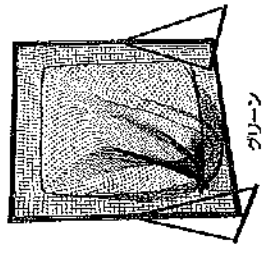

SNT10/¥66,500+消費税
 【サイズ】200cm×200cm、
 パイプ:外枠・脚部-42.7φmm

【素材】ポリエチレン440T×90本
 ●外枠パイプ、外枠完全溶接(脚部のみ取り付け)、ネット張り済
 【生産国】日本

タイプバッティング用ネット

SN053/¥51,500+消費税
 【サイズ】200cm×200cm、パイプ:31.8φmm
 【素材】ポリエチレン440T×60本
 【生産国】日本

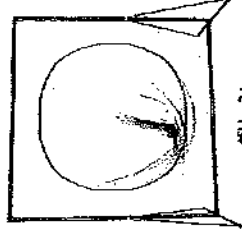

SN053DX/¥63,000+消費税
 【サイズ】200cm×200cm、パイプ:31.8φmm
 【素材】ポリエチレン440T×90本
 【生産国】日本

専用ネット
SN053N/¥25,000+消費税
SN053DXN/¥38,500+消費税
 【生産国】日本

タイプバッティング用ネット

SN300/¥33,000+消費税
 【サイズ】200cm×200cm
 【素材】ポリエチレン440T×90本
 ●パイプ25φ角組み立て式
 【生産国】日本

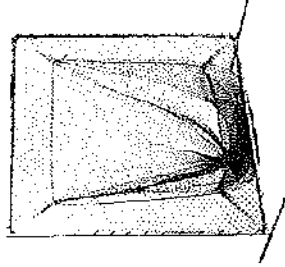

防球フェンス
SN050/¥32,500+消費税
 【サイズ】140cm×200cm×2、パイプ:25.4φmm
 【素材】ポリエチレン440T×60本
 ●固定止め用、2枚組
 【生産国】日本

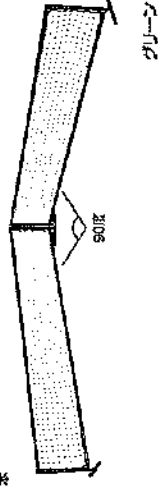

3面式集球ネット

SN33/¥23,300+消費税
 【サイズ】30cm×120cm×3面、パイプ:φ19.1×11.0
 【素材】ポリエチレン440T×90本
 ●固定止め用
 【生産国】日本

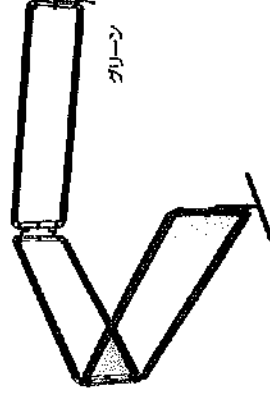

罍ベース本体をゴム一体型にした事で踏んだ時の膝や足首への衝撃を緩和しました。

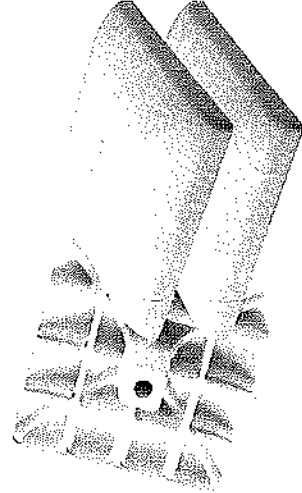

罍ベース3枚 **NEW**
YM200B
 ¥51,000+消費税
 【サイズ】38.1×38.1cm

●素材]合板3mm
 ●公式規格品●8枚組
 【生産国]中国
 2013年2月発売

ベース本体(ゴム一体型別開)

1. 罍ベース
 ●罍ベースの形状を上げが水、且にやらしいベースです。
 罍に適合する高脚型を推奨。

●罍ベースの形状を上げが水、且にやらしいベースです。

●罍ベースの形状を上げが水、且にやらしいベースです。

●罍ベースの形状を上げが水、且にやらしいベースです。

●罍ベースの形状を上げが水、且にやらしいベースです。

●罍ベースの形状を上げが水、且にやらしいベースです。

●罍ベースの形状を上げが水、且にやらしいベースです。

●罍ベースの形状を上げが水、且にやらしいベースです。

●罍ベースの形状を上げが水、且にやらしいベースです。

●罍ベースの形状を上げが水、且にやらしいベースです。

●罍ベースの形状を上げが水、且にやらしいベースです。

●罍ベースの形状を上げが水、且にやらしいベースです。

●罍ベースの形状を上げが水、且にやらしいベースです。

罍ベース1枚 **NEW**
YM200BR/¥18,000+消費税
 【サイズ】長さ15cm×内径7.6cm
 【素材]合板3mm ●公式規格品●1枚
 【生産国]中国
 2013年2月発売



罍ベース長さ(YM200KAR)を短縮して短冊タイプ

メス金具1個
YM100KBR/¥3,500+消費税
 【サイズ】長さ15cm×内径7.6cm
 【素材]鉄製エポキシ樹脂加工 【生産国]日本



メス金具3個

YM100KB/¥9,300+消費税
 【サイズ】長さ15cm×内径7.6cm
 【素材]鉄製エポキシ樹脂加工 【生産国]日本

オス金具1個 **NEW**
YM200KAR/¥3,800+消費税
 【サイズ】ベースオス部
 長さ9cm×外径7.5cm
 【素材]鉄製エポキシ樹脂加工 【生産国]日本



(外側)

オス金具3個 **NEW**
YM200KA/¥10,000+消費税
 【サイズ】ベースオス部
 長さ9cm×外径7.5cm
 【素材]鉄製エポキシ樹脂加工 【生産国]日本



(内側)

ベース用フタ1個
YM100KCR/¥700+消費税
 【サイズ】外径7.3cm
 【素材]合板3mm 【生産国]日本



罍ベース3枚 **YM200B**X1
 オス金具3個 **YM200KAX**1
 メス金具3個 **YM100KKB**X1
 ベース用フタ3個 **YM100KCR**X3
 トータル金額 ¥72,400+消費税

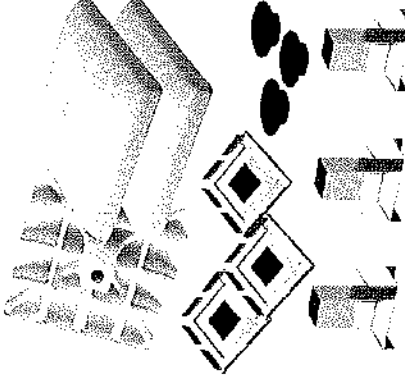

硬式・軟式・ソフトボール用罍ベース
YM40/¥33,000+消費税
 ●素材]アルミベース、公式規格品、3枚組
 【素材]合板3mm 【生産国]日本・中国



硬式・軟式・ソフトボール用罍ベース
YM40R/¥12,500+消費税
 ●素材]アルミベース、公式規格品、1枚
 【素材]合板3mm 【生産国]日本・中国



軟式・ソフトボール用罍ベース
YM16/¥12,800+消費税
 【素材]高/剛性鋼製、アルミクランプ成型
 ●公式規格品、1本バンド、3枚組 【生産国]日本

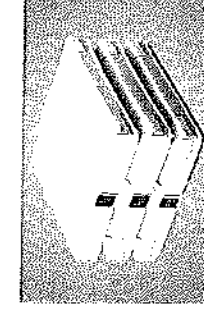

軟式・ソフトボール用罍ベース
YM13/¥9,800+消費税
 【サイズ】33×33×8cm
 【素材]高/剛性鋼製、アルミクランプ成型
 ●1本バンド、3枚組 【生産国]日本

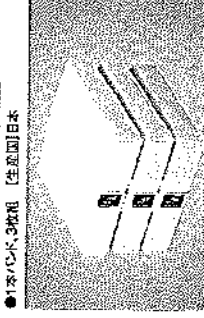

軟式・ソフトボール用罍ベース
YM9RW/¥9,500+消費税
 【素材]高/剛性鋼製、2枚バンド、2枚組
 ●公式規格品、1本バンド、1枚組 【生産国]日本

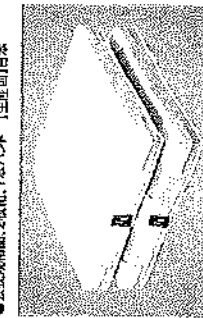

軟式・ソフトボール用罍ベース
YM9R/¥5,200+消費税
 【素材]高/剛性鋼製、2枚バンド、1枚組
 ●公式規格品、1枚、1本バンド 【生産国]日本

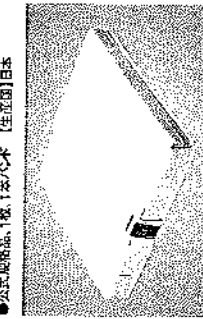

ソフトボール用ダブルベース
YM40W/¥26,000+消費税
 ●素材]ソフトベース、公式規格品、1枚
 【素材]合板3mm 【生産国]日本

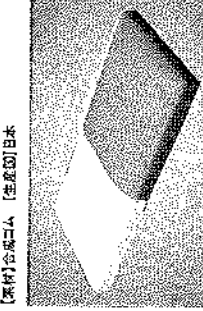

ソフトボール用ダブルベース
YM9W/¥12,000+消費税
 【素材]高/剛性鋼製、2枚バンド、1枚組
 ●公式規格品、1枚、2本バンド 【生産国]日本

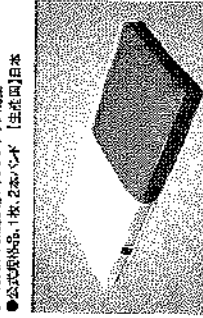

ベースサイズ表

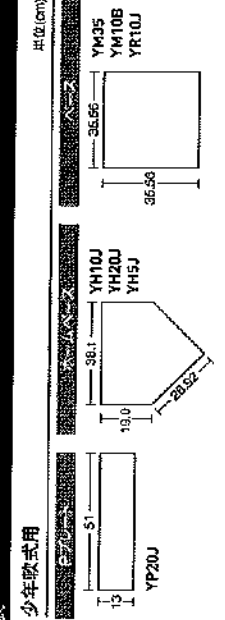
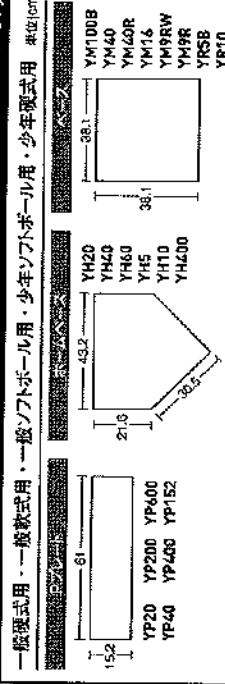

ゴムPプレート

YP20/¥7,200+消費税
 [サイズ]厚さ:20mm
 ●公式規格品、取込み式、1枚物、釘付 [生産国]日本

YP40/¥12,000+消費税
 [サイズ]厚さ:40mm

●公式規格品、取込み式、1枚物、釘付 [生産国]日本



木台付Pプレート

YP600/¥30,500+消費税
 [サイズ]木台:60mm+プレート:40mm、
 木台:40mm+黒ゴム:20mm
 ●公式規格品、取込み式 [生産国]日本

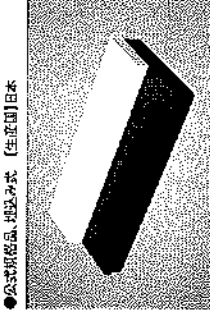

木台付Pプレート

YP400/¥24,000+消費税
 [サイズ]ゴム厚:40mm・木厚:100mm
 ●公式規格品、取込み式 [生産国]日本

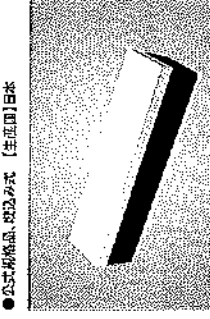

四面Pプレート

YP152/¥32,000+消費税
 ●一般用、公式規格品 [生産国]日本

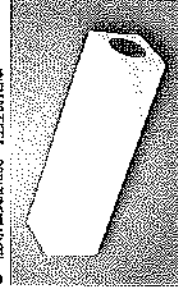

四面Pプレート用板アングル

YPA901/¥15,000+消費税
 ●取込み用アングル(全長のみ) [生産国]日本



四面Pプレート用二段式アングル

YPA902/¥20,500+消費税
 ●取込み用アングル(全長のみ) [生産国]日本

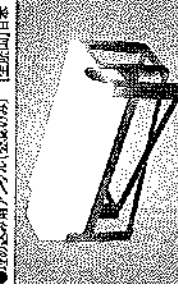

ゴムホームベース

YH5/¥1,400+消費税
 [サイズ]厚さ:5mm
 ●一般用、公式規格品 [生産国]中国

YH10/¥2,600+消費税
 [サイズ]厚さ:10mm

●一般用、公式規格品 [生産国]中国

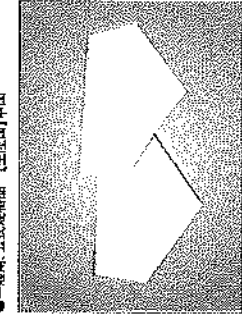

ゴムホームベース

YH20/¥8,800+消費税
 [サイズ]厚さ:20mm
 ●公式規格品、取込み式、釘付 [生産国]日本

YH40/¥17,000+消費税
 [サイズ]厚さ:40mm

●公式規格品、取込み式、釘付、1枚物 [生産国]日本

YH60/¥24,000+消費税
 [サイズ]厚さ:60mm

●公式規格品、取込み式、釘付、1枚物 [生産国]日本



少年用畳ベース

YM35/¥30,000+消費税
 ●ハイスピットベース、公式規格品、3枚物
 [素材]合成ゴム [生産国]日本・中国



少年用畳ベース

YM10B/¥10,800+消費税
 [素材]合成ゴム、合成樹脂、泡クレンシアップ成型
 ●3枚物、公式規格品 [生産国]日本

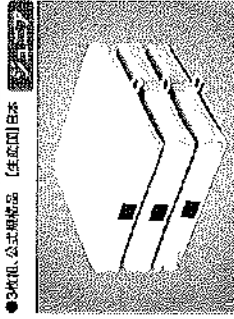

少年用ゴム畳ベース

YR10J/¥2,500+消費税
 [サイズ]厚さ:10mm
 ●公式規格品 [生産国]中国

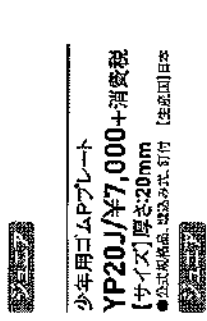

少年用ゴムPプレート

YP20J/¥7,000+消費税
 [サイズ]厚さ:20mm
 ●公式規格品、取込み式、釘付 [生産国]日本



少年用5mmホームベース

5mm厚のジュニアが登場。

YH5J/¥1,300+消費税
 [サイズ]厚さ:5mm

●公式規格品 [生産国]中国



ハイスピットベース用ベース釘

YM40K/¥9,300+消費税
 ●YM40-36用、5個入り [生産国]日本

YM40KR/¥3,800+消費税
 ●YM40-35用、5個入り [生産国]日本

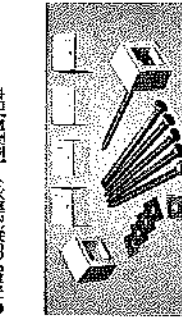

ベース用釘 NEW

YMTR/¥800+消費税
 [生産国]日本

ベースベルト (1本)

YMBR/¥900+消費税
 [生産国]日本



ゴム畳ベース

YR5B/¥1,400+消費税
 [サイズ]厚さ:5mm
 ●公式規格品 [生産国]中国

YR10/¥2,700+消費税
 [サイズ]厚さ:10mm

●公式規格品 [生産国]中国

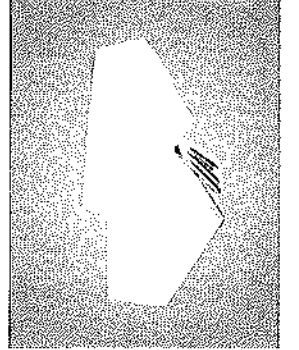
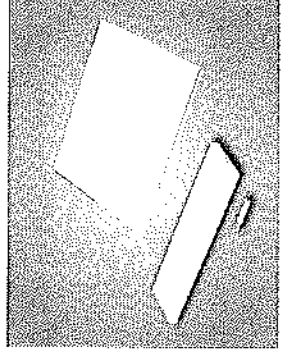
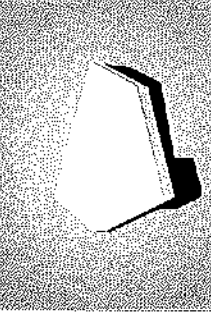
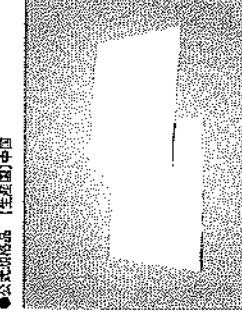

ホームベース用アングル

YHA900/¥20,500+消費税
 ●取込み用アングル(全長のみ) [生産国]日本

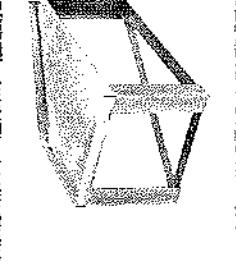

ベーススプレー

ビビ濡れの少ない
 アクリル系ペイント分子により、
 細かいキズを埋めて
 表面を白くします。

YHSP1

¥1,200+消費税
 [容量]480ml

【素材】アクリル系樹脂
 ●容量:480ml
 ●スプレー式タイプ
 [生産国]日本



※400円以上の送料のベースをご希望下さい。

お肌をいたわるように、要所クラブもメンテナンスしようぜ!

SSKヘアボールグッズ

START **MG10**

革を柔らかくして
クラブの型をつくる

STEP 1 **MG11**

汚れを落とす
革なすびびんに戻す

STEP 2 **MG12**

カサつきを初めに
革に潤いを与える

STEP 3 **MG14**

ツヤコーティングで
クラブが輝く

気軽に
ケア **MG13**

お風呂を浴びた後
クラブをケアする

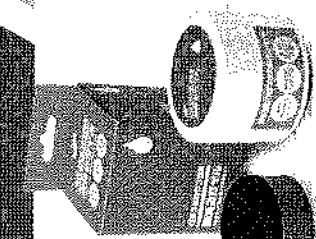
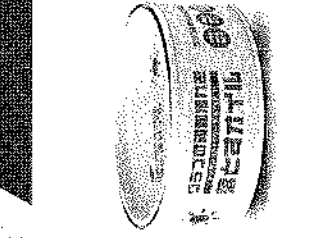

クラブ用軟化オイル(スプレー式)

速乾性に優れ、皮革に適度な柔軟性を与えます。

MG10/¥500+消費税

【サイズ】[容量] 65ml

【成分】石油系溶剤、水素、ブタン

●出荷単位: 12個

【生産国】日本

SSK



スーパークリーナー

こびりついた頑固汚れや
余分なオイルを強力に落とす。

MG11/¥1,200+消費税

【サイズ】[容量] 190g

【成分】石油系溶剤、界面活性剤、臭化剤

●出荷単位: 1個

【生産国】日本

SSK

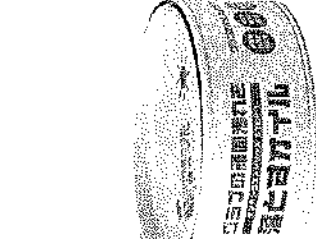

保潤スクワラン

皮革+皮革繊維にすばやく潤い
皮革耐久性をアップ。

MG12/¥1,400+消費税

【サイズ】[容量] 80ml

【成分】スクワラン、スクワレン、

オリーブオイル

●出荷単位: 1個

【生産国】日本

SSK

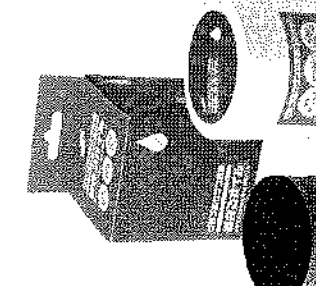

マルチアクションプラス

汚れ落とし+ツヤ+しっとり感+グリップ効果。

手磨きまかせにお手入れ作業を

終わらせたい派のこれ1本。

MG13/¥800+消費税

【サイズ】[容量] 100ml

【成分】石油系溶剤、ワックス類、

アニオン界面活性剤

●出荷単位: 1個

【生産国】日本

SSK

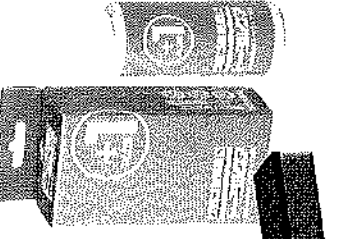

ツヤ出しオイル(リキッド式)

SSK独自のツヤ出しリキッド。

MG14/¥1,000+消費税

【サイズ】[容量] 72ml

【成分】ワックス類、油系、乳化剤

●出荷単位: 12個

【生産国】日本

SSK



SSKヘアボールグッズ



クラブお手入れ
Movie 配信中

クラブを使い始める前から
毎日のケアまでを
分かりやすい動画にしました。

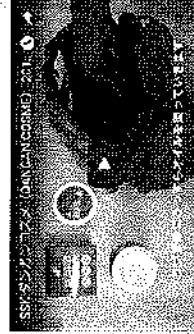

手袋	バッグ	ヘルメット	ヘルメット ギア	ヘルメット カバー	マシン	ヘルメット 用品	ネット	ベース	記念品	ヘルメット グッズ	クラブ	ヘルメット グッズ	審判 用品
----	-----	-------	-------------	--------------	-----	-------------	-----	-----	-----	--------------	-----	--------------	----------

ベースボールグッズ

グラブメンテナンスセット
全てのグラブに対応する。
メンテナンスのスペシャルセット。

YF360G/¥1,700+消費税

- セット内容：スクワッシュオイル、グリップクリーナー
- メンテナンスクワ、ブラシ、缶1個
- 出荷単位1個
- 【生産国】日本(ウランの単中産国)

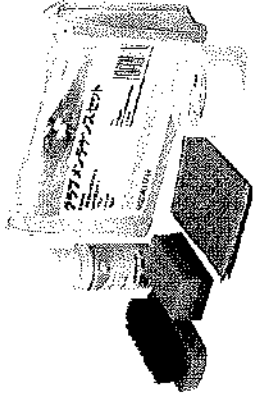

お手入れブラシ

メンテナンスの必須アイテム。

MG101/¥500+消費税

- 出荷単位1個

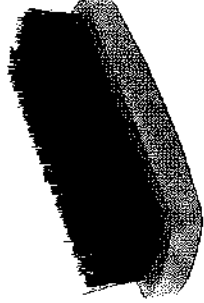

仕上げ用スポンジ

皮革表面に残ったオイルを均等にのばす。
(便利な丸型、角型)

MG103/¥300+消費税

- セット内容：丸型、角型
- 出荷単位1個
- 【生産国】日本



グラブハンマー

バットの腐材を利用したグラブハンマー

GWHM/¥1,500+消費税

- 材料:木製 ●出荷単位:1個 【生産国】日本

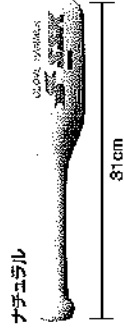

ナチエニナル

31cm

シューズメンテナンスセット
スパイクやトレニングシューズに対応出来る。
メンテナンスのスペシャルセット。

YF560S/¥1,900+消費税

- セット内容：スパイククリーム、(角)リムーバー、クリーナー、
- ブラシ、スクワッシュクロス、各1個
- 出荷単位1個
- 送料:送料別(送料はお客様のご負担です。)
- 【生産国】日本(ウランの単中産国)



ロージン

DP1/¥450+消費税

【容量】60g

- 【成分】ロジン、炭酸マグネシウム
- 送料:送料別(送料はお客様のご負担です。)
- 【生産国】日本

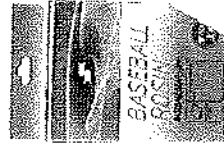

グリップガード

DM06/¥850+消費税

【容量】300ml

- 【成分】ロジン、石油系樹脂
- 送料:送料別(送料はお客様のご負担です。)
- 【生産国】日本



シリコンツヤ出しクロス

皮革表面が驚いた状態で使用。
特殊なツヤ出しクロス。

MG102/¥500+消費税

- 出荷単位:1個
- 【生産国】日本

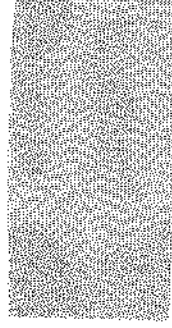

(イメージ)

グラブキープーバールベルト

ボールをはき込んでベルトを巻くことで
型くずれを防ぎます。型崩れ防止球付き。

GRKB/¥1,500+消費税

- 【材料】合成ゴム ●型崩れ防止球付き ●出荷単位:1個
- 【生産国】中国



スパイクガード

アッパーの痛みやすい部分をガードする。
塗るタイプの補強材。

YF79/¥1,300+消費税

- 【容量】50g
- 【付属品】紙ヤシロヘラ
- 出荷単位:1個
- 【生産国】日本
- 送料:送料別(送料はお客様のご負担です。)



アッパーの痛みやすい
部分をガードする塗る少
量の補強剤。どの箇
所にも必要なたままで
追加し、すり減ってきた
ら傷を塗り直せます。

10 ポイント

90 ブラック

マウスピース

自分の顔型で成形できる専用マウスピース。
異歯用。

TRMP/¥1,900+消費税

- 【材料】EVA、エラストマー
- 出荷単位:1個
- 【生産国】日本



アイシングベルト (胸・腰用)

YTR28/¥5,300+消費税

【素材】本体:クロロレンゴム、アイロン、ポリウレタン、
パワーストッチアイロン、ポリウレタン
調整テープ:ナイロン

【生産国】台湾・日本



装着例

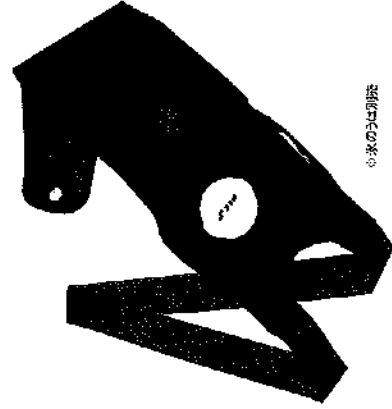

※米のうちは別売

アイシングベルト (肘・脚部)

YTR29/¥1,800+消費税

【素材】本体:ポリウレタン、ナイロン
【生産国】日本

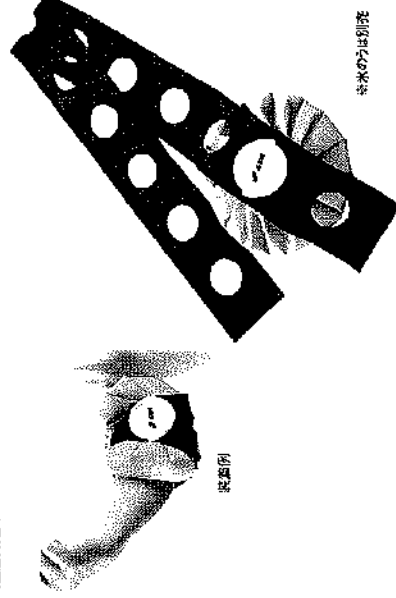

装着例

※米のうちは別売

アイシング

YTR24/¥9,000+消費税

YTR24J/¥7,800+消費税

【素材】本体:ゴム、ナイロン

肘・脚部用:ポリウレタン、調整テープ:ナイロン

【付属品】アイシング

YTR24 (3つ、4つタイプ各1つずつ)

YTR24J (9つタイプ2個)

※米のうちは使用することも可能です。

【生産国】日本

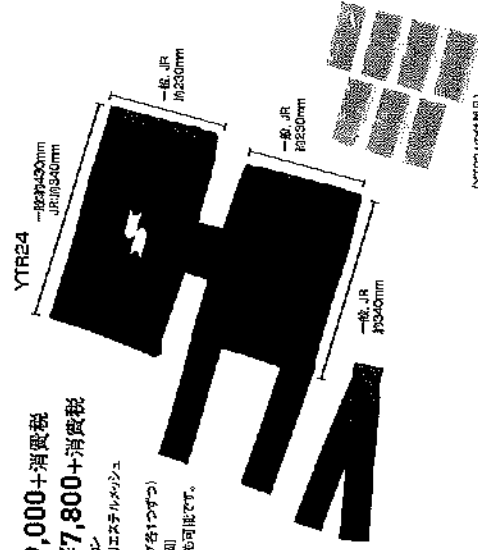

(YTR24Jの付属品)

POINT
 巻脚・膝を同時にアイシング可能。
 肩・肘のパーツを一体化することで、カンタン巻脚、
 膝・肘を巻脚に同時スタイルで、効率よく同時に巻脚。
 ※巻脚の巻脚方法は写真
 付属の「アイシング」でケアをすることが効果的
 じんわり冷感してくれやす。また、別売りの米のうに米を
 入れて使えば、急速に冷感することが可能です。

スポーツをした後の疲労などを除去するには、
 適切な「アイシング」でケアをすることが効果的
 だと考えられています。筋肉痛や疲労蓄積の軽減
 を図り、少しでもいいコンディショニングでプレーする
 ために、適切なアイシングを行いましょう。



アイシングでの装着例



米のうでの装着例

アイスバック取替え用 (YTR24専用)

YTR24PC/¥1,800+消費税

【素材】本体:ポリエステル

【生産国】日本

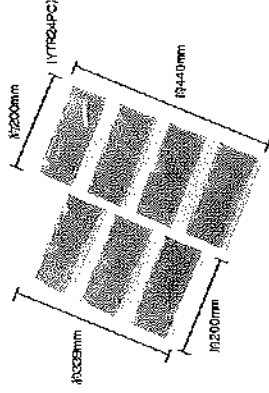

アイスバック取替え用 (YTR24J専用)

YTR24JPC/¥1,800+消費税

【素材】本体:ポリエステル

【生産国】日本

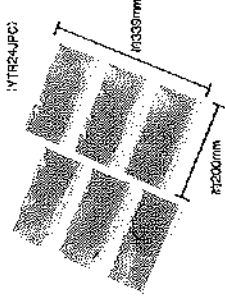

YTR24用ベルト (取替え用) **NEW**

YTR24BELT/¥500+消費税

【素材】サイズ:YTR24専用、YTR24用 【生産国】日本



米のうM

YTR25/¥1,300+消費税

【素材】ポリエステル、TPU

入口内径:幅68mm



幅22cm

コールドスプレー

大容量タイプの冷却スプレー。

MG100/¥600+消費税

【容量】480ml

【成分】揮発性石油ガス

●スプレー式

●冷却効果:約12分

【生産国】日本



米のうL

YTR26/¥1,500+消費税

【素材】ポリエステル、TPU

入口内径:幅68mm



幅28cm

⚠️ バットウエイトご使用上の注意

安全にご使用頂くため、下記の注意事項をよくご確認ください。

取り付け方

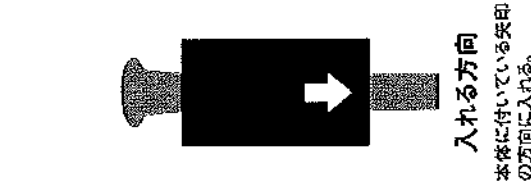

入れる方向

本体に付いている矢印の方向に入れる。キズ等の異常がないか確認してください。

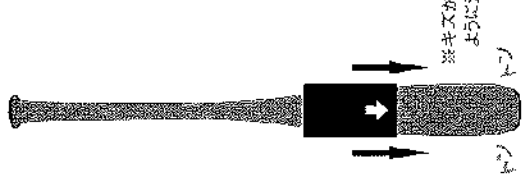

※キズが付かないように注意

バットに入れたら地面に強度軽く叩いてリングが抜けやすいか確認します。

取り外し方

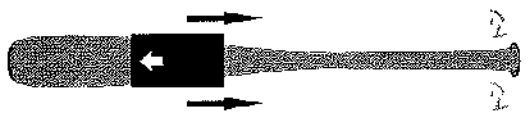

バットを図のようにして軽く叩いてください。

動かない
ずれない



抜けない・動かない事を確認してから緊締してください。

ご使用前に必ずバットと本体が容易に外れないかをご確認下さい。

- ① バットの形状によりウエイトの取り付け位置が変わります。ご使用になられるバットに取り付けた後、必ず抜けないことを確認してからご使用ください。
- ② バットに取り付けた時やスイングをした時に、ウエイトが揺れたり動いたりする場合は使用中に抜ける可能性がありますので、ただちに使用を中止して下さい。
- ③ バットの表面が濡れている場合や雨の日、ウエイトが滑りやすくなり使用中に抜ける原因になりますので使用をおやめください。
- ④ 使用前にウエイトにキズ、ひび割れ、亀裂等が無いことを確認して下さい。少しでも異常があった時はご使用を中止して下さい。

バットウエイト

ティーストスバツティングに使用出来ます。

SRLG120/¥3,300 + 消費税

●【素材】合成ゴム
●【出荷単位】1個
※取付時の最大径の穴が36mm以下のバットに使用できません。
※取付時の最大径の穴が36mm以上のバットに使用できません。
※取付時の最大径の穴が36mm以上のバットに使用できません。
※取付時の最大径の穴が36mm以上のバットに使用できません。

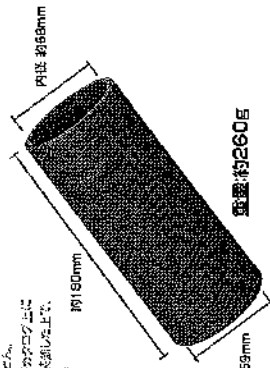

〔専用イメージ〕

バットウエイト

ティーストスバツティングに使用出来ます。

SRLG100/¥3,300 + 消費税

●【素材】合成ゴム
●【出荷単位】1個
※取付時の最大径の穴が36mm以下のバットに使用できません。
※取付時の最大径の穴が36mm以上のバットに使用できません。
※取付時の最大径の穴が36mm以上のバットに使用できません。
※取付時の最大径の穴が36mm以上のバットに使用できません。

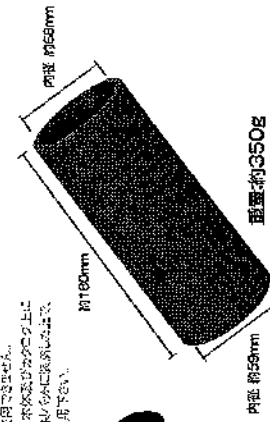

〔専用イメージ〕

バットウエイト

ティーストスバツティングに使用出来ます。

SRLG130/¥3,300 + 消費税

●【素材】合成ゴム
●【出荷単位】1個
※取付時の最大径の穴が36mm以下のバットに使用できません。
※取付時の最大径の穴が36mm以上のバットに使用できません。
※取付時の最大径の穴が36mm以上のバットに使用できません。
※取付時の最大径の穴が36mm以上のバットに使用できません。

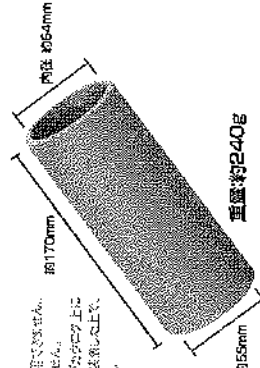

〔専用イメージ〕

バットウエイト

ティーストスバツティングに使用出来ます。

SRLG110/¥3,300 + 消費税

●【素材】合成ゴム
●【出荷単位】1個
※取付時の最大径の穴が36mm以下のバットに使用できません。
※取付時の最大径の穴が36mm以上のバットに使用できません。
※取付時の最大径の穴が36mm以上のバットに使用できません。
※取付時の最大径の穴が36mm以上のバットに使用できません。

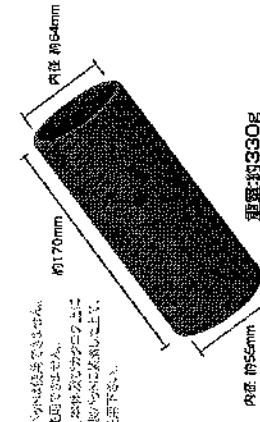

〔専用イメージ〕

SWAY BALL

ボールが揺れ動く。
変化球対応トレーニングボール。

GDTRSB/¥500+消費税

【サイズ】直径:約70mm

【素材】発泡ウレタン

●12個入り

【生産国】中国

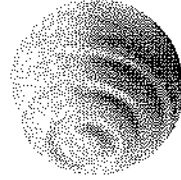

(視)

3WAYトレーニングボール

GTR3WB/¥1,800+消費税

【サイズ】直径:約74mm、円周:約235mm、

重さ:約143g

【素材】天然皮革(他社IPU発泡)

●出荷単位:1個

【生産国】中国

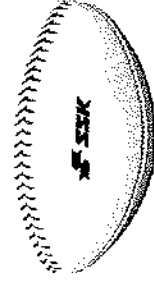

スナップボール

GDSP/¥1,700+消費税

【サイズ】重さ:約420g

【詳細】天然皮革

●材質:不可

●出荷単位:1個

【生産国】中国



ミニボール (穴あき) (12個入り)

空気抵抗で打者の手元で変化。

GDTRAU/¥600+消費税

【サイズ】直径:約3.9cm

円周:約12.2cm

【素材】ポリウレタン

●12個入り

【生産国】中国

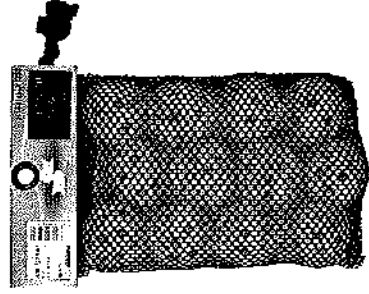

31 レモンイエロー

ミニボール (12個入り)

集中力向上トレーニングボール。

GDTRUB/¥1,800+消費税

【サイズ】直径:約3.9cm

円周:約12.4cm

【素材】発泡ウレタン

●12個入り

【生産国】中国

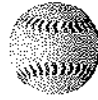
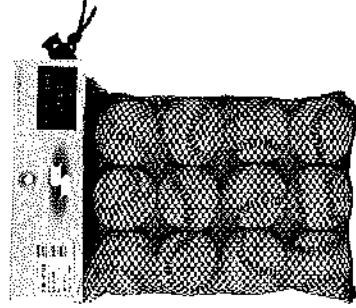

31 レモンイエロー

片手トレーニングラケット

押し手、引込手のミート練習に。

GDTRRK/¥2,000+消費税

【素材】アクリル樹脂

●ミニボール付き

【生産国】中国

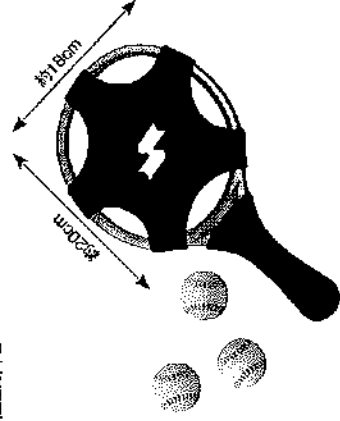

トスボール200

インパクトパワー強化。

(振りぬぐ力を養うトレーニングボール)

GDRTS20/¥1,000+消費税

【サイズ】重さ:約200g、直径:約9cm

【素材】PVC(表面)

●出荷単位:1個

【生産国】台湾

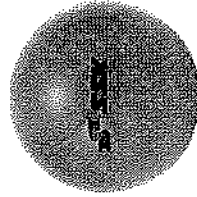

トスボール400

インパクトパワー強化。

(振りぬぐ力を養うトレーニングボール)

GDRTS40/¥1,200+消費税

【サイズ】重さ:約400g、直径:約9cm

【素材】PVC(表面)

●出荷単位:1個

【生産国】台湾

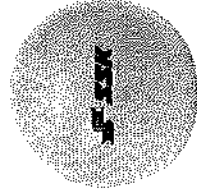

グラブ

バット

シューズ

トレーニングウェア

ウェア

手袋

バッグ

ヘルメット

トレーニングギア

インナー

マシン

ケア用品

ネット

ベース

記念品

その他グッズ

その他

トレーニンググッズ

審判用品

サプリメント

江崎グリコパワープロダクション・
マックスロードホエイプロテイン 3.5kg
ストロベリー味

EKG-G76033/¥12,500+消費税 **NEW**

チョコレート味

EKG-G76014/¥12,500+消費税 **NEW**

サワーミルク味

EKG-G76013/¥12,500+消費税 **NEW**

【容量】3.5kg

●栄養成分の大量使用に由来した大容量ホエイプロテインです。
8種のビタミン、カルシウム、鉄を含む。

●出荷単位1袋

【生産国】日本

チョコレート感がアップし、
おいしくお召し上がりいただけます。

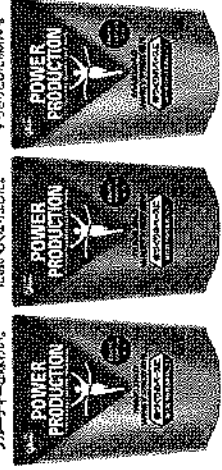

G76013

チョコレート感がアップし、
おいしくお召し上がりいただけます。

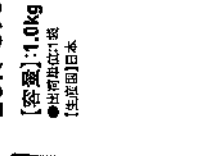

G76014

チョコレート感がアップし、
おいしくお召し上がりいただけます。



G76012

江崎グリコパワープロダクション・
マックスロードホエイプロテイン 1.0kg
チョコレート味

EKG-G76012/¥4,400+消費税 **NEW**

ストロベリー味

EKG-G76010/¥4,400+消費税 **NEW**

【容量】1.0kg

●出荷単位1袋

【生産国】日本

チョコレート感がアップし、
おいしくお召し上がりいただけます。



G76010

アミノ酸組成に優れた「ホエイたんぱく」を使用したプロテインです。
さらに、グリシン(アミノ酸)、8種類の水溶性ビタミン、カルシウム、鉄を配合しました。
コストパフォーマンスに優れた内容で、毎日おいしくお飲みいただけます。

江崎グリコパワープロダクション・
マックスロードウェイトアップ 3.5kg チョコレート味

EKG-G76039/¥12,500+消費税 **NEW**

【容量】3.5kg

●体重を増やすために必要な栄養素をバランスよく配合しました。3種類のたんぱく質、中間阻害剤、マルチチキチン、パワチン-2を含む。カルシウム、マグネシウム、11種のビタミン、水溶性食物繊維を配合しました。さらに運動性乳酸菌EC-12を配合しています。おいしく飲めるチョコレート味です。

●出荷単位1袋

【生産国】日本

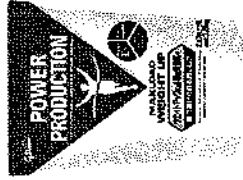

江崎グリコパワープロダクション・
マックスロードウェイトアップ 1.0kg チョコレート味

EKG-G76038/¥4,400+消費税 **NEW**

【容量】1.0kg

●体重を増やすために必要な栄養素をバランスよく配合しました。3種類のたんぱく質、中間阻害剤、マルチチキチン、パワチン-2を含む。カルシウム、マグネシウム、11種のビタミン、水溶性食物繊維を配合しました。さらに運動性乳酸菌EC-12を配合しています。おいしく飲めるチョコレート味です。

●出荷単位1袋

【生産国】日本

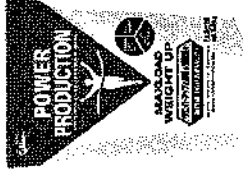

江崎グリコパワープロダクション・
ホエイプロテイン<プレーン味>

EKG-G76035/¥6,800+消費税 **NEW**

【容量】800g

●たんぱく質含有率95%(乳清物抽出)の高純度ホエイプロテインです。カルシウム、マグネシウム、鉄、11種のビタミンを配合しました。ホエイ本来の味を活かした酸っぱいおいしいプレーン味です。甘味料不使用。

●出荷単位1袋

【生産国】日本



江崎グリコパワープロダクション・
エキストラアミノアシッドプロテイン サワーミルク味

EKG-G76037/¥3,500+消費税 **NEW**

【容量】560g

●エキストラアミノアシッドが入ったプロテイン。L-レニンを阻害する効果を持つアミノ酸が豊富に含まれているホエイプロテイン。グリココルゲンペプチドに加え、マルチチキチン、パワチン-2を配合しました。L-レニンの阻害効果もより効果的。アミノ酸味です。

●出荷単位1袋

【生産国】日本



江崎グリコパワープロダクション・
エキストラ・アミノ・アシッド

EKG-G70085/¥3,600+消費税 **NEW**

【容量】200粒

●ハードトレーニングが苦手な人には特におすすめです。さらにエキストラなサプリ成分、アミノ酸(アルギニン、オルニチン、シリン、L-カルニチン)、マグネシウム、ゼイン、亜鉛、ビタミンB6、グリココルゲンを配合しました。

●出荷単位1袋

【生産国】日本



江崎グリコパワープロダクション・
エキストラオキシドライト

EKG-G76030/¥2,800+消費税 **NEW**

【容量】90粒

●味や香りは変わらないが、原材料がアメリカ産のホエイプロテイン(配合)製品(9粒あたり180mg)配合するソフトカプセル形状です。

●出荷単位1袋

【生産国】日本



江崎グリコパワープロダクション・
エキストラハイポトニックドリンク CCD

EKG-G17233/¥120+消費税 **NEW**

【容量】45g (13500mL用)

●エネルギー水分の同時摂取が可能なCCDドリンクの10リットル用です。
(従来のドリンクは、水分補給が可能なドリンクと、同時にエネルギーを補給するドリンクに分かれています。)

●出荷単位10袋(1箱)

【生産国】日本

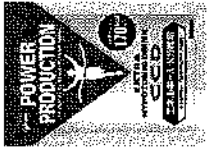

江崎グリコパワープロダクション・
エキストラハイポトニックドリンク CCD 大袋

EKG-G70868/¥2,100+消費税 **NEW**

【容量】900g (10リットル用)

●エネルギー水分の同時摂取が可能なCCDドリンクの10リットル用です。
チームや部活での大人数の活用や、シャワータイムの期間に便利です。従来のドリンクと比べて、水分補給が可能なドリンクと、同時にエネルギーを補給するドリンクに分かれています。

●出荷単位1袋

【生産国】日本



江崎グリコパワープロダクション・
エキストラハイポトニックドリンク エン酸&BCAA

EKG-G70782/¥2,000+消費税 **NEW**

【容量】124g (12.4g×10本)

●エネルギー水分とBCAA(2000mg、BC6&6400mg)配合。L-LEU、L-VAL、L-THR(2000mg)配合するソフトカプセルです。あらゆるトレーニングでエネルギーとBCAAの同時摂取が可能です。運動やトレーニング後、疲労を軽減し、回復を促すのに効果的。パフォーマンスを向上させます。

●出荷単位1箱

【生産国】日本

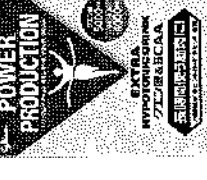

お父さん
審判必見!

野球審判講座



これだけ押さえればすぐにできる
「NPB審判員が教える審判の基本」動画公開中!

NPBとSSKが共同して、初心者にも分かりやすい審判ハウツー動画を作成しました。
父兄も含め、自信を持ってジャッジするために、NPBやMLBの審判が実践している基本内容をおさらいしてください。

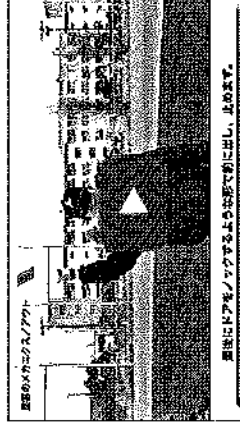
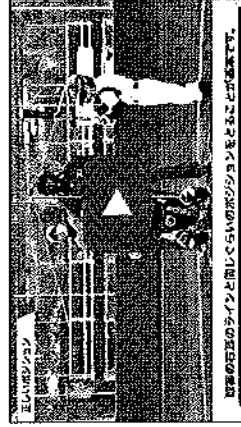

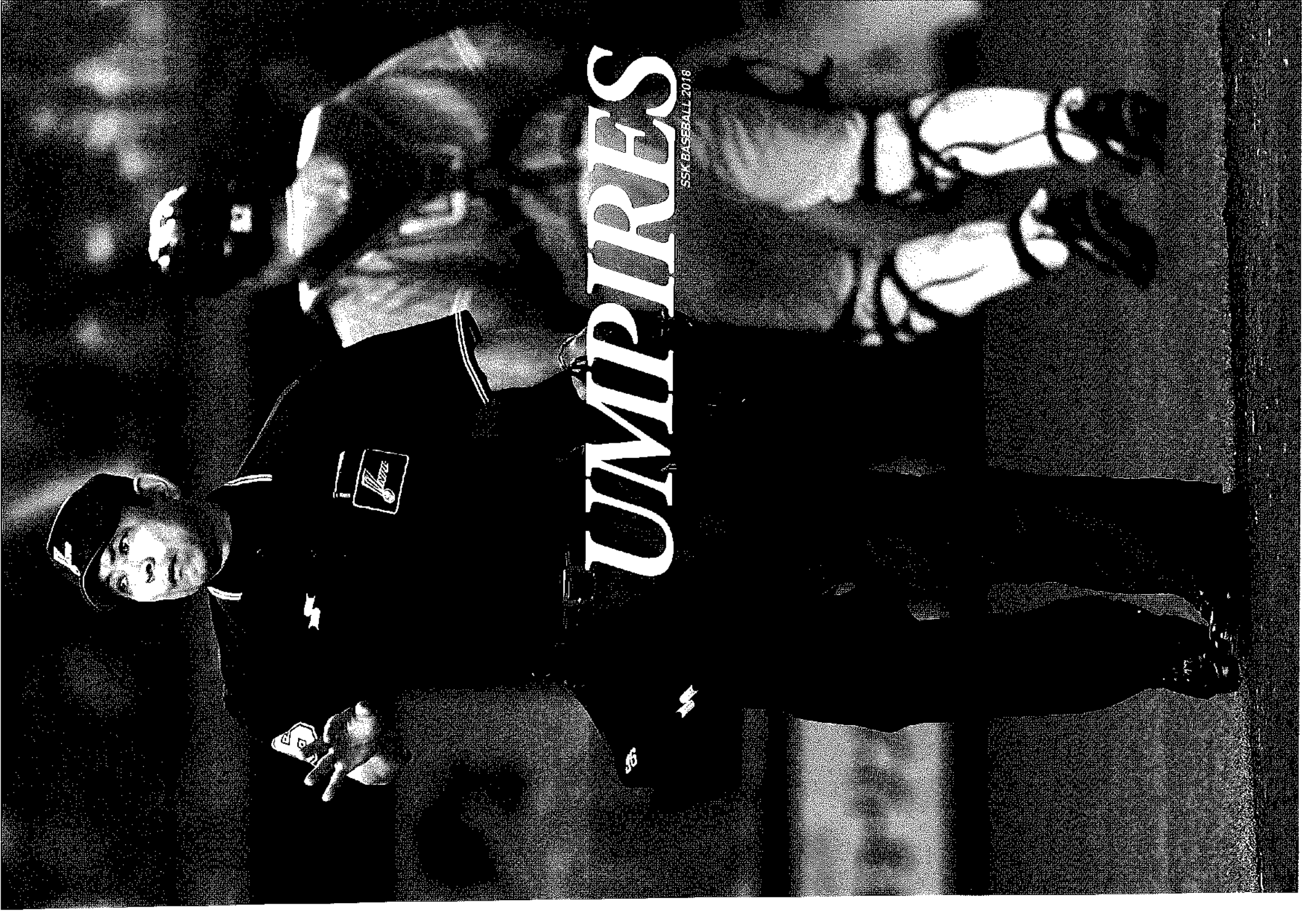

UMPIRES

SSK BASEBALL 2016



SSK

UMPIRES

レプリカ長袖ジャケット(裏メッシュ)

UPWG1103R/¥25,000+消費税

【サイズ】M・L・O・XO・XO2

【素材】ポリエステル100%・裏地/ポリエステル100%

●右胸SSKマーク付

●生産国]日本

●製造方法



NPB審判用長袖モデル

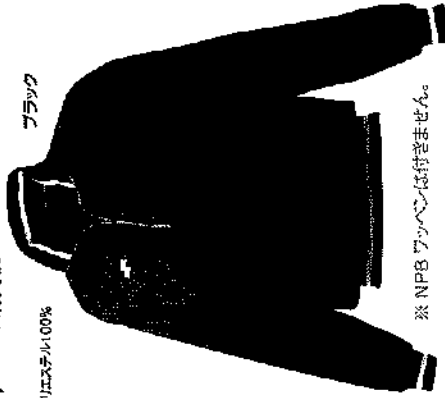

ブラック

※ NPB ワッペンは付きません。

レプリカ半袖ジャケット(裏メッシュ)

UPWG1104R/¥24,000+消費税

【サイズ】M・L・O・XO・XO2

【素材】ポリエステル100%・裏地/ポリエステル100%

●右胸SSKマーク付

●生産国]日本

●製造方法



NPB審判用短袖モデル

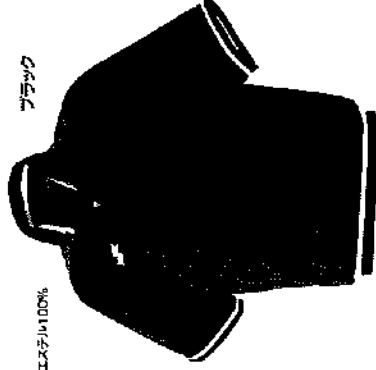

ブラック

※ NPB ワッペンは付きません。

レプリカ審判半袖シャツ

UPWP1101R/¥10,000+消費税

【サイズ】M・L・O・XO・XO2

【素材】ポリエステル100%

●右胸SSKマーク付

●インサイドプロテクター対応

●生産国]日本

●製造方法



NPB審判用短袖モデル



ブラック

※ NPB ワッペンは付きません。

レプリカ審判長袖シャツ

UPWP1102R/¥11,000+消費税

【サイズ】M・L・O・XO・XO2

【素材】ポリエステル100%

●右胸SSKマーク付

●インサイドプロテクター対応

●生産国]日本

●製造方法



NPB審判用長袖モデル

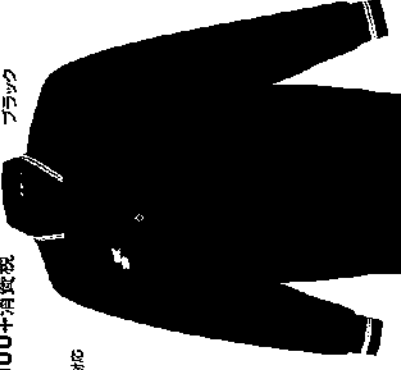

ブラック

※ NPB ワッペンは付きません。

レプリカジャスター式審判スタックス(木型)

UPW1301A/¥15,000+消費税

【サイズ】M・L・LL・XO・XO2

【素材】ポリエステル100%

●ウエスト調節アシスター

●左股ポケット上部にSSKマーク付

●股上チーフ付

●生産国]日本

●製造方法



NPB審判用短袖モデル



チャコール

※ NPB マークは付きません。

レプリカジャスター式審判スタックス(細型)

UPW1302A/¥15,000+消費税

【サイズ】M・L・LL・XO・XO2

【素材】ポリエステル100%

●ウエスト調節アシスター

●左股ポケット上部にSSKマーク付

●股上チーフ付

●生産国]日本

●製造方法



NPB審判用短袖モデル



チャコール

※ NPB マークは付きません。

●審判シャツサイズ表

サイズ	SS	S	M	L	O	XO	XO2
対応身長(cm)	157 ~ 163	162 ~ 168	167 ~ 173	172 ~ 178	177 ~ 183	182 ~ 188	187 ~ 193
対応胸圍(cm)	82 ~ 86	86 ~ 90	90 ~ 94	94 ~ 98	98 ~ 102	102 ~ 106	106 ~ 110

●審判スタックスサイズ表

品番	サイズ						
	M	L	LL	XO	XO2		
UPW1301A	76 ~ 81	82 ~ 88	89 ~ 94	95 ~ 100	101 ~ 106		
UPW1302A	90	90	90	80	80		
UPW035						90	
UPW034	76 ~ 81	82 ~ 87	88 ~ 93	94 ~ 99	100 ~ 105		
UPW033	90	90	90	90	90		
	76 ~ 81	82 ~ 88	89 ~ 94	95 ~ 100	101 ~ 106		
UPW026	90	90	90	80	80		

球審用帽子 (六方オールメッシュ)

BSC131/¥5,000+消費税
【サイズ】53~62cm (1cmピッチ)

【素材】ナイロン100%
●主要部 ●底5cm
●裏地 ●底7cm
●前立て ●裏側縁
【生産国】日本
●製造方法

71
D ネイビー



90
ブラック



塁審用帽子 (六方オールメッシュ)

BSC132/¥5,000+消費税
【サイズ】53~62cm (1cmピッチ)

【素材】ナイロン100%
●主要部 ●底7cm
●裏地 ●底8cm
●前立て ●裏側縁
【生産国】日本
●製造方法

71
D ネイビー

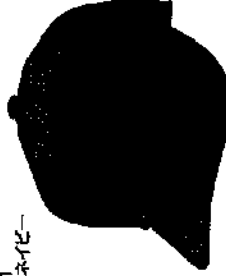

90
ブラック



主審・塁審兼用帽子 (六方オールメッシュ)

BSC133/¥5,000+消費税
【サイズ】53~62cm (1cmピッチ)

【素材】ナイロン100%
●主要部 ●底8cm
●前立て ●裏側縁
【生産国】日本
●製造方法

71
D ネイビー



90
ブラック



主審・塁審兼用帽子 (六方オールメッシュ)

BSC133F/¥5,000+消費税
【サイズ】Mアリアー (54~57cm)
Lアリアー (56~59cm)
Oアリアー (58~61cm)
XOアリアー (60~63cm)

【素材】ナイロン100%
●主要部 ●底8cm ●前立て ●裏側縁
【生産国】日本 ●製造方法

71
D ネイビー



90
ブラック



【サイズ】Dタイプ (ワッシュスター)

審判帽子 (六方半メッシュタイプ)

BSC45/¥2,300+消費税

【サイズ】S (53~54cm)・M (55~56cm)・
L (57~58cm)・O (59~60cm)・XO (61~62cm)

【素材】ポリエステル100% ●底5cm
●主要部 ●底6cm
【生産国】日本

D ネイビー

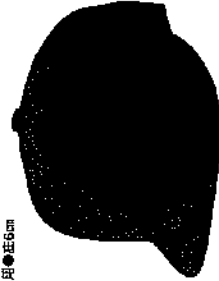

審判帽子 (六方オールメッシュタイプ)

BSC46/¥2,300+消費税

【サイズ】S (53~54cm)・M (55~56cm)・
L (57~58cm)・O (59~60cm)・XO (61~62cm)

【素材】ナイロン100%
●主要部 ●底5cm
●前立て ●裏側縁
【生産国】日本

D ネイビー



審判帽子 (六方オールメッシュタイプ)

BSC46BK/¥2,300+消費税

【サイズ】S (53~54cm)・M (55~56cm)・
L (57~58cm)・O (59~60cm)・XO (61~62cm)

【素材】ナイロン100%
●主要部 ●底5cm
●前立て ●裏側縁
【生産国】日本

ブラック



審判帽子 (六方ニットタイプ)

BSC47/¥2,300+消費税

【サイズ】S (53~54cm)・M (55~56cm)・
L (57~58cm)・O (59~60cm)・XO (61~62cm)

【素材】ポリエステル100%
●主要部 ●底5cm
●前立て ●裏側縁
【生産国】日本

D ネイビー



BFJ 球審用帽子 (六方オールメッシュ)

BSC131B/¥7,000+消費税

【サイズ】53~62cm (1cmピッチ)

【素材】ナイロン100%
●主要部 ●底5cm
●前立て ●裏側縁
【生産国】日本
●製造方法

71
D ネイビー



BFJ 塁審用帽子 (六方オールメッシュ)

BSC132B/¥7,000+消費税

【サイズ】53~62cm (1cmピッチ)

【素材】ナイロン100%
●主要部 ●底7cm
●前立て ●裏側縁
【生産国】日本
●製造方法

71
D ネイビー



BFJ 主審・塁審兼用帽子 (六方オールメッシュ)

BSC133B/¥7,000+消費税

【サイズ】53~62cm (1cmピッチ)

【素材】ナイロン100%
●主要部 ●底8cm
●前立て ●裏側縁
【生産国】日本
●製造方法

71
D ネイビー



ベースボールベルト (長尺タイプ) **YV170** 限りなく天然皮革に近い肌触りを持つ素材を裏側に採用。
【サイズ】幅40mm ※ウエスト最大100cmまで対応可能
【素材】本体:合成皮革、バックル:ニッケルサテーン
【生産国】中国

ベースボールベルト (長尺タイプ) **YV170LA** 限りなく天然皮革に近い肌触りを持つ素材を裏側に採用。
【サイズ】幅40mm ※ウエスト最大125cmまで対応可能
【素材】本体:合成皮革、バックル:ニッケルサテーン
【生産国】中国



90
ブラック



70
ネイビー



69
Dブルー



20
シグマ

審判用半袖ポロシャツ

UPW027/¥6,500+消費税
【サイズ】S・M・L・O・X0・X02

【素材】ポリエステル100%
●インサイドプロテクター付
【生産国】日本

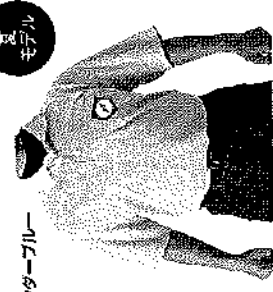

85 ハウターブルー
夏モデル

※商品にマークはついておりません。

審判用長袖ポロシャツ

UPW028/¥8,500+消費税
【サイズ】S・M・L・O・X0・X02

【素材】ポリエステル100%
●インサイドプロテクター付
【生産国】日本

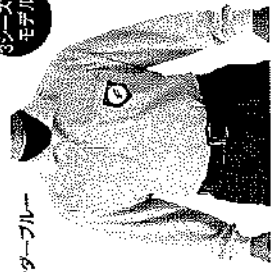

85 ハウターブルー
冬モデル

※商品にマークはついておりません。

生地 (メッシュ)

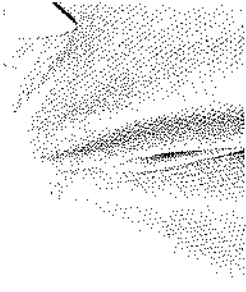

●大きなメッシュホールをさらにメッシュで開いた状態かつ透気性を重視した素材です。
●フライト糸を縦向きに配置し、肩甲骨のあたりで肩幅は、風当たりを考慮し、ソフトな肌触りで胸心地を高めました。



●インサイドプロテクターを装着しても胸周りがなく動きやすいワイド設計のカッティング。
※商品にマークはついておりません。

審判用長袖メッシュシャツ

UPW015/¥8,500+消費税
【サイズ】M・L・O・X0・2X0

【素材】ポリエステル100%
●インサイドプロテクター付
【生産国】日本

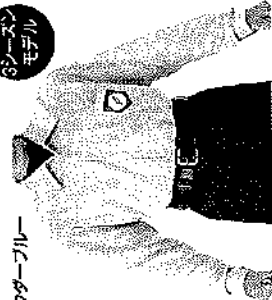

85 ハウターブルー
冬モデル

※商品にマークはついておりません。

審判用半袖メッシュシャツ

UPW014/¥6,500+消費税
【サイズ】M・L・O・X0・2X0

【素材】ポリエステル100%
●インサイドプロテクター付
【生産国】日本

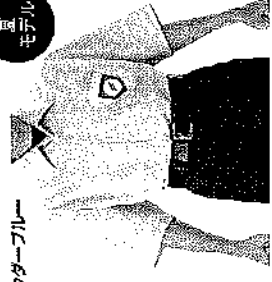

85 ハウターブルー
夏モデル

※商品にマークはついておりません。

SHIRTS 半袖シャツ・長袖シャツ



●インサイドプロテクター付のノーヨーク設計。透気性を高めるメッシュを採用しました。
●袖をやすさを高めた伸縮素材を採用。
●シャツ丈 (後身) は長くすれを加える長めの30G。



●インサイドプロテクターを装着しても胸周りがなく動きやすいワイド設計のカッティング。
※商品にマークはついておりません。

SHIRTS 生地 (メッシュ)

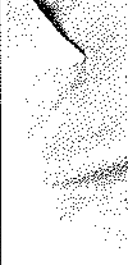

●大きなメッシュホールをさらにメッシュで開いた状態かつ透気性を重視した素材です。
●フライト糸を縦向きに配置し、肩甲骨のあたりで肩幅は、風当たりを考慮し、ソフトな肌触りで胸心地を高めました。

審判用半袖シャツ

UPWP1103BL/¥9,000+消費税
【サイズ】S・M・L・O・X0・2X0

【素材】ポリエステル100%
●ボーイズリーグ指定仕様
【生産国】日本
●製造国：中国

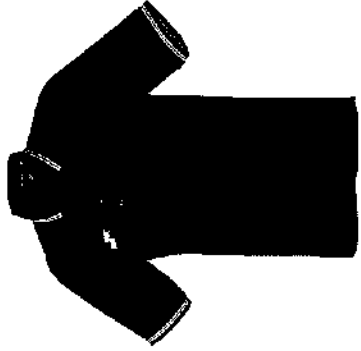

審判用長袖シャツ

UPWP1104BL/¥10,000+消費税

【サイズ】S・M・L・O・X0・2X0

【素材】ポリエステル100%
●ボーイズリーグ指定仕様
【生産国】日本
●製造国：中国

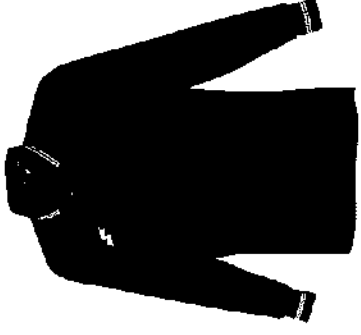

審判用プレーカー (袖取り外し式 1枚物)

UPW017/¥15,500+消費税
【サイズ】M・L・O・X0・X02

【素材】ポリエステル100%
【生産国】日本
●製造国：中国



70 ネイビー



90 ブラック

●袖取り外し式
●フリースナーででの取り外しに
なっています。

Vネック長袖審判ジャケット

UPW016/¥10,800+消費税
【サイズ】M・L・O・X0・2X0

【素材】ポリエステル100%
【生産国】日本
●製造国：中国

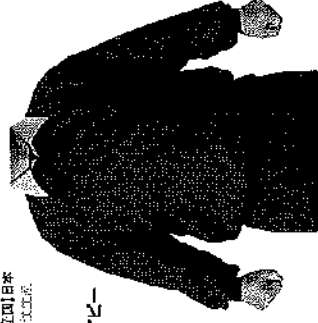

ネイビー

高校野球・日本少年野球連盟 (ポイズリーグ)・全日本少年硬式野球連盟 (ヤングリーグ) 審判ウェア

審判用スラックス(3シーズン原手タイプ)

UPW036/¥12,000+消費税
【サイズ】M・L・LL・X0・X2

- 素材:ポリエステル100%
- 肌上げテープ付
- ウエスト調節アシスタック
- 【生産国】日本



92
チャコール

審判用スラックス(3シーズン派手タイプ)

UPW035/¥12,000+消費税
【サイズ】M・L・LL・X0・X2

- 素材:ポリエステル100%
- 肌上げテープ付
- ウエスト調節アシスタック
- 【生産国】日本



92
チャコール

PANTS パンツ

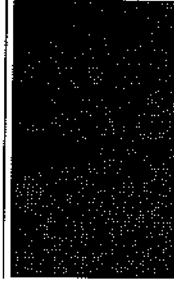

●膝下部分に動きやすさを重視した、ストレッチ性のあるフライスを使用。

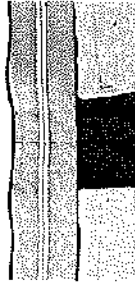

●ウエスト部分に凹凸を付けたノンスリップゴムを採用。



●ウエスト調節ができる約5.5cmアシスタック。

審判用3シーズン用スラックス

UPW034/¥12,000+消費税
【サイズ】M・L・LL・X0・X2

- 素材:ポリエステル100%
- 肌上げテープ付
- ウエスト調節アシスタック
- 【生産国】日本



グレー

審判用夏用スラックス

UPW033/¥12,000+消費税
【サイズ】M・L・LL・X0・X2

- 素材:ポリエステル100%
- 肌上げテープ付
- ウエスト調節アシスタック
- 【生産国】日本



グレー

PANTS パンツ

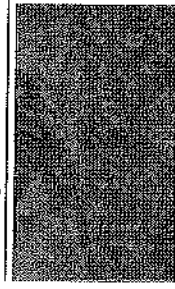

●膝下部分に動きやすさを重視した、ストレッチ性のあるフライスを使用。

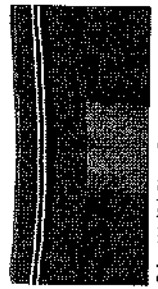

●ウエスト部分に凹凸を付けたノンスリップゴムを採用。



●右側のポケットには、ハケを入れるためのポケットを設けた二重構造。

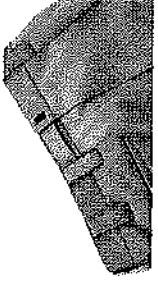

●ウエスト部分には約2.5cmアシスタック。●撥水・防汚・防臭・防シミ・防菌防止・ストレッチ性をもつ優れた素材を採用。

ソフトボール審判用ウェア

JSA 審判帽子(主番・ニットタイプ)

BSC941/¥5,300+消費税
【サイズ】53~62cm(1cmピッチ)

- 素材:ポリエステル100%
- JSAマーク(巾8.9cm×高さ6.5cm)付
- 産4cm
- 【生産国】日本
- 製造元:三友



ネイビー

JSA 審判帽子(壘番・ニットタイプ)

BSC951/¥5,300+消費税
【サイズ】53~62cm(1cmピッチ)

- 素材:ポリエステル100%
- JSAマーク(巾8.9cm×高さ6.5cm)付
- 産7cm
- 製造元:三友



ネイビー

JSA 審判帽子(主番・透き通る用・ニットタイプ)

BSC961/¥5,300+消費税
【サイズ】53~62cm(1cmピッチ)

- 素材:ポリエステル100%
- JSAマーク(巾8.9cm×高さ6.5cm)付
- 産5cm
- 【生産国】日本
- 製造元:三友



ネイビー



パウダーブルー



JSA 半袖審判ウェア

UPW020/¥5,800+消費税
【サイズ】SS・S・M・L・O・X0・2X0

- 素材:ポリエステル100%
- JSAマーク付
- 【生産国】日本

JSA 長袖審判ウェア

UPW021/¥6,500+消費税
【サイズ】SS・S・M・L・O・X0・2X0

- 素材:ポリエステル100%
- JSAマーク付
- 【生産国】日本

パウダーブルー

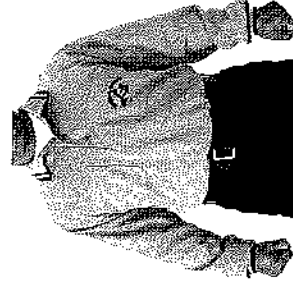

ネイビー

ソフトボール審判用スラックス

UPW026/¥12,000+消費税
【サイズ】M・L・LL・X0・X2

- 素材:ポリエステル100%
- 肌上げテープ付
- ウエスト調節アシスタック
- ウエスト・バック2重構造
- ウエスト・バックリブゴム
- 肌上げテープ付
- 製造元:三友



●膝下部分の動きやすさを重視したストレッチ性のあるフライスを使用。



●ウエスト部分に凹凸を付けたノンスリップゴムを採用。



●ウエスト部分に凹凸を付けたノンスリップゴムを採用。

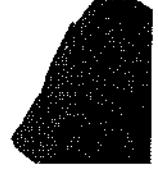

●ウエスト部分に凹凸を付けたノンスリップゴムを採用。

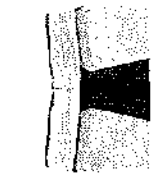

●ウエスト部分に凹凸を付けたノンスリップゴムを採用。

グラブ

バット

シューズ

ヘルメット

ウェア

手袋

バッグ

ヘルメット

靴

ギア

ヘルメット

マシン

管が

備品

ネット

ベース

記録品

心臓

グッズ

グッズ

グッズ

グッズ

審判用品

審判用品(ギア)

安全性を第一に設計した、体にフィットするインサイドプロテクター。

SSKが毎年NPB審判と開催している審判会議や数々のアマチュア審判からのヒアリング、テストを経て誕生した新プロテクター。挿入のあった胸やお腹周りを改善し、肩のアーチや横ゴム、背部のXベルトなどで、フィット感が向上。

プレー中のプロテクターのズレを軽減しました。「今までのプロテクターでここまで肩がフィットするものはなかったですね」と言われるなど、重量1,600gが気がならない設計になっています。

硬式審判用インサイドプロテクター

UPKP700/¥29,500+消費税

【サイズ】A/約330×B/540mm・重量/1,600g平均

【素材】本体(硬質樹脂製)・エラストマー

【サイズ】上部EVAフォーム、(F)ポリウレタンフォーム

●裏面印刷された

【生産国】ベトナム

交換用パッド

UPKP700PA/¥7,500+消費税

【素材】発泡ポリエスチレン

【サイズ】上部EVAフォーム、(F)ポリウレタンフォーム

【生産国】ベトナム

交換用背ベルト

UPKP700BL/¥5,000+消費税

【素材】エラストマー

【生産国】ベトナム



原価仕様
制像樹脂(カフ)とパッド後面に付いた突起にすることで、身体と本体の摩擦や上下方向へのズレを抑制し、体感重量を軽減します。

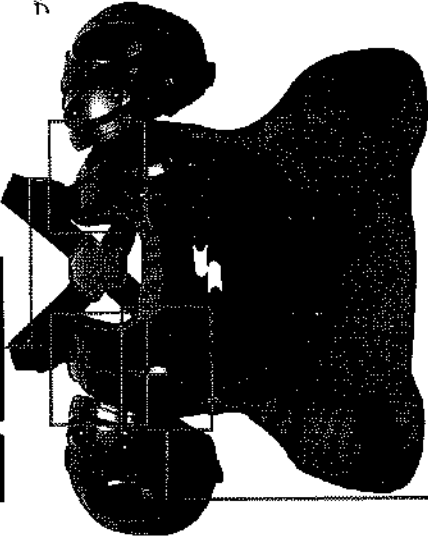

バック



補ゴム

補ゴムを取付けたことで、袖部のパッドの位置が固定され、ウェア着用時の揺れや、ランニングで起こるプロテクターのズレを軽減します。
※ゴムの締め付けは調整、取り外しができます。

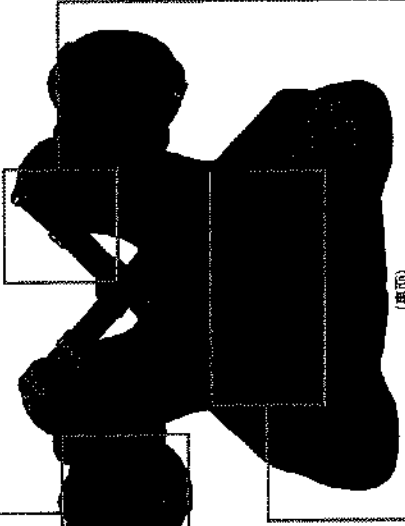

(前面)



可動式調整ベルト(コア)
体格に合うように調整可能な(コア)を筒状式にし、保通性能とフィット感を向上。肩にフィットすることで、体感重量を軽減します。



密バンド肩口調整
調整パーツを取付けることで、身体と本体や肩以外の部分の密着感やフィット感を調整可能にしました。
※肩ベルトの交換も簡単に行えます。



蒸れ軽減
身体に密着するパッド部分に空気の流れることで、空気の蒸れを良くし、汗などの蒸れを軽減します。パッド内部には、衝撃を吸収しやすいポリウレタンフォームを使用。

プロテクターサイズ A × Bmm

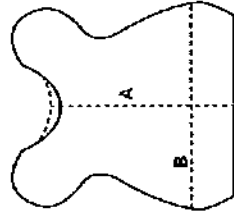

プロテクター・レガースサイズの見方

レガースサイズ A × Bmm

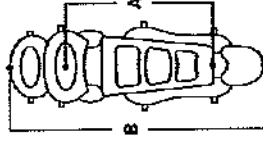

審判用品 (キ/シューズ/バッグ)

NEW
硬式審判用チタンマスク

UPKM710S/¥38,500+消費税
【サイズ】重量/500g平均
【素材】チタン・●吸汗速乾性
【生産国】日本
2018年4月発売

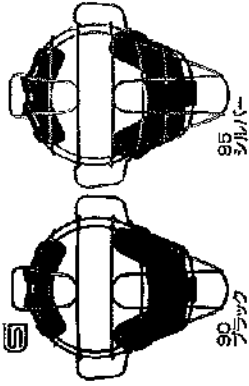

90
ブラック

ソフトボール審判用マスク (3・2・1号球対応)

UPSM310S/¥9,800+消費税
【サイズ】重量/620g平均
【素材】ポリエステル
【生産国】中国



95
シルバー

硬式審判用マスク

あじゆ社特許(3分割)でフィット感を高めました。
UPKM110S/¥22,000+消費税
【サイズ】重量/685g平均
【素材】クロムモリブデン合金
【生産国】中国

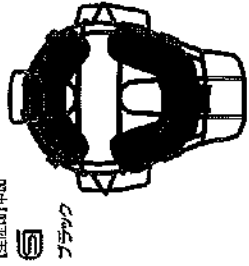

ブラック

軟式審判用インサイドプロテクター

UPNP500/¥15,000+消費税
【サイズ】A/320×B/1405mm・重量/460g平均
【素材】本革/ポリエステル
【生産国】ベトナム
2018年5月発売



ブラック

軟式審判用マスク (A・B・M 号球対応)

UPNM310S/¥9,800+消費税
【サイズ】重量/620g平均
【素材】吸汗速乾性
【生産国】中国

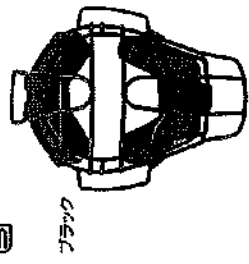

ブラック

軟式審判用インサイドプロテクター

UPNP300/¥16,000+消費税
【サイズ】A/335×B/1390mm・重量/460g平均
【素材】本革/ポリエステル
●ツルツル感・吸汗速乾性・バック部二重構造縫製
【生産国】日本

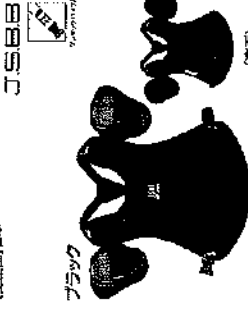

ブラック

軟式審判用マスク (C号球対応)

UPNM210S/¥9,500+消費税
【サイズ】重量/605g平均
【素材】吸汗速乾性
【生産国】中国

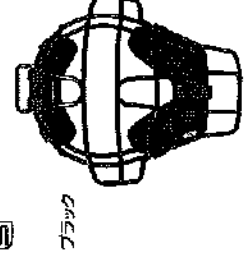

ブラック

ソフトボール審判用インサイドプロテクター

UPPS500/¥15,000+消費税
【サイズ】A/320×B/1405mm・重量/460g平均
【素材】本革/ポリエステル
【生産国】ベトナム
2018年5月発売



ブラック

シーツ

バッグ

シューズ

グローブ

ウェア

手袋

バッグ

ヘルメット

キャップ

ギア

シューズ

マシ

シューズ

靴

シューズ

靴

シューズ

靴

シューズ

靴

硬式・軟式・プロ野球用プロテクター

P5000/¥16,000+消費税
【サイズ】A/630×B/565mm・重量/780g平均
【素材】エポキシム
●ニツクス・アーム・バック部も専用バッグ付
●硬式・軟式・プロ野球用
【生産国】日本

新刊用レガース (硬式・軟式・プロ野球用)

UPL300/¥14,000+消費税
【サイズ】A/350×B/560mm・重量/450g平均(片足)
【素材】ポリエステル/ナイロン/裏/ナイロン
【生産国】ベトナム
2018年2月発売

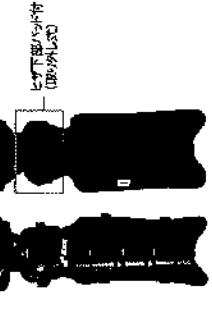

ブラック

ネイビー

新刊用レガース (硬式・軟式・プロ野球用)

UPL400/¥12,000+消費税
【サイズ】A/380×B/430mm・重量/360g平均(片足)
【素材】ポリエステル/ナイロン/裏/ナイロン
【生産国】ベトナム
2018年2月発売

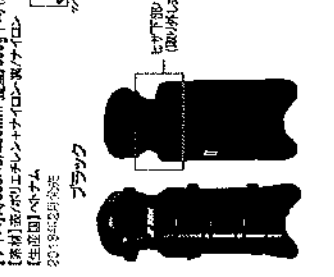

ブラック

ネイビー

TRAINING 主番用シューズ BOA 仕様
新鞋の感覚を、安全性とフィット感を高めたクイックスタイル。BOA仕様

TRL5150/¥15,000+消費税
【サイズ】25.0~30.0cm (29.5cm靴楕外)
【素材】人工皮革、底材/アクリル繊維/ミッドソール/合成樹脂
【付属品】袋 【生産国】カンボジア/中国/台湾

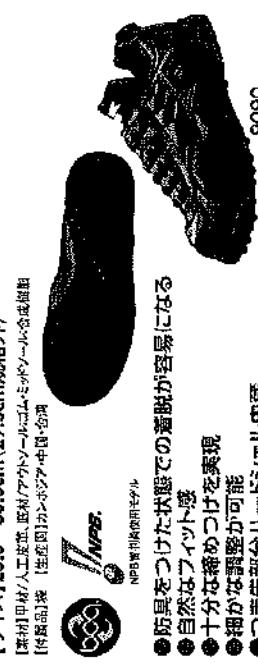

9090
ブラックxブラック

- 防臭をつけた状態での着脱が容易になる
- 自然なフィット感
- 十分な緩みつけを表現
- 細かな調整が可能
- つま先部分ハードソール内蔵

TRAINING オールナイン壘審用シューズ
安全性とフィット感を高めた箱式スタイル。

TRL562P/¥9,000+消費税
【サイズ】25.5~30.0cm (29.5cm靴楕外)
【素材】甲材/人工皮革、底材/アクリル繊維/ミッドソール/合成樹脂 【生産国】カンボジア/中国/台湾



9090
ブラックxブラック

消音キヤスターバッグ

BH3001/¥13,500+消費税
【サイズ】長さ67×高さ36×幅34cm (容量:約82L)
前ポケット:縦22×横43cm
【素材】合成繊維
●前ポケット隠蔽式 ●前ポケット内側オーガナイザーポケット 【生産国】中国

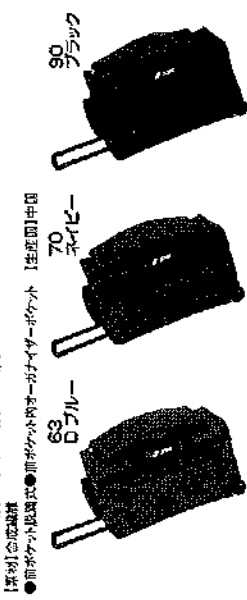

89
ロブルー

70
ネイビー

90
ブラック

審判用品 (アウテリリー)

審判用ボール袋
UPG100/¥4,000+消費税
 【素材】ポリエステル
 ●ハケ取構造、撥水・耐汚染、ソフトボール39個が入れ
 ●出荷単位:1個
 【生産国】日本

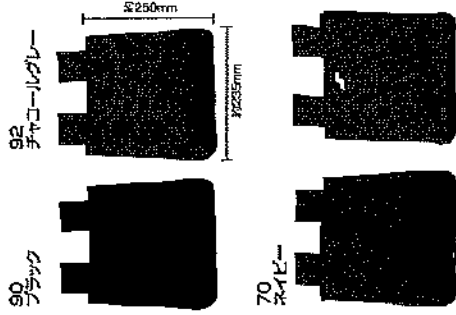

92
チャコールグレー
ブラック

中央面仕様
(上段は両面仕様)

審判用ボール袋
UPG120/¥4,000+消費税
 【素材】合成皮革
 ●ハケ取構造、撥水・耐汚染、ソフトボール39個が入れ
 ●出荷単位:1個
 【生産国】日本

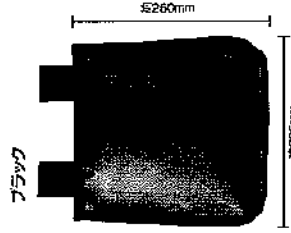

ブラック

審判用ボール袋
 前面に合皮を使用した、汗染みを防ぎます。
UPG110/¥4,000+消費税
 【素材】ポリエステル・合成皮革
 ●ハケ取構造、撥水・耐汚染、ソフトボール39個が入れ
 ●出荷単位:1個
 【生産国】日本

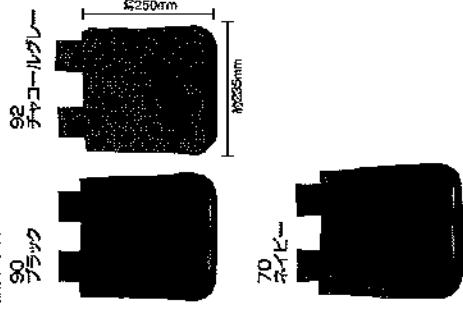

92
チャコールグレー
ブラック

70
ネイビー

審判用ボール袋
 安定性を高める巾広リレー仕様。
UPG130/¥3,200+消費税
 【素材】ポリエステル
 ●ハケ取構造、撥水・耐汚染、ソフトボール39個が入れ
 ●出荷単位:1個
 【生産国】日本

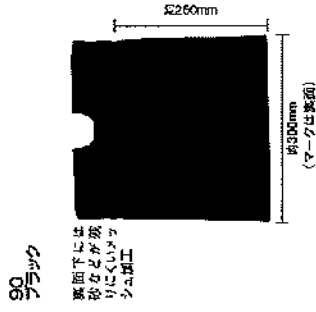

90
ブラック

裏面下には
 砂などが
 入りにくい
 シュエージ

(マークは裏面)

特徴①

プロ仕様

特徴②

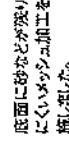

底面に砂などが深
 にくくはさまる加工を
 施しました。

特徴③



三角縫製加工を施す事で、運動時の
 ボール落下を防ぎ、また、前面生地
 の歪れを軽減し、シルエットにもた
 りました。

審判用ボール袋

P105/¥1,300+消費税
 【素材】合成皮革
 ●撥水・耐汚染、ソフトボール39個が入れ
 ●出荷単位:1個
 【生産国】日本

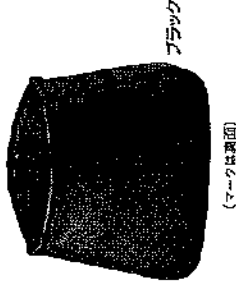

ブラック

(マークは裏面)

インジケーター
 コンパクトサイズなので、審判用
 マスク装着時にもマスクフレームが
 持ちやすくなりました。

P77/¥550+消費税
 【サイズ】総:約80mm×横:約50mm
 【素材】ABS樹脂
 ●出荷単位:1個
 【生産国】中国

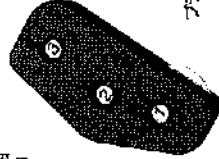

ブラック

インジケーター (BSO仕様)
P38/¥600+消費税
 【サイズ】総:約90mm×横:約60mm
 【素材】プラスチック
 ●スコアカウンター付き
 ●出荷単位:1個
 【生産国】中国

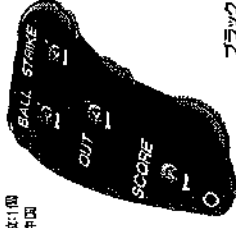

ブラック

審判用ハケ

UPG500/¥2,200+消費税
 【素材】非布合成 防弾繊維 高さ100mm×幅134mm
 【生産国】日本

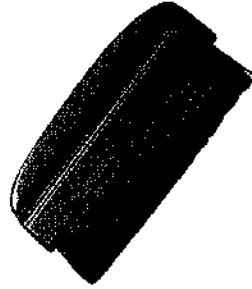

審判用ハケ

P20H/¥800+消費税
 【素材】プラスチック
 ●出荷単位:1個
 【生産国】日本

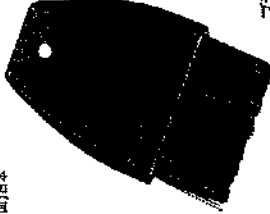

ブラック

審判用ハケケース

UPG009/¥900+消費税
 【素材】合成皮革
 ●ベルト通し付き
 ●出荷単位:1個
 【生産国】日本

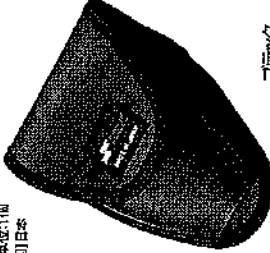

ブラック

アンダープロテクター (一着用)
 動きやすさ、着脱感を追求した
 スタイルリジューデザイン採用。

UDP50/¥1,100+消費税
 【サイズ】総:約152mm×幅:約100mm
 重量:約985g
 【素材】非布・プロテクトレッシュ・エラストマー繊維
 【生産国】中国



カップを持ちに樹脂素材を採用。
 よりフィットしやすくしました。

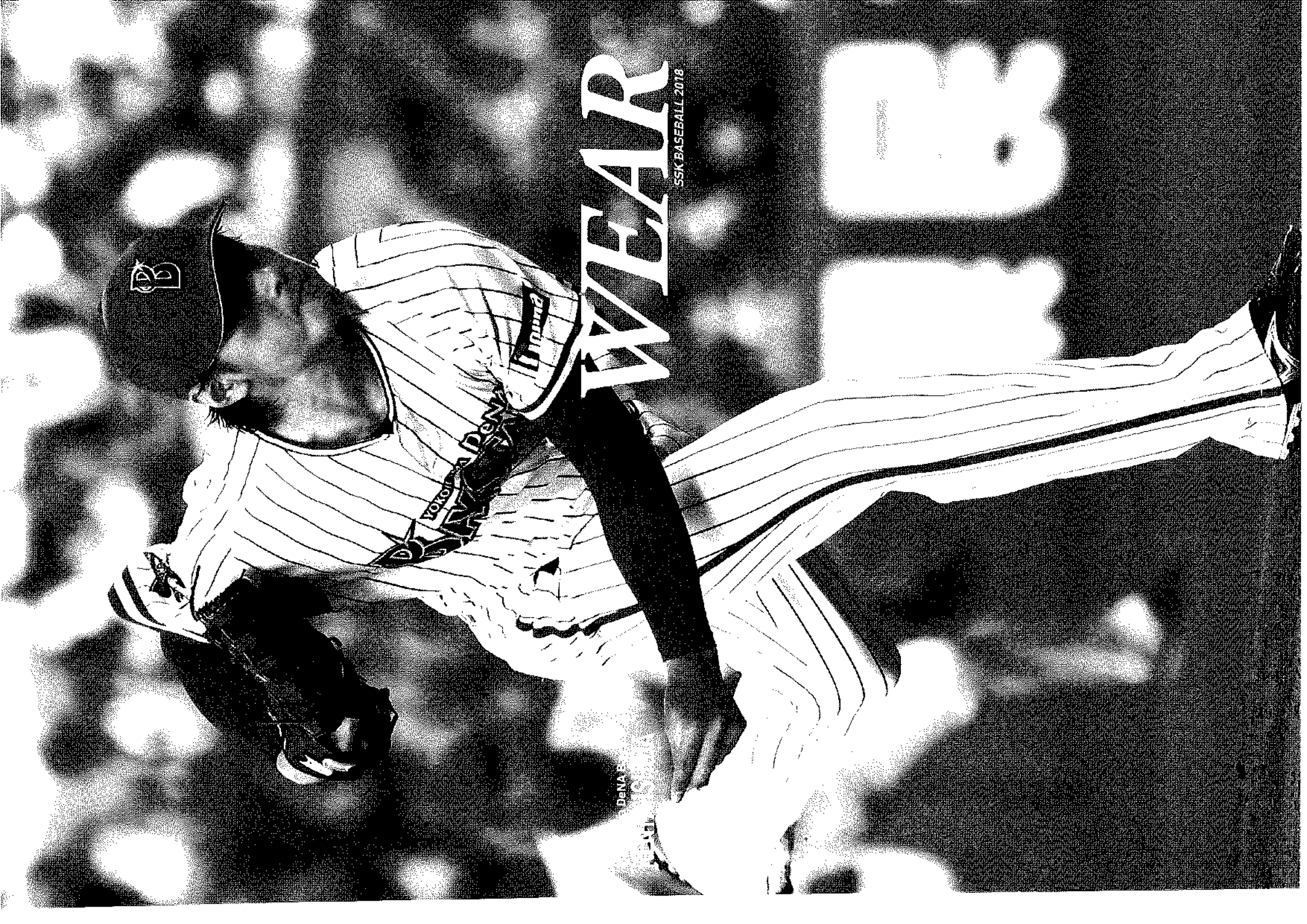

WEAR

SSK BASEBALL 2018

DENVER
LOUISIANA



シーンに応じてコーディネートを楽しめるラインナップ。

PROEDGE ZIP (新品決定商品)

半袖レーニングハーフZIPピスター **NEW**

EBWP18001/¥6,200+消費税

[サイズ] M・L・O・XO・XO2

【素材】ポリエステル100%

【生産国】中国

2018年2月発売

proedge

プロ選手着用予定商品



90
ブラック



91
シレ

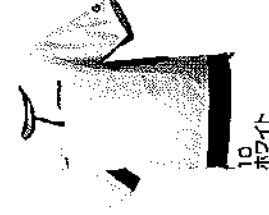

10
ホワイト

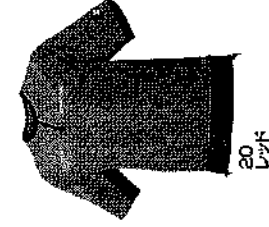

20
レッド

半袖レーニングフルZIPパーカー **NEW**

EBWP18002/¥6,800+消費税

[サイズ] M・L・O・XO・XO2

【素材】ポリエステル100%

【生産国】中国

2018年2月発売

proedge

プロ選手着用予定商品

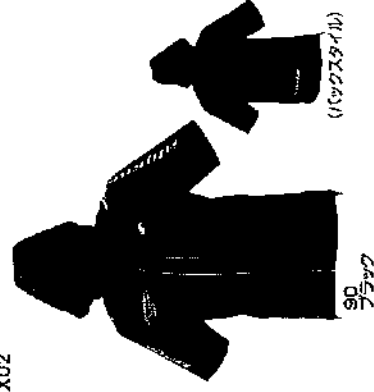

90
ブラック

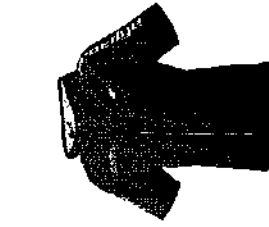

91
シレ

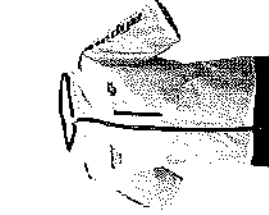

10
ホワイト

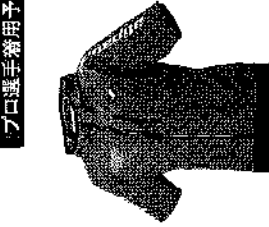

20
レッド

レーニングハーフパンツ **NEW**

EBWP18003HP/¥4,500+消費税

[サイズ] M・L・O・XO・XO2

【素材】ポリエステル100%

【生産国】中国

2018年2月発売

proedge

プロ選手着用予定商品

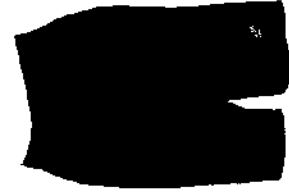

90
ブラック



(バックススタイル)

タラフ

ハット

シゴース

ソックス

ズボン

野球
ウェア
その他

ユニ
フォーム
その他

ユニ
フォーム
その他

クラブ
モデル

その他

シャツ

アウ
トウェア

アウ
トウェア

アウ
トウェア

アウ
トウェア

アウ
トウェア

MLB

NEW
グラフイングロンングTシャツ

EBT18004L/¥4,500+消費税

【サイズ】M・L・O・XO・XO2

【素材】ポリエステル100%

【生産国】中国

2018年2月発売



90

(バックスタイル)



01



10

ホワイト



20

レック



52

ライム



50

ブルー

Proedge

プロ選手着用予定商品

NEW
グラフイングTシャツ

EBT18004/¥3,900+消費税

【サイズ】M・L・O・XO・XO2

【素材】ポリエステル100%

【生産国】中国

2018年2月発売



90

(バックスタイル)

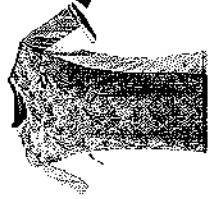

01



10

ホワイト



20

レック



52

ライム



50

ブルー

Proedge

プロ選手着用予定商品

NEW
ルーニングTシャツ

EBT18005/¥2,900+消費税

【サイズ】M・L・O・XO・XO2

【素材】ポリエステル100%

【生産国】中国

2018年2月発売



90

(バックスタイル)

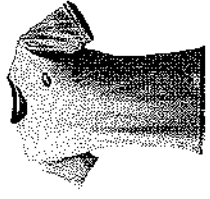

01



10

ホワイト



20

レック



52

ライム



50

ブルー

Proedge

プロ選手着用予定商品

NEW
ルーニングハーフパンツ

EDRF18006HP/¥4,000+消費税

【サイズ】M・L・O・XO・XO2

【素材】ポリエステル100%

【生産国】中国

2018年2月発売



90

(バックスタイル)

Proedge

プロ選手着用予定商品

ミズノ

バット

ショートス

インラインスケート

保護ウェア
オナー

ユニフォーム
ライン
オナー

ユニフォーム
シャツ
オナー

クラブ
モデル

シャツ

アウター
ウェア

7分袖

7分袖

7分袖

クラブ
コート

7分袖

MLB

CUSTOM 昇 | カスタムオーダー 昇華ユニフォーム ORDER 華 UNIFORM



INDEX

Process | CUSTOM ORDER | 昇華 | 昇華 | 昇華 | 昇華

Scope | CUSTOM ORDER | 昇華 | 昇華 | 昇華 | 昇華

ゲーム用シャツ

US017/¥6,300+消費税

【サイズ】S・M・L・O・X0・X02

【素材】ポリエステル100%

【生産国】日本

STUSSY

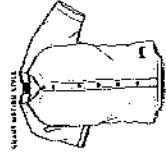

エッジラインニット
特殊加工により伸縮
性を向上させたユニ
フォーム素材です。従
つ向へスチームズに伸
びる為、疲労を助きを
サポートします。

※商品にマークはついておりません。

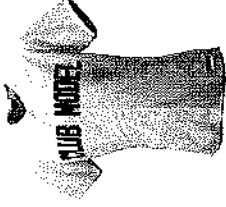

95 シルバーグレー



12 アイボリー

ゲーム用メッシュシャツ

US011/¥5,800+消費税

【サイズ】S・M・L・O・X0・X02

【素材】ポリエステル100% 【生産国】日本

パーティカルストライプメッシュ
特徴的なストライプ柄で、ストレッチ性
と強度を兼ね備えたメッシュ生地
です。通気なハリコシがスマートなスタイ
ルをつくり出します。



10 ホワイト



12 アイボリー

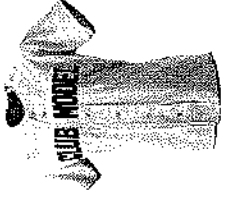

95 シルバーグレー

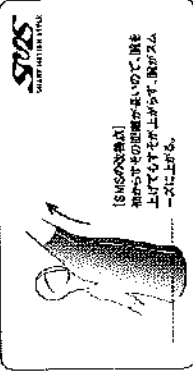

【SMSの改良】
袖口やその周囲が厚いので、肌を
上げておまが上がりやすく、伸縮ス
ムに上がる。

※商品にマークはついておりません。

ゲーム用メッシュシャツ

US012M/¥5,200+消費税

【サイズ】S・M・L・O・X0・X02

【素材】ポリエステル100% 【生産国】日本

エアラインメッシュ
大きなメッシュホールをさらにメッシュ
で編み上げ軽量かつ通気性を重視し
た素材です。

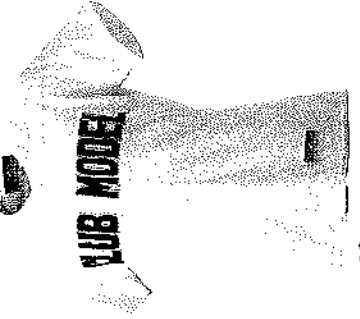

10 ホワイト



12 アイボリー



95 シルバーグレー

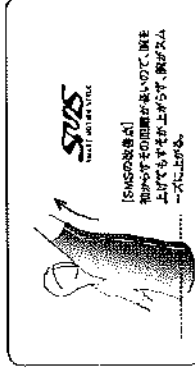

【SMSの改良】
袖口やその周囲が厚いので、肌を
上げておまが上がりやすく、伸縮ス
ムに上がる。

※商品にマークはついておりません。

ゲーム用メッシュシャツ

US013M/¥4,500+消費税

【サイズ】S・M・L・O・X0・X02

【素材】ポリエステル100% 【生産国】日本

プロメッシュ
糸そのものがすぐれた開孔・透気性を備
えています。肌ざわりが良く、着心地が良
わやかです。



10 ホワイト



12 アイボリー

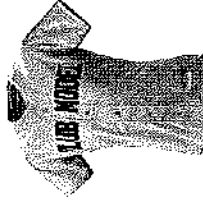

95 シルバーグレー

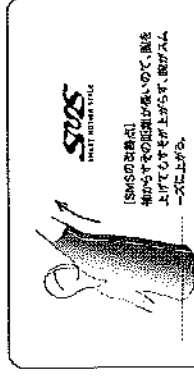

【SMSの改良】
袖口やその周囲が厚いので、肌を
上げておまが上がりやすく、伸縮ス
ムに上がる。

※商品にマークはついておりません。

グラフィック

バット

シューズ

トレーニング

昇降ウェア

ユニフォーム

ユニフォーム

トレーニングウェア

シャツ

アウターウェア

アウター

アウター

アウター

アウター

アウター

MLB

ゲーム用レギューラーパンツ
ヒップまわり、裾まわりのシルエットを
すっきりさせたニュータイプ。

UP017/¥6,800+消費税

【サイズ】S・M・L・0・X0・X02

【素材】ポリエステル100% 【生産国】日本

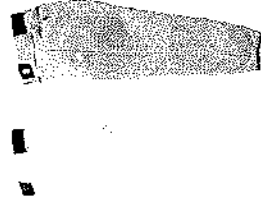

12 アイボリー
95 シルバーグレー
(受注生産)

エッジニット

特殊加工によりストレッチ
特性を向上させたユニ
フォーム素材です。蒸らか
な肌合いとキックバック
性に優れた素材です。

proedge



10 ホワイト

ゲーム用ショートフットパンツ
ヒップまわり、裾まわりのシルエットを
すっきりさせたニュータイプ。

UP017S/¥6,800+消費税

【サイズ】S・M・L・0・X0・X02

【素材】ポリエステル100% 【生産国】日本

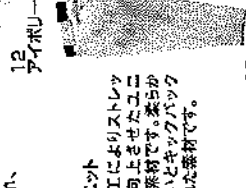

12 アイボリー
95 シルバーグレー
(受注生産)

エッジニット

特殊加工によりストレッチ
特性を向上させたユニ
フォーム素材です。蒸らか
な肌合いとキックバック
性に優れた素材です。

proedge

ゲーム用レギューラーパンツ
ヒップまわり、裾まわりのシルエットを
すっきりさせたニュータイプ。

UP015/¥6,000+消費税

【サイズ】S・M・L・0・X0・X02

【素材】ポリエステル100% 【生産国】日本

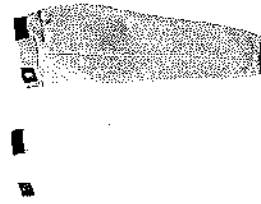

12 アイボリー
95 シルバーグレー

表

裏

ニューエッジニット

従来のストレッチ特性を向上
させ、蒸らかい心地感で動き
にしっかりとフィットします。

ゲーム用ショートフットパンツ

ヒップまわり、裾まわりのシルエットを
すっきりさせたニュータイプ。

UP015S/¥5,800+消費税

【サイズ】S・M・L・0・X0・X02

【素材】ポリエステル100% 【生産国】日本

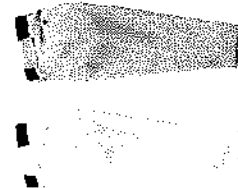

12 アイボリー
95 シルバーグレー
(受注生産)

表

裏

ニューエッジニット

従来のストレッチ特性を向上
させ、蒸らかい心地感で動き
にしっかりとフィットします。

ゲーム用レギューラーパンツ

UP012R/¥5,800+消費税

【サイズ】S・M・L・0・X0・X02

【素材】ポリエステル95%レーヨン5% 【生産国】日本

表

裏

プライアントフットニット

特に強いプライアントメッシュ
素材を特殊方法で積み上げた
ゲーム用フォーム用ニット。

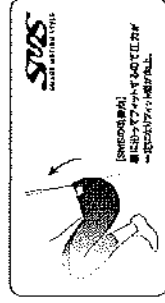

10 ホワイト

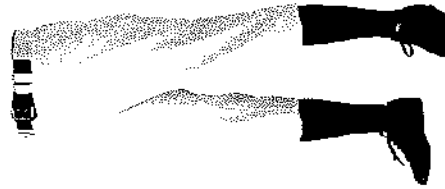

10 ホワイト



12 アイボリー



95 シルバーグレー

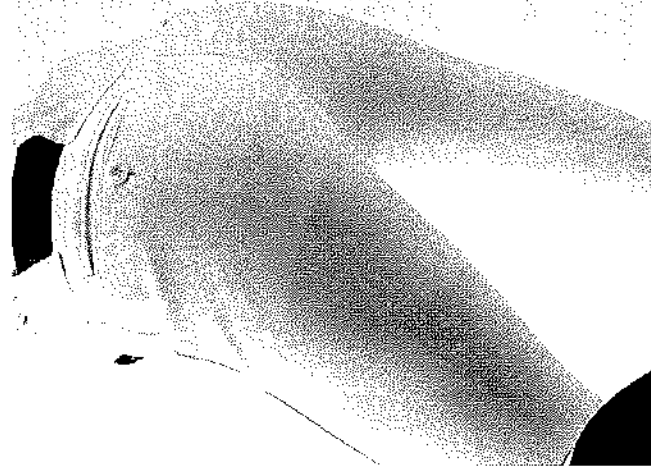

パンツスタイルが シャープなシルエットに!

練習着 003 シリーズ (一般用)

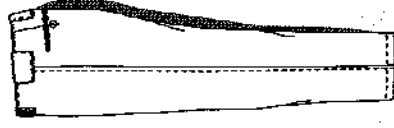

シルエット

旧モデルと比較し、ヒップ・モモ部分のゆとりを省き、シャープなシルエットに変更。従来生地よりもストレッチ性が向上し、激しい動きにしっかりフィットします。

カラー
パンツ
インナー
ソックス

Club Model / 練習着シャツ

PUS003 / オープン価格

[サイズ] SS・S・M・L・0・X0・X02
[素材] ポリエステル100%
[生産国] ベトナム

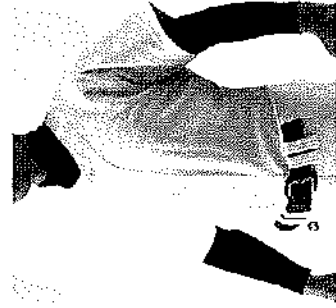

ホワイト

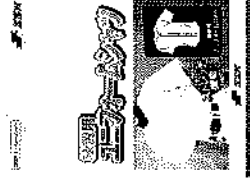

(バウケー・ジイメーシ)

Club Model / 練習着メッシュシャツ

PUS003M / オープン価格

[サイズ] SS・S・M・L・0・X0・X02
[素材] ポリエステル100%
[生産国] 台湾

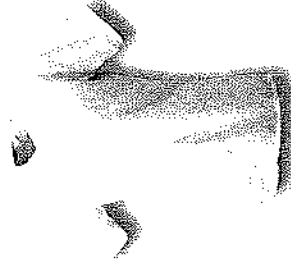

ホワイト



(バウケー・ジイメーシ)

身体
ウェア
オーガ

コート
ライ
ン
オーガ

コート
シャツ
オーガ

コート
ウェア

コート
ウェア

コート
ウェア

コート
ウェア

コート
ウェア

コート
ウェア

コート
ウェア

コート
ウェア

コート
ウェア

コート
ウェア

コート
ウェア

コート
ウェア

コート
ウェア

コート
ウェア

コート
ウェア

コート
ウェア

コート
ウェア

コート
ウェア

コート
ウェア

コート
ウェア

コート
ウェア

コート
ウェア

コート
ウェア

コート
ウェア

コート
ウェア

コート
ウェア

コート
ウェア

コート
ウェア

コート
ウェア

コート
ウェア

コート
ウェア

コート
ウェア

コート
ウェア

コート
ウェア

コート
ウェア

コート
ウェア

コート
ウェア

コート
ウェア

コート
ウェア

コート
ウェア

コート
ウェア

コート
ウェア

コート
ウェア

コート
ウェア

コート
ウェア

コート
ウェア

Club Model / 練習着レギュラーパンツ (ヒザ2重補強)

PUP003R / オープン価格

[サイズ] SS・S・M・L・0・X0・X02
[素材] ポリエステル100%
[生産国] ベトナム



ホワイト



(バウケー・ジイメーシ)

Club Model / 練習着ショートフィットパンツ

PUP003S / オープン価格

[サイズ] S・M・L・0・X0
[素材] ポリエステル100%
[生産国] ベトナム



ホワイト



(バウケー・ジイメーシ)

Club Model / ジュニア・練習着上下セット (ヒザ2重補強)

PUP003J / オープン価格

[サイズ] 130・140・150・160
[素材] ポリエステル100%
[生産国] ベトナム

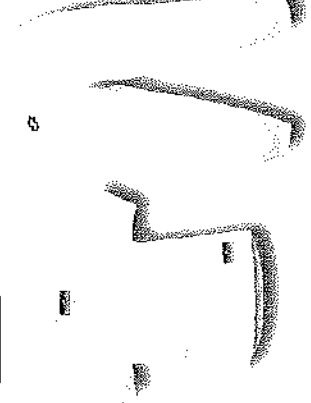

ホワイト



(バウケー・ジイメーシ)

Club Model / ジュニア・練習着パンツ (ヒザ2重補強)

PUP003RJ / オープン価格

[サイズ] 130・140・150・160
[素材] ポリエステル100%
[生産国] ベトナム



ホワイト



(バウケー・ジイメーシ)

マスクだけ!お手軽昇華Tシャツ

オーダー方法

STEP

01

本体シャツ品番を選択

[初回発注単位]5着以上からお受けします。

下記より本体シャツの品番、サイズ、カラーを選択してください。

※本体カラーは、ホワイトのみの対応となります。

▽ PREGAME SHIRTS / ケーパースポーツ用ベースボールTシャツ

品番 **BW1660**

10 ホワイト

2ボタン
プレゲームシャツ(無地)

¥3,300 +消費税
【サイズ】S-M-L-O-XO-XO2
【素材】ポリエステル100%
【生産国】日本

品番 **BW2200**

10 ホワイト

2ボタン
プレゲームシャツ

¥4,000 +消費税
【サイズ】S-M-L-O-XO-XO2
【素材】ポリエステル100%
【生産国】日本

1099 ホワイトXフラッグ
1093 ホワイトXDフルー

1070 ホワイトXネイビー
1022 ホワイトXレッド
1023 ホワイトXエンタ

▽ BASEBALL T-SHIRTS / 日々の練習に役立つベーシックなベースボールTシャツ

品番 **BW1460**

10 ホワイト

2ボタンベースボールTシャツ(無地)

¥3,000 +消費税
【サイズ】S-M-L-O-XO-XO2
【素材】ポリエステル77%・綿23%
【生産国】日本

品番 **BW2080**

1070 ホワイトXネイビー

2ボタンベースボールTシャツ

¥3,800 +消費税
【サイズ】S-M-L-O-XO-XO2
【素材】ポリエステル77%・綿23%
【生産国】日本

1099 ホワイトXフラッグ
1093 ホワイトXDフルー

品番 **BW2250**

10 ホワイト

丸首ベースボールTシャツ(無地)

¥2,600 +消費税
【サイズ】S-M-L-O-XO-XO2
【素材】ポリエステル100%
【生産国】日本

品番 **BW1460**

10 ホワイト

2ボタンベースボールTシャツ(無地)

¥3,000 +消費税
【サイズ】S-M-L-O-XO-XO2
【素材】ポリエステル77%・綿23%
【生産国】日本

品番 **BW2080J**

1070 ホワイトXネイビー

2ボタンベースボールTシャツ

¥3,600 +消費税
【サイズ】S-M-L-O-XO-XO2
【素材】ポリエステル77%・綿23%
【生産国】日本

品番 **BT2250J**

1099 ホワイトXフラッグ

丸首ベースボールTシャツ

¥2,400 +消費税
【サイズ】S-M-L-O-XO-XO2
【素材】ポリエステル100%
【生産国】日本

品番 **BT2260**

10 ホワイト

V首ベースボールTシャツ(無地)

¥2,800 +消費税
【サイズ】S-M-L-O-XO-XO2
【素材】ポリエステル100%
【生産国】日本

品番 **BT2270**

1070 ホワイトXネイビー

2ボタン
ベースボールTシャツ

¥3,800 +消費税
【サイズ】S-M-L-O-XO-XO2
【素材】ポリエステル100%
【生産国】中国

品番 **BT2250J**

1099 ホワイトXフラッグ

丸首ベースボールTシャツ

¥2,400 +消費税
【サイズ】S-M-L-O-XO-XO2
【素材】ポリエステル100%
【生産国】日本

※各機オーダーシートは [http://www.skskparts.com/category/order/] からダウンロードできます。

2 ボタンベースボールTシャツ
BT2270/¥3,800+消費税
 【サイズ】S・M・L・O・XO・XO2
 【素材】ポリエステル100%
 【生産国】中国

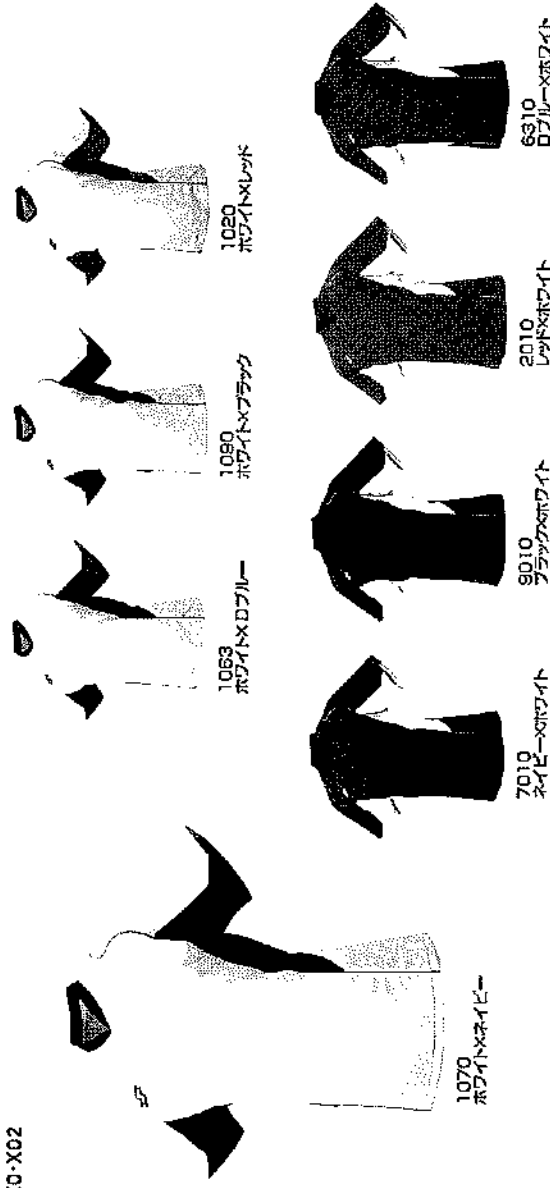

1070
ホワイト×ネイビー

1069
ホワイト×Dブルー

1080
ホワイト×ブラック

1020
ホワイト×レッド

7010
ネイビー×ホワイト

9010
ブラック×ホワイト

2010
レッド×ホワイト

6910
Dブルー×ホワイト

VネックTシャツ

ソフトで吸汗速乾に優れた素材を使ったVネックTシャツ。

BT2260/¥2,800+消費税
 【サイズ】S・M・L・O・XO・XO2
 【素材】ポリエステル100% 【生産国】日本

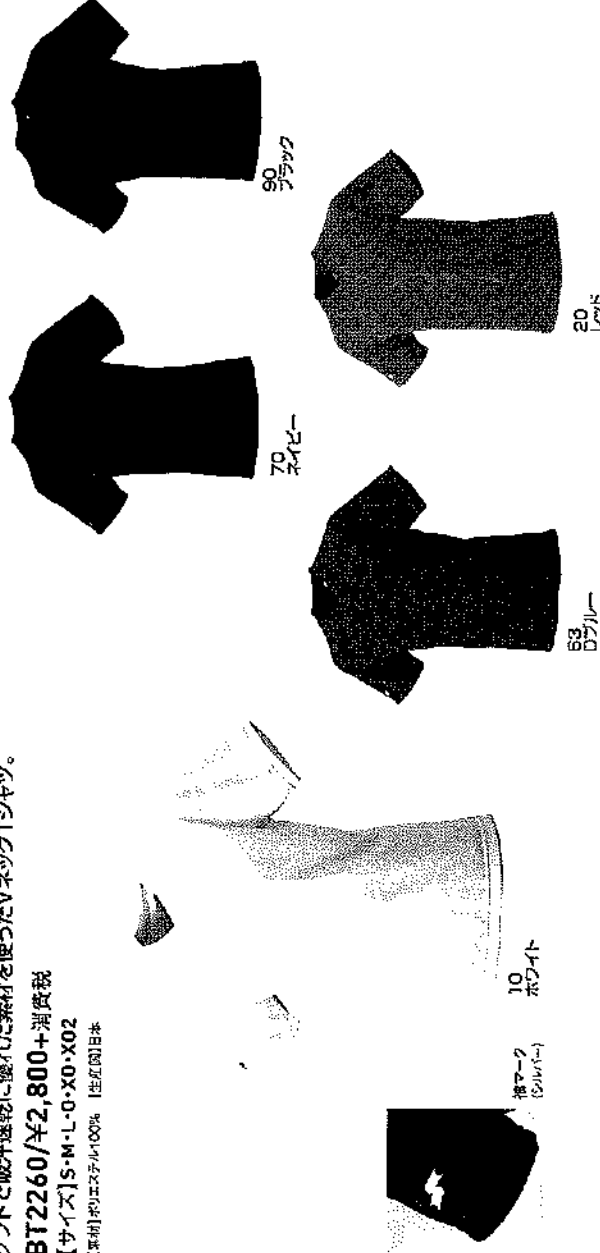

10
ホワイト

襟マーク
(シルバース)

90
ブラック

70
ネイビー

20
レッド

69
Dブルー

クルーネックTシャツ

ソフトで吸汗速乾に優れた素材を使ったクルーネックTシャツ。

BT2250/¥2,600+消費税
 【サイズ】S・M・L・O・XO・XO2
 【素材】ポリエステル100% 【生産国】日本

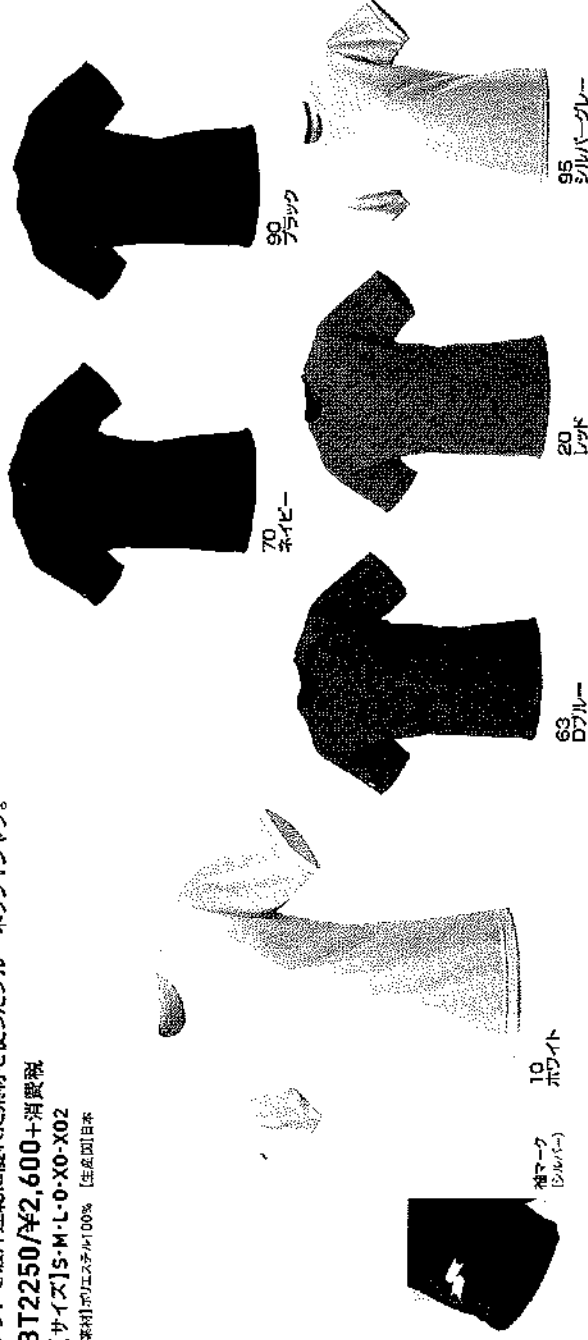

10
ホワイト

襟マーク
(シルバース)

70
ネイビー

90
ブラック

20
レッド

69
Dブルー

95
シルバーグレー

グラフィ

ハット

シューズ

トータル

昇降
ウェア
オーガ

エア
ライン
オーガ

エア
シャツ
オーガ

エア
モテ
オーガ

エア
ウェア

エア
ウェア

エア
ウェア

エア
ウェア

エア
ウェア

エア
ウェア

エア
ウェア

エア
ウェア

エア
ウェア

フルジップジャケット

快適吸汗清涼素材「アクアドライ」を採用。汗を素早く吸い上げ、乾燥させます。

DRF019/¥6,500+消費税

【サイズ】SS・S・M・L・O・X0・X02

【素材】ポリエステル100% (アワードライ)

【生産国】日本



7010G
ネイビー×ホワイト×ゴールド



9010G
ブラック×ホワイト×ゴールド



6910G
ロブリー×ホワイト×ゴールド



ウォームアップパンツ

快適吸汗清涼素材「アクアドライ」を採用。汗を素早く吸い上げ、乾燥させます。

DRF019P/¥5,500+消費税

【サイズ】SS・S・M・L・O・X0・X02

【素材】ポリエステル100% (アワードライ)

【生産国】日本



7010G
ネイビー×ホワイト×ゴールド



9010G
ブラック×ホワイト×ゴールド



6910G
ロブリー×ホワイト×ゴールド



ウォームアップパーカ

快適吸汗清涼素材「アクアドライ」を採用。汗を素早く吸い上げ、乾燥させます。

DRF019HP/¥4,000+消費税

【サイズ】SS・S・M・L・O・X0・X02

【素材】ポリエステル100% (アワードライ)

【生産国】日本



7010G
ネイビー×ホワイト×ゴールド



9010G
ブラック×ホワイト×ゴールド



6910G
ロブリー×ホワイト×ゴールド



※腋下サイズはP.262をご参照下さい。

ウォームアップパーカ **NEW**

DRF022/¥6,800+消費税

【サイズ】S・M・L・O・X0・X02

【素材】ポリエステル100% (薄地起毛)

【生産国】日本

2015年2月発売

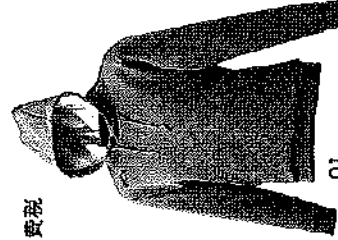

01
グレー

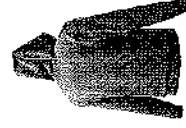

69
ロブリー



70
ネイビー



90
ブラック

ウォームアップパンツ **NEW**

DRF022P/¥5,800+消費税

【サイズ】S・M・L・O・X0・X02

【素材】ポリエステル100% (薄地起毛)

【生産国】日本

2015年2月発売



01
グレー



69
ロブリー



70
ネイビー



90
ブラック

SPECIAL ORDER 昇華POLOSHIRTS

【初回発注単位】
9着以上からお受けします。その後の追加は1着からお受けします。

【生産国】日本

【生産国】日本

スペシャルオーダー昇華ポロシャツ

9着以上からお受けします。その後の追加は1着からお受けします。

STEP
01

スタイルを選択

【生産国】日本

下記よりスタイルを選択してください。

ポロシャツ **FSPS ¥7,800** 税別

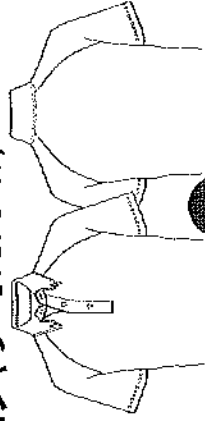

OR

ポロシャツ (胸ポケット付き) **FSPSP ¥8,800** 税別

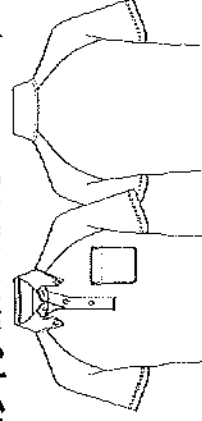

STEP
02

ポロシャツをデザインする

1 オーダーシート上の絵型部分に、ご希望のデザインの指定してください。



Case1
手書きデザインで
注文



Case2
参考写真で注文



Case3
以前作った
ユニフォームなど
現物で注文



Case4
イラストレーター
などで作成した
データで注文

2 P310~P311を参考に、マーキングとカラーを選択してください。



Color / パースカラー参考 ※その他のカラーはお問い合わせください。

10 ホワイト	20 レッド	22 エンシ	25 ピンク	28 Lピンク	30 イエロー	35 オレンジ	38 ゴールド
51 Dグリーン	60 ブルー	63 Dブルー	70 ネイビー	80 パープル	90 ブラック	98 シルバー	

OPTION

加工オプション

下記のオプション加工が可能です。

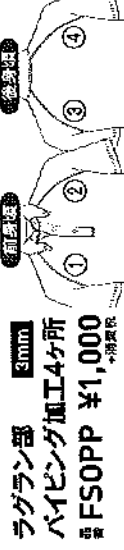

ラグラン部 **5mm**
バイピング加工4ヶ所
FSOPP ¥1,000 税別



Color / バイピング対応カラー

10 ホワイト	20 レッド	22 エンシ	25 ピンク	30 イエロー	35 オレンジ	38 ゴールド
51 Dグリーン	60 ブルー	63 Dブルー	70 ネイビー	80 パープル	90 ブラック	98 シルバー

サイズを選択し、仕様と数量を決定

※大人サイズのみの展開になります。

下記サイズ表を参考に、メンバーの背番号とそれぞれのサイズをご記入下さい。
【初回発注単位】9着以上からお受けします。その後の追加は1着からお受けします。

胸囲	86-90	90-94	94-98	98-102	102-106	106-110	110-118
身長	162-166	167-173	172-178	177-183	182-188	187-193	
ウエスト	70-78	74-82	78-86	82-90	86-94	90-98	96-104
身	S	M	L	O	XO	XO2	XO3

※ **■** の特内のサイズは基本サイズです。

※上記以外のサイズに関してはお電話もしくはお見積りからご承知ください。

DESIGN SAMPLE

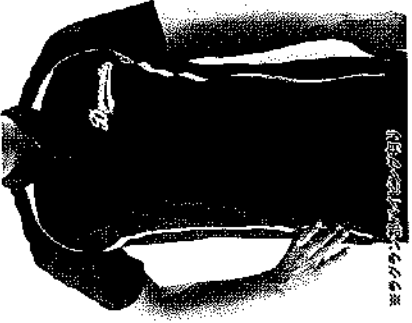
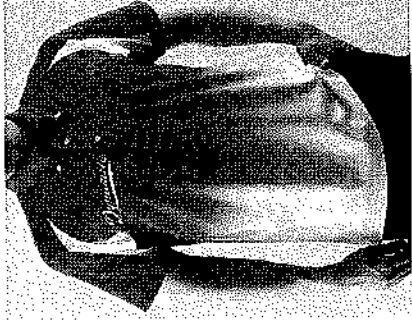
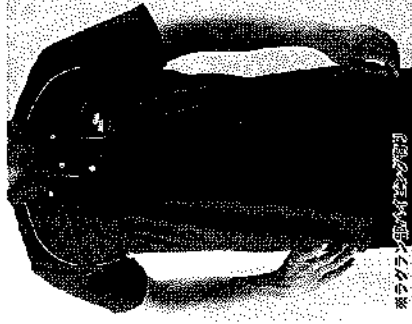
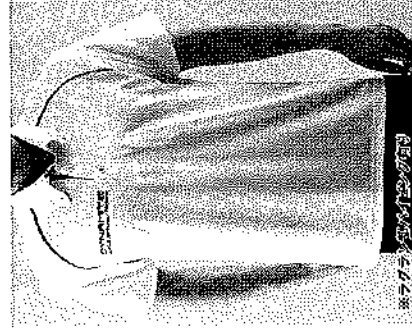

- カタログ中の写真カラーは印刷のため、実物と多少異なる場合があります。● 現在の昇華加工技術では若干の色トビ、色ムラ、色ブレは避けられませんのでご了承ください。
- 長時間の保管はプリント箇所の色が他の部位、他の衣料に移染する可能性がありますのでご注意ください。● タンブラー乾燥、アイロンのご使用は避けてください。
- 黒白入れの洗剤は使用しないでください。● 真夏の真中等、湿度、温度が高い所に放置しないでください。● 長時間濡れたまま放置しないでください。

※昇華ポロオーダーシートは <http://www.sksports.com/baseball/category/order/> からダウンロードできます。

ボタンダウンポロシャツ (左胸ポケット付き) **NEW**

DRF182/¥4,600 + 消費税

[サイズ] S・M・L・O・XO・XC2

[素材] ポリエステル100%

[生産国] 中国

2018年2月発売



1070
ホワイト×ネイビー
(バックスタイル)



10
ホワイト



70
ネイビー

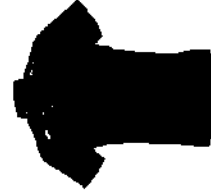

90
ブラック

Proedge

チーム対応商品

ボタンダウンポロシャツ (左胸ポケット付き) **NEW**

DRF181/¥3,500 + 消費税

[サイズ] S・M・L・O・XO・XC2

[素材] ポリエステル100%

[生産国] 中国

2018年2月発売

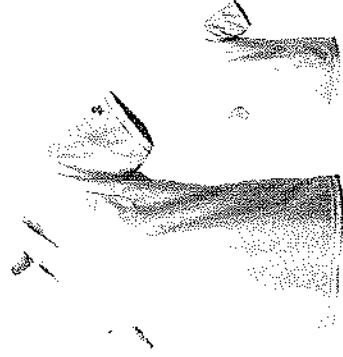

10
ホワイト



(バックスタイル)

ハーフパンツ **NEW**

DRF023HP/¥4,000 + 消費税

[サイズ] S・M・L・O・XO・XC2

[素材] ポリエステル100%

[生産国] 台湾

2018年2月発売

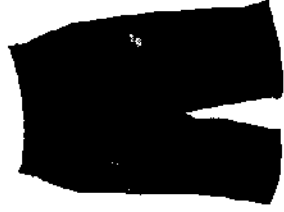

70
ネイビー



(バックスタイル)



68
Dブルー



90
ブラック

クラブ

パンツ

シューズ

インソックス

昇竜
ウェア
オーガ

ユニ
ライン
ウェア

ユニ
シャツ
ウェア

クラブ
セブル

シャツ

アガ
ウェア

アガ
ウェア

アガ
ウェア

アガ
ウェア

アガ
ウェア

アガ
ウェア

アガ
ウェア



ミドルフィットアンダー [エアリーファン]

主力商品

ハイネック半袖アンダーシャツ
やわらかく耐久性・吸水性が優れているミドルフィットアンダーシャツ。

SCF170HH/¥2,400+消費税
【サイズ】S・M・L・O・XO

【素材】ポリエステル100% (生産国)日本

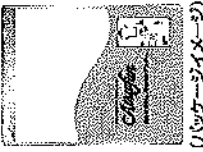

(ウイダー-ジイメージ)

Airyfun

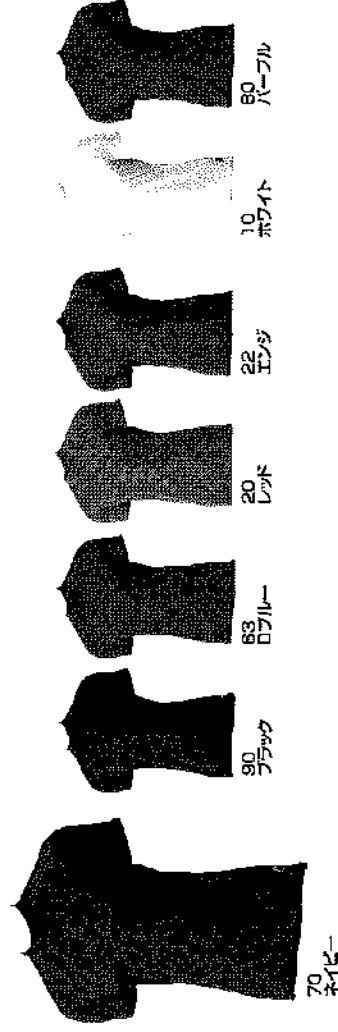

主力商品

ローネック半袖アンダーシャツ
やわらかく耐久性・吸水性が優れているミドルフィットアンダーシャツ。

SCF170LH/¥2,200+消費税
【サイズ】S・M・L・O・XO

【素材】ポリエステル100% (生産国)日本



(ウイダー-ジイメージ)

Airyfun

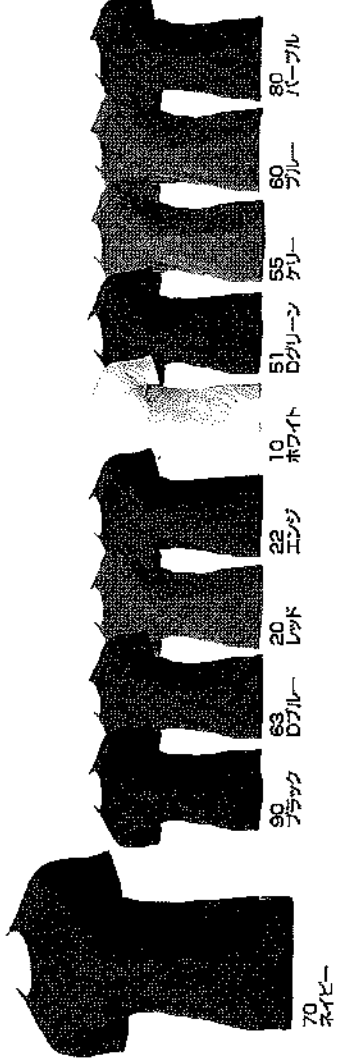

主力商品

ジュニアローネック半袖アンダーシャツ
やわらかく耐久性・吸水性が優れているミドルフィットアンダーシャツ。

SCF170LHJ/¥1,700+消費税
【サイズ】130-140-150-160

【素材】ポリエステル100% (生産国)日本



(ウイダー-ジイメージ)

Airyfun

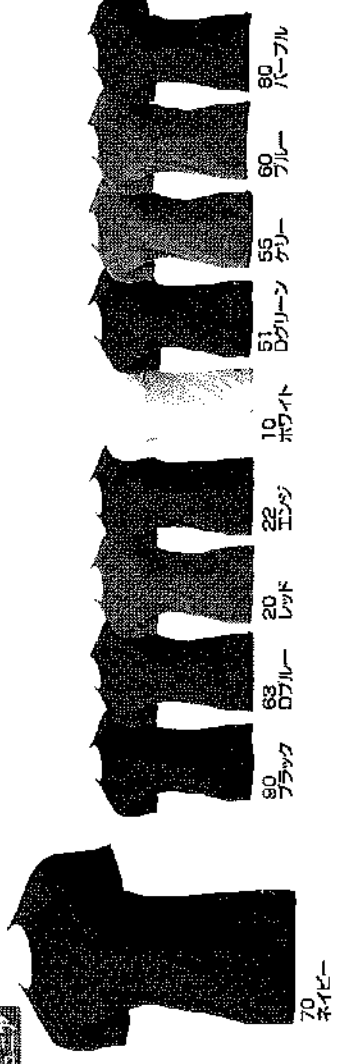

ハイネック長袖アンダーシャツ
やわらかく耐久性・吸水性が優れているミドルフィットアンダーシャツ。

SCF170HL/¥2,800+消費税

【サイズ】S・M・L・0・XC

【素材】ポリエステル100%

【生産国】日本



(バックジーゼームジ)

Airyfun

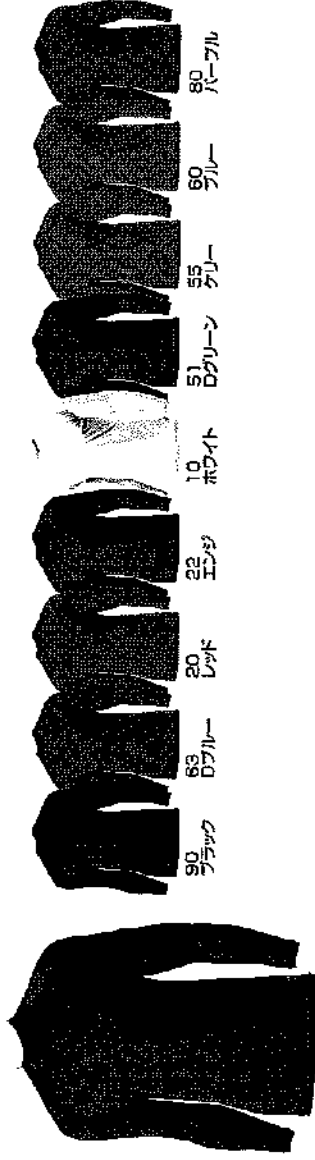

90 ブラック
63 ロパール
20 レッド
22 エンジ
10 ホワイト
51 Dグリーン
55 グリーン
90 パープル

70
ネイビー

ローネック長袖アンダーシャツ
やわらかく耐久性・吸水性が優れているミドルフィットアンダーシャツ。

SCF170LL/¥2,500+消費税

【サイズ】S・M・L・0・XC

【素材】ポリエステル100%

【生産国】日本



(バックジーゼームジ)

Airyfun

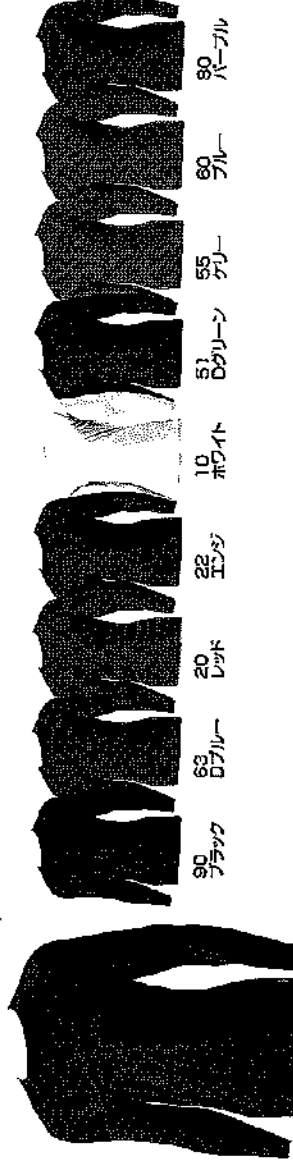

90 ブラック
63 ロパール
20 レッド
22 エンジ
10 ホワイト
51 Dグリーン
55 グリーン
90 パープル

70
ネイビー

ジュニアハイネック長袖アンダーシャツ
やわらかく耐久性・吸水性が優れているミドルフィットアンダーシャツ。

SCF170HLJ/¥2,100+消費税

【サイズ】130-140・150-160

【素材】ポリエステル100%

【生産国】日本

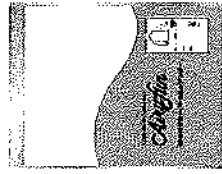

(バックジーゼームジ)

Airyfun

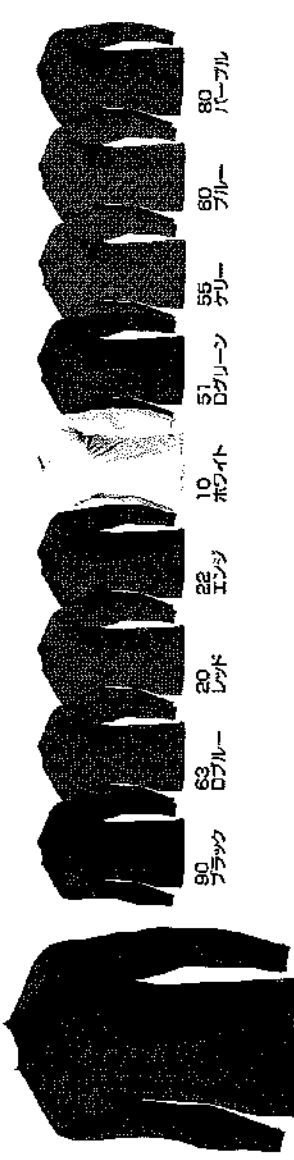

90 ブラック
63 ロパール
20 レッド
22 エンジ
10 ホワイト
51 Dグリーン
55 グリーン
90 パープル

70
ネイビー

ジュニアローネック長袖アンダーシャツ
やわらかく耐久性・吸水性が優れているミドルフィットアンダーシャツ。

SCF170LLJ/¥1,900+消費税

【サイズ】130-140・150-160

【素材】ポリエステル100%

【生産国】日本

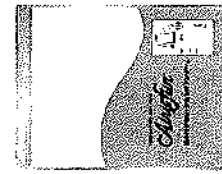

(バックジーゼームジ)

Airyfun

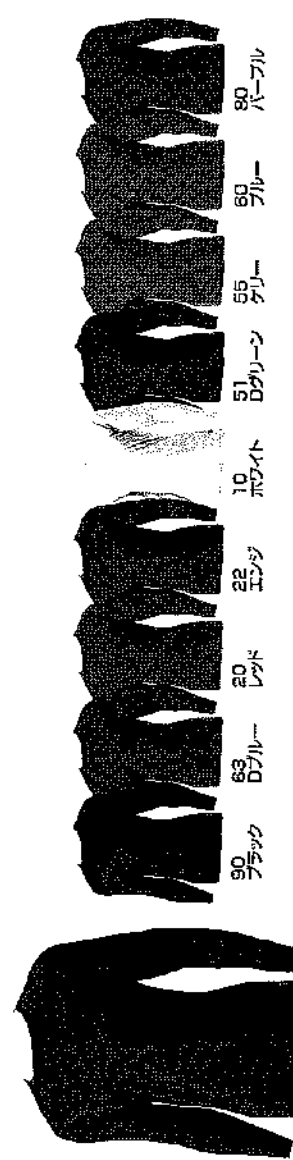

90 ブラック
63 ロパール
20 レッド
22 エンジ
10 ホワイト
51 Dグリーン
55 グリーン
90 パープル

70
ネイビー

SUPER COMFORT
SC/FK

20%軽量化(当社比)
即座手汗、蒸れ、肌荒れ(痒み)に
比べた際の軽量化は、
ストロスのないほどです。

維持せよ、集中力。
プレー中、肌以上に働いているのに
着ていることを感じさせない着心地。

背中、肩のツツパリ感を軽減
従来の着心地にあったほど、
肩、腰回り、肘で拭き、
肩から肘まで一気化することで、
背中のツツパリ感を軽減しました。

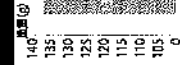

SC/FK 商品

SCβやわらかローネック半袖フィットアンダーシャツ
快適な着心地をもたらす吸汗速乾「DRY SPARK」機能と伸縮性をアップさせた快適なフィット感が柔らかなく快適な着心地を実現。

SCB017LH/¥2,600+消費税
【サイズ】S・M・L・O・XO

【素材】ポリエステル84%・ポリウレタン16%
【生産国】日本

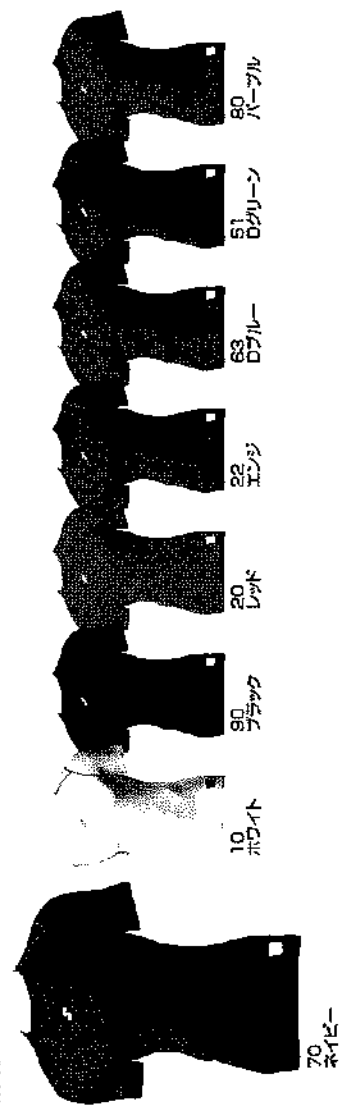

SC/FK 商品

SCβやわらかワイロローネック7分袖フィットアンダーシャツ
快適な着心地をもたらす吸汗速乾「DRY SPARK」機能と伸縮性をアップさせた快適なフィット感が柔らかなく快適な着心地を実現。

SCB017L7/¥2,700+消費税
【サイズ】S・M・L・O・XO

【素材】ポリエステル84%・ポリウレタン16%
【生産国】日本

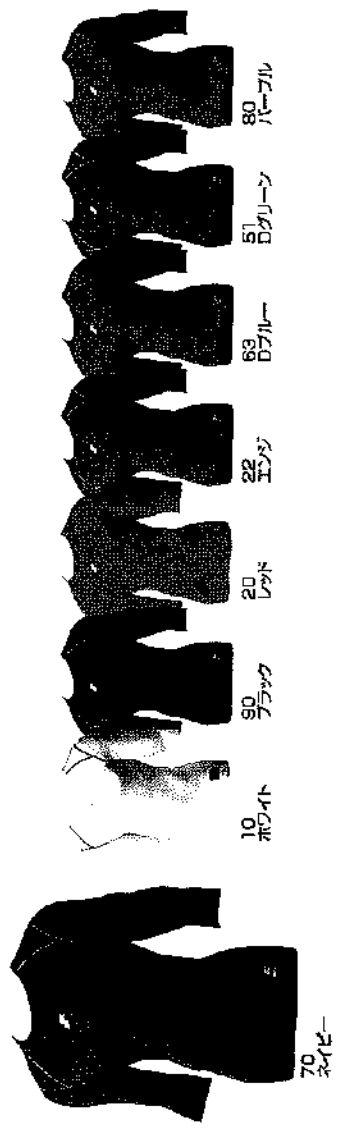

SC/FK 商品

SCβやわらかハイネックノースリーブフィットアンダーシャツ
快適な着心地をもたらす吸汗速乾「DRY SPARK」機能と伸縮性をアップさせた快適なフィット感が柔らかなく快適な着心地を実現。

SCB017HN/¥2,500+消費税
【サイズ】S・M・L・O・XO

【素材】ポリエステル84%・ポリウレタン16%
【生産国】日本

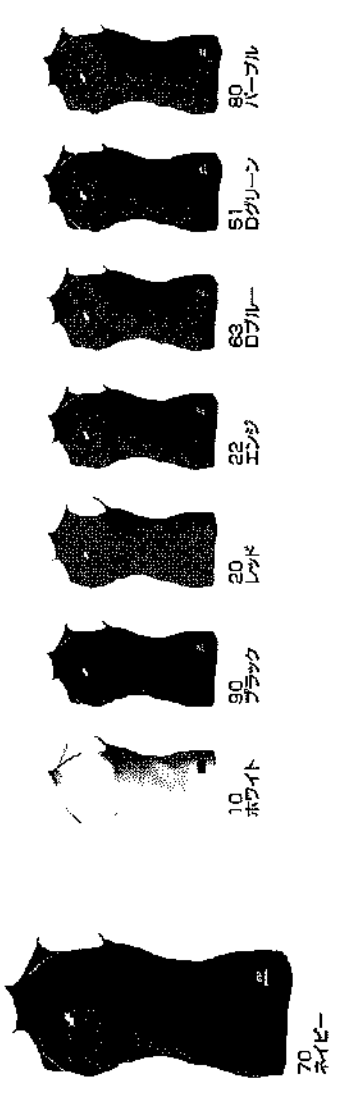

クラフ
バット
シゴース
トランスミット

男用ウェア
ユニフォーム
ユニフォーム
ユニフォーム
ユニフォーム
ユニフォーム

ユニフォーム
ユニフォーム
ユニフォーム
ユニフォーム
ユニフォーム
ユニフォーム

SCβやわらかハイネック長袖フットアンダーシャツ
快適な着心地をもたらす吸汗速乾「DRY SPARK」機能と伸縮性をアップさせた快適なフィット感が柔らかく快適な着心地を表現。

SCB017HL/¥2,900+消費税
【サイズ】S・M・L・O・X0

【素材】ポリエステル84%・ポリウレタン16% (生産国)日本

SCFK

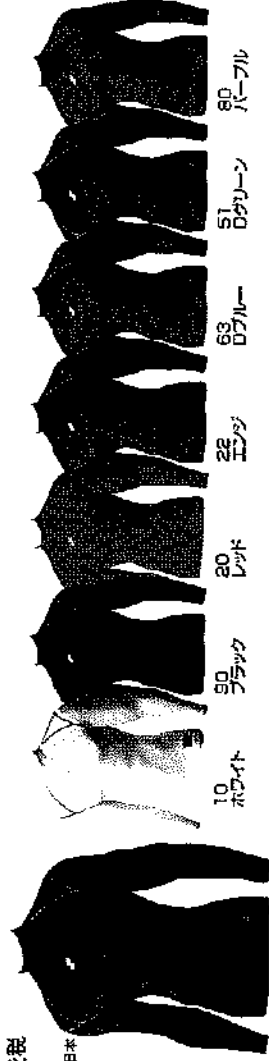

10 ホワイト
50 ブラック
20 レッド
22 エンジ
63 ロブルー
51 Dカラーン
80 パープル

70 ネイビー

ジュニア SCβやわらかハイネック長袖フットアンダーシャツ

快適な着心地をもたらす吸汗速乾「DRY SPARK」機能と伸縮性をアップさせた快適なフィット感が柔らかく快適な着心地を表現。

SCB017HLJ/¥2,500+消費税

【サイズ】140・150・160

【素材】ポリエステル84%・ポリウレタン16% (生産国)日本

SCFK

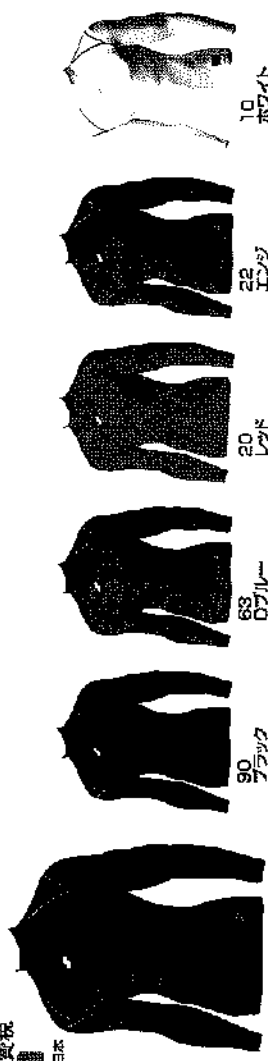

90 ブラック

70 ネイビー

22 エンジ

10 ホワイト

SCβ インナーパンツ

ソフトでストレッチ性の高い素材を採用。
抵抗感、圧迫感を感じさせない、
快適なフィット感を実現

SCB017LT/¥2,800+消費税

【サイズ】M・L・O・X0・X02

【素材】身頃/ポリエステル100%、パッド部/ポリウレタン100%
(生産国)日本

SCFK

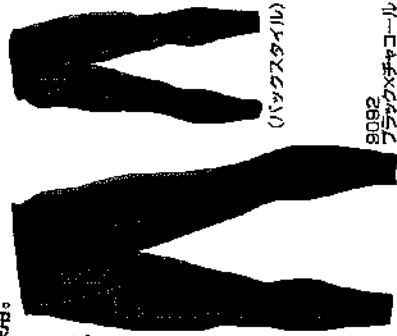

(バックスタイル)

9092
ブラック×チャコール

SCβ インナーパンツ

ソフトでストレッチ性の高い素材を採用。
抵抗感、圧迫感を感じさせない、
快適なフィット感を実現

SCB017P/¥3,900+消費税

【サイズ】S・M・L・O・X0・X02

【素材】身頃/ポリエステル84%、ポリウレタン16%、パッド部/ポリウレタン100%
(生産国)日本

SCFK

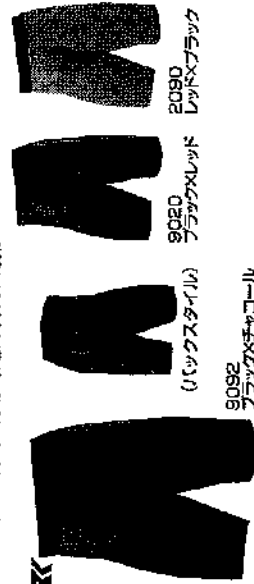

(バックスタイル)

9092
ブラック×チャコール

スライディングパンツ

ソフトでストレッチ性の高い素材を採用。
快適なフィット感を実現

BSP002/¥2,800+消費税

【サイズ】S・M・L・O・X0

【素材】身頃/ポリエステル100%、パッド部/ポリウレタン100%
(生産国)日本

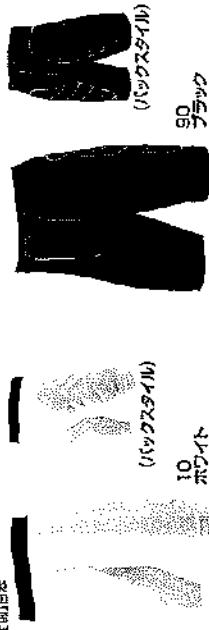

(バックスタイル)

10
ホワイト

ジュニアスライディングパンツ

ソフトでストレッチ性の高い素材を採用。
快適なフィット感を実現

BSP002J/¥2,500+消費税

【サイズ】130・140・150・160

【素材】身頃/ポリエステル100%、パッド部/ポリウレタン100%
(生産国)日本



(バックスタイル)

10
ホワイト

90
ブラック

アンダープロテクター(一般用)

動きやすさ、着圧感を追求した
スタイリッシュジュニア採用。

UDP50/¥1,100+消費税

【サイズ】縦:約152mm×幅:約180mm・
重量/約85g

【素材】本体/ポリプロピレン・エラストマー併用

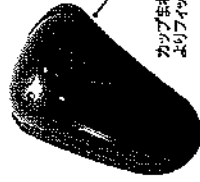

カップをわりに樹脂素材を採用。
よりフィットしやすく作り直した。

アンダープロテクター(ジュニア)

動きやすさ、着圧感を追求した
スタイリッシュジュニア採用。

UDP50J/¥1,100+消費税

【サイズ】縦:約136mm×幅:約90mm・
重量/約65g

【素材】本体/ポリプロピレン・エラストマー併用



カップをわりに樹脂素材を採用。
よりフィットしやすく作り直した。

グラブ

バット

シューズ

インナーフット

昇降
ウエア
オーガ

アウト
ライン
オーガ

ユニ
シャツ
オーガ

ウェア
セパ

ウェア

シャツ

帽子

ソックス

アーム

ケガ
コート

ケガ

MLB

用途に合わせて選べる、オーダーキャップラインナップ!



PROEDGE オーダーキャップ P271

学校ユニフォーム対応

¥6,500



カスタムオーダーキャップ P272

スクールから草野球まで

¥2,600^{+税}



カスタムマーカーキングキャップ P274

練習用や応援団用にも

¥2,600^{+税}

2 各パーツのカラーを選択

基本型：BMC1型
(前2面変更型)

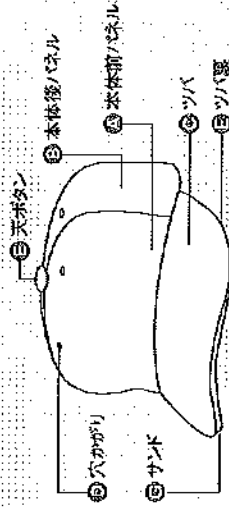

基本型：BMC2型
(前パネル変更型)

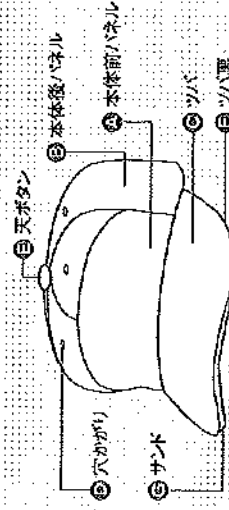

素材	10 ホワイト	20 シグ エンジ	30 イエロー	51 ブルー Dファイン	52 タイム Dファイン	63 Dファイン Dファイン	70 Dファイン	80 ブルー Dファイン	90 ブラック	98 シルバ
① 本体前パネル	○	○	×	×	×	○	○	×	○	×
② 本体後パネル	○	○	×	×	×	○	○	×	○	×
③ 本体前パネル	○	○	×	×	×	○	○	×	○	×
④ ツバ	○	○	×	×	×	○	○	×	○	×
⑤ 穴かがり	○	○	○	○	○	○	○	○	○	○
⑥ 天ボタン	○	○	×	×	×	○	○	×	○	×
⑦ ツバ裏	○	○	×	×	×	○	○	×	○	×
⑧ サンド	○	○	○	○	○	○	○	○	○	○

グリーンorグレー

(※)ダブルメッシュのみの対応

3 サイズと数量を選択



(cm)

ノーマル	
Sフリー	54~56
Mフリー	56~58
Lフリー	58~56
Oフリー	60~62

※バックスタイルはアメリカンアンジャスタスター式となります。

マーク加工オプション >> ¥1,150※消費税



1文字
BCSS11 ¥1,150※消費税
2文字
BCSS12 ¥1,500※消費税



1文字
BCSS21 ¥1,400※消費税
2文字
BCSS22 ¥1,750※消費税



BCSY
¥1,200※消費税

※パーツの色ホワイトに選択した場合のみ、昇華加工を選択いただけます。

>> マーキングカラー

10 ホワイト	20 レッド	25 ピンク	30 イエロー	35 オレンジ	38 ゴールド	51 Oグリーン
52 タイム	63 Dブルー	70 ネイビー	75 サックス	80 パープル	90 ブラック	98 シルバ

角ツバ6 方型ダブルメッシュユベースポールキャップ

BCG061/¥4,300+消費税
【サイズ】53~62cm (1cmピッチ)
【素材】ナイロン100%(ダブルメッシュ) 【生産国】日本



71
ロネイビー



90
ブラック

※商品にマークは付いておりません。



71
ロネイビー

90
ブラック

角ツバ8 方型ダブルメッシュユベースポールキャップ

BCG081/¥4,500+消費税
【サイズ】53~62cm (1cmピッチ)
【素材】ナイロン100%(ダブルメッシュ) 【生産国】日本

※商品にマークは付いておりません。

イクソノメント

6 方型アメリカンメッシュユベースポールキャップ
丸型シルエットのニューースタイルキャップ。

BCG062/¥3,800+消費税
【サイズ】53~62cm (1cmピッチ)
【素材】ポリエステル100% 【生産国】日本

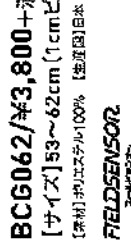

71
ロネイビー



90
ブラック



【フィールドセンサー】
生地に紫外線対策の
フィールドセンサーを埋めこみ、
汗臭除去効果をアップ。

ヒサシ
サンスト仕様

6 方型ベースポールキャップ (ツバフラットタイプ)
プロでも人気のツバフラットタイプがチーム対応商品に。

BC068/¥2,500+消費税
【サイズ】S (53~54cm)・M (55~56cm)・L (57~58cm)・
0 (59~60cm)・X0 (61~62cm)
【素材】ポリエステル100% 【生産国】中国

70
ロネイビー

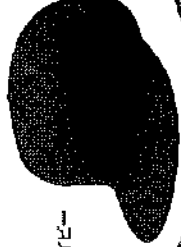

90
ブラック

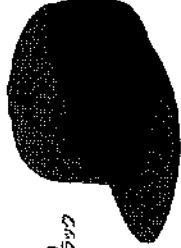

20
ブラック



63
ロブルー



90
ブラック

シャツ

角ツバ6 方型オーメルメッシュユベースポールキャップ **【活動商品】**

BC063/¥2,200+消費税
【サイズ】Mフリー (54~57cm)・Lフリー (57~60cm)・Oフリー (60~62cm)
【素材】ナイロン100%(ダブルメッシュ) 【生産国】中国

22
エボシ



20
ブラック



10
ホワイト

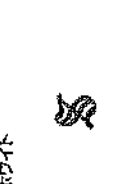

70
ロネイビー



スタイドックファスター

ツバ裏カラーは
グレー

※商品にマークは付いておりません。

63
ロブルー

2020
ネイビー・スレッド

90
ブラック

ジャケット

角ツバ6 方型半メッシュユベースポールキャップ
光の触媒作用により消臭効果を発揮。

BC064/¥2,000+消費税
【サイズ】Mフリー (54~57cm)・Lフリー (57~60cm)・Oフリー (60~62cm)
【素材】ナイロン100%(半メッシュ)・ポリエステル100%(ダブルメッシュ) 【生産国】中国

20
ブラック



10
ホワイト



70
ロネイビー

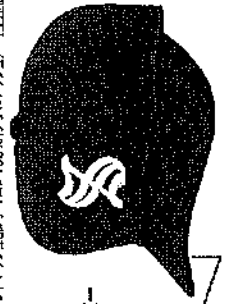

スタイドックファスター

ツバ裏カラーは
グレー

63
ロブルー

2020
ネイビー・スレッド

90
ブラック

A-FLEX キヤップ

備皮部にストレッチ素材を採用、頭にピタッとフィットするA-FLEXキヤップ。

BC501AF/¥2,200+消費税

【サイズ】S-M(53~57cm)・M-L(57~61cm)・L-XL(61~64cm)

【素材】ポリエステル100% 【生産国】中国

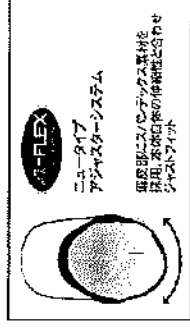

70
ネイビー



ヒサン
サンバネ線

吸汗速乾機能
(タイマ機能)

10
ホワイト



20
レッド



63
Dブルー



7020
ネイビー×レッド

A-FLEX キヤップ

備皮部にストレッチ素材を採用、頭にピタッとフィットするA-FLEXキヤップ。

BC502AF/¥2,200+消費税

【サイズ】S-M(53~57cm)・M-L(57~61cm)・L-XL(61~64cm)

【素材】ポリエステル100% 【生産国】中国



1070
ホワイト×ネイビー



ヒサン
サンバネ線

吸汗速乾機能
(タイマ機能)

1020
ホワイト×レッド

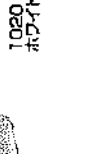

1090
ホワイト×ブラック

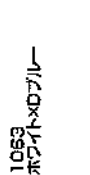

1063
ホワイト×Dブルー



1080
ホワイト×ブラック

角ツバ6方型ベースボールキヤップ

備皮部に吸汗速乾機能素材「フィールドセンサー」採用。

BC062/¥1,900+消費税

【サイズ】Sフリー(51~54cm)・Mフリー(54~57cm)・Lフリー(57~60cm)・Oフリー(60~62cm)

【素材】ポリエステル100%(備皮部)・吸汗速乾素材「フィールドセンサー」(使用)

【生産国】日本

FIELDSENSOR

SPORTSWEAR

フィールドセンサー

フィールドセンサー

フィールドセンサー

フィールドセンサー

フィールドセンサー

フィールドセンサー

フィールドセンサー

フィールドセンサー

フィールドセンサー

フィールドセンサー

フィールドセンサー

フィールドセンサー

フィールドセンサー

フィールドセンサー

フィールドセンサー

フィールドセンサー

フィールドセンサー

フィールドセンサー

フィールドセンサー

フィールドセンサー

フィールドセンサー

フィールドセンサー

フィールドセンサー

フィールドセンサー

フィールドセンサー

フィールドセンサー

フィールドセンサー

フィールドセンサー

フィールドセンサー

フィールドセンサー

フィールドセンサー

フィールドセンサー

フィールドセンサー

フィールドセンサー

フィールドセンサー

フィールドセンサー

フィールドセンサー

フィールドセンサー

フィールドセンサー

フィールドセンサー

90
ブラック



63
Dブルー



20
レッド



60
ブルー

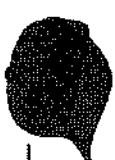

12
アイボリー



1270
アイボリー×ネイビー



9035
アイボリー×ブラック



9020
ブラック×レッド



5030
グリーン×アイボリー



面ファスナー式

チームキヤップ(マーキングシステム対応商品)

BC067/¥2,100+消費税

【サイズ】Mフリー(54~57cm)・Lフリー(57~60cm)・Oフリー(60~62cm)

【素材】ニット製(ポリエステル)100%・メッシュ部(ナイロン)100% 【生産国】中国

1070
ホワイト×ネイビー



1090
ホワイト×ブラック

10
ホワイト



1063
ホワイト×Dブルー



1022
ホワイト×イエロー



1080
ホワイト×レッド

1050
ホワイト×グリーン



1060
ホワイト×パープル

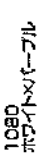

アムカン
アシックスターズ

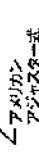

※商品にマークはついておりません。

クラブ

ハット

シューズ

ジャケット

短パン

ウェア

シューズ

ウェア

ウェア

ウェア

ウェア

ウェア

ウェア

ウェア

ウェア

ウェア

ウェア

ウェア

ウェア

角ツバ8 方型ベースボールキャップ
光の触媒作用により消臭効果を発揮。
薬素材に吸汗速乾素材を採用し、快適性アップ。

BC081J/¥2,000+消費税
【サイズ】S(53~54cm)・M(55~56cm)・L(57~58cm)・0(59~60cm)・
X0(61~62cm)

【素材】ポリエステル100% (吸汗速乾素材「フェイルトセンサー」使用)
【生産国】日本



【フェイルトセンサー】
顔まわりに吸汗速乾
素材のフェイルトセン
サーを使用し、汗処理
能力をアップ。

【シャインアップ】
顔まわりに吸汗速乾
繊維に消臭剤を練り
込んだシャインアップを
採用。

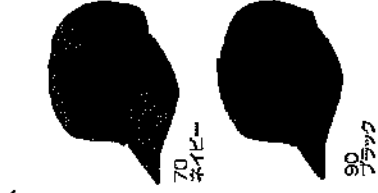

70
ネイビー

90
ブラック

10
ホワイト

丸型6 方型ベースボールキャップ

薬素材にも吸汗速乾素材を採用し、快適性アップ。軽量で普段の練習時にもおすすぬ。

BC066J/¥1,500+消費税
【サイズ】Mフリー(54~58cm)・Lフリー(57~61cm)

【素材】ポリエステル100% (吸汗速乾素材「フェイルトセンサー」使用)
【生産国】中国

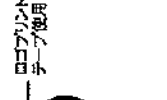

【フェイルトセンサー】
顔まわりに吸汗速乾
素材のフェイルトセン
サーを使用し、汗処理
能力をアップ。

面ファスナー式

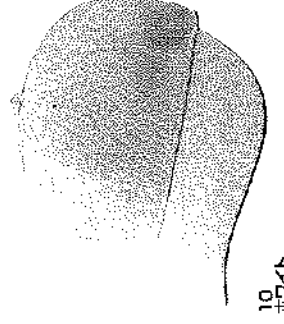

10
ホワイト

ジュニア・角ツバ6 方型オールメッシュジュニアベースボールキャップ

BC063J/¥2,100+消費税
【サイズ】フリーサイズ(52~56cm)

【素材】ポリエステル100% (メッシュ素材) 【生産国】中国



スライド式ファスナー



70
ネイビー

ツバ裏カラーは
グレー

22
ブラック



20
レッド



10
ホワイト



53
ロブルー



90
ブラック

ジュニア・角ツバ6 方型半メッシュジュニアベースボールキャップ
光の触媒作用により消臭効果を発揮。

BC064J/¥1,900+消費税
【サイズ】フリーサイズ(52~56cm)

【素材】ポリエステル100% (半メッシュ素材) 【生産国】中国



スライド式ファスナー

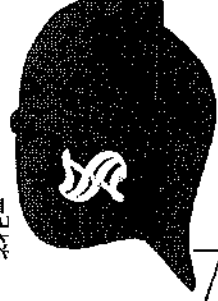

70
ネイビー

ツバ裏カラーは
グレー

20
レッド



10
ホワイト



53
ロブルー



90
ブラック

※商品にマークは付いておりません。

※商品にマークは付いておりません。

ローカストソックス(ウール混天竺編み)
YA240/¥1,600+消費税
 【サイズ】前クリ11cm×後クリ13cm
 【素材】アクリル46%・毛30%・ポリエステル6%ナイロン6%
 【生産国】日本

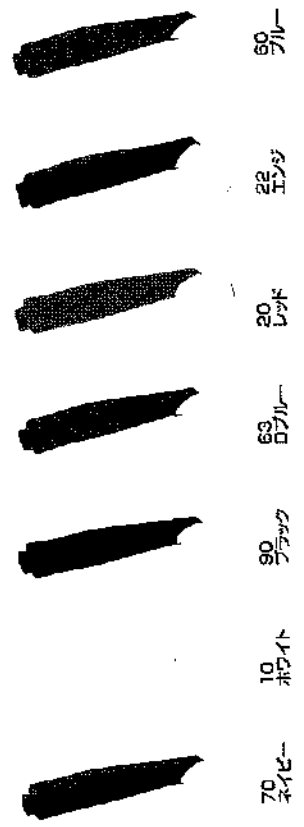

70 ネイビー 10 ホワイト 90 ブラック 99 ロブルー 20 レッド 22 エンジン 90 プル 90 プル

サポートソックス(天竺編み)
 足首周辺エリアを保護するサポートタイプ。
YA0712/¥1,500+消費税
 【素材】ナイロン100%(サポートのみ)ポリエステル100%
 【生産国】日本

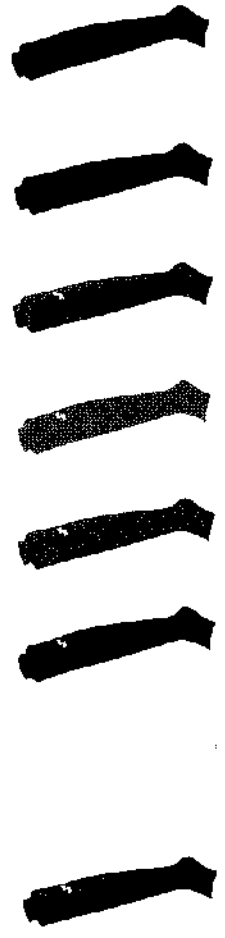

70 ネイビー 10 ホワイト 90 ブラック 99 ロブルー 20 レッド 22 エンジン 70V ネイビー (マーク無し) 90V ブラック (マーク無し)

ローカストソックス(天竺編み)
YA5610/¥1,300+消費税
 【サイズ】前クリ10cm×後クリ12cm
 【素材】ポリエステル100% 【生産国】日本



10 ホワイト 63 ロブルー 22 エンジン 70 ネイビー 90 ブラック 20 レッド

足元をしっかり保護

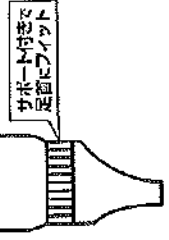

サポート付き
足元にフィット

ジュニアローカストソックス(天竺編み)
YA5610J/¥900+消費税
 【サイズ】前クリ10cm×後クリ11cm
 【素材】ポリエステル100% 【生産国】日本

サポート機能付

ローカストソックス(リブ編み)
YA2201/¥900+消費税
 【サイズ】前クリ10cm×後クリ12cm
 【素材】ナイロン100%(サポートのみ)ポリエステル100%
 【生産国】日本

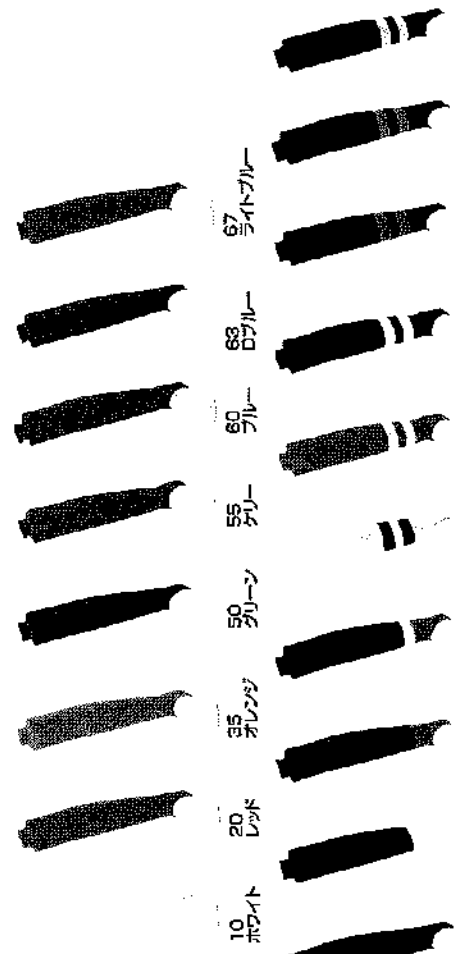

10 ホワイト 20 レッド 35 オレンジ 50 グリーン 55 グレー 60 ブルー 63 ロブルー 67 ライトブルー 7020W ネイビー×ホワイト×レッド 7020V ネイビー×ホワイト×レッド 7010 ホワイト×ホワイト 7050 ネイビー×レッド 7050V ネイビー×レッド 80 パーブル 90 ブラック

伸びのよいリブ編み仕様。



12.7cm
12.5cm
12.7cm

70 ネイビー 80 パーブル 90 ブラック 7010 ホワイト×ホワイト 7050 ネイビー×レッド 7050V ネイビー×レッド 10N ホワイト×ホワイト (日本ライン) 20WV ホワイト×ホワイト (日本ライン) 70WV ホワイト×ホワイト (日本ライン) 70V ホワイト×ホワイト (日本ライン) 70H ホワイト×ホワイト (日本ライン) 900 ブラック×ホワイト (日本ライン) 90S ブラック×ホワイト (日本ライン)

ジュニアレギュラーカストソックス(リブ編み)
YA2210J/¥800+消費税
 【サイズ】前クリ13cm×後クリ15cm
 【素材】ナイロン100%(サポートのみ)ポリエステル100%
 【生産国】日本

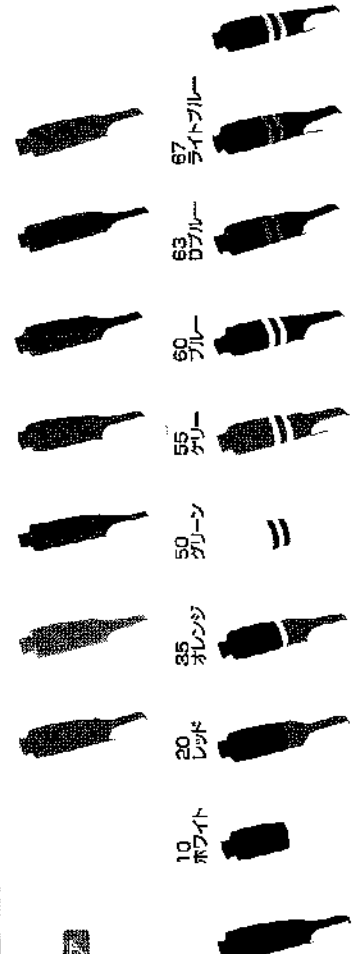

伸びのよいリブ編み仕様。



12.0cm
12.0cm
12.0cm

10 ホワイト 20 レッド 35 オレンジ 50 グリーン 55 グレー 60 ブルー 63 ロブルー 67 ライトブルー 7020W ネイビー×ホワイト×レッド 7020V ネイビー×ホワイト×レッド 7010 ホワイト×ホワイト (日本ライン) 7020WV ネイビー×ホワイト×レッド (日本ライン) 70V ホワイト×ホワイト (日本ライン) 70H ホワイト×ホワイト (日本ライン) 900 ブラック×ホワイト (日本ライン) 90S ブラック×ホワイト (日本ライン)

2足組 5本指ソックス

YA1627 (25~27cm) / オープン価格
YA1629 (27~29cm) / オープン価格

【素材】ポリエステル・綿・ポリウレタン 【生産国】中国

かかと補強

優れたフィット性

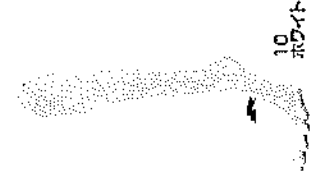

10 ホワイト



70 ネイビー



90 ブラック

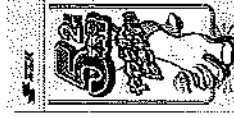

(10カラー・サイズ別)

3D FITTER アーチサポート5本指ソックス

YA1407 (25~27cm) / ¥1,800 + 消費税

YA1409 (27~29cm) / ¥1,800 + 消費税

【素材】ポリエステル・綿・ポリウレタン 【生産国】日本

アーチサポート5本指ソックス
競技用6本指ソックス

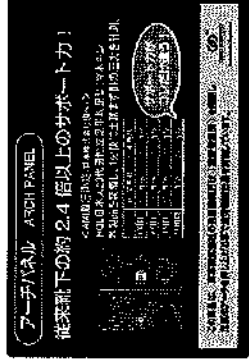

プロ選手使用商品



10 ホワイト



70 ネイビー



90 ブラック

スパイラル着圧ソックス

YA1417 (25~27cm) / ¥1,800 + 消費税

YA1419 (27~29cm) / ¥1,800 + 消費税

【素材】ポリエステル・綿・ポリウレタン 【生産国】日本

スパイラル着圧ソックス
競技用6本指ソックス

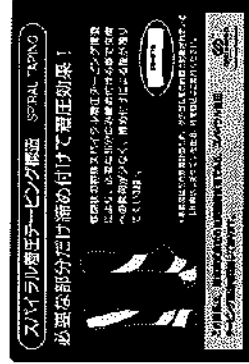

プロ選手使用商品



10 ホワイト



70 ネイビー



90 ブラック

5本指カラーソックス(裏補強)

抗菌・防臭・吸水速乾に優れたドラロン綿を使用。

YA1501 / ¥1,300 + 消費税

【サイズ】(25~28cm)

【素材】綿40%・アクリル40%・ポリエステル10%・ポリウレタン4%
【生産国】日本



70 ネイビー



10 ホワイト



90 ブラック



63 ダブル



80 レッド



88 エンジ

カラーソックス

アーチサポート機能付き。

BSC1500 / ¥1,000 + 消費税

【サイズ】(25~28cm)

【素材】ポリエステル・ポリウレタン 【生産国】日本

平編み

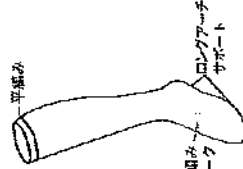

シューガード用マーク
シューガード
サポート



90 ブラック



63 ダブル



80 レッド



88 エンジ



90 パーフル

ソックス

パット

シューズ

インソール

保護
ウェア
オーガ

エア
ライ
ン
オーガ

エア
ソックス
オーガ

エア
ソックス
オーガ

エア
ソックス
オーガ

ソックス

エア
ソックス
オーガ

ソックス

ソックス

ソックス

ソックス

MLB

主力商品

3足組カチューソックス
磨り減りやすい、つま先、かかと部に
トリプル補強を施した3足組カチューソックス。

YA1731C/オープン価格

【サイズ】(19~21cm)

YA1734C/オープン価格

【サイズ】(21~24cm)

YA1737C/オープン価格

【サイズ】(24~27cm)

YA1739C/オープン価格

【サイズ】(26~29cm)

【素材】ポリエステル・綿・ポリウレタン

【生産国】中国

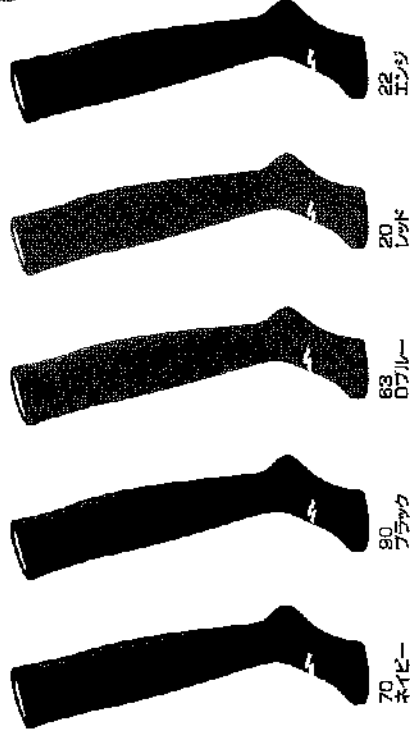

70 ナイビー

90 フラック

63 Dフルー

20 レッド

22 エンジ

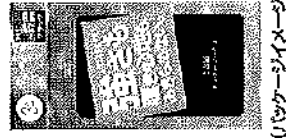

(リッキージイメージ)

3足組ソックス

磨り減りやすい、つま先、かかと部にトリプル補強を施した3足組ソックス。

YA1731/オープン価格

【サイズ】(19~21cm)

YA1734/オープン価格

【サイズ】(21~24cm)

YA1737/オープン価格

【サイズ】(24~27cm)

YA1739/オープン価格

【サイズ】(26~29cm)

【素材】ポリエステル・綿・ポリウレタン

【生産国】中国



10 ホワイト



(ハッキージイメージ)

ベルト

ベースポールベルト

4枚貼り合わせ・耐久性アップ。

YV170/¥1,500+消費税

【サイズ】幅40mm ※ウエスト最大100cmまで対応可能

【素材】本体は合成皮革

バックルはニッケルカラー

【生産国】中国

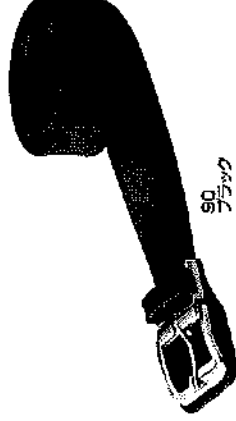

90 フラック



70 ナイビー



63 Dフルー



20 レッド

ベースポールベルト (長尺タイプ)

YV170LA/¥1,800+消費税

【サイズ】幅40mm ※ウエスト最大125cmまで対応可能

【素材】本体は合成皮革

バックルはニッケルカラー

【生産国】中国

エナメルベルト

YV230/¥1,500+消費税

【サイズ】幅40mm×長さ110cm

【素材】本体はニッケルカラー・合成皮革/ヨーロッパ

【生産国】日本



90 フラック



70 ナイビー



63 Dフルー



20 レッド

ジュニア・ベースポールベルト

3枚り合わせ・耐久性アップ。

YV170J/¥1,100+消費税

【サイズ】幅36mm ※ウエスト最大80cmまで対応可能

【素材】本体は合成皮革

バックルはニッケルカラー

【生産国】中国

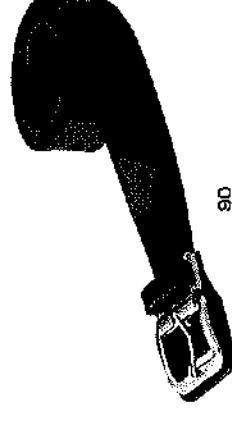

90 フラック



70 ナイビー



63 Dフルー



20 レッド

リストバンド (1個) 薄手ターバー型

YA33/¥900+消費税

【サイズ】15cm

【素材】黒40%・アクリル40%・ポリエステル18%
ポリウレタン4%

【生産国】日本



1070
ホワイト
ナイロン

2010
レッド
ポリエステル



2210
エンジ
ポリエステル

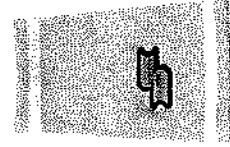

2510
ピンク
ポリエステル



6310
ロザール
ポリエステル



7010
ネイビー
ポリエステル

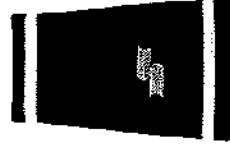

9010
ブラック
ポリエステル

リストバンド (1個) 薄手ターバー型

YA34/¥800+消費税

【サイズ】15cm

【素材】黒40%・アクリル40%・ポリエステル18%
ポリウレタン4%

【生産国】日本

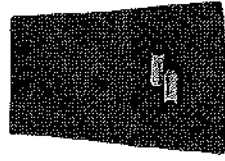

10
ホワイト



22
エンジ

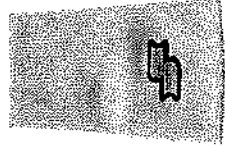

25
ピンク

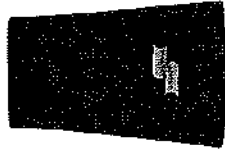

63
ロザール



70
ネイビー

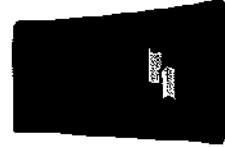

90
ブラック

キルトバンドセップ大

取り付け簡単・便利なバンド。

BUA007HL/¥900+消費税

【サイズ】タテ23.5×ヨコ21.0cm

【素材】表面/ポリエステル100%・中綿/ポリエステル100%
裏面/ポリエステル65%・裏85%

【生産国】日本

10
ホワイト

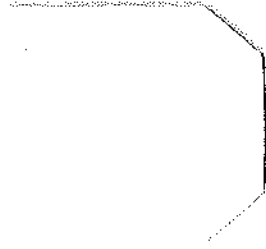

12
アイボリー

95
シルバークレー

キルトバンドセップ小

取り付け簡単・便利なバンド。

BUA007HS/¥750+消費税

【サイズ】タテ18.0×ヨコ17.5cm

【素材】表面/ポリエステル100%・中綿/ポリエステル100%
裏面/ポリエステル65%・裏85%

【生産国】日本

10
ホワイト

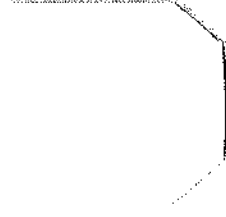

12
アイボリー

95
シルバークレー

キルトバンドセップ大

取り付け簡単・便利なバンド。

BUA007NL/¥800+消費税

【サイズ】タテ23.5×ヨコ17.5cm

【素材】表面/ポリエステル100%・中綿/ポリエステル100%
裏面/ポリエステル65%・裏85%

【生産国】日本

10
ホワイト

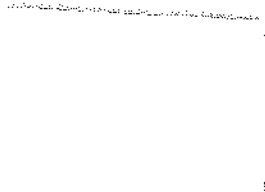

12
アイボリー

95
シルバークレー

キルトバンドセップ小

取り付け簡単・便利なバンド。

BUA007NS/¥650+消費税

【サイズ】タテ18.5×ヨコ15.0cm

【素材】表面/ポリエステル100%・中綿/ポリエステル100%
裏面/ポリエステル65%・裏85%

【生産国】日本

10
ホワイト



12
アイボリー

95
シルバークレー

タテマ

バット

シューズ

イタライタスミ

昇進
ウェア
ホタ

ゴッド
ライン
ホタ

ゴッド
シャツ
ホタ

クラブ
モデル

レディ
ウェア

シャツ

アガ
ウェア

ボウ
ホタ

フリス

クラブ
コート

レディ

MLB



PREJAN

[カスタムオーダー昇華プレジャン]

長袖 ¥11,000 →消費税別

半袖 ¥10,000 →消費税別

【生産国】日本

豊富なデザインとカラーで組み合わせ合わせ無限大。
チームで揃えたい昇華チームプレジャン。

CUSTOM ORDER

PREJAN **オーダー方法**

ベージュプレジャンを基本型に
生地、ベースカラー、フライスを
簡単カスタマイズ!

¥10,000~
[生産国] 日本

STEP

1 スタイルを選択

下記よりスタイルを選択してください。 [初回発注単位] 9着以上からお受けします。その他の選好は、着からお受けします。

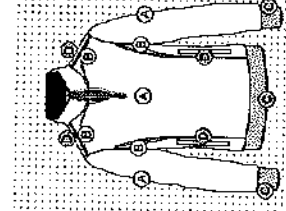

[BWP1411・1411H 型]
プレジャン
ハーフZIP長袖
(中綿)
BWOP1411N
(裏メッシュ)
BWOP1411M
¥13,000
+消費税

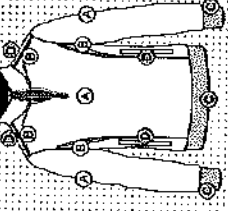

プレジャン
ハーフZIP半袖
(裏メッシュ)
BWOP1411HM
¥11,500
+消費税

[BWP1000 型]

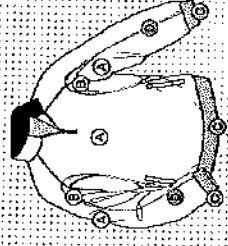

プレジャン
ハーフZIP長袖
(中綿)
BWOP1000NHZ
¥12,500
+消費税

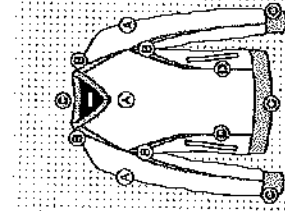

[BWP1410・1410H 型]
プレジャン
Vネック長袖
(中綿)
BWOP1410N
(裏メッシュ)
BWOP1410M
¥11,500
+消費税

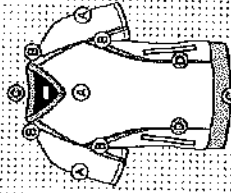

プレジャン
Vネック半袖
(裏メッシュ)
BWOP1410HM
¥10,000
+消費税

[BWP1412 型]

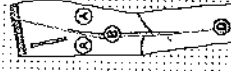

プレジャンハイベン
(裏トリコット)
BWOP1412PT
(裏メッシュ)
BWOP1412PM
¥10,000
+消費税

※BWP1411・1000型の特製フライスカラーはブラックのみで変更できません。

配色指示箇所 >> ① 身頃(プレジャン袖付) ② 切替部分 ③ フライス ④ ハイベン

STEP

2 生地を選択



④ ドットトリップII
生地表面の凸凹ドットに光沢感を持たせ、
やわらかい肌合いの素材です。



⑤ MGクロス
不快な静電気を抑制する導電糸(ユニチカ
製「ガーナ」)を使用。表面に光沢感を持たせ
たしなやかな素材です。

STEP

3 配色を選択

>> 本体カラー①②

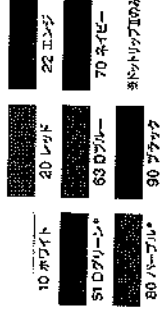

>> ハイベンクカラー③



STEP

4 フライスパターンとカラーを選択

フライスパターン下記④~⑥を選択し、
图中的⑦~⑨それぞれのカラーを選択してください。

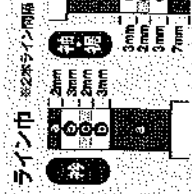
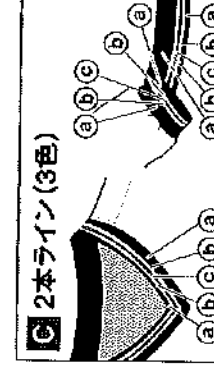
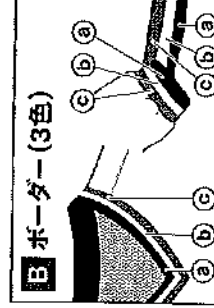

>> フライスカラー④

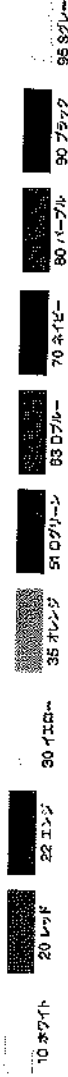

※対応可能サイズ S・M・L・O・XO・XOZ(P305のサイズ表をご参照下さい)



オーダー方法の詳細は、SSK baseball オフィシャルサイトでご確認ください >>

蓄熱プレジヤン Vネック長袖 (裏メッシュ)

BWP1410/¥7,500※消費税別

【サイズ】S・M・L・O・XO・XO2
 【素材】裏/ポリエステル100%(MGクローズ)
 裏/ポリエステル100%

【生産国】ベトナム

Thermotron.

蓄熱素材 サーマトロン



呼吸反則



7010
 ネイビー×ホワイト

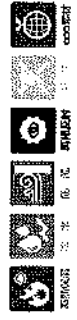

※P298 BWP1412Pと上下セットで着用可能。

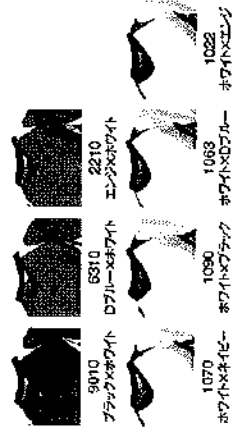

プレジヤン Vネック長袖 (裏メッシュ)

BWP1413/¥4,800※消費税別

【サイズ】S・M・L・O・XO・XO2
 【素材】裏/ポリエステル100%(MGクローズ)
 裏/ポリエステル100%

【生産国】ベトナム



※P298 BWP1412Pと上下セットで着用可能。

透気反則

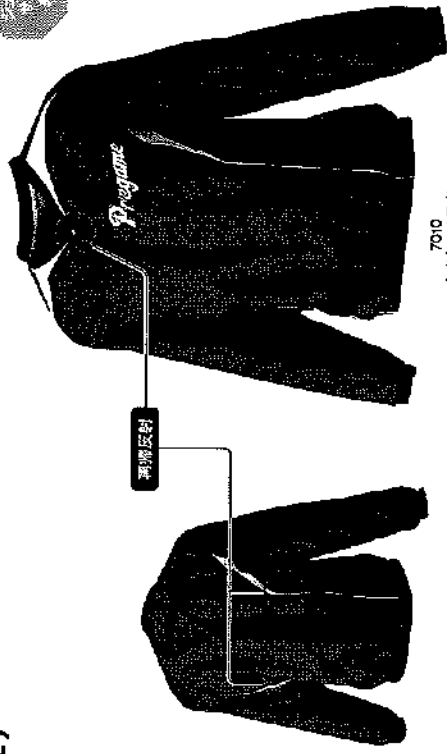

7010
 ネイビー×ホワイト



蓄熱プレジヤン ハーフZIP長袖 (中綿)

BWP1000/¥9,000※消費税別

【サイズ】S・M・L・O・XO・XO2
 【素材】裏/ポリエステル100%(フットリップ裏) 裏/ポリエステル100%(中綿/ポリエステル100%)

【生産国】ベトナム

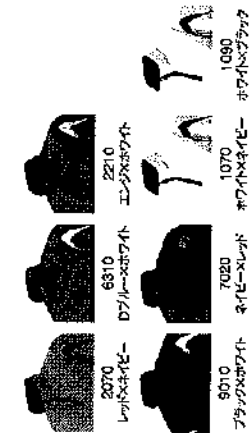

7010
 ネイビー×ホワイト

グラフィ

バット

シューズ

タイクッション

昇華ウェア

ロゴライン

ロゴシャツ

ロゴウェア

シャツ

アウアーウェア

アウター

フリス

フット

フット

フット

フット

フット

フット

フット

フット

プレジヤン ハーフZIP半袖(裏メッシュ)
BWP1411H/¥5,000 +消費税

【サイズ】 S・M・L・O・XO・XO2
【素材】 裏/ポリエステル100%(MGクロス)
【生産国】 ベトナム

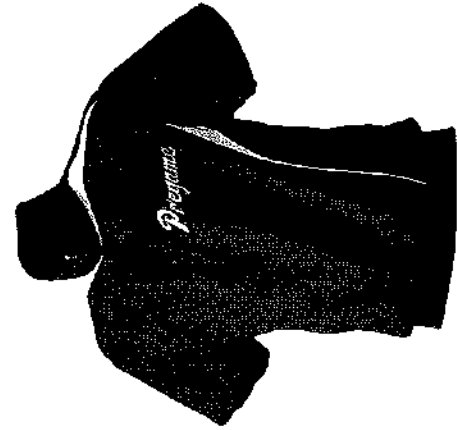

7010
ネイビー×ホワイト

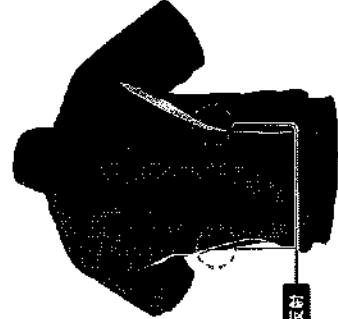

両脇反射

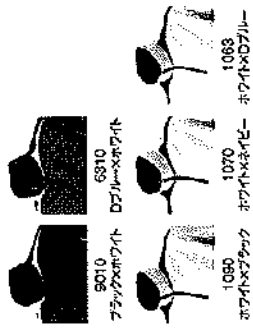

※P298 BWP1412P之
上下セットで着用可能。

プレジヤン Vネック半袖(裏メッシュ)
BWP1410H/¥5,300 +消費税

【サイズ】 S・M・L・O・XO・XO2
【素材】 裏/ポリエステル100%(MGクロス)
【生産国】 ベトナム

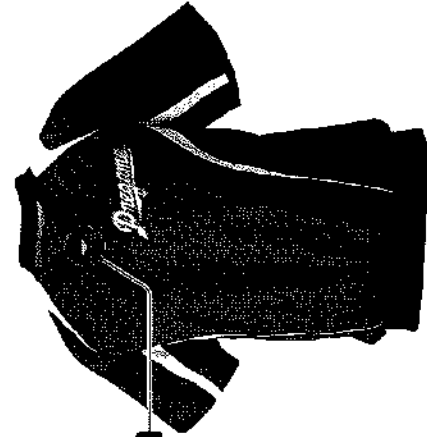

7010
ネイビー×ホワイト

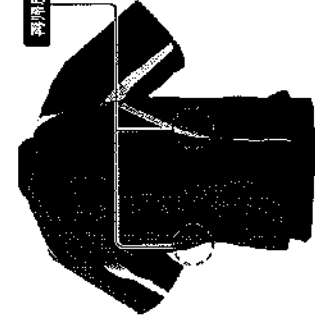

両脇反射



※P298 BWP1412P之上下セットで着用可能。

プレジヤンパンツ(裏メッシュ)
BWP1412P/¥4,800 +消費税

【サイズ】 S・M・L・O・XO・XO2
【素材】 裏/ポリエステル100%(MGクロス)
【生産国】 ベトナム

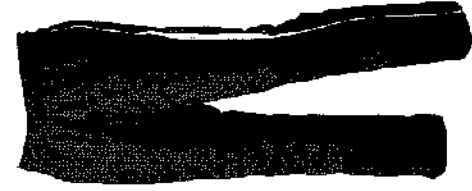

7010
ネイビー×ホワイト

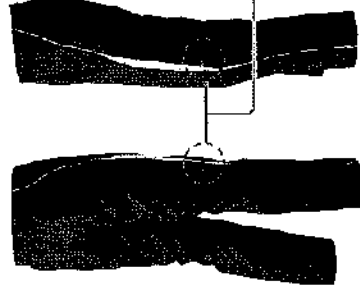

両脇反射



※価格にマーグ代は含まれておりません。

カスタムオーダー[グラウンドコート]

CUSTOM ORDER

GROUND COAT **オーダー方法**

優れた防寒性と
チームの個性をオーダーで。

¥23,000
[生産国] 日本

STEP

1 スタイルを選択

下記よりスタイルを選択してください。【初回発送単位】9番以上からお受けします。その後の追加は1番からお受けします。

[BWG1007 型]

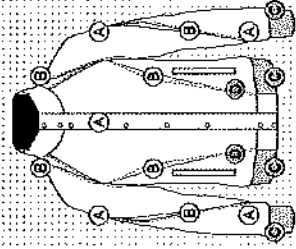

グラウンドコート
フロントフルZIP
+ボタン比翼付き
(中綿)
BWG1007
¥23,000※消費税別

or

[BWG1002 型]

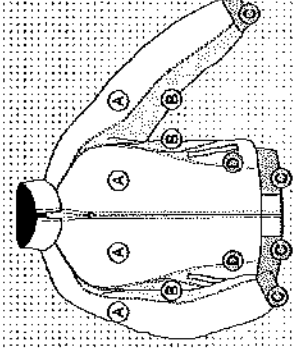

グラウンドコート
フロントフルZIP
(中綿)
BWG1002
¥23,000※消費税別

※BWG1007・1002型の特製フライスカラーはアブラックのみで製造できません。

配色指示箇所>> ①身頃・袖・裾 ②切替部分 ③フライス ④バイピング

STEP

2 生地を選択

STEP

3 配色を選択

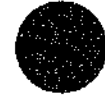

① ドットトリップII

生地表面の凹凸ドットに光沢感を持たせた、やわらかい風合いの素材です。



② ストレッチトリップII

ラミネート加工を施した伸縮性のある素材。従来のグラウンドコートに比べ動きやすさが違います。

>> 本体カラー ④ ⑥

10 ホワイト	20 レッド	22 エンジ	30 イエロー
51 Dブルー	63 Dブルー	70 ネイビー	80 パープル
90 ブラック	※ストリッチIIのみ		

>> バイピングカラー ③

10 ホワイト	20 レッド	22 エンジ	30 イエロー
35 オレンジ	38 ゴールド	51 Dグリーン	63 Dブルー
70 ネイビー	80 パープル	90 ブラック	95 Sグレー

STEP

4 フライスパターンとカラーを選択

フライスパターン下記④～⑥を選択し、
図中の③～⑥それぞれのカラーを選択してください。

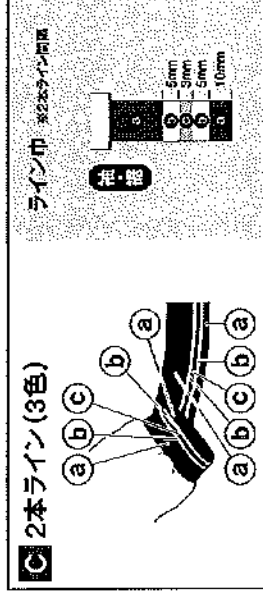
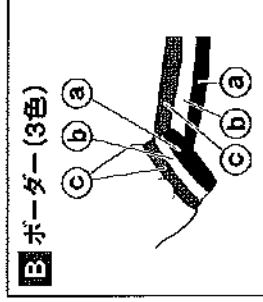
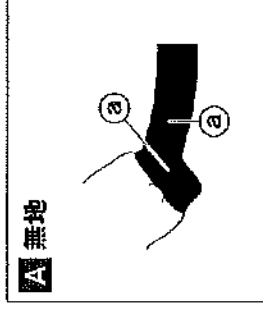

>> フライスカラー ⑤

10 ホワイト	20 レッド	22 エンジ	30 イエロー	35 オレンジ	38 ゴールド	51 Dグリーン	63 Dブルー	70 ネイビー	80 パープル	90 ブラック	95 Sグレー
---------	--------	--------	---------	---------	---------	----------	---------	---------	---------	---------	---------

※対応可能サイズ S・M・L・O・XO・XO2 (P365のサイズ表をご参照下さい)



オーダー方法の詳細は、SSK baseballオフィシャルサイトでご確認ください >>

BASIC GROUND COAT

【ベースシックグラウンドコート】

防寒性と動きやすさにこだわった、
ベースシックアウター。



ベース
グラ
バット
シューズ
インナー
ソックス
グローブ
ヘルメット
キャップ
アウター
マシナ
MLB

蓄熱グラウンドコート フロントフルZIP+ボタン比翼付き(中綿)

BWG1007/¥15,000税込

【サイズ】S・M・L・O・XO・XO2
【素材】蓄熱/ポリエステル100% 裏地/ポリエステル100%
裏布/ポリエステル100% 中綿/ポリエステル100%
リブ/カカリル55%・毛25%・ナイロン20%

(生産国) ベトナム



蓄熱素材 サーマトロン
ストレッチ加工を施した伸縮性のある素材、従来のグラウンドコートに比べ、動きやすさが増します。



7055
ナイビー・スレックアウター

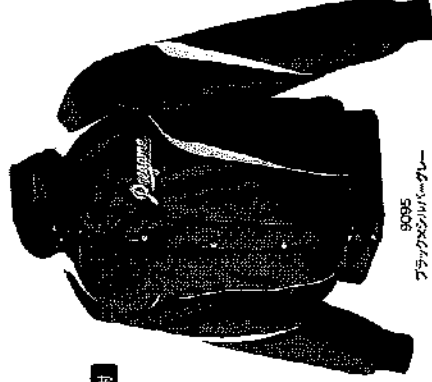

9095
ブラック・メンタルバーグレー

Thermotron

【蓄熱素材 サーマトロン】



stretch LIP 2

【ストレッチリップ 2】

ウレタン加工を施した伸縮性のある素材、従来のグラウンドコートに比べ、動きやすさが増します。

蓄熱グラウンドコート フロントフルZIP(中綿)

BWG1002/¥13,800税込

【サイズ】S・M・L・O・XO・XO2
【素材】蓄熱/ポリエステル100% 裏地/ポリエステル100%
中綿/ポリエステル100% リブ/カカリル55%・毛25%・ナイロン20%

(生産国) 中国・ベトナム



蓄熱素材 サーマトロン
ストレッチ加工を施した伸縮性のある素材、従来のグラウンドコートに比べ、動きやすさが増します。



7010W
ナイビー・スレックアウター

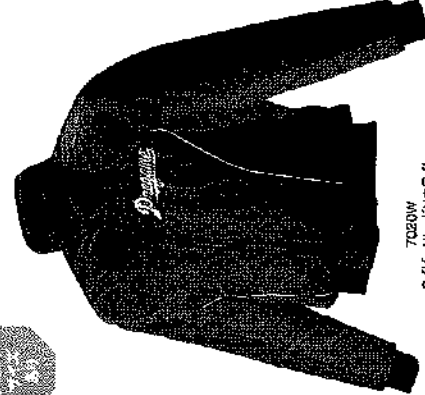

7020W
ナイビー・スレックアウター

stretch LIP 2

【ストレッチリップ 2】

ウレタン加工を施した伸縮性のある素材、従来のグラウンドコートに比べ、動きやすさが増します。

蓄熱グラウンドコート
フロントフルZIP (中綿)

BWG1003/¥12,000 ＋消費税

【サイズ】 S・M・L・O・XO・XO2

【素材】 表地/ポリウレタン加工 裏地/ポリエステル100%
裏布/ポリエステル100% 中綿/ポリエステル100%
リブ/アクリル52%・ポリエステル25%・ウール1623%

【生産国】 ベトナム

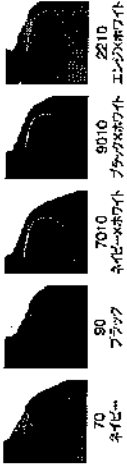

6310
Dブルー×ホワイト



※上の背図写真はネイビーのものです。



【メタリック調マテリアル】
伸縮性のある素材を採用し、動きにフィットします。金属製の裏布が耐風性を高めます。

グラウンドコート
フロントフルZIP (中綿)

BWG1006/¥9,800 ＋消費税

【サイズ】 S・M・L・O・XO・XO2

【素材】 表地/ポリエステル加工 裏地/ポリエステル100%
裏布/ポリエステル100% 中綿/ポリエステル100%
リブ/アクリル52%・ポリエステル25%・ウール23%

【生産国】 ベトナム

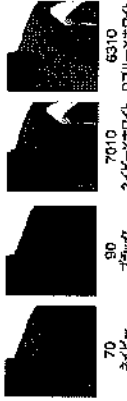

9010
ブラック×ホワイト



※上の背図写真はネイビーのものです。



【ネットリナップII】
生地表面の凹凸ドットに光沢素材を付したせ、やわらかい風合いの素材です。

グラウンドコート
フロントボタン (中綿)

BWG1005/¥7,800 ＋消費税

【サイズ】 S・M・L・O・XO・XO2

【素材】 表地/ポリエステル100%
裏地/ポリエステル100%
中綿/ポリエステル100%
リブ/アクリル52%・ポリエステル25%・ウール1623%

【生産国】 ベトナム

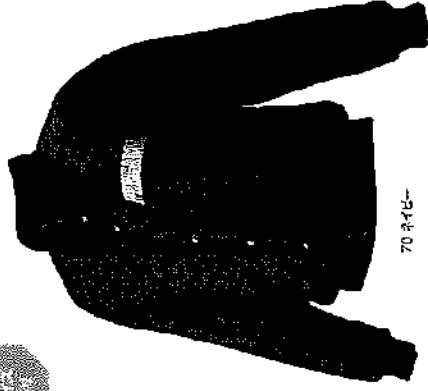
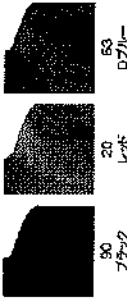

70 ネイビー



【ドット調マテリアル】
細かいドットでハードな印象を出したベージュ系素材です。

黒垂 ウエア オーガ	エコー ライン オーガ	エコー シャツ オーガ	クラフ セブル	レゾ ウエア	シボ	アタ ウエア	アヒガ	ブリッ ク	フリス	スーパ ー	MLB
------------------	-------------------	-------------------	------------	-----------	----	-----------	-----	----------	-----	----------	-----

カスタムオーダー[フリース]

CUSTOM ORDER FLEECE

オーダー方法

着心地のよさはそのままに、
ベースカラーとステッチを
カスタマイズ!

¥11,500（送料別）
日本

STEP

1 スタイルを選択

下記よりスタイルを選択してください。【初回発注単位】9着以上からお受けします。その後の追加は1着からお受けします。

[BWF1700HZ 型]

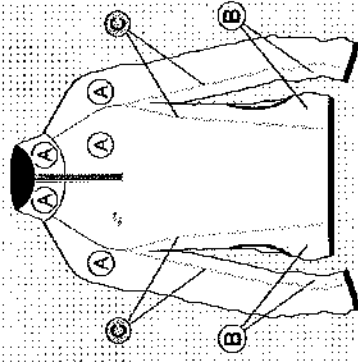

フリースジャケット
ハーフZIP長袖(裏タフタ)

BWGF1700THZ
¥11,500（送料別）

DL

[BWF1700PL 型]

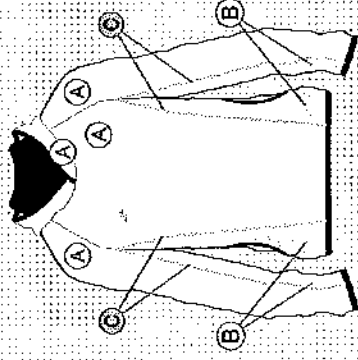

フリースジャケット
長袖パーカ(裏タフタ)

BWGF1700TPL
¥11,500（送料別）

配色指示箇所>> ① 身頃・袖・衿(フード) ② 脇・袖切替部分 ③ ステッチ

STEP

2 配色を選択

>> ① 身頃と袖・衿 ② 切替カラー



>> ステッチカラー ③



STEP

3 マークを選択

・有リ(ゴールド) ・無し

※マークを取り付けた場合、公式戦のベンチ入りが出来ない可能性があります。

※対応可能サイズ S・M・L・O・XO・XO2 (P905のサイズ表をご参照下さい)



オーダー方法の詳細は、SSK baseball オフィシャルサイトでご確認ください >>

BASIC FLEECE

【ベージュ・ブラック・ネイビー・グレー】

移動シーンだけでなく、
ウォームアップにも活躍。

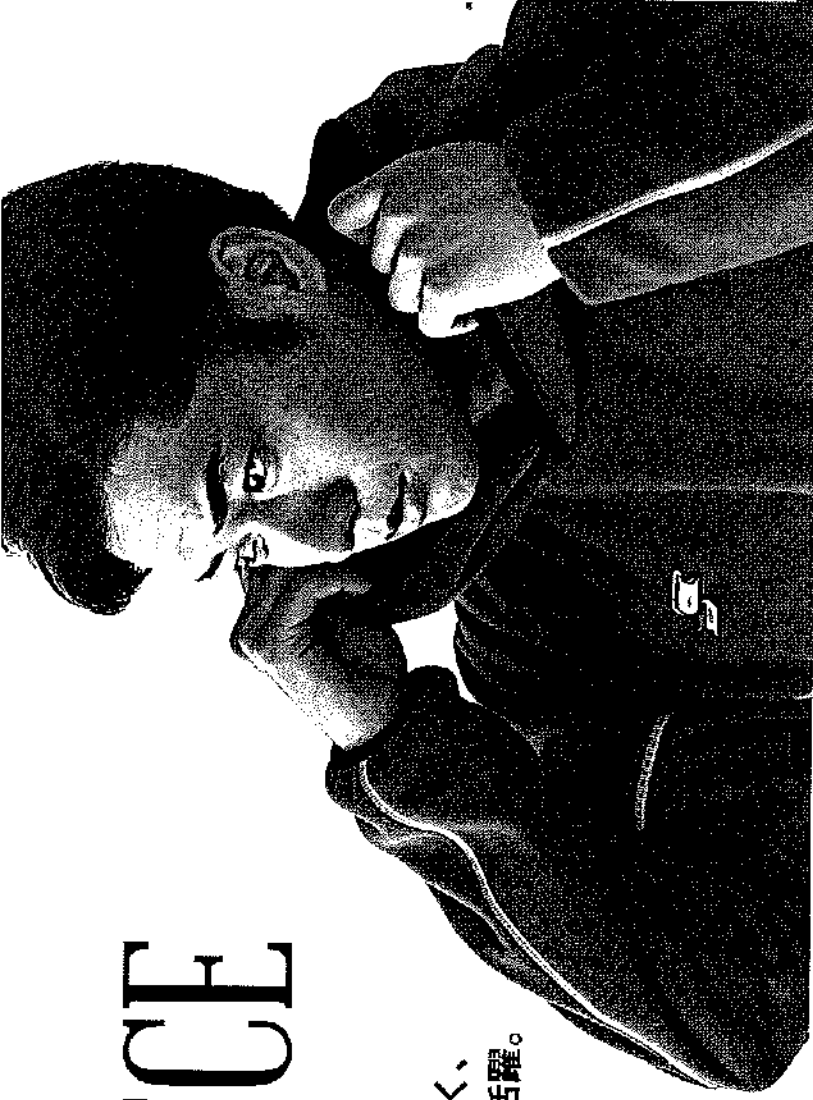

フリースジャケット 長袖パーカ(裏タフタ)

BWF1700PL/¥6,800 ＋消費税

【サイズ】S・M・L・O・XO・XO2

【素材】裏/ポリエステル100% 裏/ポリエステル100%

【生産国】中国



株式会社

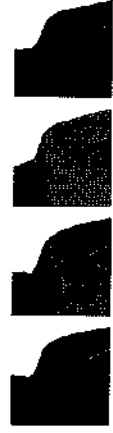

90 フラワー

22 エンジ

20 レッグ

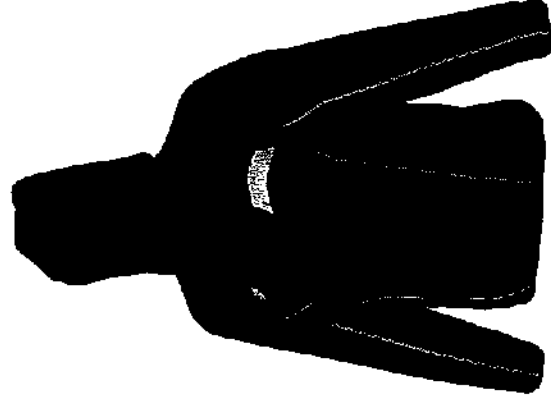

70 ネイビー

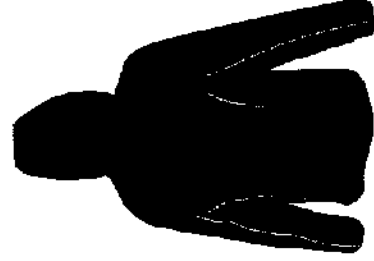

フリースジャケット ハーフZIP長袖(裏タフタ)

BWF1700HZ/¥6,300 ＋消費税

【サイズ】S・M・L・O・XO・XO2

【素材】裏/ポリエステル100% 裏/ポリエステル100%

【生産国】中国



株式会社



6095

2295

2095

2295

2295

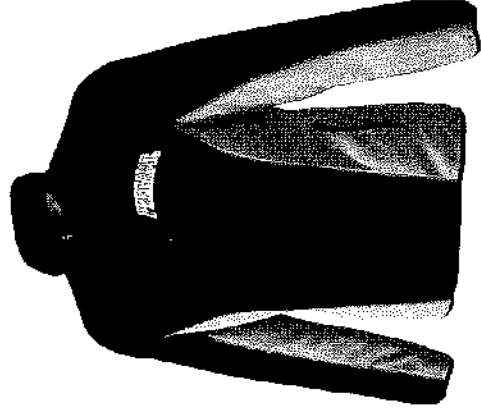

7095

ネイビー・XSグレー

分室 ウェア オナー	工場 ライン オナー	工場 シャツ オナー	クラブ モナル	工場 ウェア	シャツ	分室 ウェア	分室	分室	分室 ウェア	分室	分室	分室
------------------	------------------	------------------	------------	-----------	-----	-----------	----	----	-----------	----	----	----

クラ

ハット

シューズ

インナー

異変
ウェア
オナー

ロー
ライ
オナー

ロング
シャツ
オナー

クラブ
モデル

ロング
ウェア

シャツ

アガ
ウェア

ジャケット

フリース

アウター

MLB

BASIC SERIES JUNIOR

[ベアシックシリーズジュニア]

大人と同じ 機能と性能!



ジュニア プレジアン
Vネック長袖(裏メッシュ)
BWP1413J/¥4,300 ※消費税別

[サイズ] 130・140・150・160
[素材] 裏地がポリエステル100%(M/G/クロス)
裏地がポリエステル100%

[生産国] ベトナム



再掲図例



ジュニア 蓄熱グラウンドコート
フロントフルZIP(中綿)

BWG1002J/¥11,000 ※消費税別

[サイズ] 130・140・150・160
[素材] 裏地がポリウレタン加工 裏地/ポリエステル100%
基布/ポリエステル100% 中綿/ポリエステル100%
リブアクリル55%-ポリエステル25%-ウール23%

[生産国] 中国・ベトナム



7000W
ナイビー-スウェット



stretch LIP 2
[ストレッチリップ2]

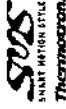

※背面写真は
ナイビー-のものです。

ジュニア 蓄熱グラウンドコート
フロントフルZIP(中綿)

BWP1003J/¥9,000 ※消費税別

[サイズ] 130・140・150・160
[素材] 裏地がポリウレタン加工 裏地/ポリエステル100%
基布/ポリエステル100% 中綿/ポリエステル100%
リブアクリル52%-ポリエステル25%-ウール23%

[生産国] ベトナム



SMART MATERIAL STYLING
Thermacore

6310
Dブルー-スウェット



※背面写真は
ナイビー-のものです。

[タリック調マテリアル]
併用性のある裏材を採用し、
動きが小さいです。全国初の
機能の両立を実現しています。

ジュニア グラウンドコート
フロントフルZIP(中綿)

BWG1006J/¥7,800 ※消費税別

[サイズ] 130・140・150・160
[素材] 裏地がポリウレタン加工 裏地/ポリエステル100%
基布/ポリエステル100% 中綿/ポリエステル100%
リブアクリル52%-ポリエステル25%-ウール23%

[生産国] ベトナム



SMART MATERIAL STYLING

8010
ブラック-スウェット



[ドットリップII]

生地裏面の凹凸ドットに
光沢を効果させ、やわらかい
肌触りを実現しています。

※背面写真は
ナイビー-のものです。

ジュニア グラウンドコート
フロントボタン(中綿)

BWG1005J/¥6,800 ※消費税別

[サイズ] 130・140・150・160
[素材] 裏地がポリウレタン加工 裏地/ポリエステル100%
基布/ポリエステル100% 中綿/ポリエステル100%
リブアクリル52%-ポリエステル25%-ウール23%

[生産国] ベトナム



SMART MATERIAL STYLING

70 ナイビー

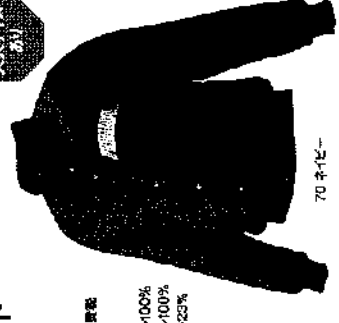

[ドット調マテリアル]
細かいドットでハードな肌
ざいを出したベアシックな
素材です。

ウェアサイズ規格表

XSPO

胸囲 (cm)	82 ~ 86	86 ~ 90	90 ~ 94	94 ~ 98	98 ~ 102	102 ~ 106	106 ~ 110	110 ~ 118	116 ~ 124	122 ~ 130	128 ~ 136
腕囲 (cm)								110 ~ 118	116 ~ 124	122 ~ 130	128 ~ 136
ウエスト (cm)	66 ~ 74	70 ~ 78	74 ~ 82	78 ~ 86	82 ~ 90	86 ~ 94	90 ~ 98	96 ~ 104	102 ~ 110	110 ~ 118	118 ~ 126
身長 (cm)	157 ~ 163	SS									
	162 ~ 168	S									
	167 ~ 173		M	M-B1	M-B2	M-B3					
	172 ~ 178		L	L-B1	L-B2	L-B3	L-B3	L-B4	L-B5	L-B6	L-B7
	177 ~ 183			O	O-B1	O-B2	O-B2	O-B3	O-B4	O-B5	O-B6
	182 ~ 188				XO	XO-B1	XO-B1	XO-B2	XO-B3		
	187 ~ 193					XO2	XO2				

XSPO

ウエスト (cm)	66 ~ 74	70 ~ 78	74 ~ 82	78 ~ 86	82 ~ 90	86 ~ 94	90 ~ 98	96 ~ 104	102 ~ 110	110 ~ 118	118 ~ 126
身長 (cm)	157 ~ 163	SS									
	162 ~ 168	S									
	167 ~ 173		M	M-B1	M-B2	M-B3					
	172 ~ 178		L	L-B1	L-B2	L-B3	L-B3	L-B4	L-B5	L-B6	L-B7
	177 ~ 183			O	O-B1	O-B2	O-B2	O-B3	O-B4	O-B5	O-B6
	182 ~ 188				XO	XO-B1	XO-B1	XO-B2	XO-B3		
	187 ~ 193					XO2	XO2				

※ の枠内のサイズは基本サイズです。

※ の枠内のサイズは別寸サイズ対応です。価格・納期については、SSK 野球用品取扱店にお問い合わせ下さい。

UPW

サイズ	S	M	L	O	XO	XO2
呼称	JASPO	JASPO	JASPO	JASPO	JASPO	JASPO
身長 (cm)	155	160	165	170	175	180
ウエスト (cm)	61	64	67	70	73	76
股下 (cm) ハーフ丈	23	24	25	26	27	28

UPW

サイズ	130	140	150	160	JM	JL
身長 (cm)	125 ~ 136	135 ~ 145	145 ~ 155	155 ~ 165	135 ~ 145	145 ~ 155
胸囲 (cm)	61 ~ 67	64 ~ 72	70 ~ 78	76 ~ 84	64 ~ 72	70 ~ 78
ウエスト (cm)	54 ~ 58	57 ~ 63	61 ~ 67	64 ~ 72	57 ~ 63	61 ~ 67

UPW

サイズ	SS	S	M	L	O	XO	XO2
対応身長 (cm)	157 ~ 163	162 ~ 168	167 ~ 173	172 ~ 178	177 ~ 183	182 ~ 188	187 ~ 193
対応胸囲 (cm)	82 ~ 86	86 ~ 90	90 ~ 94	94 ~ 98	96 ~ 102	102 ~ 106	106 ~ 110

UPW

品番	サイズ	M	L	O	XO	XO2
UPW1301A	対応ウエスト (cm)	76 ~ 81	82 ~ 88	89 ~ 94	95 ~ 100	101 ~ 106
UPW1302A	股下 (cm)	90	90	90	90	90
UPW036	対応ウエスト (cm)	76 ~ 81	82 ~ 87	88 ~ 93	94 ~ 99	100 ~ 105
UPW033	股下 (cm)	90	90	90	90	90
UPW026	対応ウエスト (cm)	76 ~ 81	82 ~ 88	89 ~ 94	95 ~ 100	101 ~ 106
	股下 (cm)	90	90	90	90	90

ウェア

バット

シューズ

インナーウェア

野球ウェア
カテゴリー

ユニフォーム
ライン
カテゴリー

クラブ
モデル

レーシング
ウェア

シャツ

アパレル
ウェア

アパレル

靴

アパレル

アパレル
コート

MLB

マーキング価格表

ユニフォーム	品番	プレスタイプ		チドリ縫付タイプ		直接刺繍タイプ	
		1重(P)	2重(P2)	1重(C)	2重(C2)	1重(D1)	2重(D2)
全胸-背中	MM	¥1,650+消費税	¥2,400+消費税	¥2,750+消費税	¥4,000+消費税		
	MM2	¥2,500+消費税	¥3,650+消費税	¥3,750+消費税	¥4,750+消費税		
片胸	全胸袖小型 (8x15cm)	¥1,320+消費税	¥1,920+消費税	¥2,200+消費税	¥3,200+消費税		
	1文字 (1.6x1.5cm)	¥1,000+消費税	¥1,400+消費税	¥1,500+消費税	¥2,150+消費税		
	3文字以内 (2.0x1.5cm)	¥1,200+消費税	¥1,650+消費税	¥1,800+消費税	¥2,550+消費税		
背ネーム	KO型のみ	¥1,400+消費税	¥1,900+消費税	¥2,250+消費税	¥3,000+消費税		
	20cmまで	¥550+消費税	¥800+消費税	¥900+消費税	¥1,100+消費税		
胸番号	10cmまで	¥250+消費税	¥350+消費税	¥450+消費税	¥500+消費税		
	6cmまで	¥200+消費税	¥300+消費税	¥300+消費税	¥450+消費税		
袖マーク	漢字・英文字	¥550+消費税	¥850+消費税			¥1,250+消費税	¥1,750+消費税

価格

ユニフォーム		品番		価格	
全胸-背中	MM	¥3,750+消費税	¥5,500+消費税	¥3,900+消費税	¥3,600+消費税
	MM2	¥5,250+消費税	¥7,500+消費税	¥3,900+消費税	¥3,600+消費税
片胸	全胸袖小型 (8x15cm)	¥3,000+消費税	¥4,400+消費税	¥2,950+消費税	¥2,500+消費税
	1文字 (1.6x1.5cm)	¥2,200+消費税	¥3,000+消費税	¥2,950+消費税	¥2,500+消費税
	3文字以内 (2.0x1.5cm)	¥2,650+消費税	¥3,600+消費税	¥2,950+消費税	¥2,500+消費税
背ネーム	KO型のみ	¥3,000+消費税		¥2,950+消費税	¥2,950+消費税
	20cmまで	¥1,250+消費税	¥2,000+消費税		
胸番号	10cmまで	¥550+消費税	¥900+消費税		
	6cmまで	¥500+消費税	¥900+消費税		
袖マーク	漢字・英文字	¥1,250+消費税	¥2,000+消費税		

価格

ユニフォーム	品番	フチ取り刺繍タイプ		インクジェットタイプ		3重まで プレス(P)
		フチ取り(P)	2重フチ取り(P2)	フチ取り(C)	3重まで プレス(P)	
全胸-背中	MM	¥3,750+消費税	¥5,500+消費税	¥3,900+消費税	¥3,600+消費税	
	MM2	¥5,250+消費税	¥7,500+消費税	¥3,900+消費税	¥3,600+消費税	
片胸	全胸袖小型 (8x15cm)	¥3,000+消費税	¥4,400+消費税	¥2,950+消費税	¥2,500+消費税	
	1文字 (1.6x1.5cm)	¥2,200+消費税	¥3,000+消費税	¥2,950+消費税	¥2,500+消費税	
	3文字以内 (2.0x1.5cm)	¥2,650+消費税	¥3,600+消費税	¥2,950+消費税	¥2,500+消費税	
背ネーム	KO型のみ	¥3,000+消費税		¥2,950+消費税	¥2,950+消費税	
	20cmまで	¥1,250+消費税	¥2,500+消費税	¥1,270+消費税	¥1,200+消費税	
胸番号	10cmまで	¥550+消費税	¥1,000+消費税	¥800+消費税	¥750+消費税	
	6cmまで	¥500+消費税	¥900+消費税			
袖マーク	漢字・英文字	¥1,250+消費税	¥2,000+消費税			

※インクジェットタイプのカラーはフチのカラールと同色になります。

帽子	品番	プレスタイプ			直接刺繍タイプ			フリッププレス(W) ※ニホに限りません
		1重(P)	2重(P2)	3重(P3)	1重(D)	2重(D2)	3重(D3)	
帽子マーク	1文字 (ワレタ入り)	¥250+消費税	¥350+消費税	¥400+消費税	¥900+消費税	¥1,250+消費税	¥1,750+消費税	¥1,250+消費税
	2文字 (ワレタ入り)	¥300+消費税	¥400+消費税	¥600+消費税	¥1,150+消費税	¥1,500+消費税	¥2,000+消費税	¥1,500+消費税
	3文字 (ワレタ入り)				¥1,400+消費税	¥1,750+消費税	¥2,250+消費税	¥1,750+消費税
					¥1,650+消費税	¥2,000+消費税	¥2,500+消費税	¥2,000+消費税