

店舗・オフィス用カスタムエアコン 設備用パッケージエアコン

みんなにやさしい
キレイな空気。

機種一覧 ウルトラ ゴールド17 neo・暖太郎19	15
室外機 ウルトラ ゴールド23 neo 暖太郎 ラインアップ	21 24 26 33
4方向吹出し特長 オートグルル・スマート人感センサー 電気集塵ユニット	35 42 43
4方向価格 2方向価格 1方向価格	44 55 64
ビルトイン価格 ダクト価格	72 83
天井吊形価格 大容量価格 壁掛形価格	92 101 103
スタンド価格 厨房用価格	111 117
室外機外形図 分岐管・ドレンホース122	119
室外機別売 異タイプ同時運転 耐塩害130	123 129
ワイヤードリモコン 設定変更139	133
全熱交換	141
設備用 Uシリーズ147 内部洗浄可能149 工場150 中温151 農事用153	145
ビル用マルチ 換気扇 旧フィルター	155 157 160
仕様 ウルトラ ゴールド177 neo193 暖太郎197	161
工事情報	203
使用温度 既設配管 能力変化率	206 207 209
JIS B 8616改定 省エネ基準値 従来APFと運転音 フロン対応	211 212 213 222

東芝キャリア営業支援アプリ

東芝キャリア 空調サポート

カタログ閲覧、エラーコード検索、
仕様書や技術資料閲覧等
検索・閲覧が簡単に操作できるアプリ

App Store

Google Play

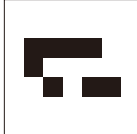

New



スーパーパワーエコ ゴールド
P112形～P160形

New



スマートエコ neo
P112形

お届け先や条件によっては、配送料金を頂く場合がございます。

R32 シングル



配管長50m 高落差30m チャージレス20m

P40形 1.5馬力相当 

冷: 3.6<1.2~4.0>kW
暖: 4.0<0.9~7.1>kW

ワイヤード 省エネneo RBC-AMSU52 ¥47,000

001 RUXA04033JMUB (M)
002 RUXA04033MUB

セット ¥1,030,500

ワイヤレス 送信部 RBC-ATX41 ¥27,600
受信部組込 RBC-AXRU41U ¥18,000

001 RUXA04033JXU (M)
002 RUXA04033XU

セット ¥1,029,100

室内 AIU-RP403H ¥282,000
室外 ROA-RP403HXJ (M)
ROA-RP403HX

パネル RBC-U41PG ¥62,500
別売 スマート人感センサー ワイヤレスリモコン使用不可
TCB-SIR41U ¥15,900

配管長50m 高落差30m チャージレス20m

P45形 1.8馬力相当 

冷: 4.0<1.2~4.5>kW
暖: 4.5<0.9~7.3>kW

ワイヤード 省エネneo RBC-AMSU52 ¥47,000

003 RUXA04533JMUB (M)
004 RUXA04533MUB

セット ¥1,097,500

ワイヤレス 送信部 RBC-ATX41 ¥27,600
受信部組込 RBC-AXRU41U ¥18,000

003 RUXA04533JXU (M)
004 RUXA04533XU

セット ¥1,096,100

室内 AIU-RP453H ¥294,000
室外 ROA-RP453HXJ (M)
ROA-RP453HX

パネル RBC-U41PG ¥62,500
別売 スマート人感センサー ワイヤレスリモコン使用不可
TCB-SIR41U ¥15,900

配管長50m 高落差30m チャージレス20m

P50形 2馬力相当 

冷: 4.5<1.2~5.0>kW
暖: 5.0<0.9~7.8>kW

ワイヤード 省エネneo RBC-AMSU52 ¥47,000

005 RUXA05033JMUB (M)
006 RUXA05033MUB

セット ¥1,158,500

ワイヤレス 送信部 RBC-ATX41 ¥27,600
受信部組込 RBC-AXRU41U ¥18,000

005 RUXA05033JXU (M)
006 RUXA05033XU

セット ¥1,157,100

室内 AIU-RP503H ¥308,000
室外 ROA-RP503HXJ (M)
ROA-RP503HX

パネル RBC-U41PG ¥62,500
別売 スマート人感センサー ワイヤレスリモコン使用不可
TCB-SIR41U ¥15,900

配管長50m 高落差30m チャージレス30m

P56形 2.3馬力相当 

冷: 5.0<1.3~5.6>kW
暖: 5.6<1.3~8.3>kW

ワイヤード 省エネneo RBC-AMSU52 ¥47,000

007 RUXA05633JMUB (M)
008 RUXA05633MUB

セット ¥1,227,500

ワイヤレス 送信部 RBC-ATX41 ¥27,600
受信部組込 RBC-AXRU41U ¥18,000

007 RUXA05633JXU (M)
008 RUXA05633XU

セット ¥1,226,100

室内 AIU-RP563H ¥319,000
室外 ROA-RP563HXJ (M)
ROA-RP563HX

パネル RBC-U41PG ¥62,500
別売 スマート人感センサー ワイヤレスリモコン使用不可
TCB-SIR41U ¥15,900

配管長50m 高落差30m チャージレス30m

P63形 2.5馬力相当 

冷: 5.6<1.3~6.3>kW
暖: 6.3<1.3~9.6>kW

ワイヤード 省エネneo RBC-AMSU52 ¥47,000

009 RUXA06333JMUB (M)
010 RUXA06333MUB

セット ¥1,290,500

ワイヤレス 送信部 RBC-ATX41 ¥27,600
受信部組込 RBC-AXRU41U ¥18,000

009 RUXA06333JXU (M)
010 RUXA06333XU

セット ¥1,289,100

室内 AIU-RP633H ¥334,000
室外 ROA-RP633HXJ (M)
ROA-RP633HX

パネル RBC-U41PG ¥62,500
別売 スマート人感センサー ワイヤレスリモコン使用不可
TCB-SIR41U ¥15,900

配管長50m 高落差30m チャージレス30m

P80形 3馬力相当 

冷: 7.1<1.9~8.0>kW
暖: 8.0<1.3~11.3>kW

ワイヤード 省エネneo RBC-AMSU52 ¥47,000

011 RUXA08033JMUB (M)
012 RUXA08033MUB

セット ¥1,391,500

ワイヤレス 送信部 RBC-ATX41 ¥27,600
受信部組込 RBC-AXRU41U ¥18,000

011 RUXA08033JXU (M)
012 RUXA08033XU

セット ¥1,390,100

室内 AIU-RP803H ¥343,000
室外 ROA-RP803HXJ (M)
ROA-RP803HX

パネル RBC-U41PG ¥62,500
別売 スマート人感センサー ワイヤレスリモコン使用不可
TCB-SIR41U ¥15,900

配管長75m* 高落差30m チャージレス30m

P112形 4馬力相当 

冷: 10.0<3.1~11.2>kW
暖: 11.2<2.6~15.6>kW

ワイヤード 省エネneo RBC-AMSU52 ¥47,000

013 RUXA11233MUB

セット ¥1,585,500

ワイヤレス 送信部 RBC-ATX41 ¥27,600
受信部組込 RBC-AXRU41U ¥18,000

013 RUXA11233XU

セット ¥1,584,100

室内 AIU-RP1123H ¥375,000
室外 ROA-RP1123HX ¥1,101,000
パネル RBC-U41PG ¥62,500
別売 スマート人感センサー ワイヤレスリモコン使用不可
TCB-SIR41U ¥15,900

配管長75m* 高落差30m チャージレス30m

P140形 5馬力相当 

冷: 12.5<3.1~14.0>kW
暖: 14.0<2.6~20.0>kW

ワイヤード 省エネneo RBC-AMSU52 ¥47,000

014 RUXA14033MUB

セット ¥1,864,500

ワイヤレス 送信部 RBC-ATX41 ¥27,600
受信部組込 RBC-AXRU41U ¥18,000

014 RUXA14033XU

セット ¥1,863,100

室内 AIU-RP1403H ¥427,000
室外 ROA-RP1403HX ¥1,328,000
パネル RBC-U41PG ¥62,500
別売 スマート人感センサー ワイヤレスリモコン使用不可
TCB-SIR41U ¥15,900

配管長75m* 高落差30m チャージレス30m

P160形 6馬力相当 

冷: 14.0<3.1~16.0>kW
暖: 16.0<2.6~20.7>kW

ワイヤード 省エネneo RBC-AMSU52 ¥47,000

015 RUXA16033MUB

セット ¥2,026,500

ワイヤレス 送信部 RBC-ATX41 ¥27,600
受信部組込 RBC-AXRU41U ¥18,000

015 RUXA16033XU

セット ¥2,025,100

室内 AIU-RP1603H ¥455,000
室外 ROA-RP1603HX ¥1,462,000
パネル RBC-U41PG ¥62,500
別売 スマート人感センサー ワイヤレスリモコン使用不可
TCB-SIR41U ¥15,900

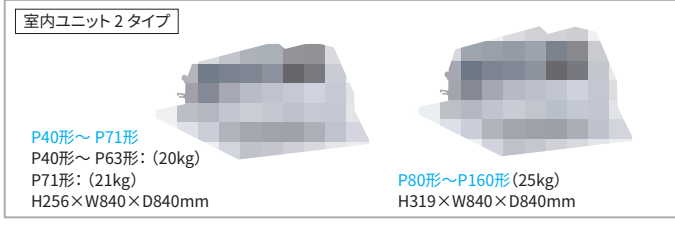

ワイヤード (別売) | ワイヤレス (別売) | スマート人感センサー (別売)

ワイヤード: セット名称 末尾 MUB 用 省エネ neo リモコン RBC-AMSU52

ワイヤレス: セット名称 末尾 XU 用 ワイヤレスリモコン RBC-ATX41 受信部 RBC-AXRU41U (W)

スマート人感センサー: TCB-SIR41U

受信部 4色
(W) グランホワイト (C) マースブラウン (N) アポログレー (K) コスミックブラック
※ (ご注意) ワイヤレスをご注文の際は、受信部の色をご指定ください。

天井パネル4色 + 特注パネル9色 (36ページご参照) パネル・P40形~P160形 (5kg)
H30×W950×D950mm

図: 在庫限りです。弊社営業担当までお問い合わせください。

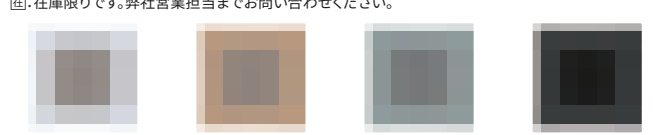

(W) グランホワイト (C) マースブラウン (N) アポログレー (K) コスミックブラック

ウルトラパワーエコ 室外機

P40形~P50形 (≒39kg・≒40kg)
H550×W780*×D290mm
※配管カバー...+69mm

P56形~P63形 (≒48kg・≒49kg)
H714×W859*×D309mm
※配管カバー...+69mm

P112形~P160形 (104kg)
H1,550×W1,010×D370mm

P224形~P280形 (141kg)
H1,550×W1,010×D370mm

P80形 (74kg)
H1,050×W1,010×D370mm



本カタログ掲載商品の価格は希望小売価格です。消費税、配送費、配管パイプ・据付部材・電気・据付工事費、試運転調整費、使用済み商品の引取り費用等は含まれておりません。業務用エアコンを廃棄する場合は、フロン排出抑制法に基づくフロンの回収・運搬・破壊費用が必要です。

R32 同時ツイン

1 リモコン・同時サーモ・同時オンオフ

配管長50m 高落差30m チャージレス30m

P112形 4馬力相当

冷: 10.0<3.1~11.2>kW
暖: 11.2<2.6~15.6>kW

ワイヤード 省エネneo RBC-AMSU52 ¥47,000
016 RUXB11233MUB
セット ¥1,918,400

ワイヤレス 送信部 RBC-ATX41 ¥27,600
受信部組込 RBC-AXRU41U ¥18,000
016 RUXB11233XU
セット ¥1,917,000

室内 AIU-RP563H×2 ¥638,000
室外 ROA-RP1123HX ¥1,101,000
パネル RBC-U41PG×2 ¥125,000
分岐管 RBC-TWP30 ¥7,400
別売 スマート人感センサー ワイヤレスリモコン使用不可
TCB-SIR41U×2 ¥31,800

配管長50m 高落差30m チャージレス30m

P140形 5馬力相当

冷: 12.5<3.1~14.0>kW
暖: 14.0<2.6~20.0>kW

ワイヤード 省エネneo RBC-AMSU52 ¥47,000
017 RUXB14033MUB
セット ¥2,177,400

ワイヤレス 送信部 RBC-ATX41 ¥27,600
受信部組込 RBC-AXRU41U ¥18,000
017 RUXB14033XU
セット ¥2,176,000

室内 AIU-RP713H×2 ¥670,000
室外 ROA-RP1403HX ¥1,328,000
パネル RBC-U41PG×2 ¥125,000
分岐管 RBC-TWP50 ¥7,400
別売 スマート人感センサー ワイヤレスリモコン使用不可
TCB-SIR41U×2 ¥31,800

配管長50m 高落差30m チャージレス30m

P160形 6馬力相当

冷: 14.0<3.1~16.0>kW
暖: 16.0<2.6~20.7>kW

ワイヤード 省エネneo RBC-AMSU52 ¥47,000
018 RUXB16033MUB
セット ¥2,327,400

ワイヤレス 送信部 RBC-ATX41 ¥27,600
受信部組込 RBC-AXRU41U ¥18,000
018 RUXB16033XU
セット ¥2,326,000

室内 AIU-RP803H×2 ¥686,000
室外 ROA-RP1603HX ¥1,462,000
パネル RBC-U41PG×2 ¥125,000
分岐管 RBC-TWP50 ¥7,400
別売 スマート人感センサー ワイヤレスリモコン使用不可
TCB-SIR41U×2 ¥31,800

配管長100m 高落差30m チャージレス30m

P224形 8馬力相当

冷: 20.0<4.9~22.4>kW
暖: 22.4<4.6~28.0>kW

ワイヤード 省エネneo RBC-AMSU52 ¥47,000
019 RUXB22433MUB
セット ¥2,972,800

ワイヤレス 送信部 RBC-ATX41 ¥27,600
受信部組込 RBC-AXRU41U ¥18,000
019 RUXB22433XU
セット ¥2,971,400

室内 AIU-RP1123H×2 ¥750,000
室外 ROA-RP2243HX ¥2,037,000
パネル RBC-U41PG×2 ¥125,000
分岐管 RBC-TWP101 ¥13,800
別売 スマート人感センサー ワイヤレスリモコン使用不可
TCB-SIR41U×2 ¥31,800

配管長100m 高落差30m チャージレス30m

P280形 10馬力相当

冷: 25.0<4.9~28.0>kW
暖: 28.0<4.6~35.0>kW

ワイヤード 省エネneo RBC-AMSU52 ¥47,000
020 RUXB28033MUB
セット ¥3,522,800

ワイヤレス 送信部 RBC-ATX41 ¥27,600
受信部組込 RBC-AXRU41U ¥18,000
020 RUXB28033XU
セット ¥3,521,400

室内 AIU-RP1403H×2 ¥854,000
室外 ROA-RP2803HX ¥2,483,000
パネル RBC-U41PG×2 ¥125,000
分岐管 RBC-TWP101 ¥13,800
別売 スマート人感センサー ワイヤレスリモコン使用不可
TCB-SIR41U×2 ¥31,800

R32 同時トリプル

1 リモコン・同時サーモ・同時オンオフ

配管長100m 高落差30m チャージレス30m

P224形 8馬力相当

冷: 20.0<4.9~22.4>kW
暖: 22.4<4.6~28.0>kW

ワイヤード 省エネneo RBC-AMSU52 ¥47,000
021 RUXC22433MUB
セット ¥3,290,300

ワイヤレス 送信部 RBC-ATX41 ¥27,600
受信部組込 RBC-AXRU41U ¥18,000
021 RUXC22433XU
セット ¥3,288,900

室内 AIU-RP713H×3 ¥1,005,000
室外 ROA-RP2243HX ¥2,037,000
パネル RBC-U41PG×3 ¥187,500
分岐管 RBC-TRP100 ¥13,800
別売 スマート人感センサー ワイヤレスリモコン使用不可
TCB-SIR41U×3 ¥47,700

R32 同時ダブルツイン

1 リモコン・同時サーモ・同時オンオフ

配管長100m 高落差30m チャージレス30m

P224形 8馬力相当

冷: 20.0<4.9~22.4>kW
暖: 22.4<4.6~28.0>kW

ワイヤード 省エネneo RBC-AMSU52 ¥47,000
022 RUXF22433MUB
セット ¥3,638,600

ワイヤレス 送信部 RBC-ATX41 ¥27,600
受信部組込 RBC-AXRU41U ¥18,000
022 RUXF22433XU
セット ¥3,637,200

室内 AIU-RP563H×4 ¥1,276,000
室外 ROA-RP2243HX ¥2,037,000
パネル RBC-U41PG×4 ¥250,000
分岐管 RBC-TWP101 ¥13,800
RBC-TWP30×2 ¥14,800
別売 スマート人感センサー ワイヤレスリモコン使用不可
TCB-SIR41U×4 ¥63,600

配管長100m 高落差30m チャージレス30m

P280形 10馬力相当

冷: 25.0<4.9~28.0>kW
暖: 28.0<4.6~35.0>kW

ワイヤード 省エネneo RBC-AMSU52 ¥47,000
023 RUXF28033MUB
セット ¥4,148,600

ワイヤレス 送信部 RBC-ATX41 ¥27,600
受信部組込 RBC-AXRU41U ¥18,000
023 RUXF28033XU
セット ¥4,147,200

室内 AIU-RP713H×4 ¥1,340,000
室外 ROA-RP2803HX ¥2,483,000
パネル RBC-U41PG×4 ¥250,000
分岐管 RBC-TWP101 ¥13,800
RBC-TWP50×2 ¥14,800
別売 スマート人感センサー ワイヤレスリモコン使用不可
TCB-SIR41U×4 ¥63,600

冷: 冷房能力、暖: 暖房能力、⊕: 単相200V、表記なし: 三相200Vを示します。 …グリーン購入法適合商品 …省エネ法 2015 年基準値クリア

R32 シングル



配管長30m 高落差30m チャージレス20m

P40形 1.5馬力相当

冷：3.6<1.0~4.0>kW
暖：4.0<0.8~6.4>kW

省エネneo RBC-AMSU52 ¥47,000

ワイヤード
[201] RUSA04033JMUB
[202] RUSA04033MUB
セット ¥941,500

ワイヤレス
送信部 RBC-ATX41 ¥27,600
受信部組込 RBC-AXRU41U ¥18,000
[201] RUSA04033JXU
[202] RUSA04033XU
セット ¥940,100

室内 AIU-RP403H ¥282,000
室外 ROA-RP403HSJ ¥550,000
ROA-RP403HS

パネル RBC-U41PG ¥62,500
別売 スマート人感センサー ワイヤレスリモコン使用不可
TCB-SIR41U ¥15,900

配管長30m 高落差30m チャージレス20m

P45形 1.8馬力相当

冷：4.0<1.0~4.5>kW
暖：4.5<0.8~6.7>kW

省エネneo RBC-AMSU52 ¥47,000

ワイヤード
[203] RUSA04533JMUB
[204] RUSA04533MUB
セット ¥1,001,500

ワイヤレス
送信部 RBC-ATX41 ¥27,600
受信部組込 RBC-AXRU41U ¥18,000
[203] RUSA04533JXU
[204] RUSA04533XU
セット ¥1,000,100

室内 AIU-RP453H ¥294,000
室外 ROA-RP453HSJ ¥598,000
ROA-RP453HS

パネル RBC-U41PG ¥62,500
別売 スマート人感センサー ワイヤレスリモコン使用不可
TCB-SIR41U ¥15,900

配管長50m 高落差30m チャージレス20m

P50形 2馬力相当

冷：4.5<1.2~5.0>kW
暖：5.0<0.9~7.6>kW

省エネneo RBC-AMSU52 ¥47,000

ワイヤード
[205] RUSA05033JMUB
[206] RUSA05033MUB
セット ¥1,056,500

ワイヤレス
送信部 RBC-ATX41 ¥27,600
受信部組込 RBC-AXRU41U ¥18,000
[205] RUSA05033JXU
[206] RUSA05033XU
セット ¥1,055,100

室内 AIU-RP503H ¥308,000
室外 ROA-RP503HSJ ¥639,000
ROA-RP503HS

パネル RBC-U41PG ¥62,500
別売 スマート人感センサー ワイヤレスリモコン使用不可
TCB-SIR41U ¥15,900

配管長50m 高落差30m チャージレス20m

P56形 2.3馬力相当

冷：5.0<1.2~5.6>kW
暖：5.6<0.9~8.1>kW

省エネneo RBC-AMSU52 ¥47,000

ワイヤード
[207] RUSA05633JMUB
[208] RUSA05633MUB
セット ¥1,116,500

ワイヤレス
送信部 RBC-ATX41 ¥27,600
受信部組込 RBC-AXRU41U ¥18,000
[207] RUSA05633JXU
[208] RUSA05633XU
セット ¥1,115,100

室内 AIU-RP563H ¥319,000
室外 ROA-RP563HSJ ¥688,000
ROA-RP563HS

パネル RBC-U41PG ¥62,500
別売 スマート人感センサー ワイヤレスリモコン使用不可
TCB-SIR41U ¥15,900

配管長50m 高落差30m チャージレス20m

P63形 2.5馬力相当

冷：5.6<1.3~6.3>kW
暖：6.3<1.3~8.3>kW

省エネneo RBC-AMSU52 ¥47,000

ワイヤード
[209] RUSA06334JMUB
[210] RUSA06334MUB
セット ¥1,173,500

ワイヤレス
送信部 RBC-ATX41 ¥27,600
受信部組込 RBC-AXRU41U ¥18,000
[209] RUSA06334JXU
[210] RUSA06334XU
セット ¥1,172,100

室内 AIU-RP633H ¥334,000
室外 ROA-RP634HSJ ¥730,000
ROA-RP634HS

パネル RBC-U41PG ¥62,500
別売 スマート人感センサー ワイヤレスリモコン使用不可
TCB-SIR41U ¥15,900

配管長50m 高落差30m チャージレス30m

P80形 3馬力相当

冷：7.1<1.7~8.0>kW
暖：8.0<1.3~10.6>kW

省エネneo RBC-AMSU52 ¥47,000

ワイヤード
[211] RUSA08033JMUB
[212] RUSA08033MUB
セット ¥1,262,500

ワイヤレス
送信部 RBC-ATX41 ¥27,600
受信部組込 RBC-AXRU41U ¥18,000
[211] RUSA08033JXU
[212] RUSA08033XU
セット ¥1,261,100

室内 AIU-RP803H ¥343,000
室外 ROA-RP803HSJ ¥810,000
ROA-RP803HS

パネル RBC-U41PG ¥62,500
別売 スマート人感センサー ワイヤレスリモコン使用不可
TCB-SIR41U ¥15,900

配管長75m* 高落差30m チャージレス30m

P112形 4馬力相当

冷：10.0<3.1~11.2>kW
暖：11.2<2.4~14.0>kW

省エネneo RBC-AMSU52 ¥47,000

ワイヤード
[213] RUSA11234MUB
セット ¥1,438,500

ワイヤレス
送信部 RBC-ATX41 ¥27,600
受信部組込 RBC-AXRU41U ¥18,000
[213] RUSA11234XU
セット ¥1,437,100

室内 AIU-RP1123H ¥375,000
室外 ROA-RP1124HS ¥954,000
RBC-U41PG ¥62,500
別売 スマート人感センサー ワイヤレスリモコン使用不可
TCB-SIR41U ¥15,900

配管長75m* 高落差30m チャージレス30m

P140形 5馬力相当

冷：12.5<3.1~14.0>kW
暖：14.0<2.6~19.0>kW

省エネneo RBC-AMSU52 ¥47,000

ワイヤード
[214] RUSA14034MUB
セット ¥1,683,500

ワイヤレス
送信部 RBC-ATX41 ¥27,600
受信部組込 RBC-AXRU41U ¥18,000
[214] RUSA14034XU
セット ¥1,682,100

室内 AIU-RP1403H ¥427,000
室外 ROA-RP1404HS ¥1,147,000
RBC-U41PG ¥62,500
別売 スマート人感センサー ワイヤレスリモコン使用不可
TCB-SIR41U ¥15,900

配管長75m* 高落差30m チャージレス30m

P160形 6馬力相当

冷：14.0<3.1~16.0>kW
暖：16.0<2.6~20.7>kW

省エネneo RBC-AMSU52 ¥47,000

ワイヤード
[215] RUSA16034MUB
セット ¥1,830,500

ワイヤレス
送信部 RBC-ATX41 ¥27,600
受信部組込 RBC-AXRU41U ¥18,000
[215] RUSA16034XU
セット ¥1,829,100

室内 AIU-RP1603H ¥455,000
室外 ROA-RP1604HS ¥1,266,000
RBC-U41PG ¥62,500
別売 スマート人感センサー ワイヤレスリモコン使用不可
TCB-SIR41U ¥15,900

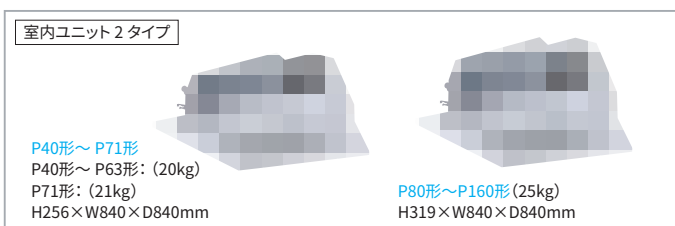

ワイヤード(別売) ワイヤレス(別売) スマート人感センサー(別売)



受信部 4色
(W) グランホワイト (O) マースブラウン (N) アプログレー (K) コスミックブラック
※(ご注意) ワイヤレスをご注文の際は、受信部の色をご指定ください。

スーパーパワーエコゴールド 室外機

P40形・P45形 (≒34kg・≒35kg)
P50形~P63形 (≒39kg・≒40kg)
H550×W780*×D290mm
※配管カバー…+69mm

P80形 (≒48kg・≒49kg)
H714×W859*×D309mm
※配管カバー…+69mm



P112形 (69kg)
P140形 (76kg)
P160形 (79kg)
H1,050×W1,010×D370mm

P224形・P280形 (141kg)
H1,550×W1,010×D370mm

天井パネル4色 + 特注パネル9色 (36ページご参照) パネル・P40形~P160形 (5kg)
H30×W950×D950mm

図：在庫限りです。弊社営業担当までお問い合わせください。

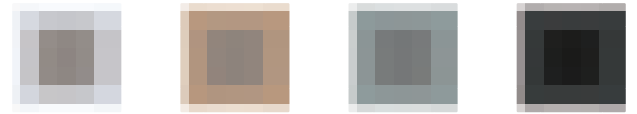

(W) グランホワイト (C) マースブラウン (N) アプログレー (K) コスミックブラック

本カタログ掲載商品の価格は希望小売価格です。消費税、配送費、配管パイプ・据付部材・電気・据付工事費、試運転調整費、使用済み商品の引取り費用等は含まれておりません。業務用エアコンを廃棄する場合は、フロン排出抑制法に基づくフロンの回収・運搬・破壊費用が必要です。

R32 同時ツイン

1リモコン・同時サーモ・同時オンオフ

配管長50m 高落差30m チャージレス30m

P80形 3馬力相当

冷: 7.1$(1.7 \sim 8.0)$kW
暖: 8.0$(1.3 \sim 10.6)$kW

省エネneo RBC-AMSU52 ¥47,000

ワイヤード **[216]** RUSB08033JMUB
[217] RUSB08033MUB
セット ¥1,553,400

ワイヤレス 送信部 RBC-ATX41 ¥27,600
受信部組込 RBC-AXRU41U ¥18,000

[216] RUSB08033JXU
[217] RUSB08033XU
セット ¥1,552,000

室内 AIU-RP403H×2 ¥564,000
室外 ROA-RP803HSJ
ROA-RP803HS ¥810,000

パネル RBC-U41PG×2 ¥125,000
分岐管 RBC-TWP30 ¥7,400

別売 スマート人感センサー ワイヤレスリモコン使用不可
TCB-SIR41U×2 ¥31,800

配管長50m 高落差30m チャージレス30m

P112形 4馬力相当

冷: 10.0$(3.1 \sim 11.2)$kW
暖: 11.2$(2.4 \sim 14.0)$kW

省エネneo RBC-AMSU52 ¥47,000

ワイヤード **[218]** RUSB11234MUB
セット ¥1,771,400

ワイヤレス 送信部 RBC-ATX41 ¥27,600
受信部組込 RBC-AXRU41U ¥18,000

[218] RUSB11234XU
セット ¥1,770,000

室内 AIU-RP563H×2 ¥638,000
室外 ROA-RP1124HS ¥954,000
パネル RBC-U41PG×2 ¥125,000
分岐管 RBC-TWP30 ¥7,400

別売 スマート人感センサー ワイヤレスリモコン使用不可
TCB-SIR41U×2 ¥31,800

配管長50m 高落差30m チャージレス30m

P140形 5馬力相当

冷: 12.5$(3.1 \sim 14.0)$kW
暖: 14.0$(2.6 \sim 19.0)$kW

省エネneo RBC-AMSU52 ¥47,000

ワイヤード **[219]** RUSB14034MUB
セット ¥1,996,400

ワイヤレス 送信部 RBC-ATX41 ¥27,600
受信部組込 RBC-AXRU41U ¥18,000

[219] RUSB14034XU
セット ¥1,995,000

室内 AIU-RP713H×2 ¥670,000
室外 ROA-RP1404HS ¥1,147,000
パネル RBC-U41PG×2 ¥125,000
分岐管 RBC-TWP50 ¥7,400

別売 スマート人感センサー ワイヤレスリモコン使用不可
TCB-SIR41U×2 ¥31,800

配管長50m 高落差30m チャージレス30m

P160形 6馬力相当

冷: 14.0$(3.1 \sim 16.0)$kW
暖: 16.0$(2.6 \sim 20.7)$kW

省エネneo RBC-AMSU52 ¥47,000

ワイヤード **[220]** RUSB16034MUB
セット ¥2,131,400

ワイヤレス 送信部 RBC-ATX41 ¥27,600
受信部組込 RBC-AXRU41U ¥18,000

[220] RUSB16034XU
セット ¥2,130,000

室内 AIU-RP803H×2 ¥686,000
室外 ROA-RP1604HS ¥1,266,000
パネル RBC-U41PG×2 ¥125,000
分岐管 RBC-TWP50 ¥7,400

別売 スマート人感センサー ワイヤレスリモコン使用不可
TCB-SIR41U×2 ¥31,800

配管長100m 高落差30m チャージレス30m

P224形 8馬力相当

冷: 20.0$(4.9 \sim 22.4)$kW
暖: 22.4$(4.6 \sim 28.0)$kW

省エネneo RBC-AMSU52 ¥47,000

ワイヤード **[221]** RUSB22433MUB
セット ¥2,706,800

ワイヤレス 送信部 RBC-ATX41 ¥27,600
受信部組込 RBC-AXRU41U ¥18,000

[221] RUSB22433XU
セット ¥2,705,400

室内 AIU-RP1123H×2 ¥750,000
室外 ROA-RP2243HS ¥1,771,000
パネル RBC-U41PG×2 ¥125,000
分岐管 RBC-TWP101 ¥13,800

別売 スマート人感センサー ワイヤレスリモコン使用不可
TCB-SIR41U×2 ¥31,800

配管長100m 高落差30m チャージレス30m

P280形 10馬力相当

冷: 25.0$(4.9 \sim 28.0)$kW
暖: 28.0$(4.6 \sim 35.0)$kW

省エネneo RBC-AMSU52 ¥47,000

ワイヤード **[222]** RUSB28033MUB
セット ¥3,218,800

ワイヤレス 送信部 RBC-ATX41 ¥27,600
受信部組込 RBC-AXRU41U ¥18,000

[222] RUSB28033XU
セット ¥3,217,400

室内 AIU-RP1403H×2 ¥854,000
室外 ROA-RP2803HS ¥2,179,000
パネル RBC-U41PG×2 ¥125,000
分岐管 RBC-TWP101 ¥13,800

別売 スマート人感センサー ワイヤレスリモコン使用不可
TCB-SIR41U×2 ¥31,800

R32 同時トリプル

1リモコン・同時サーモ・同時オンオフ

配管長50m 高落差30m チャージレス30m

P160形 6馬力相当

冷: 14.0$(3.1 \sim 16.0)$kW
暖: 16.0$(2.6 \sim 20.7)$kW

省エネneo RBC-AMSU52 ¥47,000

ワイヤード **[223]** RUSC16034MUB
セット ¥2,438,300

ワイヤレス 送信部 RBC-ATX41 ¥27,600
受信部組込 RBC-AXRU41U ¥18,000

[223] RUSC16034XU
セット ¥2,436,900

室内 AIU-RP503H×3 ¥924,000
室外 ROA-RP1604HS ¥1,266,000
パネル RBC-U41PG×3 ¥187,500
分岐管 RBC-TRP100 ¥13,800

別売 スマート人感センサー ワイヤレスリモコン使用不可
TCB-SIR41U×3 ¥47,700

配管長100m 高落差30m チャージレス30m

P224形 8馬力相当

冷: 20.0$(4.9 \sim 22.4)$kW
暖: 22.4$(4.6 \sim 28.0)$kW

省エネneo RBC-AMSU52 ¥47,000

ワイヤード **[224]** RUSC22433MUB
セット ¥3,024,300

ワイヤレス 送信部 RBC-ATX41 ¥27,600
受信部組込 RBC-AXRU41U ¥18,000

[224] RUSC22433XU
セット ¥3,022,900

室内 AIU-RP713H×3 ¥1,005,000
室外 ROA-RP2243HS ¥1,771,000
パネル RBC-U41PG×3 ¥187,500
分岐管 RBC-TRP100 ¥13,800

別売 スマート人感センサー ワイヤレスリモコン使用不可
TCB-SIR41U×3 ¥47,700

R32 同時ダブルツイン

1リモコン・同時サーモ・同時オンオフ

配管長100m 高落差30m チャージレス30m

P224形 8馬力相当

冷: 20.0$(4.9 \sim 22.4)$kW
暖: 22.4$(4.6 \sim 28.0)$kW

省エネneo RBC-AMSU52 ¥47,000

ワイヤード **[225]** RUSF22433MUB
セット ¥3,372,600

ワイヤレス 送信部 RBC-ATX41 ¥27,600
受信部組込 RBC-AXRU41U ¥18,000

[225] RUSF22433XU
セット ¥3,371,200

室内 AIU-RP563H×4 ¥1,276,000
室外 ROA-RP2243HS ¥1,771,000
パネル RBC-U41PG×4 ¥250,000
分岐管 RBC-TWP101 ¥13,800
RBC-TWP30×2 ¥14,800

別売 スマート人感センサー ワイヤレスリモコン使用不可
TCB-SIR41U×4 ¥63,600

配管長100m 高落差30m チャージレス30m

P280形 10馬力相当

冷: 25.0$(4.9 \sim 28.0)$kW
暖: 28.0$(4.6 \sim 35.0)$kW

省エネneo RBC-AMSU52 ¥47,000

ワイヤード **[226]** RUSF28033MUB
セット ¥3,844,600

ワイヤレス 送信部 RBC-ATX41 ¥27,600
受信部組込 RBC-AXRU41U ¥18,000

[226] RUSF28033XU
セット ¥3,843,200

室内 AIU-RP713H×4 ¥1,340,000
室外 ROA-RP2803HS ¥2,179,000
パネル RBC-U41PG×4 ¥250,000
分岐管 RBC-TWP101 ¥13,800
RBC-TWP50×2 ¥14,800

別売 スマート人感センサー ワイヤレスリモコン使用不可
TCB-SIR41U×4 ¥63,600

R32 シングル



配管長50m 高落差30m チャージレス20m

P63形 2.5馬力相当

冷: 5.6<1.8~6.3>kW
暖: 5.6<1.3~8.0>kW

省エネneo RBC-AMSU52 ¥47,000

ワイヤード
401 RUEA06331JMUB
402 RUEA06331MUB
セット ¥1,083,500

ワイヤレス
送信部 RBC-ATX41 ¥27,600
受信部組込 RBC-AXRU41U ¥18,000
401 RUEA06331JXU
402 RUEA06331XU
セット ¥1,082,100

室内 AIU-RP633H ¥334,000
室外 ROA-RP631HJ ¥640,000
パネル RBC-U41PG ¥62,500
別売 スマート人感センサー ワイヤレスリモコン使用不可 TCB-SIR41U ¥15,900

配管長40m 高落差30m チャージレス20m

P80形 3馬力相当

冷: 7.1<1.9~8.0>kW
暖: 7.1<1.3~10.0>kW

省エネneo RBC-AMSU52 ¥47,000

ワイヤード
403 RUEA08031JMUB
404 RUEA08031MUB
セット ¥1,161,500

ワイヤレス
送信部 RBC-ATX41 ¥27,600
受信部組込 RBC-AXRU41U ¥18,000
403 RUEA08031JXU
404 RUEA08031XU
セット ¥1,160,100

室内 AIU-RP803H ¥343,000
室外 ROA-RP801HJ ¥709,000
パネル RBC-U41PG ¥62,500
別売 スマート人感センサー ワイヤレスリモコン使用不可 TCB-SIR41U ¥15,900

配管長50m 高落差30m チャージレス30m

P112形 4馬力相当

冷: 10.0<3.1~11.2>kW
暖: 10.0<2.6~12.5>kW

省エネneo RBC-AMSU52 ¥47,000

ワイヤード
405 RUEA11232MUB
セット ¥1,319,500

ワイヤレス
送信部 RBC-ATX41 ¥27,600
受信部組込 RBC-AXRU41U ¥18,000
405 RUEA11232XU
セット ¥1,318,100

室内 AIU-RP1123H ¥375,000
室外 ROA-RP1122H ¥835,000
パネル RBC-U41PG ¥62,500
別売 スマート人感センサー ワイヤレスリモコン使用不可 TCB-SIR41U ¥15,900

配管長50m 高落差30m チャージレス30m

P140形 5馬力相当

冷: 12.5<3.1~14.0>kW
暖: 12.5<2.6~16.0>kW

省エネneo RBC-AMSU52 ¥47,000

ワイヤード
406 RUEA14031MUB
セット ¥1,541,500

ワイヤレス
送信部 RBC-ATX41 ¥27,600
受信部組込 RBC-AXRU41U ¥18,000
406 RUEA14031XU
セット ¥1,540,100

室内 AIU-RP1403H ¥427,000
室外 ROA-RP1401H ¥1,005,000
パネル RBC-U41PG ¥62,500
別売 スマート人感センサー ワイヤレスリモコン使用不可 TCB-SIR41U ¥15,900

配管長50m 高落差30m チャージレス30m

P160形 6馬力相当

冷: 14.0<3.1~16.0>kW
暖: 14.0<2.6~18.0>kW

省エネneo RBC-AMSU52 ¥47,000

ワイヤード
407 RUEA16031MUB
セット ¥1,674,500

ワイヤレス
送信部 RBC-ATX41 ¥27,600
受信部組込 RBC-AXRU41U ¥18,000
407 RUEA16031XU
セット ¥1,673,100

室内 AIU-RP1603H ¥455,000
室外 ROA-RP1601H ¥1,110,000
パネル RBC-U41PG ¥62,500
別売 スマート人感センサー ワイヤレスリモコン使用不可 TCB-SIR41U ¥15,900

R32 同時ツイン

1リモコン・同時サーモ・同時オンオフ



配管長50m 高落差30m チャージレス30m

P112形 4馬力相当

冷: 10.0<3.1~11.2>kW
暖: 10.0<2.6~12.5>kW

省エネneo RBC-AMSU52 ¥47,000

ワイヤード
408 RUEB11232MUB
セット ¥1,652,400

ワイヤレス
送信部 RBC-ATX41 ¥27,600
受信部組込 RBC-AXRU41U ¥18,000
408 RUEB11232XU
セット ¥1,651,000

室内 AIU-RP563H×2 ¥638,000
室外 ROA-RP1122H ¥835,000
パネル RBC-U41PG×2 ¥125,000
分岐管 RBC-TWP30 ¥7,400
別売 スマート人感センサー ワイヤレスリモコン使用不可 TCB-SIR41U×2 ¥31,800

配管長50m 高落差30m チャージレス30m

P140形 5馬力相当

冷: 12.5<3.1~14.0>kW
暖: 12.5<2.6~16.0>kW

省エネneo RBC-AMSU52 ¥47,000

ワイヤード
409 RUEB14031MUB
セット ¥1,854,400

ワイヤレス
送信部 RBC-ATX41 ¥27,600
受信部組込 RBC-AXRU41U ¥18,000
409 RUEB14031XU
セット ¥1,853,000

室内 AIU-RP713H×2 ¥670,000
室外 ROA-RP1401H ¥1,005,000
パネル RBC-U41PG×2 ¥125,000
分岐管 RBC-TWP50 ¥7,400
別売 スマート人感センサー ワイヤレスリモコン使用不可 TCB-SIR41U×2 ¥31,800

配管長50m 高落差30m チャージレス30m

P160形 6馬力相当

冷: 14.0<3.1~16.0>kW
暖: 14.0<2.6~18.0>kW

省エネneo RBC-AMSU52 ¥47,000

ワイヤード
410 RUEB16031MUB
セット ¥1,959,400

ワイヤレス
送信部 RBC-ATX41 ¥27,600
受信部組込 RBC-AXRU41U ¥18,000
410 RUEB16031XU
セット ¥1,958,000

室内 AIU-RP713H×2 ¥670,000
室外 ROA-RP1601H ¥1,110,000
パネル RBC-U41PG×2 ¥125,000
分岐管 RBC-TWP50 ¥7,400
別売 スマート人感センサー ワイヤレスリモコン使用不可 TCB-SIR41U×2 ¥31,800

室内ユニット 2タイプ

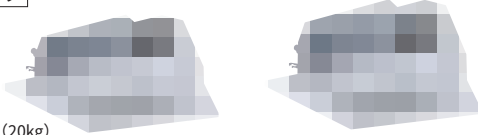

P40形~P71形
P40形~P63形: (20kg)
P71形: (21kg)
H256×W840×D840mm

P80形~P160形 (25kg)
H319×W840×D840mm

スマートエコ neo

P63形 (39kg・40kg)
H550×W780×D290mm
※配管カバー...+69mm

P80形 (47kg・48kg)
H714×W859×D309mm
※配管カバー...+69mm

P112形 (69kg)
P140形 (75kg)
P160形 (78kg)
H1,050×W1,010×D370mm

ワイヤード(別売) セット名称 末尾 MUB 用 省エネ neo リモコン RBC-AMSU52

ワイヤレス(別売) 組込 受信部 セット名称 末尾 XU 用 ワイヤレスリモコン RBC-ATX41 受信部 RBC-AXRU41U (W)

スマート人感センサー(別売) TCB-SIR41U

受信部 4色
(W) グランホワイト (C) マースブラウン (N) アポログレー (K) コスミックブラック
※(ご注意)ワイヤレスをご注文の際は、受信部の色をご指定ください。

天井パネル 4色 + 特注パネル 9色 (36ページご参照) パネル・P40形~P160形 (5kg) H30×W950×D950mm

図:在庫限りです。弊社営業担当までお問い合わせください。

(W) グランホワイト (C) マースブラウン (N) アポログレー (K) コスミックブラック

4方向

本カタログ掲載商品の価格は希望小売価格です。消費税、配送費、配管パイプ・据付部材・電気・据付工事費、試運転調整費、使用済み商品の引取り費用等は含まれておりません。業務用エアコンを廃棄する場合は、フロン排出抑制法に基づくフロンの回収・運搬・破壊費用が必要です。

4方向

R32 シングル

配管長75m* 高落差30m チャージレス30m

P80形 3馬力相当

冷: 7.1<3.1~8.0>kW 12.5kW(-15°C)
 暖: 8.0<2.4~12.5>kW 11.2kW(-20°C)

ワイヤード 省エネneo RBC-AMSU52 ¥47,000
[501] RUHA08031MUB
 セット ¥1,257,500

ワイヤレス 送信部 RBC-ATX41 ¥27,600
 受信部組込 RBC-AXRU41U ¥18,000
[501] RUHA08031XU
 セット ¥1,256,100

室内 AIU-RP803H ¥343,000
 室外 ROA-HRP801HS ¥805,000
 パネル RBC-U41PG ¥62,500
 別売 スマート人感センサー ワイヤレスリモコン使用不可
 TCB-SIR41U ¥15,900

配管長75m* 高落差30m チャージレス30m

P112形 4馬力相当

冷: 10.0<3.1~11.2>kW 13.7kW(-15°C)
 暖: 11.2<2.4~15.6>kW 11.4kW(-20°C)

ワイヤード 省エネneo RBC-AMSU52 ¥47,000
[502] RUHA11231MUB
 セット ¥1,328,500

ワイヤレス 送信部 RBC-ATX41 ¥27,600
 受信部組込 RBC-AXRU41U ¥18,000
[502] RUHA11231XU
 セット ¥1,327,100

室内 AIU-RP1123H ¥375,000
 室外 ROA-HRP1121HS ¥844,000
 パネル RBC-U41PG ¥62,500
 別売 スマート人感センサー ワイヤレスリモコン使用不可
 TCB-SIR41U ¥15,900

配管長75m* 高落差30m チャージレス30m

P140形 5馬力相当

冷: 12.5<3.6~14.0>kW 17.5kW(-15°C)
 暖: 14.0<2.8~20.3>kW 16.0kW(-20°C)

ワイヤード 省エネneo RBC-AMSU52 ¥47,000
[503] RUHA14031MUB
 セット ¥1,535,500

ワイヤレス 送信部 RBC-ATX41 ¥27,600
 受信部組込 RBC-AXRU41U ¥18,000
[503] RUHA14031XU
 セット ¥1,534,100

室内 AIU-RP1403H ¥427,000
 室外 ROA-HRP1401HS ¥999,000
 パネル RBC-U41PG ¥62,500
 別売 スマート人感センサー ワイヤレスリモコン使用不可
 TCB-SIR41U ¥15,900

配管長75m* 高落差30m チャージレス30m

P160形 6馬力相当

冷: 14.0<3.6~16.0>kW 18.0kW(-15°C)
 暖: 16.0<2.8~20.9>kW 16.5kW(-20°C)

ワイヤード 省エネneo RBC-AMSU52 ¥47,000
[504] RUHA16031MUB
 セット ¥1,710,500

ワイヤレス 送信部 RBC-ATX41 ¥27,600
 受信部組込 RBC-AXRU41U ¥18,000
[504] RUHA16031XU
 セット ¥1,709,100

室内 AIU-RP1603H ¥455,000
 室外 ROA-HRP1601HS ¥1,146,000
 パネル RBC-U41PG ¥62,500
 別売 スマート人感センサー ワイヤレスリモコン使用不可
 TCB-SIR41U ¥15,900

室内ユニット 2タイプ

P40形~P71形
 P40形~P63形: (20kg)
 P71形: (21kg)
 H256×W840×D840mm

P80形~P160形 (25kg)
 H319×W840×D840mm

[寒冷地向け] スーパーパワーエコ 暖太郎

P140形・P160形 (110kg)
 H1,550×W1,010×D370mm

P80形・P112形 (82kg)
 H1,050×W1,010×D370mm

R32 同時ツイン

1 リモコン・同時サーモ・同時オンオフ

配管長50m 高落差30m チャージレス30m

P80形 3馬力相当

冷: 7.1<3.1~8.0>kW 12.5kW(-15°C)
 暖: 8.0<2.4~12.5>kW 11.2kW(-20°C)

ワイヤード 省エネneo RBC-AMSU52 ¥47,000
[505] RUHB08031MUB
 セット ¥1,548,400

ワイヤレス 送信部 RBC-ATX41 ¥27,600
 受信部組込 RBC-AXRU41U ¥18,000
[505] RUHB08031XU
 セット ¥1,547,000

室内 AIU-RP403H×2 ¥564,000
 室外 ROA-HRP801HS ¥805,000
 パネル RBC-U41PG×2 ¥125,000
 分岐管 RBC-TWP30 ¥7,400
 別売 スマート人感センサー ワイヤレスリモコン使用不可
 TCB-SIR41U×2 ¥31,800

配管長50m 高落差30m チャージレス30m

P112形 4馬力相当

冷: 10.0<3.1~11.2>kW 13.7kW(-15°C)
 暖: 11.2<2.4~15.6>kW 11.4kW(-20°C)

ワイヤード 省エネneo RBC-AMSU52 ¥47,000
[506] RUHB11231MUB
 セット ¥1,661,400

ワイヤレス 送信部 RBC-ATX41 ¥27,600
 受信部組込 RBC-AXRU41U ¥18,000
[506] RUHB11231XU
 セット ¥1,660,000

室内 AIU-RP563H×2 ¥638,000
 室外 ROA-HRP1121HS ¥844,000
 パネル RBC-U41PG×2 ¥125,000
 分岐管 RBC-TWP30 ¥7,400
 別売 スマート人感センサー ワイヤレスリモコン使用不可
 TCB-SIR41U×2 ¥31,800

配管長50m 高落差30m チャージレス30m

P140形 5馬力相当

冷: 12.5<3.6~14.0>kW 17.5kW(-15°C)
 暖: 14.0<2.8~20.3>kW 16.0kW(-20°C)

ワイヤード 省エネneo RBC-AMSU52 ¥47,000
[507] RUHB14031MUB
 セット ¥1,848,400

ワイヤレス 送信部 RBC-ATX41 ¥27,600
 受信部組込 RBC-AXRU41U ¥18,000
[507] RUHB14031XU
 セット ¥1,847,000

室内 AIU-RP713H×2 ¥670,000
 室外 ROA-HRP1401HS ¥999,000
 パネル RBC-U41PG×2 ¥125,000
 分岐管 RBC-TWP50 ¥7,400
 別売 スマート人感センサー ワイヤレスリモコン使用不可
 TCB-SIR41U×2 ¥31,800

配管長50m 高落差30m チャージレス30m

P160形 6馬力相当

冷: 14.0<3.6~16.0>kW 18.0kW(-15°C)
 暖: 16.0<2.8~20.9>kW 16.5kW(-20°C)

ワイヤード 省エネneo RBC-AMSU52 ¥47,000
[508] RUHB16031MUB
 セット ¥2,011,400

ワイヤレス 送信部 RBC-ATX41 ¥27,600
 受信部組込 RBC-AXRU41U ¥18,000
[508] RUHB16031XU
 セット ¥2,010,000

室内 AIU-RP803H×2 ¥686,000
 室外 ROA-HRP1601HS ¥1,146,000
 パネル RBC-U41PG×2 ¥125,000
 分岐管 RBC-TWP50 ¥7,400
 別売 スマート人感センサー ワイヤレスリモコン使用不可
 TCB-SIR41U×2 ¥31,800

ワイヤード(別売) セット名称 末尾 MUB 用
 省エネ neo リモコン RBC-AMSU52

ワイヤレス(別売) セット名称 末尾 XU 用
 ワイヤレスリモコン RBC-ATX41
 受信部 RBC-AXRU41U (W)

スマート人感センサー(別売) TCB-SIR41U

受信部 4色
 (W) グランホワイト (C) マースブラウン (N) アポログレー (K) コスミックブラック
 ※(ご注意)ワイヤレスをご注文の際は、受信部の色をご指定ください。

天井パネル 4色 + 特注パネル 9色 (36ページご参照) **パネル・P40形~P160形** (5kg)
 H30×W950×D950mm
 図:在庫限りです。弊社営業担当までお問い合わせください。

冷: 冷房能力、暖: 暖房能力、⊕: 単相 200V、表記なし: 三相 200 V を示します。 グリーン購入法適合商品 省エネ法 2015 年基準値クリア

天井カセット形 2方向吹出しタイプ



配管長50m 高落差30m チャージレス20m

P40形 1.5馬力相当

冷: 3.6<1.2~4.0>kW
暖: 4.0<0.9~6.6>kW

ワイヤード 省エネneo RBC-AMSU52 ¥47,000
024 RWXA04033JMUB
025 RWXA04033MUB
セット ¥1,067,400

ワイヤレス 送信部 RBC-ATX41 ¥27,600
受信部組込 RBC-AXRU41UW(W) ¥18,000
024 RWXA04033JXU
025 RWXA04033XU
セット ¥1,066,000

室内 AIU-RP403WH ¥321,000
室外 ROA-RP403HXJ
ROA-RP403HX ¥639,000
パネル RBC-UW283PG(W) ¥60,400

配管長50m 高落差30m チャージレス20m

P45形 1.8馬力相当

冷: 4.0<1.2~4.5>kW
暖: 4.5<0.9~6.9>kW

ワイヤード 省エネneo RBC-AMSU52 ¥47,000
026 RWXA04533JMUB
027 RWXA04533MUB
セット ¥1,130,400

ワイヤレス 送信部 RBC-ATX41 ¥27,600
受信部組込 RBC-AXRU41UW(W) ¥18,000
026 RWXA04533JXU
027 RWXA04533XU
セット ¥1,129,000

室内 AIU-RP453WH ¥329,000
室外 ROA-RP453HXJ
ROA-RP453HX ¥694,000
パネル RBC-UW283PG(W) ¥60,400

配管長50m 高落差30m チャージレス20m

P50形 2馬力相当

冷: 4.5<1.2~5.0>kW
暖: 5.0<0.9~7.3>kW

ワイヤード 省エネneo RBC-AMSU52 ¥47,000
028 RWXA05033JMUB
029 RWXA05033MUB
セット ¥1,199,500

ワイヤレス 送信部 RBC-ATX41 ¥27,600
受信部組込 RBC-AXRU41UW(W) ¥18,000
028 RWXA05033JXU
029 RWXA05033XU
セット ¥1,198,100

室内 AIU-RP503WH ¥350,000
室外 ROA-RP503HXJ
ROA-RP503HX ¥741,000
パネル RBC-UW803PG(W) ¥61,500

配管長50m 高落差30m チャージレス30m

P56形 2.3馬力相当

冷: 5.0<1.3~5.6>kW
暖: 5.6<1.3~7.6>kW

ワイヤード 省エネneo RBC-AMSU52 ¥47,000
030 RWXA05633JMUB
031 RWXA05633MUB
セット ¥1,261,500

ワイヤレス 送信部 RBC-ATX41 ¥27,600
受信部組込 RBC-AXRU41UW(W) ¥18,000
030 RWXA05633JXU
031 RWXA05633XU
セット ¥1,260,100

室内 AIU-RP563WH ¥354,000
室外 ROA-RP563HXJ
ROA-RP563HX ¥799,000
パネル RBC-UW803PG(W) ¥61,500

配管長50m 高落差30m チャージレス30m

P63形 2.5馬力相当

冷: 5.6<1.3~6.3>kW
暖: 6.3<1.3~9.2>kW

ワイヤード 省エネneo RBC-AMSU52 ¥47,000
032 RWXA06333JMUB
033 RWXA06333MUB
セット ¥1,327,500

ワイヤレス 送信部 RBC-ATX41 ¥27,600
受信部組込 RBC-AXRU41UW(W) ¥18,000
032 RWXA06333JXU
033 RWXA06333XU
セット ¥1,326,100

室内 AIU-RP633WH ¥372,000
室外 ROA-RP633HXJ
ROA-RP633HX ¥847,000
パネル RBC-UW803PG(W) ¥61,500

配管長50m 高落差30m チャージレス30m

P80形 3馬力相当

冷: 7.1<1.9~8.0>kW
暖: 8.0<1.3~10.6>kW

ワイヤード 省エネneo RBC-AMSU52 ¥47,000
034 RWXA08033JMUB
035 RWXA08033MUB
セット ¥1,430,500

ワイヤレス 送信部 RBC-ATX41 ¥27,600
受信部組込 RBC-AXRU41UW(W) ¥18,000
034 RWXA08033JXU
035 RWXA08033XU
セット ¥1,429,100

室内 AIU-RP803WH ¥383,000
室外 ROA-RP803HXJ
ROA-RP803HX ¥939,000
パネル RBC-UW803PG(W) ¥61,500

配管長75m* 高落差30m チャージレス30m

P112形 4馬力相当

冷: 10.0<3.1~11.2>kW
暖: 11.2<2.6~15.6>kW

ワイヤード 省エネneo RBC-AMSU52 ¥47,000
036 RWXA11233MUB
セット ¥1,630,500

ワイヤレス 送信部 RBC-ATX41 ¥27,600
受信部組込 RBC-AXRU41UW(W) ¥18,000
036 RWXA11233XU
セット ¥1,629,100

室内 AIU-RP1123WH ¥403,000
室外 ROA-RP1123HX ¥1,101,000
パネル RBC-UW1403PG(W) ¥79,500

配管長75m* 高落差30m チャージレス30m

P140形 5馬力相当

冷: 12.5<3.1~14.0>kW
暖: 14.0<2.6~18.0>kW

ワイヤード 省エネneo RBC-AMSU52 ¥47,000
037 RWXA14033MUB
セット ¥1,902,500

ワイヤレス 送信部 RBC-ATX41 ¥27,600
受信部組込 RBC-AXRU41UW(W) ¥18,000
037 RWXA14033XU
セット ¥1,901,100

室内 AIU-RP1403WH ¥448,000
室外 ROA-RP1403HX ¥1,328,000
パネル RBC-UW1403PG(W) ¥79,500

配管長75m* 高落差30m チャージレス30m

P160形 6馬力相当

冷: 14.0<3.1~16.0>kW
暖: 16.0<2.6~20.0>kW

ワイヤード 省エネneo RBC-AMSU52 ¥47,000
038 RWXA16033MUB
セット ¥2,078,500

ワイヤレス 送信部 RBC-ATX41 ¥27,600
受信部組込 RBC-AXRU41UW(W) ¥18,000
038 RWXA16033XU
セット ¥2,077,100

室内 AIU-RP1603WH ¥490,000
室外 ROA-RP1603HX ¥1,462,000
パネル RBC-UW1403PG(W) ¥79,500

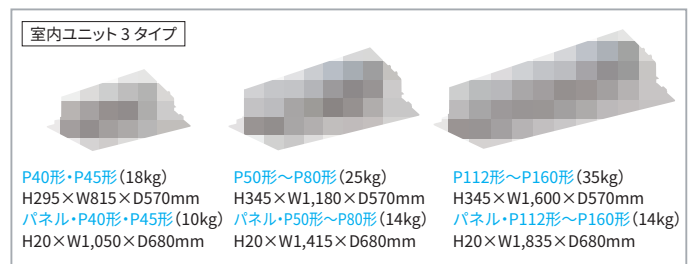

ウルトラパワーエコ 室外機

P40形~P50形 (≒39kg・≒40kg)
H550×W780*×D290mm
※配管カバー+69mm

P56形~P63形 (≒48kg・≒49kg)
H714×W859*×D309mm
※配管カバー+69mm

P112形~P160形 (104kg)
H1,550×W1,010×D370mm
P224形・P280形 (141kg)
H1,550×W1,010×D370mm

P80形 (74kg)
H1,050×W1,010×D370mm

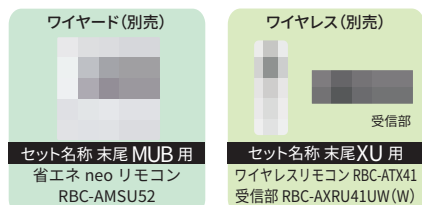

冷: 冷房能力、暖: 暖房能力、⊕: 単相 200V、表記なし: 三相 200V を示します。 グリーン購入法適合商品 省エネ法 2015 年基準値クリア

R32 同時ツイン
1リモコン・同時サーモ・同時オンオフ

配管長50m 高落差30m チャージレス30m

P112形 4馬力相当

冷: 10.0<3.1~11.2>kW
暖: 11.2<2.6~15.6>kW

ワイヤード 省エネneo RBC-AMSU52 ¥47,000
[039] RWXB11233MUB
セット ¥1,986,400

ワイヤレス 送信部 RBC-ATX41 ¥27,600
受信部組込 RBC-AXRU41UW(W) ¥18,000
[039] RWXB11233XU
セット ¥1,985,000

室内 AIU-RP563WH×2 ¥708,000
室外 ROA-RP1123HX ¥1,101,000
パネル RBC-UW803PG(W)×2 ¥123,000
分岐管 RBC-TWP30 ¥7,400

配管長50m 高落差30m チャージレス30m

P140形 5馬力相当

冷: 12.5<3.1~14.0>kW
暖: 14.0<2.6~18.0>kW

ワイヤード 省エネneo RBC-AMSU52 ¥47,000
[040] RWXB14033MUB
セット ¥2,269,400

ワイヤレス 送信部 RBC-ATX41 ¥27,600
受信部組込 RBC-AXRU41UW(W) ¥18,000
[040] RWXB14033XU
セット ¥2,268,000

室内 AIU-RP713WH×2 ¥764,000
室外 ROA-RP1403HX ¥1,328,000
パネル RBC-UW803PG(W)×2 ¥123,000
分岐管 RBC-TWP50 ¥7,400

配管長50m 高落差30m チャージレス30m

P160形 6馬力相当

冷: 14.0<3.1~16.0>kW
暖: 16.0<2.6~20.0>kW

ワイヤード 省エネneo RBC-AMSU52 ¥47,000
[041] RWXB16033MUB
セット ¥2,405,400

ワイヤレス 送信部 RBC-ATX41 ¥27,600
受信部組込 RBC-AXRU41UW(W) ¥18,000
[041] RWXB16033XU
セット ¥2,404,000

室内 AIU-RP803WH×2 ¥766,000
室外 ROA-RP1603HX ¥1,462,000
パネル RBC-UW803PG(W)×2 ¥123,000
分岐管 RBC-TWP50 ¥7,400

配管長100m 高落差30m チャージレス30m

P224形 8馬力相当

冷: 20.0<5.3~22.4>kW
暖: 22.4<4.6~28.0>kW

ワイヤード 省エネneo RBC-AMSU52 ¥47,000
[042] RWXB22433MUB
セット ¥3,062,800

ワイヤレス 送信部 RBC-ATX41 ¥27,600
受信部組込 RBC-AXRU41UW(W) ¥18,000
[042] RWXB22433XU
セット ¥3,061,400

室内 AIU-RP1123WH×2 ¥806,000
室外 ROA-RP2243HX ¥2,037,000
パネル RBC-UW1403PG(W)×2 ¥159,000
分岐管 RBC-TWP101 ¥13,800

配管長100m 高落差30m チャージレス30m

P280形 10馬力相当

冷: 25.0<5.3~28.0>kW
暖: 28.0<4.6~31.5>kW

ワイヤード 省エネneo RBC-AMSU52 ¥47,000
[043] RWXB28033MUB
セット ¥3,598,800

ワイヤレス 送信部 RBC-ATX41 ¥27,600
受信部組込 RBC-AXRU41UW(W) ¥18,000
[043] RWXB28033XU
セット ¥3,597,400

室内 AIU-RP1403WH×2 ¥896,000
室外 ROA-RP2803HX ¥2,483,000
パネル RBC-UW1403PG(W)×2 ¥159,000
分岐管 RBC-TWP101 ¥13,800

R32 同時トリプル
1リモコン・同時サーモ・同時オンオフ

配管長100m 高落差30m チャージレス30m

P224形 8馬力相当

冷: 20.0<5.3~22.4>kW
暖: 22.4<4.6~28.0>kW

ワイヤード 省エネneo RBC-AMSU52 ¥47,000
[044] RWXC22433MUB
セット ¥3,431,300

ワイヤレス 送信部 RBC-ATX41 ¥27,600
受信部組込 RBC-AXRU41UW(W) ¥18,000
[044] RWXC22433XU
セット ¥3,429,900

室内 AIU-RP803WH×3 ¥1,149,000
室外 ROA-RP2243HX ¥2,037,000
パネル RBC-UW803PG(W)×3 ¥184,500
分岐管 RBC-TRP100 ¥13,800

R32 同時ダブルツイン
1リモコン・同時サーモ・同時オンオフ

配管長100m 高落差30m チャージレス30m

P224形 8馬力相当

冷: 20.0<5.3~22.4>kW
暖: 22.4<4.6~28.0>kW

ワイヤード 省エネneo RBC-AMSU52 ¥47,000
[045] RWXF22433MUB
セット ¥3,774,600

ワイヤレス 送信部 RBC-ATX41 ¥27,600
受信部組込 RBC-AXRU41UW(W) ¥18,000
[045] RWXF22433XU
セット ¥3,773,200

室内 AIU-RP563WH×4 ¥1,416,000
室外 ROA-RP2243HX ¥2,037,000
パネル RBC-UW803PG(W)×4 ¥246,000
分岐管 RBC-TWP101 ¥13,800
RBC-TWP30×2 ¥14,800

配管長100m 高落差30m チャージレス30m

P280形 10馬力相当

冷: 25.0<5.3~28.0>kW
暖: 28.0<4.6~31.5>kW

ワイヤード 省エネneo RBC-AMSU52 ¥47,000
[046] RWXF28033MUB
セット ¥4,332,600

ワイヤレス 送信部 RBC-ATX41 ¥27,600
受信部組込 RBC-AXRU41UW(W) ¥18,000
[046] RWXF28033XU
セット ¥4,331,200

室内 AIU-RP713WH×4 ¥1,528,000
室外 ROA-RP2803HX ¥2,483,000
パネル RBC-UW803PG(W)×4 ¥246,000
分岐管 RBC-TWP101 ¥13,800
RBC-TWP50×2 ¥14,800

本カタログ掲載商品の価格は希望小売価格です。消費税、配送費、配管パイプ・据付部材・電気・据付工事費、試運転調整費、使用済み商品の引取り費用等は含まれておりません。業務用エアコンを廃棄する場合は、フロン排出抑制法に基づくフロンの回収・運搬・破壊費用が必要です。

2方向

天井カセット形 2方向吹出しタイプ

R32 シングル

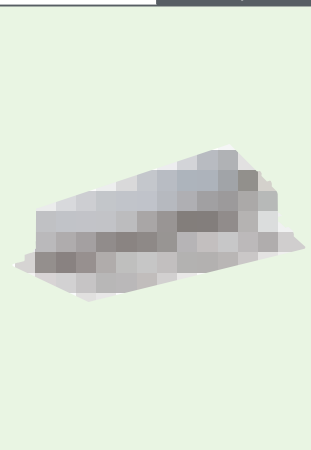

配管長30m 高落差30m チャージレス20m

P40形 1.5馬力相当

冷: 3.6<1.0~4.0>kW
暖: 4.0<0.8~6.4>kW

ワイヤード 省エネneo RBC-AMSU52 ¥47,000
 [227] RWSA04033JMUB
 [228] RWSA04033MUB
 セット ¥978,400

ワイヤレス 送信部 RBC-ATX41 ¥27,600
 受信部組込 RBC-AXRU41UW(W) ¥18,000
 [227] RWSA04033JXU
 [228] RWSA04033XU
 セット ¥977,000

室内 AIU-RP403WH ¥321,000
 室外 ROA-RP403HSJ ¥550,000
 ROA-RP403HS
 パネル RBC-UW283PG(W) ¥60,400

配管長30m 高落差30m チャージレス20m

P45形 1.8馬力相当

冷: 4.0<1.0~4.5>kW
暖: 4.5<0.8~6.7>kW

ワイヤード 省エネneo RBC-AMSU52 ¥47,000
 [229] RWSA04533JMUB
 [230] RWSA04533MUB
 セット ¥1,034,400

ワイヤレス 送信部 RBC-ATX41 ¥27,600
 受信部組込 RBC-AXRU41UW(W) ¥18,000
 [229] RWSA04533JXU
 [230] RWSA04533XU
 セット ¥1,033,000

室内 AIU-RP453WH ¥329,000
 室外 ROA-RP453HSJ ¥598,000
 ROA-RP453HS
 パネル RBC-UW283PG(W) ¥60,400

配管長50m 高落差30m チャージレス20m

P50形 2馬力相当

冷: 4.5<1.2~5.0>kW
暖: 5.0<0.9~7.2>kW

ワイヤード 省エネneo RBC-AMSU52 ¥47,000
 [231] RWSA05033JMUB
 [232] RWSA05033MUB
 セット ¥1,097,500

ワイヤレス 送信部 RBC-ATX41 ¥27,600
 受信部組込 RBC-AXRU41UW(W) ¥18,000
 [231] RWSA05033JXU
 [232] RWSA05033XU
 セット ¥1,096,100

室内 AIU-RP503WH ¥350,000
 室外 ROA-RP503HSJ ¥639,000
 ROA-RP503HS
 パネル RBC-UW803PG(W) ¥61,500

配管長50m 高落差30m チャージレス20m

P56形 2.3馬力相当

冷: 5.0<1.2~5.6>kW
暖: 5.6<0.9~7.4>kW

ワイヤード 省エネneo RBC-AMSU52 ¥47,000
 [233] RWSA05633JMUB
 [234] RWSA05633MUB
 セット ¥1,150,500

ワイヤレス 送信部 RBC-ATX41 ¥27,600
 受信部組込 RBC-AXRU41UW(W) ¥18,000
 [233] RWSA05633JXU
 [234] RWSA05633XU
 セット ¥1,149,100

室内 AIU-RP563WH ¥354,000
 室外 ROA-RP563HSJ ¥688,000
 ROA-RP563HS
 パネル RBC-UW803PG(W) ¥61,500

配管長50m 高落差30m チャージレス20m

P63形 2.5馬力相当

冷: 5.6<1.3~6.3>kW
暖: 6.3<1.3~8.1>kW

ワイヤード 省エネneo RBC-AMSU52 ¥47,000
 [235] RWSA06334JMUB
 [236] RWSA06334MUB
 セット ¥1,210,500

ワイヤレス 送信部 RBC-ATX41 ¥27,600
 受信部組込 RBC-AXRU41UW(W) ¥18,000
 [235] RWSA06334JXU
 [236] RWSA06334XU
 セット ¥1,209,100

室内 AIU-RP633WH ¥372,000
 室外 ROA-RP634HSJ ¥730,000
 ROA-RP634HS
 パネル RBC-UW803PG(W) ¥61,500

配管長50m 高落差30m チャージレス30m

P80形 3馬力相当

冷: 7.1<1.7~8.0>kW
暖: 8.0<1.3~10.0>kW

ワイヤード 省エネneo RBC-AMSU52 ¥47,000
 [237] RWSA08033JMUB
 [238] RWSA08033MUB
 セット ¥1,301,500

ワイヤレス 送信部 RBC-ATX41 ¥27,600
 受信部組込 RBC-AXRU41UW(W) ¥18,000
 [237] RWSA08033JXU
 [238] RWSA08033XU
 セット ¥1,300,100

室内 AIU-RP803WH ¥383,000
 室外 ROA-RP803HSJ ¥810,000
 ROA-RP803HS
 パネル RBC-UW803PG(W) ¥61,500

配管長75m* 高落差30m チャージレス30m

P112形 4馬力相当

冷: 10.0<3.1~11.2>kW
暖: 11.2<2.4~14.0>kW

ワイヤード 省エネneo RBC-AMSU52 ¥47,000
 [239] RWSA11234MUB
 セット ¥1,483,500

ワイヤレス 送信部 RBC-ATX41 ¥27,600
 受信部組込 RBC-AXRU41UW(W) ¥18,000
 [239] RWSA11234XU
 セット ¥1,482,100

室内 AIU-RP1123WH ¥403,000
 室外 ROA-RP1124HS ¥954,000
 パネル RBC-UW1403PG(W) ¥79,500

配管長75m* 高落差30m チャージレス30m

P140形 5馬力相当

冷: 12.5<3.1~14.0>kW
暖: 14.0<2.6~18.0>kW

ワイヤード 省エネneo RBC-AMSU52 ¥47,000
 [240] RWSA14034MUB
 セット ¥1,721,500

ワイヤレス 送信部 RBC-ATX41 ¥27,600
 受信部組込 RBC-AXRU41UW(W) ¥18,000
 [240] RWSA14034XU
 セット ¥1,720,100

室内 AIU-RP1403WH ¥448,000
 室外 ROA-RP1404HS ¥1,147,000
 パネル RBC-UW1403PG(W) ¥79,500

配管長75m* 高落差30m チャージレス30m

P160形 6馬力相当

冷: 14.0<3.1~16.0>kW
暖: 16.0<2.6~20.0>kW

ワイヤード 省エネneo RBC-AMSU52 ¥47,000
 [241] RWSA16034MUB
 セット ¥1,882,500

ワイヤレス 送信部 RBC-ATX41 ¥27,600
 受信部組込 RBC-AXRU41UW(W) ¥18,000
 [241] RWSA16034XU
 セット ¥1,881,100

室内 AIU-RP1603WH ¥490,000
 室外 ROA-RP1604HS ¥1,266,000
 パネル RBC-UW1403PG(W) ¥79,500

室内ユニット3タイプ

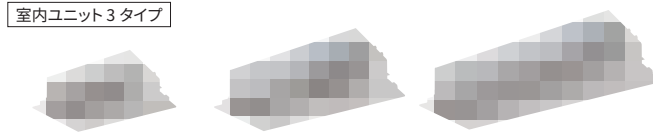

P40形・P45形 (18kg)
 H295×W815×D570mm
 パネル・P40形・P45形 (10kg)
 H20×W1,050×D680mm

P50形~P80形 (25kg)
 H345×W1,180×D570mm
 パネル・P50形~P80形 (14kg)
 H20×W1,415×D680mm

P112形~P160形 (35kg)
 H345×W1,600×D570mm
 パネル・P112形~P160形 (14kg)
 H20×W1,835×D680mm

スーパーパワーエコゴールド 室外機



P40形・P45形 (≒34kg・≒35kg)
 P50形~P63形 (≒39kg・≒40kg)
 H550×W780*×D290mm
 ※配管カバー+69mm

P80形 (≒48kg・≒49kg)
 H714×W859*×D309mm
 ※配管カバー+69mm

P112形 (69kg)
P140形 (76kg)
P160形 (79kg)
 H1,050×W1,010×D370mm

P224形・P280形 (141kg)
 H1,550×W1,010×D370mm

ワイヤード(別売)



セット名称 末尾 MUB 用
 省エネ neo リモコン
 RBC-AMSU52

ワイヤレス(別売)

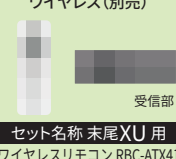

受信部
 セット名称 末尾 XU 用
 ワイヤレスリモコン RBC-ATX41
 受信部 RBC-AXRU41UW(W)

冷: 冷房能力、暖: 暖房能力、Ⓜ: 単相 200V、表記なし: 三相 200V を示します。 ●...グリーン購入法適合商品 ○...省エネ法 2015 年基準値クリア

R32 同時ツイン

1リモコン・同時サーモ・同時オンオフ

配管長50m 高落差30m チャージレス30m

P80形 3馬力相当

冷: 7.1<1.7~8.0>kW
暖: 8.0<1.3~10.0>kW

省エネneo RBC-AMSU52 ¥47,000

ワイヤード [242] RWSB08033JMUB
[243] RWSB08033MUB
セット ¥1,627,200

ワイヤレス 送信部 RBC-ATX41 ¥27,600
受信部組込 RBC-AXRU41UW(W) ¥18,000
[242] RWSB08033JXU
[243] RWSB08033XU
セット ¥1,625,800

室内 AIU-RP403WH×2 ¥642,000
室外 ROA-RP803HSJ ¥810,000
パネル RBC-UW283PG(W)×2 ¥120,800
分岐管 RBC-TWP30 ¥7,400

配管長50m 高落差30m チャージレス30m

P112形 4馬力相当

冷: 10.0<3.1~11.2>kW
暖: 11.2<2.4~14.0>kW

省エネneo RBC-AMSU52 ¥47,000

ワイヤード [244] RWSB11234MUB
セット ¥1,839,400

ワイヤレス 送信部 RBC-ATX41 ¥27,600
受信部組込 RBC-AXRU41UW(W) ¥18,000
[244] RWSB11234XU
セット ¥1,838,000

室内 AIU-RP563WH×2 ¥708,000
室外 ROA-RP1124HS ¥954,000
パネル RBC-UW803PG(W)×2 ¥123,000
分岐管 RBC-TWP30 ¥7,400

配管長50m 高落差30m チャージレス30m

P140形 5馬力相当

冷: 12.5<3.1~14.0>kW
暖: 14.0<2.6~18.0>kW

省エネneo RBC-AMSU52 ¥47,000

ワイヤード [245] RWSB14034MUB
セット ¥2,088,400

ワイヤレス 送信部 RBC-ATX41 ¥27,600
受信部組込 RBC-AXRU41UW(W) ¥18,000
[245] RWSB14034XU
セット ¥2,087,000

室内 AIU-RP713WH×2 ¥764,000
室外 ROA-RP1404HS ¥1,147,000
パネル RBC-UW803PG(W)×2 ¥123,000
分岐管 RBC-TWP50 ¥7,400

配管長50m 高落差30m チャージレス30m

P160形 6馬力相当

冷: 14.0<3.1~16.0>kW
暖: 16.0<2.6~20.0>kW

省エネneo RBC-AMSU52 ¥47,000

ワイヤード [246] RWSB16034MUB
セット ¥2,209,400

ワイヤレス 送信部 RBC-ATX41 ¥27,600
受信部組込 RBC-AXRU41UW(W) ¥18,000
[246] RWSB16034XU
セット ¥2,208,000

室内 AIU-RP803WH×2 ¥766,000
室外 ROA-RP1604HS ¥1,266,000
パネル RBC-UW803PG(W)×2 ¥123,000
分岐管 RBC-TWP50 ¥7,400

配管長100m 高落差30m チャージレス30m

P224形 8馬力相当

冷: 20.0<5.3~22.4>kW
暖: 22.4<4.6~28.0>kW

省エネneo RBC-AMSU52 ¥47,000

ワイヤード [247] RWSB22433MUB
セット ¥2,796,800

ワイヤレス 送信部 RBC-ATX41 ¥27,600
受信部組込 RBC-AXRU41UW(W) ¥18,000
[247] RWSB22433XU
セット ¥2,795,400

室内 AIU-RP1123WH×2 ¥806,000
室外 ROA-RP2243HS ¥1,771,000
パネル RBC-UW1403PG(W)×2 ¥159,000
分岐管 RBC-TWP101 ¥13,800

配管長100m 高落差30m チャージレス30m

P280形 10馬力相当

冷: 25.0<5.3~28.0>kW
暖: 28.0<4.6~31.5>kW

省エネneo RBC-AMSU52 ¥47,000

ワイヤード [248] RWSB28033MUB
セット ¥3,294,800

ワイヤレス 送信部 RBC-ATX41 ¥27,600
受信部組込 RBC-AXRU41UW(W) ¥18,000
[248] RWSB28033XU
セット ¥3,293,400

室内 AIU-RP1403WH×2 ¥896,000
室外 ROA-RP2803HS ¥2,179,000
パネル RBC-UW1403PG(W)×2 ¥159,000
分岐管 RBC-TWP101 ¥13,800

2方向

R32 同時トリプル

1リモコン・同時サーモ・同時オンオフ

配管長50m 高落差30m チャージレス30m

P160形 6馬力相当

冷: 14.0<3.1~16.0>kW
暖: 16.0<2.6~20.0>kW

省エネneo RBC-AMSU52 ¥47,000

ワイヤード [249] RWSC16034MUB
セット ¥2,561,300

ワイヤレス 送信部 RBC-ATX41 ¥27,600
受信部組込 RBC-AXRU41UW(W) ¥18,000
[249] RWSC16034XU
セット ¥2,559,900

室内 AIU-RP503WH×3 ¥1,050,000
室外 ROA-RP1604HS ¥1,266,000
パネル RBC-UW803PG(W)×3 ¥184,500
分岐管 RBC-TRP100 ¥13,800

配管長100m 高落差30m チャージレス30m

P224形 8馬力相当

冷: 20.0<5.3~22.4>kW
暖: 22.4<4.6~28.0>kW

省エネneo RBC-AMSU52 ¥47,000

ワイヤード [250] RWSC22433MUB
セット ¥3,165,300

ワイヤレス 送信部 RBC-ATX41 ¥27,600
受信部組込 RBC-AXRU41UW(W) ¥18,000
[250] RWSC22433XU
セット ¥3,163,900

室内 AIU-RP803WH×3 ¥1,149,000
室外 ROA-RP2243HS ¥1,771,000
パネル RBC-UW803PG(W)×3 ¥184,500
分岐管 RBC-TRP100 ¥13,800

R32 同時ダブルツイン

1リモコン・同時サーモ・同時オンオフ

配管長100m 高落差30m チャージレス30m

P224形 8馬力相当

冷: 20.0<5.3~22.4>kW
暖: 22.4<4.6~28.0>kW

省エネneo RBC-AMSU52 ¥47,000

ワイヤード [251] RWSF22433MUB
セット ¥3,508,600

ワイヤレス 送信部 RBC-ATX41 ¥27,600
受信部組込 RBC-AXRU41UW(W) ¥18,000
[251] RWSF22433XU
セット ¥3,507,200

室内 AIU-RP563WH×4 ¥1,416,000
室外 ROA-RP2243HS ¥1,771,000
パネル RBC-UW803PG(W)×4 ¥246,000
分岐管 RBC-TWP101 ¥13,800
RBC-TWP30×2 ¥14,800

配管長100m 高落差30m チャージレス30m

P280形 10馬力相当

冷: 25.0<5.3~28.0>kW
暖: 28.0<4.6~31.5>kW

省エネneo RBC-AMSU52 ¥47,000

ワイヤード [252] RWSF28033MUB
セット ¥4,028,600

ワイヤレス 送信部 RBC-ATX41 ¥27,600
受信部組込 RBC-AXRU41UW(W) ¥18,000
[252] RWSF28033XU
セット ¥4,027,200

室内 AIU-RP713WH×4 ¥1,528,000
室外 ROA-RP2803HS ¥2,179,000
パネル RBC-UW803PG(W)×4 ¥246,000
分岐管 RBC-TWP101 ¥13,800
RBC-TWP50×2 ¥14,800

本カタログ掲載商品の価格は希望小売価格です。消費税、配送費、配管パイプ・据付部材・電気・据付工事費、試運転調整費、使用済み商品の引取り費用等は含まれておりません。業務用エアコンを廃棄する場合は、フロン排出抑制法に基づくフロンの回収・運搬・破壊費用が必要です。

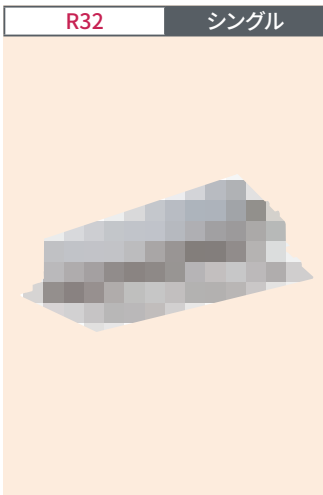

配管長75m* 高落差30m チャージレス30m

P160形 6馬力相当

冷：14.0(3.6~16.0)kW 16.8kW(-15°C)
 暖：16.0(2.8~20.0)kW 15.0kW(-20°C)

ワイヤード 省エネneo RBC-AMSU52 ¥47,000
[512] RWHA16031MUB
 セット ¥1,762,500

ワイヤレス 送信部 RBC-ATX41 ¥27,600
 受信部組込 RBC-AXRU41UW(W) ¥18,000
[512] RWHA16031XU
 セット ¥1,761,100

室内 AIU-RP1603WH ¥490,000
 室外 ROA-HRP1601HS ¥1,146,000
 パネル RBC-UW1403PG(W) ¥79,500

配管長75m* 高落差30m チャージレス30m

P80形 3馬力相当

冷：7.1(3.1~8.0)kW 10.7kW(-15°C)
 暖：8.0(2.4~12.3)kW 10.0kW(-20°C)

ワイヤード 省エネneo RBC-AMSU52 ¥47,000
[509] RWHA08031MUB
 セット ¥1,296,500

ワイヤレス 送信部 RBC-ATX41 ¥27,600
 受信部組込 RBC-AXRU41UW(W) ¥18,000
[509] RWHA08031XU
 セット ¥1,295,100

室内 AIU-RP803WH ¥383,000
 室外 ROA-HRP801HS ¥805,000
 パネル RBC-UW803PG(W) ¥61,500

配管長75m* 高落差30m チャージレス30m

P112形 4馬力相当

冷：10.0(3.1~11.2)kW 12.2kW(-15°C)
 暖：11.2(2.4~15.6)kW 10.8kW(-20°C)

ワイヤード 省エネneo RBC-AMSU52 ¥47,000
[510] RWHA11231MUB
 セット ¥1,373,500

ワイヤレス 送信部 RBC-ATX41 ¥27,600
 受信部組込 RBC-AXRU41UW(W) ¥18,000
[510] RWHA11231XU
 セット ¥1,372,100

室内 AIU-RP1123WH ¥403,000
 室外 ROA-HRP1121HS ¥844,000
 パネル RBC-UW1123PG(W) ¥79,500

配管長75m* 高落差30m チャージレス30m

P140形 5馬力相当

冷：12.5(3.6~14.0)kW 16.3kW(-15°C)
 暖：14.0(2.8~19.0)kW 14.2kW(-20°C)

ワイヤード 省エネneo RBC-AMSU52 ¥47,000
[511] RWHA14031MUB
 セット ¥1,573,500

ワイヤレス 送信部 RBC-ATX41 ¥27,600
 受信部組込 RBC-AXRU41UW(W) ¥18,000
[511] RWHA14031XU
 セット ¥1,572,100

室内 AIU-RP1403WH ¥448,000
 室外 ROA-HRP1401HS ¥999,000
 パネル RBC-UW1403PG(W) ¥79,500

2方向

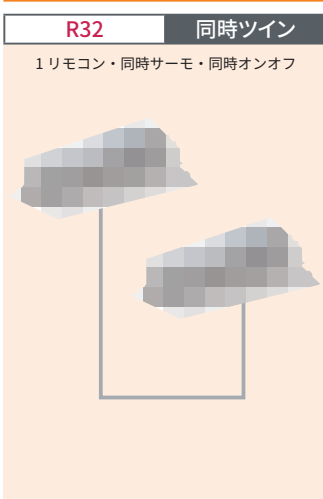

配管長50m 高落差30m チャージレス30m

P160形 6馬力相当

冷：14.0(3.6~16.0)kW 16.8kW(-15°C)
 暖：16.0(2.8~20.0)kW 15.0kW(-20°C)

ワイヤード 省エネneo RBC-AMSU52 ¥47,000
[516] RWHB16031MUB
 セット ¥2,089,400

ワイヤレス 送信部 RBC-ATX41 ¥27,600
 受信部組込 RBC-AXRU41UW(W) ¥18,000
[516] RWHB16031XU
 セット ¥2,088,000

室内 AIU-RP803WH×2 ¥766,000
 室外 ROA-HRP1601HS ¥1,146,000
 パネル RBC-UW803PG(W)×2 ¥123,000
 分岐管 RBC-TWP50 ¥7,400

配管長50m 高落差30m チャージレス30m

P80形 3馬力相当

冷：7.1(3.1~8.0)kW 10.7kW(-15°C)
 暖：8.0(2.4~12.3)kW 10.0kW(-20°C)

ワイヤード 省エネneo RBC-AMSU52 ¥47,000
[513] RWHB08031MUB
 セット ¥1,622,200

ワイヤレス 送信部 RBC-ATX41 ¥27,600
 受信部組込 RBC-AXRU41UW(W) ¥18,000
[513] RWHB08031XU
 セット ¥1,620,800

室内 AIU-RP403WH×2 ¥642,000
 室外 ROA-HRP801HS ¥805,000
 パネル RBC-UW283PG(W)×2 ¥120,800
 分岐管 RBC-TWP30 ¥7,400

配管長50m 高落差30m チャージレス30m

P112形 4馬力相当

冷：10.0(3.1~11.2)kW 12.2kW(-15°C)
 暖：11.2(2.4~15.6)kW 10.8kW(-20°C)

ワイヤード 省エネneo RBC-AMSU52 ¥47,000
[514] RWHB11231MUB
 セット ¥1,729,400

ワイヤレス 送信部 RBC-ATX41 ¥27,600
 受信部組込 RBC-AXRU41UW(W) ¥18,000
[514] RWHB11231XU
 セット ¥1,728,000

室内 AIU-RP563WH×2 ¥708,000
 室外 ROA-HRP1121HS ¥844,000
 パネル RBC-UW803PG(W)×2 ¥123,000
 分岐管 RBC-TWP30 ¥7,400

配管長50m 高落差30m チャージレス30m

P140形 5馬力相当

冷：12.5(3.6~14.0)kW 16.3kW(-15°C)
 暖：14.0(2.8~19.0)kW 14.2kW(-20°C)

ワイヤード 省エネneo RBC-AMSU52 ¥47,000
[515] RWHB14031MUB
 セット ¥1,940,400

ワイヤレス 送信部 RBC-ATX41 ¥27,600
 受信部組込 RBC-AXRU41UW(W) ¥18,000
[515] RWHB14031XU
 セット ¥1,939,000

室内 AIU-RP713WH×2 ¥764,000
 室外 ROA-HRP1401HS ¥999,000
 パネル RBC-UW803PG(W)×2 ¥123,000
 分岐管 RBC-TWP50 ¥7,400

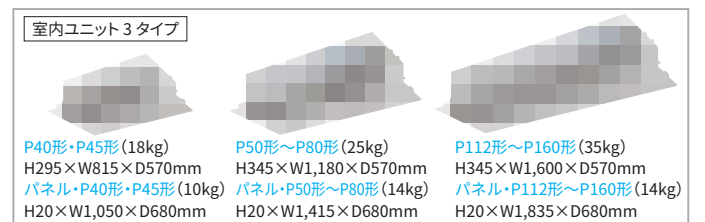

R32 シングル

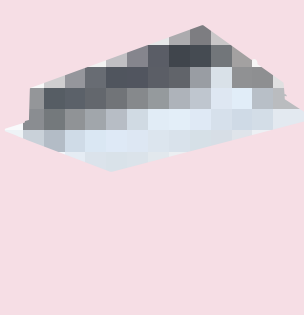



配管長50m 高落差30m チャージレス20m

P40形 1.5馬力相当 

冷: 3.6<1.2~4.0>kW
暖: 4.0<0.9~6.6>kW

省エネneo RBC-AMSU52 ¥47,000

ワイヤード **047** RSXA04033JMUB 
048 RSXA04033MUB
セット ¥1,019,000

ワイヤレス 送信部 RBC-ATX41 ¥27,600
受信部組込 RBC-AXRU41C ¥15,900
047 RSXA04033JXU 
048 RSXA04033XU
セット ¥1,015,500

室内 AIU-RP403SH ¥280,000
室外 ROA-RP403HXJ 
ROA-RP403HX
パネル RBC-US21PG(W)-1 ¥53,000

配管長50m 高落差30m チャージレス20m

P45形 1.8馬力相当 

冷: 4.0<1.2~4.5>kW
暖: 4.5<0.9~6.9>kW

省エネneo RBC-AMSU52 ¥47,000

ワイヤード **049** RSXA04533JMUB 
050 RSXA04533MUB
セット ¥1,081,000

ワイヤレス 送信部 RBC-ATX41 ¥27,600
受信部組込 RBC-AXRU41C ¥15,900
049 RSXA04533JXU 
050 RSXA04533XU
セット ¥1,077,500

室内 AIU-RP453SH ¥287,000
室外 ROA-RP453HXJ 
ROA-RP453HX
パネル RBC-US21PG(W)-1 ¥53,000

配管長50m 高落差30m チャージレス20m

P50形 2馬力相当 

冷: 4.5<1.2~5.0>kW
暖: 5.0<0.9~7.3>kW

省エネneo RBC-AMSU52 ¥47,000

ワイヤード **051** RSXA05033JMUB 
052 RSXA05033MUB
セット ¥1,149,000

ワイヤレス 送信部 RBC-ATX41 ¥27,600
受信部組込 RBC-AXRU41C ¥15,900
051 RSXA05033JXU 
052 RSXA05033XU
セット ¥1,145,500

室内 AIU-RP503SH ¥308,000
室外 ROA-RP503HXJ 
ROA-RP503HX
パネル RBC-US21PG(W)-1 ¥53,000

配管長50m 高落差30m チャージレス30m

P56形 2.3馬力相当 

冷: 5.0<1.3~5.6>kW
暖: 5.6<1.3~7.6>kW

省エネneo RBC-AMSU52 ¥47,000

ワイヤード **053** RSXA05633JMUB 
054 RSXA05633MUB
セット ¥1,212,000

ワイヤレス 送信部 RBC-ATX41 ¥27,600
受信部組込 RBC-AXRU41C ¥15,900
053 RSXA05633JXU 
054 RSXA05633XU
セット ¥1,208,500

室内 AIU-RP563SH ¥313,000
室外 ROA-RP563HXJ 
ROA-RP563HX
パネル RBC-US21PG(W)-1 ¥53,000

配管長50m 高落差30m チャージレス30m

P63形 2.5馬力相当 

冷: 5.6<1.3~6.3>kW
暖: 6.3<1.3~9.2>kW

省エネneo RBC-AMSU52 ¥47,000

ワイヤード **055** RSXA06333JMUB 
056 RSXA06333MUB
セット ¥1,284,000

ワイヤレス 送信部 RBC-ATX41 ¥27,600
受信部組込 RBC-AXRU41C ¥15,900
055 RSXA06333JXU 
056 RSXA06333XU
セット ¥1,280,500

室内 AIU-RP633SH ¥337,000
室外 ROA-RP633HXJ 
ROA-RP633HX
パネル RBC-US21PG(W)-1 ¥53,000

配管長50m 高落差30m チャージレス30m

P80形 3馬力相当 

冷: 7.1<1.9~8.0>kW
暖: 8.0<1.3~10.6>kW

省エネneo RBC-AMSU52 ¥47,000

ワイヤード **057** RSXA08033JMUB 
058 RSXA08033MUB
セット ¥1,390,000

ワイヤレス 送信部 RBC-ATX41 ¥27,600
受信部組込 RBC-AXRU41C ¥15,900
057 RSXA08033JXU 
058 RSXA08033XU
セット ¥1,386,500

室内 AIU-RP803SH ¥351,000
室外 ROA-RP803HXJ 
ROA-RP803HX
パネル RBC-US21PG(W)-1 ¥53,000

R32 同時ソイン

1リモコン・同時サーモ・同時オンオフ

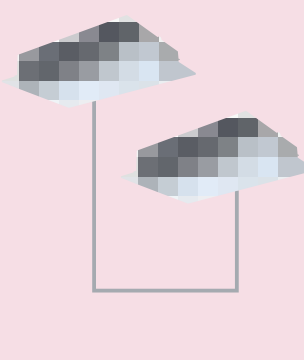



配管長50m 高落差30m チャージレス30m

P112形 4馬力相当 

冷: 10.0<3.1~11.2>kW
暖: 11.2<2.6~15.6>kW

省エネneo RBC-AMSU52 ¥47,000

ワイヤード **059** RSXB11233MUB 
セット ¥1,887,400

ワイヤレス 送信部 RBC-ATX41 ¥27,600
受信部組込 RBC-AXRU41C ¥15,900
059 RSXB11233XU 
セット ¥1,883,900

室内 AIU-RP563SH×2 ¥626,000
室外 ROA-RP1123HX ¥1,101,000
パネル RBC-US21PG(W)-1×2 ¥106,000
分岐管 RBC-TWP30 ¥7,400

配管長50m 高落差30m チャージレス30m

P140形 5馬力相当 

冷: 12.5<3.1~14.0>kW
暖: 14.0<2.6~18.0>kW

省エネneo RBC-AMSU52 ¥47,000

ワイヤード **060** RSXB14033MUB 
セット ¥2,184,400

ワイヤレス 送信部 RBC-ATX41 ¥27,600
受信部組込 RBC-AXRU41C ¥15,900
060 RSXB14033XU 
セット ¥2,180,900

室内 AIU-RP713SH×2 ¥696,000
室外 ROA-RP1403HX ¥1,328,000
パネル RBC-US21PG(W)-1×2 ¥106,000
分岐管 RBC-TWP50 ¥7,400

配管長50m 高落差30m チャージレス30m

P160形 6馬力相当 

冷: 14.0<3.1~16.0>kW
暖: 16.0<2.6~20.0>kW

省エネneo RBC-AMSU52 ¥47,000

ワイヤード **061** RSXB16033MUB 
セット ¥2,324,400

ワイヤレス 送信部 RBC-ATX41 ¥27,600
受信部組込 RBC-AXRU41C ¥15,900
061 RSXB16033XU 
セット ¥2,320,900

室内 AIU-RP803SH×2 ¥702,000
室外 ROA-RP1603HX ¥1,462,000
パネル RBC-US21PG(W)-1×2 ¥106,000
分岐管 RBC-TWP50 ¥7,400

本カタログ掲載商品の価格は希望小売価格です。消費税、配送費、配管パイプ・据付部材・電気・据付工事費、試運転調整費、使用済み商品の引取り費用等は含まれておりません。業務用エアコンを廃棄する場合は、フロン排出抑制法に基づくフロンの回収・運搬・破壊費用が必要です。

R32 同時トリプル
1リモコン・同時サーモ・同時オンオフ

配管長100m 高落差30m チャージレス30m

P224形 8馬力相当

冷：20.0<5.3~22.4>kW
暖：22.4<4.6~28.0>kW

ワイヤード 省エネneo RBC-AMSU52 ¥47,000

[062] RSXC22433MUB
セット ¥3,309,800

ワイヤレス 送信部 RBC-ATX41 ¥27,600

受信部組込 RBC-AXRU41C ¥15,900

[062] RSXC22433XU
セット ¥3,306,300

室内 AIU-RP803SH×3 ¥1,053,000

室外 ROA-RP2243HX ¥2,037,000

パネル RBC-US21PG(W)-1×3 ¥159,000

分岐管 RBC-TRP100 ¥13,800

R32 同時ダブルツイン
1リモコン・同時サーモ・同時オンオフ

配管長100m 高落差30m チャージレス30m

P224形 8馬力相当

冷：20.0<5.3~22.4>kW
暖：22.4<4.6~28.0>kW

ワイヤード 省エネneo RBC-AMSU52 ¥47,000

[063] RSXF22433MUB
セット ¥3,576,600

ワイヤレス 送信部 RBC-ATX41 ¥27,600

受信部組込 RBC-AXRU41C ¥15,900

[063] RSXF22433XU
セット ¥3,573,100

室内 AIU-RP563SH×4 ¥1,252,000

室外 ROA-RP2243HX ¥2,037,000

パネル RBC-US21PG(W)-1×4 ¥212,000

分岐管 RBC-TWP101 ¥13,800

RBC-TWP30×2 ¥14,800

配管長100m 高落差30m チャージレス30m

P280形 10馬力相当

冷：25.0<5.3~28.0>kW
暖：28.0<4.6~31.5>kW

ワイヤード 省エネneo RBC-AMSU52 ¥47,000

[064] RSXF28033MUB
セット ¥4,162,600

ワイヤレス 送信部 RBC-ATX41 ¥27,600

受信部組込 RBC-AXRU41C ¥15,900

[064] RSXF28033XU
セット ¥4,159,100

室内 AIU-RP713SH×4 ¥1,392,000

室外 ROA-RP2803HX ¥2,483,000

パネル RBC-US21PG(W)-1×4 ¥212,000

分岐管 RBC-TWP101 ¥13,800

RBC-TWP50×2 ¥14,800

1方向

室内ユニット1タイプ

P40形~P56形 (20kg)
P63形~P80形 (21kg)
H200×W1,000×D710mm

パネル・P40形~P80形 (5.5kg)
H20×W1,230×D800mm

ウルトラパワーエコ 室外機

P40形~P50形 (≒39kg・≒40kg)
H550×W780*×D290mm
※配管カバー…+69mm

P56形~P63形 (≒48kg・≒49kg)
H714×W859*×D309mm
※配管カバー…+69mm

P112形~P160形 (104kg)
H1,550×W1,010×D370mm

P224形~P280形 (141kg)
H1,550×W1,010×D370mm

P80形 (74kg)
H1,050×W1,010×D370mm

ワイヤード(別売)

セット名称 末尾 MUB 用
省エネ neo リモコン
RBC-AMSU52

ワイヤレス(別売)

受信部

セット名称 末尾 XU 用
ワイヤレスリモコン RBC-ATX41
受信部 RBC-AXRU41C

冷：冷房能力、暖：暖房能力、⊕：単相 200V、表記なし：三相 200V を示します。 …グリーン購入法適合商品 …省エネ法 2015 年基準値クリア

R32 シングル

配管長30m 高落差30m チャージレス20m

P40形 1.5馬力相当

冷: 3.6<1.0~4.0>kW
暖: 4.0<0.8~6.4>kW

省エネneo RBC-AMSU52 ¥47,000

ワイヤード
[253] RSSA04033JMUB
[254] RSSA04033MUB
セット ¥930,000

ワイヤレス
送信部 RBC-ATX41 ¥27,600
受信部組込 RBC-AXRU41C ¥15,900
[253] RSSA04033JXU
[254] RSSA04033XU
セット ¥926,500

室内 AIU-RP403SH ¥280,000
室外 ROA-RP403HSJ ¥550,000
パネル RBC-US21PG(W)-1 ¥53,000

配管長30m 高落差30m チャージレス20m

P45形 1.8馬力相当

冷: 4.0<1.0~4.5>kW
暖: 4.5<0.8~6.7>kW

省エネneo RBC-AMSU52 ¥47,000

ワイヤード
[255] RSSA04533JMUB
[256] RSSA04533MUB
セット ¥985,000

ワイヤレス
送信部 RBC-ATX41 ¥27,600
受信部組込 RBC-AXRU41C ¥15,900
[255] RSSA04533JXU
[256] RSSA04533XU
セット ¥981,500

室内 AIU-RP453SH ¥287,000
室外 ROA-RP453HSJ ¥598,000
パネル RBC-US21PG(W)-1 ¥53,000

配管長50m 高落差30m チャージレス20m

P50形 2馬力相当

冷: 4.5<1.2~5.0>kW
暖: 5.0<0.9~7.2>kW

省エネneo RBC-AMSU52 ¥47,000

ワイヤード
[257] RSSA05033JMUB
[258] RSSA05033MUB
セット ¥1,047,000

ワイヤレス
送信部 RBC-ATX41 ¥27,600
受信部組込 RBC-AXRU41C ¥15,900
[257] RSSA05033JXU
[258] RSSA05033XU
セット ¥1,043,500

室内 AIU-RP503SH ¥308,000
室外 ROA-RP503HSJ ¥639,000
パネル RBC-US21PG(W)-1 ¥53,000

配管長50m 高落差30m チャージレス20m

P56形 2.3馬力相当

冷: 5.0<1.2~5.6>kW
暖: 5.6<0.9~7.4>kW

省エネneo RBC-AMSU52 ¥47,000

ワイヤード
[259] RSSA05633JMUB
[260] RSSA05633MUB
セット ¥1,101,000

ワイヤレス
送信部 RBC-ATX41 ¥27,600
受信部組込 RBC-AXRU41C ¥15,900
[259] RSSA05633JXU
[260] RSSA05633XU
セット ¥1,097,500

室内 AIU-RP563SH ¥313,000
室外 ROA-RP563HSJ ¥688,000
パネル RBC-US21PG(W)-1 ¥53,000

配管長50m 高落差30m チャージレス20m

P63形 2.5馬力相当

冷: 5.6<1.3~6.3>kW
暖: 6.3<1.3~8.1>kW

省エネneo RBC-AMSU52 ¥47,000

ワイヤード
[261] RSSA06334JMUB
[262] RSSA06334MUB
セット ¥1,167,000

ワイヤレス
送信部 RBC-ATX41 ¥27,600
受信部組込 RBC-AXRU41C ¥15,900
[261] RSSA06334JXU
[262] RSSA06334XU
セット ¥1,163,500

室内 AIU-RP633SH ¥337,000
室外 ROA-RP634HSJ ¥730,000
パネル RBC-US21PG(W)-1 ¥53,000

配管長50m 高落差30m チャージレス30m

P80形 3馬力相当

冷: 7.1<1.7~8.0>kW
暖: 8.0<1.3~10.0>kW

省エネneo RBC-AMSU52 ¥47,000

ワイヤード
[263] RSSA08033JMUB
[264] RSSA08033MUB
セット ¥1,261,000

ワイヤレス
送信部 RBC-ATX41 ¥27,600
受信部組込 RBC-AXRU41C ¥15,900
[263] RSSA08033JXU
[264] RSSA08033XU
セット ¥1,257,500

室内 AIU-RP803SH ¥351,000
室外 ROA-RP803HSJ ¥810,000
パネル RBC-US21PG(W)-1 ¥53,000

R32 同時ツイン

1リモコン・同時サーモ・同時オンオフ

配管長50m 高落差30m チャージレス30m

P80形 3馬力相当

冷: 7.1<1.7~8.0>kW
暖: 8.0<1.3~10.0>kW

省エネneo RBC-AMSU52 ¥47,000

ワイヤード
[265] RSSB08033JMUB
[266] RSSB08033MUB
セット ¥1,530,400

ワイヤレス
送信部 RBC-ATX41 ¥27,600
受信部組込 RBC-AXRU41C ¥15,900
[265] RSSB08033JXU
[266] RSSB08033XU
セット ¥1,526,900

室内 AIU-RP403SH×2 ¥560,000
室外 ROA-RP803HSJ ¥810,000
パネル RBC-US21PG(W)-1×2 ¥106,000
分岐管 RBC-TWP30 ¥7,400

配管長50m 高落差30m チャージレス30m

P112形 4馬力相当

冷: 10.0<3.1~11.2>kW
暖: 11.2<2.4~14.0>kW

省エネneo RBC-AMSU52 ¥47,000

ワイヤード
[267] RSSB11234MUB
セット ¥1,740,400

ワイヤレス
送信部 RBC-ATX41 ¥27,600
受信部組込 RBC-AXRU41C ¥15,900
[267] RSSB11234XU
セット ¥1,736,900

室内 AIU-RP563SH×2 ¥626,000
室外 ROA-RP1124HS ¥954,000
パネル RBC-US21PG(W)-1×2 ¥106,000
分岐管 RBC-TWP30 ¥7,400

配管長50m 高落差30m チャージレス30m

P140形 5馬力相当

冷: 12.5<3.1~14.0>kW
暖: 14.0<2.6~18.0>kW

省エネneo RBC-AMSU52 ¥47,000

ワイヤード
[268] RSSB14034MUB
セット ¥2,003,400

ワイヤレス
送信部 RBC-ATX41 ¥27,600
受信部組込 RBC-AXRU41C ¥15,900
[268] RSSB14034XU
セット ¥1,999,900

室内 AIU-RP713SH×2 ¥696,000
室外 ROA-RP1404HS ¥1,147,000
パネル RBC-US21PG(W)-1×2 ¥106,000
分岐管 RBC-TWP50 ¥7,400

配管長50m 高落差30m チャージレス30m

P160形 6馬力相当

冷: 14.0<3.1~16.0>kW
暖: 16.0<2.6~20.0>kW

省エネneo RBC-AMSU52 ¥47,000

ワイヤード
[269] RSSB16034MUB
セット ¥2,128,400

ワイヤレス
送信部 RBC-ATX41 ¥27,600
受信部組込 RBC-AXRU41C ¥15,900
[269] RSSB16034XU
セット ¥2,124,900

室内 AIU-RP803SH×2 ¥702,000
室外 ROA-RP1604HS ¥1,266,000
パネル RBC-US21PG(W)-1×2 ¥106,000
分岐管 RBC-TWP50 ¥7,400

本カタログ掲載商品の価格は希望小売価格です。消費税、配送費、配管パイプ・据付部材・電気・据付工事費、試運転調整費、使用済み商品の引取り費用等は含まれておりません。業務用エアコンを廃棄する場合は、フロン排出抑制法に基づくフロンの回収・運搬・破壊費用が必要です。

1方向

R32 同時トリプル
1リモコン・同時サーモ・同時オンオフ

配管長50m 高落差30m チャージレス30m
P160形 6馬力相当

冷：14.0<3.1~16.0>kW
暖：16.0<2.6~20.0>kW

ワイヤード 省エネneo RBC-AMSU52 ¥47,000
[270] RSSC16034MUB
セット ¥2,409,800

ワイヤレス 送信部 RBC-ATX41 ¥27,600
受信部組込 RBC-AXRU41C ¥15,900
[270] RSSC16034XU
セット ¥2,406,300

室内 AIU-RP503SH×3 ¥924,000
室外 ROA-RP1604HS ¥1,266,000
パネル RBC-US21PG(W)-1×3 ¥159,000
分岐管 RBC-TRP100 ¥13,800

配管長100m 高落差30m チャージレス30m
P224形 8馬力相当

冷：20.0<5.3~22.4>kW
暖：22.4<4.6~28.0>kW

ワイヤード 省エネneo RBC-AMSU52 ¥47,000
[271] RSSC22433MUB
セット ¥3,043,800

ワイヤレス 送信部 RBC-ATX41 ¥27,600
受信部組込 RBC-AXRU41C ¥15,900
[271] RSSC22433XU
セット ¥3,040,300

室内 AIU-RP803SH×3 ¥1,053,000
室外 ROA-RP2243HS ¥1,771,000
パネル RBC-US21PG(W)-1×3 ¥159,000
分岐管 RBC-TRP100 ¥13,800

R32 同時ダブルツイン
1リモコン・同時サーモ・同時オンオフ

配管長100m 高落差30m チャージレス30m
P224形 8馬力相当

冷：20.0<5.3~22.4>kW
暖：22.4<4.6~28.0>kW

ワイヤード 省エネneo RBC-AMSU52 ¥47,000
[272] RSSF22433MUB
セット ¥3,310,600

ワイヤレス 送信部 RBC-ATX41 ¥27,600
受信部組込 RBC-AXRU41C ¥15,900
[272] RSSF22433XU
セット ¥3,307,100

室内 AIU-RP563SH×4 ¥1,252,000
室外 ROA-RP2243HS ¥1,771,000
パネル RBC-US21PG(W)-1×4 ¥212,000
分岐管 RBC-TWP101 ¥13,800
RBC-TWP30×2 ¥14,800

配管長100m 高落差30m チャージレス30m
P280形 10馬力相当

冷：25.0<5.3~28.0>kW
暖：28.0<4.6~31.5>kW

ワイヤード 省エネneo RBC-AMSU52 ¥47,000
[273] RSSF28033MUB
セット ¥3,858,600

ワイヤレス 送信部 RBC-ATX41 ¥27,600
受信部組込 RBC-AXRU41C ¥15,900
[273] RSSF28033XU
セット ¥3,855,100

室内 AIU-RP713SH×4 ¥1,392,000
室外 ROA-RP2803HS ¥2,179,000
パネル RBC-US21PG(W)-1×4 ¥212,000
分岐管 RBC-TWP101 ¥13,800
RBC-TWP50×2 ¥14,800

1方向

室内ユニット1タイプ

P40形~P56形 (20kg)
P63形~P80形 (21kg)
H200×W1,000×D710mm

パネル・P40形~P80形 (5.5kg)
H20×W1,230×D800mm

スーパーパワーエコゴールド 室外機

P40形・P45形 (⊙34kg・⊕35kg)
P50形~P63形 (⊙39kg・⊕40kg)
H550×W780*×D290mm
※配管カバー…+69mm

P80形 (⊙48kg・⊕49kg)
H714×W859*×D309mm
※配管カバー…+69mm

P112形 (69kg)
P140形 (76kg)
P160形 (79kg)
H1,050×W1,010×D370mm

P224形・P280形 (141kg)
H1,550×W1,010×D370mm

ワイヤード(別売)

セット名称 末尾 MUB 用
省エネ neo リモコン
RBC-AMSU52

ワイヤレス(別売)

セット名称 末尾 XU 用
ワイヤレスリモコン RBC-ATX41
受信部 RBC-AXRU41C

冷：冷房能力、暖：暖房能力、⊕：単相 200V、表記なし：三相 200V を示します。 …グリーン購入法適合商品 …省エネ法 2015 年基準値クリア

R32 シングル

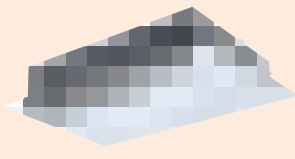

配管長75m* 高落差30m チャージレス30m

P80形 3馬力相当  ★シングルのみ

冷: 7.1<3.1~8.0>kW 低温 10.7kW(-15°C)
 暖: 8.0<2.4~12.3>kW 低温 10.0kW(-20°C)

ワイヤード 省エネneo RBC-AMSU52 ¥47,000
517 RSHA08031MUB
 セット ¥1,256,000

ワイヤレス 送信部 RBC-ATX41 ¥27,600
 受信部組込 RBC-AXRU41C ¥15,900
517 RSHA08031XU
 セット ¥1,252,500

室内 AIU-RP803SH ¥351,000
 室外 ROA-HRP801HS ¥805,000
 パネル RBC-US21PG(W)-1 ¥53,000

R32 同時ツイン

1リモコン・同時サーモ・同時オンオフ

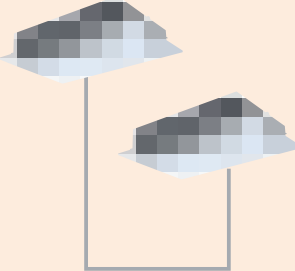

配管長50m 高落差30m チャージレス30m

P80形 3馬力相当  ★

冷: 7.1<3.1~8.0>kW 低温 10.7kW(-15°C)
 暖: 8.0<2.4~12.3>kW 低温 10.0kW(-20°C)

ワイヤード 省エネneo RBC-AMSU52 ¥47,000
518 RSHB08031MUB
 セット ¥1,525,400

ワイヤレス 送信部 RBC-ATX41 ¥27,600
 受信部組込 RBC-AXRU41C ¥15,900
518 RSHB08031XU
 セット ¥1,521,900

室内 AIU-RP403SH×2 ¥560,000
 室外 ROA-HRP801HS ¥805,000
 パネル RBC-US21PG(W)-1×2 ¥106,000
 分岐管 RBC-TWP30 ¥7,400

配管長50m 高落差30m チャージレス30m

P112形 4馬力相当  ★

冷: 10.0<3.1~11.2>kW 低温 12.2kW(-15°C)
 暖: 11.2<2.4~15.6>kW 低温 10.8kW(-20°C)

ワイヤード 省エネneo RBC-AMSU52 ¥47,000
519 RSHB11231MUB
 セット ¥1,630,400

ワイヤレス 送信部 RBC-ATX41 ¥27,600
 受信部組込 RBC-AXRU41C ¥15,900
519 RSHB11231XU
 セット ¥1,626,900

室内 AIU-RP563SH×2 ¥626,000
 室外 ROA-HRP1121HS ¥844,000
 パネル RBC-US21PG(W)-1×2 ¥106,000
 分岐管 RBC-TWP30 ¥7,400

配管長50m 高落差30m チャージレス30m

P140形 5馬力相当  ★

冷: 12.5<3.6~14.0>kW 低温 16.3kW(-15°C)
 暖: 14.0<2.8~19.0>kW 低温 14.2kW(-20°C)

ワイヤード 省エネneo RBC-AMSU52 ¥47,000
520 RSHB14031MUB
 セット ¥1,855,400

ワイヤレス 送信部 RBC-ATX41 ¥27,600
 受信部組込 RBC-AXRU41C ¥15,900
520 RSHB14031XU
 セット ¥1,851,900

室内 AIU-RP713SH×2 ¥696,000
 室外 ROA-HRP1401HS ¥999,000
 パネル RBC-US21PG(W)-1×2 ¥106,000
 分岐管 RBC-TWP50 ¥7,400

配管長50m 高落差30m チャージレス30m

P160形 6馬力相当  ★

冷: 14.0<3.6~16.0>kW 低温 16.8kW(-15°C)
 暖: 16.0<2.8~20.0>kW 低温 15.0kW(-20°C)

ワイヤード 省エネneo RBC-AMSU52 ¥47,000
521 RSHB16031MUB
 セット ¥2,008,400

ワイヤレス 送信部 RBC-ATX41 ¥27,600
 受信部組込 RBC-AXRU41C ¥15,900
521 RSHB16031XU
 セット ¥2,004,900

室内 AIU-RP803SH×2 ¥702,000
 室外 ROA-HRP1601HS ¥1,146,000
 パネル RBC-US21PG(W)-1×2 ¥106,000
 分岐管 RBC-TWP50 ¥7,400

ワイヤード(別売)



セット名称 末尾 MUB 用
 省エネ neo リモコン
 RBC-AMSU52

ワイヤレス(別売)

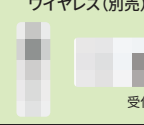

受信部
 セット名称 末尾 XU 用
 ワイヤレスリモコン RBC-ATX41
 受信部 RBC-AXRU41C

室内ユニット1タイプ



P40形~P56形 (20kg)
 P63形~P80形 (21kg)
 H200×W1,000×D710mm

パネル・P40形~P80形 (5.5kg)
 H20×W1,230×D800mm

[寒冷地向け] スーパーパワーエコ 暖太郎



P140形・P160形 (110kg)
 H1,550×W1,010×D370mm



P80形・P112形 (82kg)
 H1,050×W1,010×D370mm

本カタログ掲載商品の価格は希望小売価格です。消費税、配送費、配管パイプ・据付部材・電気・据付工事費、試運転調整費、使用済み商品の引取り費用等は含まれておりません。業務用エアコンを廃棄する場合は、フロン排出抑制法に基づくフロンの回収・運搬・破壊費用が必要です。



配管長50m 高落差30m チャージレス20m

P40形 1.5馬力相当

冷: 3.6<1.2~4.0>kW
暖: 4.0<0.9~6.6>kW

省エネneo RBC-AMSU52 ¥47,000

ワイヤード **065** RBXA04033JMUB
066 RBXA04033MUB

セット ¥1,074,600

室内 AID-RP403BH ¥361,000
室外 ROA-RP403HXJ ¥639,000
ROA-RP403HX
パネル RBC-UD561B(W) ¥27,600

配管長50m 高落差30m チャージレス20m

P45形 1.8馬力相当

冷: 4.0<1.2~4.5>kW
暖: 4.5<0.9~6.9>kW

省エネneo RBC-AMSU52 ¥47,000

ワイヤード **067** RBXA04533JMUB
068 RBXA04533MUB

セット ¥1,136,600

室内 AID-RP453BH ¥368,000
室外 ROA-RP453HXJ ¥694,000
ROA-RP453HX
パネル RBC-UD561B(W) ¥27,600

配管長50m 高落差30m チャージレス20m

P50形 2馬力相当

冷: 4.5<1.2~5.0>kW
暖: 5.0<0.9~7.3>kW

省エネneo RBC-AMSU52 ¥47,000

ワイヤード **069** RBXA05033JMUB
070 RBXA05033MUB

セット ¥1,203,600

室内 AID-RP503BH ¥388,000
室外 ROA-RP503HXJ ¥741,000
ROA-RP503HX
パネル RBC-UD561B(W) ¥27,600

配管長50m 高落差30m チャージレス30m

P56形 2.3馬力相当

冷: 5.0<1.3~5.6>kW
暖: 5.6<1.3~7.6>kW

省エネneo RBC-AMSU52 ¥47,000

ワイヤード **071** RBXA05633JMUB
072 RBXA05633MUB

セット ¥1,265,600

室内 AID-RP563BH ¥392,000
室外 ROA-RP563HXJ ¥799,000
ROA-RP563HX
パネル RBC-UD561B(W) ¥27,600

配管長50m 高落差30m チャージレス30m

P63形 2.5馬力相当

冷: 5.6<1.3~6.3>kW
暖: 6.3<1.3~9.2>kW

省エネneo RBC-AMSU52 ¥47,000

ワイヤード **073** RBXA06333JMUB
074 RBXA06333MUB

セット ¥1,327,900

室内 AID-RP633BH ¥401,000
室外 ROA-RP633HXJ ¥847,000
ROA-RP633HX
パネル RBC-UD901B(W) ¥32,900

配管長50m 高落差30m チャージレス30m

P80形 3馬力相当

冷: 7.1<1.9~8.0>kW
暖: 8.0<1.3~10.6>kW

省エネneo RBC-AMSU52 ¥47,000

ワイヤード **075** RBXA08033JMUB
076 RBXA08033MUB

セット ¥1,426,900

室内 AID-RP803BH ¥408,000
室外 ROA-RP803HXJ ¥939,000
ROA-RP803HX
パネル RBC-UD901B(W) ¥32,900

配管長75m* 高落差30m チャージレス30m

P112形 4馬力相当

冷: 10.0<3.1~11.2>kW
暖: 11.2<2.6~15.6>kW

省エネneo RBC-AMSU52 ¥47,000

ワイヤード **077** RBXA11233MUB

セット ¥1,622,200

室内 AID-RP1123BH ¥436,000
室外 ROA-RP1123HX ¥1,101,000
パネル RBC-UD1601B(W) ¥38,200

*シングルのみ

配管長75m* 高落差30m チャージレス30m

P140形 5馬力相当

冷: 12.5<3.1~14.0>kW
暖: 14.0<2.6~18.0>kW

省エネneo RBC-AMSU52 ¥47,000

ワイヤード **078** RBXA14033MUB

セット ¥1,919,200

室内 AID-RP1403BH ¥506,000
室外 ROA-RP1403HX ¥1,328,000
パネル RBC-UD1601B(W) ¥38,200

配管長75m* 高落差30m チャージレス30m

P160形 6馬力相当

冷: 14.0<3.1~16.0>kW
暖: 16.0<2.6~20.0>kW

省エネneo RBC-AMSU52 ¥47,000

ワイヤード **079** RBXA16033MUB

セット ¥2,080,200

室内 AID-RP1603BH ¥533,000
室外 ROA-RP1603HX ¥1,462,000
パネル RBC-UD1601B(W) ¥38,200

ビルトイン



配管長50m 高落差30m チャージレス30m

P112形 4馬力相当

冷: 10.0<3.1~11.2>kW
暖: 11.2<2.6~15.6>kW

省エネneo RBC-AMSU52 ¥47,000

ワイヤード **080** RBXB11233MUB

セット ¥1,994,600

室内 AID-RP563BH×2 ¥784,000
室外 ROA-RP1123HX ¥1,101,000
パネル RBC-UD561B(W)×2 ¥55,200
分岐管 RBC-TWP30 ¥7,400

配管長50m 高落差30m チャージレス30m

P140形 5馬力相当

冷: 12.5<3.1~14.0>kW
暖: 14.0<2.6~18.0>kW

省エネneo RBC-AMSU52 ¥47,000

ワイヤード **081** RBXB14033MUB

セット ¥2,254,200

室内 AID-RP713BH×2 ¥806,000
室外 ROA-RP1403HX ¥1,328,000
パネル RBC-UD901B(W)×2 ¥65,800
分岐管 RBC-TWP50 ¥7,400

配管長50m 高落差30m チャージレス30m

P160形 6馬力相当

冷: 14.0<3.1~16.0>kW
暖: 16.0<2.6~20.0>kW

省エネneo RBC-AMSU52 ¥47,000

ワイヤード **082** RBXB16033MUB

セット ¥2,398,200

室内 AID-RP803BH×2 ¥816,000
室外 ROA-RP1603HX ¥1,462,000
パネル RBC-UD901B(W)×2 ¥65,800
分岐管 RBC-TWP50 ¥7,400

配管長100m 高落差30m チャージレス30m

P224形 8馬力相当

冷: 20.0<5.3~22.4>kW
暖: 22.4<4.6~28.0>kW

省エネneo RBC-AMSU52 ¥47,000

ワイヤード **083** RBXB22433MUB

セット ¥3,046,200

室内 AID-RP1123BH×2 ¥872,000
室外 ROA-RP2243HX ¥2,037,000
パネル RBC-UD1601B(W)×2 ¥76,400
分岐管 RBC-TWP101 ¥13,800

配管長100m 高落差30m チャージレス30m

P280形 10馬力相当

冷: 25.0<5.3~28.0>kW
暖: 28.0<4.6~31.5>kW

省エネneo RBC-AMSU52 ¥47,000

ワイヤード **084** RBXB28033MUB

セット ¥3,632,200

室内 AID-RP1403BH×2 ¥1,012,000
室外 ROA-RP2803HX ¥2,483,000
パネル RBC-UD1601B(W)×2 ¥76,400
分岐管 RBC-TWP101 ¥13,800

本カタログ掲載商品の価格は希望小売価格です。消費税、配送費、配管パイプ・据付部材・電気・据付工事費、試運転調整費、使用済み商品の引取り費用等は含まれておりません。業務用エアコンを廃棄する場合は、フロン排出抑制法に基づくフロンの回収・運搬・破壊費用が必要です。

R32 同時トリプル
1リモコン・同時サーモ・同時オンオフ

配管長100m 高落差30m チャージレス30m

P224形 8馬力相当 **e**

冷: 20.0<**5.3**~22.4>kW
暖: 22.4<**4.6**~28.0>kW

ワイヤード 省エネneo RBC-AMSU52 ¥47,000
[085] RBXC22433MUB
セット ¥**3,420,500**

室内 AID-RP803BH×3 ¥1,224,000
室外 ROA-RP2243HX ¥2,037,000
パネル RBC-UD901B(W)×3 ¥98,700
分岐管 RBC-TRP100 ¥13,800

R32 同時ダブルツイン
1リモコン・同時サーモ・同時オンオフ

配管長100m 高落差30m チャージレス30m

P224形 8馬力相当 **e**

冷: 20.0<**5.3**~22.4>kW
暖: 22.4<**4.6**~28.0>kW

ワイヤード 省エネneo RBC-AMSU52 ¥47,000
[086] RBXF22433MUB
セット ¥**3,791,000**

室内 AID-RP563BH×4 ¥1,568,000
室外 ROA-RP2243HX ¥2,037,000
パネル RBC-UD561B(W)×4 ¥110,400
分岐管 RBC-TWP101 ¥13,800
RBC-TWP30×2 ¥14,800

配管長100m 高落差30m チャージレス30m

P280形 10馬力相当 **e**

冷: 25.0<**5.3**~28.0>kW
暖: 28.0<**4.6**~31.5>kW

ワイヤード 省エネneo RBC-AMSU52 ¥47,000
[087] RBXF28033MUB
セット ¥**4,302,200**

室内 AID-RP713BH×4 ¥1,612,000
室外 ROA-RP2803HX ¥2,483,000
パネル RBC-UD901B(W)×4 ¥131,600
分岐管 RBC-TWP101 ¥13,800
RBC-TWP50×2 ¥14,800

室内ユニット 3タイプ

P40形~P56形 (26kg) H275×W700×D925mm
パネル・P40形~P56形 (3kg) H9×W810×D370mm

P63形~P80形 (34kg) H275×W1,000×D925mm
パネル・P63形~P80形 (4kg) H9×W1,110×D370mm

P112形~P160形 (45kg) H275×W1,400×D925mm
パネル・P112形~P160形 (5kg) H9×W1,510×D370mm

ウルトラパワーエコ 室外機

P40形~P50形 (≒39kg・≒40kg)
H550×W780*×D290mm
※配管カバー…+69mm



P56形~P63形 (≒48kg・≒49kg)
H714×W859*×D309mm
※配管カバー…+69mm



P112形~P160形 (104kg)
H1,550×W1,010×D370mm
P224形・P280形 (141kg)
H1,550×W1,010×D370mm

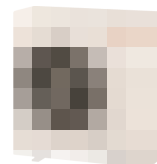

P80形 (74kg)
H1,050×W1,010×D370mm

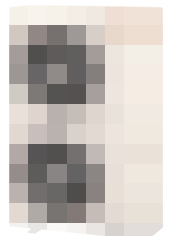

ワイヤード (別売)

セット名称 末尾 MUB 用
省エネ neo リモコン
RBC-AMSU52

ワイヤレス (別売)

別置受信部
ワイヤレスリモコン RBC-ATX41
別置受信部 TCB-AXRU41

R32 シングル



配管長30m 高落差30m チャージレス20m

P40形 1.5馬力相当

冷: 3.6<1.0~4.0>kW
暖: 4.0<0.8~6.4>kW

省エネneo RBC-AMSU52 ¥47,000

ワイヤード **274** RBSA04033JMUB
275 RBSA04033MUB

セット ¥985,600

室内 AID-RP403BH ¥361,000
室外 ROA-RP403HSJ ¥550,000
ROA-RP403HS
パネル RBC-UD561B(W) ¥27,600

配管長30m 高落差30m チャージレス20m

P45形 1.8馬力相当

冷: 4.0<1.0~4.5>kW
暖: 4.5<0.8~6.7>kW

省エネneo RBC-AMSU52 ¥47,000

ワイヤード **276** RBSA04533JMUB
277 RBSA04533MUB

セット ¥1,040,600

室内 AID-RP453BH ¥368,000
室外 ROA-RP453HSJ ¥598,000
ROA-RP453HS
パネル RBC-UD561B(W) ¥27,600

配管長50m 高落差30m チャージレス20m

P50形 2馬力相当

冷: 4.5<1.2~5.0>kW
暖: 5.0<0.9~7.2>kW

省エネneo RBC-AMSU52 ¥47,000

ワイヤード **278** RBSA05033JMUB
279 RBSA05033MUB

セット ¥1,101,600

室内 AID-RP503BH ¥388,000
室外 ROA-RP503HSJ ¥639,000
ROA-RP503HS
パネル RBC-UD561B(W) ¥27,600

配管長50m 高落差30m チャージレス20m

P56形 2.3馬力相当

冷: 5.0<1.2~5.6>kW
暖: 5.6<0.9~7.4>kW

省エネneo RBC-AMSU52 ¥47,000

ワイヤード **280** RBSA05633JMUB
281 RBSA05633MUB

セット ¥1,154,600

室内 AID-RP563BH ¥392,000
室外 ROA-RP563HSJ ¥688,000
ROA-RP563HS
パネル RBC-UD561B(W) ¥27,600

配管長50m 高落差30m チャージレス20m

P63形 2.5馬力相当

冷: 5.6<1.3~6.3>kW
暖: 6.3<1.3~8.1>kW

省エネneo RBC-AMSU52 ¥47,000

ワイヤード **282** RBSA06334JMUB
283 RBSA06334MUB

セット ¥1,210,900

室内 AID-RP633BH ¥401,000
室外 ROA-RP634HSJ ¥730,000
ROA-RP634HS
パネル RBC-UD901B(W) ¥32,900

配管長50m 高落差30m チャージレス30m

P80形 3馬力相当

冷: 7.1<1.7~8.0>kW
暖: 8.0<1.3~10.0>kW

省エネneo RBC-AMSU52 ¥47,000

ワイヤード **284** RBSA08033JMUB
285 RBSA08033MUB

セット ¥1,297,900

室内 AID-RP803BH ¥408,000
室外 ROA-RP803HSJ ¥810,000
ROA-RP803HS
パネル RBC-UD901B(W) ¥32,900

配管長75m* 高落差30m チャージレス30m

P112形 4馬力相当

冷: 10.0<3.1~11.2>kW
暖: 11.2<2.4~14.0>kW

省エネneo RBC-AMSU52 ¥47,000

ワイヤード **286** RBSA11234MUB

セット ¥1,475,200

室内 AID-RP1123BH ¥436,000
室外 ROA-RP1124HS ¥954,000
パネル RBC-UD1601B(W) ¥38,200

★シングルのみ

配管長75m* 高落差30m チャージレス30m

P140形 5馬力相当

冷: 12.5<3.1~14.0>kW
暖: 14.0<2.6~18.0>kW

省エネneo RBC-AMSU52 ¥47,000

ワイヤード **287** RBSA14034MUB

セット ¥1,738,200

室内 AID-RP1403BH ¥506,000
室外 ROA-RP1404HS ¥1,147,000
パネル RBC-UD1601B(W) ¥38,200

配管長75m* 高落差30m チャージレス30m

P160形 6馬力相当

冷: 14.0<3.1~16.0>kW
暖: 16.0<2.6~20.0>kW

省エネneo RBC-AMSU52 ¥47,000

ワイヤード **288** RBSA16034MUB

セット ¥1,884,200

室内 AID-RP1603BH ¥533,000
室外 ROA-RP1604HS ¥1,266,000
パネル RBC-UD1601B(W) ¥38,200

★シングルのみ

R32 同時ツイン

1 リモコン・同時サーモ・同時オンオフ



配管長50m 高落差30m チャージレス30m

P80形 3馬力相当

冷: 7.1<1.7~8.0>kW
暖: 8.0<1.3~10.0>kW

省エネneo RBC-AMSU52 ¥47,000

ワイヤード **289** RBSB08033JMUB
290 RBSB08033MUB

セット ¥1,641,600

室内 AID-RP403BH×2 ¥722,000
室外 ROA-RP803HSJ ¥810,000
ROA-RP803HS
パネル RBC-UD561B(W)×2 ¥55,200
分岐管 RBC-TWP30 ¥7,400

配管長50m 高落差30m チャージレス30m

P112形 4馬力相当

冷: 10.0<3.1~11.2>kW
暖: 11.2<2.4~14.0>kW

省エネneo RBC-AMSU52 ¥47,000

ワイヤード **291** RBSB11234MUB

セット ¥1,847,600

室内 AID-RP563BH×2 ¥784,000
室外 ROA-RP1124HS ¥954,000
パネル RBC-UD561B(W)×2 ¥55,200
分岐管 RBC-TWP30 ¥7,400

配管長50m 高落差30m チャージレス30m

P140形 5馬力相当

冷: 12.5<3.1~14.0>kW
暖: 14.0<2.6~18.0>kW

省エネneo RBC-AMSU52 ¥47,000

ワイヤード **292** RBSB14034MUB

セット ¥2,073,200

室内 AID-RP713BH×2 ¥806,000
室外 ROA-RP1404HS ¥1,147,000
パネル RBC-UD901B(W)×2 ¥65,800
分岐管 RBC-TWP50 ¥7,400

配管長50m 高落差30m チャージレス30m

P160形 6馬力相当

冷: 14.0<3.1~16.0>kW
暖: 16.0<2.6~20.0>kW

省エネneo RBC-AMSU52 ¥47,000

ワイヤード **293** RBSB16034MUB

セット ¥2,202,200

室内 AID-RP803BH×2 ¥816,000
室外 ROA-RP1604HS ¥1,266,000
パネル RBC-UD901B(W)×2 ¥65,800
分岐管 RBC-TWP50 ¥7,400

配管長100m 高落差30m チャージレス30m

P224形 8馬力相当

冷: 20.0<5.3~22.4>kW
暖: 22.4<4.6~28.0>kW

省エネneo RBC-AMSU52 ¥47,000

ワイヤード **294** RBSB22433MUB

セット ¥2,780,200

室内 AID-RP1123BH×2 ¥872,000
室外 ROA-RP2243HS ¥1,771,000
パネル RBC-UD1601B(W)×2 ¥76,400
分岐管 RBC-TWP101 ¥13,800

配管長100m 高落差30m チャージレス30m

P280形 10馬力相当

冷: 25.0<5.3~28.0>kW
暖: 28.0<4.6~31.5>kW

省エネneo RBC-AMSU52 ¥47,000

ワイヤード **295** RBSB28033MUB



セット ¥3,328,200

室内 AID-RP1403BH×2 ¥1,012,000
室外 ROA-RP2803HS ¥2,179,000
パネル RBC-UD1601B(W)×2 ¥76,400
分岐管 RBC-TWP101 ¥13,800

ビルトイン

本カタログ掲載商品の価格は希望小売価格です。消費税、配送費、配管パイプ・据付部材・電気・据付工事費、試運転調整費、使用済み商品の引取り費用等は含まれておりません。業務用エアコンを廃棄する場合は、フロン排出抑制法に基づくフロンの回収・運搬・破壊費用が必要です。



R32 同時トリプル
1リモコン・同時サーモ・同時オンオフ

配管長50m 高落差30m チャージレス30m
P160形 6馬力相当  

冷：14.0<3.1~16.0>kW
暖：16.0<2.6~20.0>kW

ワイヤード 省エネneo RBC-AMSU52 ¥47,000
[296] RBSC16034MUB
セット ¥2,573,600

室内 AID-RP503BH×3 ¥1,164,000
室外 ROA-RP1604HS ¥1,266,000
パネル RBC-UD561B(W)×3 ¥82,800
分岐管 RBC-TRP100 ¥13,800



配管長100m 高落差30m チャージレス30m
P224形 8馬力相当  

冷：20.0<5.3~22.4>kW
暖：22.4<4.6~28.0>kW

ワイヤード 省エネneo RBC-AMSU52 ¥47,000
[297] RBSC22433MUB
セット ¥3,154,500

室内 AID-RP803BH×3 ¥1,224,000
室外 ROA-RP2243HS ¥1,771,000
パネル RBC-UD901B(W)×3 ¥98,700
分岐管 RBC-TRP100 ¥13,800



R32 同時ダブルツイン
1リモコン・同時サーモ・同時オンオフ

配管長100m 高落差30m チャージレス30m
P224形 8馬力相当  

冷：20.0<5.3~22.4>kW
暖：22.4<4.6~28.0>kW

ワイヤード 省エネneo RBC-AMSU52 ¥47,000
[298] RBSF22433MUB
セット ¥3,525,000

室内 AID-RP563BH×4 ¥1,568,000
室外 ROA-RP2243HS ¥1,771,000
パネル RBC-UD561B(W)×4 ¥110,400
分岐管 RBC-TWP101 ¥13,800
RBC-TWP30×2 ¥14,800

配管長100m 高落差30m チャージレス30m
P280形 10馬力相当  

冷：25.0<5.3~28.0>kW
暖：28.0<4.6~31.5>kW

ワイヤード 省エネneo RBC-AMSU52 ¥47,000
[299] RBSF28033MUB
セット ¥3,998,200

室内 AID-RP713BH×4 ¥1,612,000
室外 ROA-RP2803HS ¥2,179,000
パネル RBC-UD901B(W)×4 ¥131,600
分岐管 RBC-TWP101 ¥13,800
RBC-TWP50×2 ¥14,800

ビルトイン

室内ユニット 3タイプ

P40形~P56形 (26kg) H275×W700×D925mm
パネル・P40形~P56形 (3kg) H9×W810×D370mm

P63形~P80形 (34kg) H275×W1,000×D925mm
パネル・P63形~P80形 (4kg) H9×W1,110×D370mm

P112形~P160形 (45kg) H275×W1,400×D925mm
パネル・P112形~P160形 (5kg) H9×W1,510×D370mm

スーパーパワーエコゴールド 室外機

P40形・P45形 (≒34kg・≒35kg)
P50形~P63形 (≒39kg・≒40kg)
H550×W780*×D290mm
※配管カバー…+69mm

P80形 (≒48kg・≒49kg)
H714×W859*×D309mm
※配管カバー…+69mm

P112形 (69kg)
P140形 (76kg)
P160形 (79kg)
H1,050×W1,010×D370mm

P224形・P280形 (141kg)
H1,550×W1,010×D370mm

ワイヤード(別売)

セット名称 末尾 MUB 用
省エネ neo リモコン
RBC-AMSU52

ワイヤレス(別売)

別置受信部
ワイヤレスリモコン RBC-ATX41
別置受信部 TCB-AXRU41

冷：冷房能力、暖：暖房能力、⊕：単相 200V、表記なし：三相 200V を示します。 …グリーン購入法適合商品 …省エネ法 2015 年基準値クリア

R32 シングル

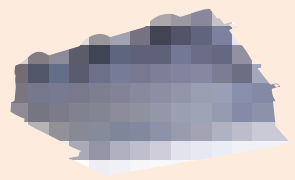

配管長75m* 高落差30m チャージレス30m

P80形 3馬力相当

冷: 7.1<3.1~8.0>kW 低 10.7kW(-15°C)
 暖: 8.0<2.4~12.3>kW 温 10.0kW(-20°C)

省エネneo RBC-AMSU52 ¥47,000

ワイヤード **522 RBHA08031MUB**

セット ¥1,292,900

室内 AID-RP803BH ¥408,000
 室外 ROA-HRP801HS ¥805,000
 パネル RBC-UD901B(W) ¥32,900

配管長75m* 高落差30m チャージレス30m

P112形 4馬力相当

冷: 10.0<3.1~11.2>kW 低 12.2kW(-15°C)
 暖: 11.2<2.4~15.6>kW 温 10.8kW(-20°C)

省エネneo RBC-AMSU52 ¥47,000

ワイヤード **523 RBHA11231MUB**

セット ¥1,365,200

室内 AID-RP1123BH ¥436,000
 室外 ROA-HRP1121HS ¥844,000
 パネル RBC-UD1601B(W) ¥38,200

配管長75m* 高落差30m チャージレス30m

P140形 5馬力相当

冷: 12.5<3.6~14.0>kW 低 16.3kW(-15°C)
 暖: 14.0<2.8~19.0>kW 温 14.2kW(-20°C)

省エネneo RBC-AMSU52 ¥47,000

ワイヤード **524 RBHA14031MUB**

セット ¥1,590,200

室内 AID-RP1403BH ¥506,000
 室外 ROA-HRP1401HS ¥999,000
 パネル RBC-UD1601B(W) ¥38,200

配管長75m* 高落差30m チャージレス30m

P160形 6馬力相当

冷: 14.0<3.6~16.0>kW 低 16.8kW(-15°C)
 暖: 16.0<2.8~20.0>kW 温 15.0kW(-20°C)

省エネneo RBC-AMSU52 ¥47,000

ワイヤード **525 RBHA16031MUB**

セット ¥1,764,200

室内 AID-RP1603BH ¥533,000
 室外 ROA-HRP1601HS ¥1,146,000
 パネル RBC-UD1601B(W) ¥38,200

R32 同時ツイン

1リモコン・同時サーモ・同時オンオフ



配管長50m 高落差30m チャージレス30m

P80形 3馬力相当

冷: 7.1<3.1~8.0>kW 低 10.7kW(-15°C)
 暖: 8.0<2.4~12.3>kW 温 10.0kW(-20°C)

省エネneo RBC-AMSU52 ¥47,000

ワイヤード **526 RBHB08031MUB**

セット ¥1,636,600

室内 AID-RP403BH×2 ¥722,000
 室外 ROA-HRP801HS ¥805,000
 パネル RBC-UD561B(W)×2 ¥55,200
 分岐管 RBC-TWP30 ¥7,400

配管長50m 高落差30m チャージレス30m

P112形 4馬力相当

冷: 10.0<3.1~11.2>kW 低 12.2kW(-15°C)
 暖: 11.2<2.4~15.6>kW 温 10.8kW(-20°C)

省エネneo RBC-AMSU52 ¥47,000

ワイヤード **527 RBHB11231MUB**

セット ¥1,737,600

室内 AID-RP563BH×2 ¥784,000
 室外 ROA-HRP1121HS ¥844,000
 パネル RBC-UD561B(W)×2 ¥55,200
 分岐管 RBC-TWP30 ¥7,400

配管長50m 高落差30m チャージレス30m

P140形 5馬力相当

冷: 12.5<3.6~14.0>kW 低 16.3kW(-15°C)
 暖: 14.0<2.8~19.0>kW 温 14.2kW(-20°C)

省エネneo RBC-AMSU52 ¥47,000

ワイヤード **528 RBHB14031MUB**

セット ¥1,925,200

室内 AID-RP713BH×2 ¥806,000
 室外 ROA-HRP1401HS ¥999,000
 パネル RBC-UD901B(W)×2 ¥65,800
 分岐管 RBC-TWP50 ¥7,400

配管長50m 高落差30m チャージレス30m

P160形 6馬力相当

冷: 14.0<3.6~16.0>kW 低 16.8kW(-15°C)
 暖: 16.0<2.8~20.0>kW 温 15.0kW(-20°C)

省エネneo RBC-AMSU52 ¥47,000

ワイヤード **529 RBHB16031MUB**

セット ¥2,082,200

室内 AID-RP803BH×2 ¥816,000
 室外 ROA-HRP1601HS ¥1,146,000
 パネル RBC-UD901B(W)×2 ¥65,800
 分岐管 RBC-TWP50 ¥7,400

室内ユニット3タイプ

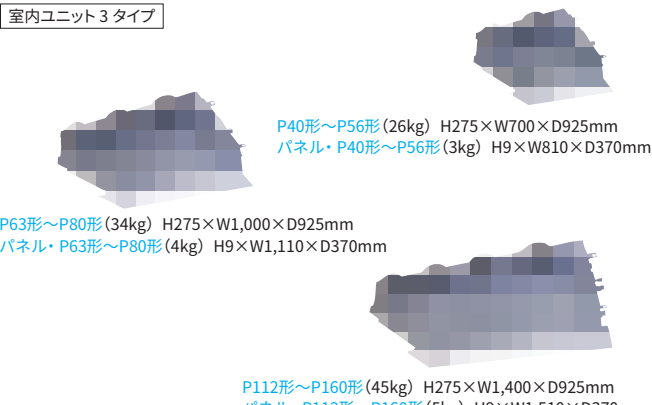

P40形~P56形 (26kg) H275×W700×D925mm
 パネル・P40形~P56形 (3kg) H9×W810×D370mm

P63形~P80形 (34kg) H275×W1,000×D925mm
 パネル・P63形~P80形 (4kg) H9×W1,110×D370mm

P112形~P160形 (45kg) H275×W1,400×D925mm
 パネル・P112形~P160形 (5kg) H9×W1,510×D370mm

[寒冷地向け] スーパーパワーエコ 暖太郎



P140形・P160形 (110kg)
 H1,550×W1,010×D370mm

P80形・P112形 (82kg)
 H1,050×W1,010×D370mm

ワイヤード(別売)



セット名称 末尾 MUB 用
 省エネ neo リモコン
 RBC-AMSU52

ワイヤレス(別売)

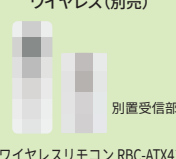

別置受信部

ワイヤレスリモコン RBC-ATX41
 別置受信部 TCB-AXRU41

本カタログ掲載商品の価格は希望小売価格です。消費税、配送費、配管パイプ・据付部材・電気・据付工事費、試運転調整費、使用済み商品の引取り費用等は含まれておりません。業務用エアコンを廃棄する場合は、フロン排出抑制法に基づくフロンの回収・運搬・破壊費用が必要です。

ビルトイン

R32 シングル



配管長50m 高落差30m チャージレス30m

P56形 2.3馬力相当  e

冷: 5.0<(1.3~5.6)>kW
暖: 5.6<(1.3~7.6)>kW

ワイヤード 省エネneo RBC-AMSU52 ¥47,000

①088 RDXA05633JMUB 
①089 RDXA05633MUB

セット ¥1,194,000

室内 AID-RP563H ¥348,000
室外 ROA-RP563HXJ  ¥799,000
ROA-RP563HX

配管長50m 高落差30m チャージレス30m

P63形 2.5馬力相当  e

冷: 5.6<(1.3~6.3)>kW
暖: 6.3<(1.3~9.2)>kW

ワイヤード 省エネneo RBC-AMSU52 ¥47,000

①090 RDXA06333JMUB 
①091 RDXA06333MUB

セット ¥1,258,000

室内 AID-RP633H ¥364,000
室外 ROA-RP633HXJ  ¥847,000
ROA-RP633HX

配管長50m 高落差30m チャージレス30m

P80形 3馬力相当  e

冷: 7.1<(1.9~8.0)>kW
暖: 8.0<(1.3~10.6)>kW

ワイヤード 省エネneo RBC-AMSU52 ¥47,000

①092 RDXA08033JMUB 
①093 RDXA08033MUB

セット ¥1,361,000

室内 AID-RP803H ¥375,000
室外 ROA-RP803HXJ  ¥939,000
ROA-RP803HX

配管長75m* 高落差30m チャージレス30m

P112形 4馬力相当  e

冷: 10.0<(3.1~11.2)>kW
暖: 11.2<(2.6~15.6)>kW

ワイヤード 省エネneo RBC-AMSU52 ¥47,000

①094 RDXA11233MUB

セット ¥1,560,000

室内 AID-RP1123H ¥412,000
室外 ROA-RP1123HX ¥1,101,000

配管長75m* 高落差30m チャージレス30m

P140形 5馬力相当  e

冷: 12.5<(3.1~14.0)>kW
暖: 14.0<(2.6~18.0)>kW

ワイヤード 省エネneo RBC-AMSU52 ¥47,000

①095 RDXA14033MUB

セット ¥1,824,000

室内 AID-RP1403H ¥449,000
室外 ROA-RP1403HX ¥1,328,000

配管長75m* 高落差30m チャージレス30m

P160形 6馬力相当  e

冷: 14.0<(3.1~16.0)>kW
暖: 16.0<(2.6~20.0)>kW

ワイヤード 省エネneo RBC-AMSU52 ¥47,000

①096 RDXA16033MUB

セット ¥2,011,000

室内 AID-RP1603H ¥502,000
室外 ROA-RP1603HX ¥1,462,000

R32 同時ツイン

1リモコン・同時サーモ・同時オンオフ



配管長50m 高落差30m チャージレス30m

P112形 4馬力相当  e

冷: 10.0<(3.1~11.2)>kW
暖: 11.2<(2.6~15.6)>kW

ワイヤード 省エネneo RBC-AMSU52 ¥47,000

①097 RDXB11233MUB

セット ¥1,851,400

室内 AID-RP563H×2 ¥696,000
室外 ROA-RP1123HX ¥1,101,000
分岐管 RBC-TWP30 ¥7,400

配管長50m 高落差30m チャージレス30m

P140形 5馬力相当  e

冷: 12.5<(3.1~14.0)>kW
暖: 14.0<(2.6~18.0)>kW

ワイヤード 省エネneo RBC-AMSU52 ¥47,000

①098 RDXB14033MUB

セット ¥2,122,400

室内 AID-RP113H×2 ¥740,000
室外 ROA-RP1403HX ¥1,328,000
分岐管 RBC-TWP50 ¥7,400

配管長50m 高落差30m チャージレス30m

P160形 6馬力相当  e

冷: 14.0<(3.1~16.0)>kW
暖: 16.0<(2.6~20.0)>kW

ワイヤード 省エネneo RBC-AMSU52 ¥47,000

①099 RDXB16033MUB

セット ¥2,266,400

室内 AID-RP803H×2 ¥750,000
室外 ROA-RP1603HX ¥1,462,000
分岐管 RBC-TWP50 ¥7,400

配管長100m 高落差30m チャージレス30m

P224形 8馬力相当  e

冷: 20.0<(5.3~22.4)>kW
暖: 22.4<(4.6~28.0)>kW

ワイヤード 省エネneo RBC-AMSU52 ¥47,000

①100 RDXB22433MUB

セット ¥2,921,800

室内 AID-RP1123H×2 ¥824,000
室外 ROA-RP2243HX ¥2,037,000
分岐管 RBC-TWP101 ¥13,800

配管長100m 高落差30m チャージレス30m

P280形 10馬力相当  e

冷: 25.0<(5.3~28.0)>kW
暖: 28.0<(4.6~35.0)>kW

ワイヤード 省エネneo RBC-AMSU52 ¥47,000

①101 RDXB28033MUB

セット ¥3,441,800

室内 AID-RP1403H×2 ¥898,000
室外 ROA-RP2803HX ¥2,483,000
分岐管 RBC-TWP101 ¥13,800

室内ユニット3タイプ



P56形~P80形 (34kg) H298×W1,000×D750mm
P112形~P160形 (42kg) H298×W1,400×D750mm
P224形・P280形 (97kg) H448×W1,400×D900mm

ウルトラパワーエコ 室外機



P40形~P50形 (≒39kg・Ⓜ40kg) H550×W780*×D290mm
*配管カバー…+69mm

P56形~P63形 (≒48kg・Ⓜ49kg) H714×W859*×D309mm
*配管カバー…+69mm

P80形 (74kg) H1,050×W1,010×D370mm

P112形~P160形 (104kg) H1,550×W1,010×D370mm
P224形・P280形 (141kg) H1,550×W1,010×D370mm

R32 同時トリプル

1リモコン・同時サーモ・同時オンオフ



配管長100m 高落差30m チャージレス30m

P224形 8馬力相当  e

冷: 20.0<(5.3~22.4)>kW
暖: 22.4<(4.6~28.0)>kW

ワイヤード 省エネneo RBC-AMSU52 ¥47,000

①102 RDXC22433MUB

セット ¥3,222,800

室内 AID-RP803H×3 ¥1,125,000
室外 ROA-RP2243HX ¥2,037,000
分岐管 RBC-TRP100 ¥13,800

配管長100m 高落差30m チャージレス30m

P280形 10馬力相当  e

冷: 25.0<(5.3~28.0)>kW
暖: 28.0<(4.6~35.0)>kW

ワイヤード 省エネneo RBC-AMSU52 ¥47,000

①104 RDXF28033MUB

セット ¥4,038,600

室内 AID-RP713H×4 ¥1,480,000
室外 ROA-RP2803HX ¥2,483,000
分岐管 RBC-TWP101 ¥13,800
RBC-TWP50×2 ¥14,800

R32 同時ダブルツイン

1リモコン・同時サーモ・同時オンオフ



配管長100m 高落差30m チャージレス30m

P224形 8馬力相当  e

冷: 20.0<(5.3~22.4)>kW
暖: 22.4<(4.6~28.0)>kW

ワイヤード 省エネneo RBC-AMSU52 ¥47,000

①103 RDXF22433MUB

セット ¥3,504,600

室内 AID-RP563H×4 ¥1,392,000
室外 ROA-RP2243HX ¥2,037,000
分岐管 RBC-TWP101 ¥13,800
RBC-TWP30×2 ¥14,800

ワイヤード(別売)



セット名称 末尾 MUB 用
省エネ neo リモコン
RBC-AMSU52

ワイヤレス(別売)



別置受信部

ワイヤレスリモコン RBC-ATX41
別置受信部 TCB-AXRU41

R32 シングル

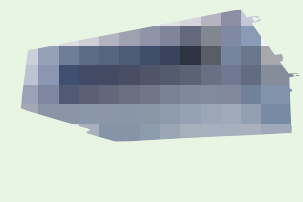

配管長50m 高落差30m チャージレス20m

P56形 2.3馬力相当

冷：5.0<1.2~5.6>kW
暖：5.6<0.9~7.4>kW

省エネneo RBC-AMSU52 ¥47,000

ワイヤード **300** RDSA05633JMUB
301 RDSA05633MUB

セット ¥1,083,000

室内 AID-RP563H ¥348,000
室外 ROA-RP563HSJ ¥688,000
ROA-RP563HS

配管長50m 高落差30m チャージレス20m

P63形 2.5馬力相当

冷：5.6<1.3~6.3>kW
暖：6.3<1.3~8.1>kW

省エネneo RBC-AMSU52 ¥47,000

ワイヤード **302** RDSA06334JMUB
303 RDSA06334MUB

セット ¥1,141,000

室内 AID-RP633H ¥364,000
室外 ROA-RP634HSJ ¥730,000
ROA-RP634HS

配管長50m 高落差30m チャージレス30m

P80形 3馬力相当

冷：7.1<1.7~8.0>kW
暖：8.0<1.3~10.0>kW

省エネneo RBC-AMSU52 ¥47,000

ワイヤード **304** RDSA08033JMUB
305 RDSA08033MUB

セット ¥1,232,000

室内 AID-RP803H ¥375,000
室外 ROA-RP803HSJ ¥810,000
ROA-RP803HS

配管長75m* 高落差30m チャージレス30m

P112形 4馬力相当

冷：10.0<3.1~11.2>kW
暖：11.2<2.4~14.0>kW

省エネneo RBC-AMSU52 ¥47,000

ワイヤード **306** RDSA11234MUB

セット ¥1,413,000

室内 AID-RP1123H ¥412,000
室外 ROA-RP1124HS ¥954,000

配管長75m* 高落差30m チャージレス30m

P140形 5馬力相当

冷：12.5<3.1~14.0>kW
暖：14.0<2.6~18.0>kW

省エネneo RBC-AMSU52 ¥47,000

ワイヤード **307** RDSA14034MUB

セット ¥1,643,000

室内 AID-RP1403H ¥449,000
室外 ROA-RP1404HS ¥1,147,000

配管長75m* 高落差30m チャージレス30m

P160形 6馬力相当

冷：14.0<3.1~16.0>kW
暖：16.0<2.6~20.0>kW

省エネneo RBC-AMSU52 ¥47,000

ワイヤード **308** RDSA16034MUB

セット ¥1,815,000

室内 AID-RP1603H ¥502,000
室外 ROA-RP1604HS ¥1,266,000

R32 シングル



配管長100m 高落差30m チャージレス30m

P224形 8馬力相当

冷：20.0<4.6~22.4>kW
暖：22.4<4.6~28.0>kW

省エネneo RBC-AMSU52 ¥47,000

ワイヤード **309** RDSA22413MUB

セット ¥2,825,000

室内 AID-RP2241H ¥1,007,000
室外 ROA-RP2243HS ¥1,771,000

配管長100m 高落差30m チャージレス30m

P280形 10馬力相当

冷：25.0<4.6~28.0>kW
暖：28.0<4.6~31.5>kW

省エネneo RBC-AMSU52 ¥47,000

ワイヤード **310** RDSA28013MUB

セット ¥3,392,000

室内 AID-RP2801H ¥1,166,000
室外 ROA-RP2803HS ¥2,179,000

R32 同時ツイン

1 リモコン・同時サーモ・同時オンオフ



配管長50m 高落差30m チャージレス30m

P112形 4馬力相当

冷：10.0<3.1~11.2>kW
暖：11.2<2.4~14.0>kW

省エネneo RBC-AMSU52 ¥47,000

ワイヤード **311** RDSB11234MUB

セット ¥1,704,400

室内 AID-RP563H×2 ¥696,000
室外 ROA-RP1124HS ¥954,000
分岐管 RBC-TWP30 ¥7,400

配管長50m 高落差30m チャージレス30m

P140形 5馬力相当

冷：12.5<3.1~14.0>kW
暖：14.0<2.6~18.0>kW

省エネneo RBC-AMSU52 ¥47,000

ワイヤード **312** RDSB14034MUB

セット ¥1,941,400

室内 AID-RP713H×2 ¥740,000
室外 ROA-RP1404HS ¥1,147,000
分岐管 RBC-TWP50 ¥7,400

配管長50m 高落差30m チャージレス30m

P160形 6馬力相当

冷：14.0<3.1~16.0>kW
暖：16.0<2.6~20.0>kW

省エネneo RBC-AMSU52 ¥47,000

ワイヤード **313** RDSB16034MUB

セット ¥2,070,400

室内 AID-RP803H×2 ¥750,000
室外 ROA-RP1604HS ¥1,266,000
分岐管 RBC-TWP50 ¥7,400

配管長100m 高落差30m チャージレス30m

P224形 8馬力相当

冷：20.0<5.3~22.4>kW
暖：22.4<4.6~28.0>kW

省エネneo RBC-AMSU52 ¥47,000

ワイヤード **314** RDSB22433MUB

セット ¥2,655,800

室内 AID-RP1123H×2 ¥824,000
室外 ROA-RP2243HS ¥1,771,000
分岐管 RBC-TWP101 ¥13,800

配管長100m 高落差30m チャージレス30m

P280形 10馬力相当

冷：25.0<5.3~28.0>kW
暖：28.0<4.6~35.0>kW

省エネneo RBC-AMSU52 ¥47,000

ワイヤード **315** RDSB28033MUB

セット ¥3,137,800

室内 AID-RP1403H×2 ¥898,000
室外 ROA-RP2803HS ¥2,179,000
分岐管 RBC-TWP101 ¥13,800

R32 同時トリプル

1 リモコン・同時サーモ・同時オンオフ



配管長100m 高落差30m チャージレス30m

P224形 8馬力相当

冷：20.0<5.3~22.4>kW
暖：22.4<4.6~28.0>kW

省エネneo RBC-AMSU52 ¥47,000

ワイヤード **316** RDSC22433MUB

セット ¥2,956,800

室内 AID-RP803H×3 ¥1,125,000
室外 ROA-RP2243HS ¥1,771,000
分岐管 RBC-TRP100 ¥13,800

本カタログ掲載商品の価格は希望小売価格です。消費税、配送費、配管パイプ・据付部材・電気・据付工事費、試運転調整費、使用済み商品の引取り費用等は含まれておりません。業務用エアコンを廃棄する場合は、フロン排出抑制法に基づくフロンの回収・運搬・破壊費用が必要です。

R32 同時ダブルツイン

1リモコン・同時サーモ・同時オンオフ

配管長100m 高落差30m チャージレス30m

P224形 8馬力相当

冷: 20.0<3.3~22.4>kW
暖: 22.4<4.6~28.0>kW

省エネneo RBC-AMSU52 ¥47,000

ワイヤード **[317] RDSF22433MUB**

セット ¥3,238,600

室内 AID-RP563H×4 ¥1,392,000
室外 ROA-RP2243HS ¥1,771,000
分岐管 RBC-TWP101 ¥13,800
RBC-TWP30×2 ¥14,800

配管長100m 高落差30m チャージレス30m

P280形 10馬力相当

冷: 25.0<5.3~28.0>kW
暖: 28.0<4.6~35.0>kW

省エネneo RBC-AMSU52 ¥47,000

ワイヤード **[318] RDSF28033MUB**

セット ¥3,734,600

室内 AID-RP713H×4 ¥1,480,000
室外 ROA-RP2803HS ¥2,179,000
分岐管 RBC-TWP101 ¥13,800
RBC-TWP50×2 ¥14,800

室内ユニット3タイプ

P56形~P80形 (34kg)
H298×W1,000×D750mm

P112形~P160形 (42kg)
H298×W1,400×D750mm

P224形・P280形 (97kg)
H448×W1,400×D900mm

ワイヤード(別売)

セット名称 末尾 MUB 用
省エネ neo リモコン
RBC-AMSU52

ワイヤレス(別売)

別置受信部

ワイヤレスリモコン RBC-ATX41
別置受信部 TCB-AXRU41

スーパーパワーエコゴールド 室外機

P40形・P45形 (≒34kg・≒35kg)
P50形~P63形 (≒39kg・≒40kg)
H550×W780*×D290mm
※配管カバー...+69mm

P80形 (≒48kg・≒49kg)
H714×W859*×D309mm
※配管カバー...+69mm

P112形 (69kg)
P140形 (76kg)
P160形 (79kg)
H1,050×W1,010×D370mm

P224形・P280形 (141kg)
H1,550×W1,010×D370mm

R32 シングル

配管長75m 高落差30m チャージレス30m

P80形 3馬力相当

冷: 7.1<3.1~8.0>kW 低温 10.7kW (-15°C)
暖: 8.0<2.4~12.3>kW 低温 10.0kW (-20°C)

省エネneo RBC-AMSU52 ¥47,000

ワイヤード **[530] RDHA08031MUB**

セット ¥1,227,000

室内 AID-RP803H ¥375,000
室外 ROA-HRP801HS ¥805,000

配管長75m* 高落差30m チャージレス30m

P112形 4馬力相当

冷: 10.0<3.1~11.2>kW 低温 12.2kW (-15°C)
暖: 11.2<2.4~15.6>kW 低温 10.8kW (-20°C)

省エネneo RBC-AMSU52 ¥47,000

ワイヤード **[531] RDHA11231MUB**

セット ¥1,303,000

室内 AID-RP1123H ¥412,000
室外 ROA-HRP1121HS ¥844,000

配管長75m* 高落差30m チャージレス30m

P140形 5馬力相当

冷: 12.5<3.6~14.0>kW 低温 16.3kW (-15°C)
暖: 14.0<2.8~19.0>kW 低温 14.2kW (-20°C)

省エネneo RBC-AMSU52 ¥47,000

ワイヤード **[532] RDHA14031MUB**

セット ¥1,495,000

室内 AID-RP1403H ¥449,000
室外 ROA-HRP1401HS ¥999,000

配管長75m* 高落差30m チャージレス30m

P160形 6馬力相当

冷: 14.0<3.6~16.0>kW 低温 16.8kW (-15°C)
暖: 16.0<2.8~20.0>kW 低温 15.0kW (-20°C)

省エネneo RBC-AMSU52 ¥47,000

ワイヤード **[533] RDHA16031MUB**

セット ¥1,695,000

室内 AID-RP1603H ¥502,000
室外 ROA-HRP1601HS ¥1,146,000

[寒冷地向け] スーパーパワーエコ 暖太郎

P140形・P160形 (110kg)
H1,550×W1,010×D370mm

P80形・P112形 (82kg)
H1,050×W1,010×D370mm

R32 同時ツイン

1リモコン・同時サーモ・同時オンオフ

配管長50m 高落差30m チャージレス30m

P112形 4馬力相当

冷: 10.0<3.1~11.2>kW 低温 12.2kW (-15°C)
暖: 11.2<2.4~15.6>kW 低温 10.8kW (-20°C)

省エネneo RBC-AMSU52 ¥47,000

ワイヤード **[534] RDHB11231MUB**

セット ¥1,594,400

室内 AID-RP563H×2 ¥696,000
室外 ROA-HRP1121HS ¥844,000
分岐管 RBC-TWP30 ¥7,400

配管長50m 高落差30m チャージレス30m

P140形 5馬力相当

冷: 12.5<3.6~14.0>kW 低温 16.3kW (-15°C)
暖: 14.0<2.8~19.0>kW 低温 14.2kW (-20°C)

省エネneo RBC-AMSU52 ¥47,000

ワイヤード **[535] RDHB14031MUB**

セット ¥1,793,400

室内 AID-RP713H×2 ¥740,000
室外 ROA-HRP1401HS ¥999,000
分岐管 RBC-TWP50 ¥7,400

配管長50m 高落差30m チャージレス30m

P160形 6馬力相当

冷: 14.0<3.6~16.0>kW 低温 16.8kW (-15°C)
暖: 16.0<2.8~20.0>kW 低温 15.0kW (-20°C)

省エネneo RBC-AMSU52 ¥47,000

ワイヤード **[536] RDHB16031MUB**

セット ¥1,950,400

室内 AID-RP803H×2 ¥750,000
室外 ROA-HRP1601HS ¥1,146,000
分岐管 RBC-TWP50 ¥7,400

冷: 冷房能力、暖: 暖房能力、⊕: 単相 200V、表記なし: 三相 200V を示します。🌱...グリーン購入法適合商品 ⊕...省エネ法 2015 年基準値クリア

R32 シングル

本格電気集塵方式
プラスマ空清
大清快

配管長50m 高落差30m チャージレス20m

P40形 1.5馬力相当

冷: 3.6<1.2~4.0>kW
暖: 4.0<0.9~6.6>kW

省エネneo RBC-AMSU52 ¥47,000

ワイヤード
[105] RCXA04043JMUB
[106] RCXA04043MUB
セット ¥955,000

ワイヤレス
送信部 RBC-ATX41 ¥27,600
受信部組込 RBC-AXRU41C ¥15,900
[105] RCXA04043JXU
[106] RCXA04043XU
セット ¥951,500

室内 AIC-RP404H ¥269,000
室外 ROA-RP403HXJ ¥639,000
ROA-RP403HX

配管長50m 高落差30m チャージレス20m

P45形 1.8馬力相当

冷: 4.0<1.2~4.5>kW
暖: 4.5<0.9~6.9>kW

省エネneo RBC-AMSU52 ¥47,000

ワイヤード
[107] RCXA04543JMUB
[108] RCXA04543MUB
セット ¥1,012,000

ワイヤレス
送信部 RBC-ATX41 ¥27,600
受信部組込 RBC-AXRU41C ¥15,900
[107] RCXA04543JXU
[108] RCXA04543XU
セット ¥1,008,500

室内 AIC-RP454H ¥271,000
室外 ROA-RP453HXJ ¥694,000
ROA-RP453HX

配管長50m 高落差30m チャージレス20m

P50形 2馬力相当

冷: 4.5<1.2~5.0>kW
暖: 5.0<0.9~7.3>kW

省エネneo RBC-AMSU52 ¥47,000

ワイヤード
[109] RCXA05043JMUB
[110] RCXA05043MUB
セット ¥1,081,000

ワイヤレス
送信部 RBC-ATX41 ¥27,600
受信部組込 RBC-AXRU41C ¥15,900
[109] RCXA05043JXU
[110] RCXA05043XU
セット ¥1,077,500

室内 AIC-RP504H ¥293,000
室外 ROA-RP503HXJ ¥741,000
ROA-RP503HX

配管長50m 高落差30m チャージレス30m

P56形 2.3馬力相当

冷: 5.0<1.3~5.6>kW
暖: 5.6<1.3~7.6>kW

省エネneo RBC-AMSU52 ¥47,000

ワイヤード
[111] RCXA05643JMUB
[112] RCXA05643MUB
セット ¥1,144,000

ワイヤレス
送信部 RBC-ATX41 ¥27,600
受信部組込 RBC-AXRU41C ¥15,900
[111] RCXA05643JXU
[112] RCXA05643XU
セット ¥1,140,500

室内 AIC-RP564H ¥298,000
室外 ROA-RP563HXJ ¥799,000
ROA-RP563HX

配管長50m 高落差30m チャージレス30m

P63形 2.5馬力相当

冷: 5.6<1.3~6.3>kW
暖: 6.3<1.3~9.2>kW

省エネneo RBC-AMSU52 ¥47,000

ワイヤード
[113] RCXA06343JMUB
[114] RCXA06343MUB
セット ¥1,198,000

ワイヤレス
送信部 RBC-ATX41 ¥27,600
受信部組込 RBC-AXRU41C ¥15,900
[113] RCXA06343JXU
[114] RCXA06343XU
セット ¥1,194,500

室内 AIC-RP634H ¥304,000
室外 ROA-RP633HXJ ¥847,000
ROA-RP633HX

配管長50m 高落差30m チャージレス30m

P80形 3馬力相当

冷: 7.1<1.9~8.0>kW
暖: 8.0<1.3~10.6>kW

省エネneo RBC-AMSU52 ¥47,000

ワイヤード
[115] RCXA08043JMUB
[116] RCXA08043MUB
セット ¥1,298,000

ワイヤレス
送信部 RBC-ATX41 ¥27,600
受信部組込 RBC-AXRU41C ¥15,900
[115] RCXA08043JXU
[116] RCXA08043XU
セット ¥1,294,500

室内 AIC-RP804H ¥312,000
室外 ROA-RP803HXJ ¥939,000
ROA-RP803HX

配管長75m* 高落差30m チャージレス30m

P112形 4馬力相当

冷: 10.0<3.1~11.2>kW
暖: 11.2<2.6~15.6>kW

省エネneo RBC-AMSU52 ¥47,000

ワイヤード
[117] RCXA11243MUB
セット ¥1,525,000

ワイヤレス
送信部 RBC-ATX41 ¥27,600
受信部組込 RBC-AXRU41C ¥15,900
[117] RCXA11243XU
セット ¥1,521,500

室内 AIC-RP1124H ¥377,000
室外 ROA-RP1123HX ¥1,101,000

★シングルのみ

配管長75m* 高落差30m チャージレス30m

P140形 5馬力相当

冷: 12.5<3.1~14.0>kW
暖: 14.0<2.6~18.5>kW

省エネneo RBC-AMSU52 ¥47,000

ワイヤード
[118] RCXA14043MUB
セット ¥1,758,000

ワイヤレス
送信部 RBC-ATX41 ¥27,600
受信部組込 RBC-AXRU41C ¥15,900
[118] RCXA14043XU
セット ¥1,754,500

室内 AIC-RP1404H ¥383,000
室外 ROA-RP1403HX ¥1,328,000

配管長75m* 高落差30m チャージレス30m

P160形 6馬力相当

冷: 14.0<3.1~16.0>kW
暖: 16.0<2.6~20.0>kW

省エネneo RBC-AMSU52 ¥47,000

ワイヤード
[119] RCXA16043MUB
セット ¥1,905,000

ワイヤレス
送信部 RBC-ATX41 ¥27,600
受信部組込 RBC-AXRU41C ¥15,900
[119] RCXA16043XU
セット ¥1,901,500

室内 AIC-RP1604H ¥396,000
室外 ROA-RP1603HX ¥1,462,000

★シングルのみ

★シングルのみ

室内ユニット3タイプ

P40形~P56形 (24kg) H235×W950×D690mm
P63形~P80形 (30kg) H235×W1,270×D690mm
P112形~P160形 (38kg) H235×W1,586×D690mm

ウルトラパワーエコ 室外機

P40形~P50形 (≒39kg・≒40kg)
H550×W780*×D290mm
※配管カバー…+69mm

P56形~P63形 (≒48kg・≒49kg)
H714×W859*×D309mm
※配管カバー…+69mm

P112形~P160形 (104kg)
H1,550×W1,010×D370mm
P224形・P280形 (141kg)
H1,550×W1,010×D370mm

P80形 (74kg)
H1,050×W1,010×D370mm

ワイヤード(別売)

セット名称 末尾 MUB 用
省エネ neo リモコン RBC-AMSU52

ワイヤレス(別売)

受信部

セット名称 末尾 XU 用
ワイヤレスリモコン RBC-ATX41
受信部 RBC-AXRU41C

本カタログ掲載商品の価格は希望小売価格です。消費税、配送費、配管パイプ・据付部材・電気・据付工事費、試運転調整費、使用済み商品の引取り費用等は含まれておりません。業務用エアコンを廃棄する場合は、フロン排出抑制法に基づくフロンの回収・運搬・破壊費用が必要です。

天井吊形

R32 同時ツイン

1リモコン・同時サーモ・同時オンオフ

本格電気集塵方式
プラスマ空清
大清快

配管長50m 高落差30m チャージレス30m

P112形 4馬力相当

冷: 10.0<3.1~11.2>kW
暖: 11.2<2.6~15.6>kW

ワイヤード	省エネneo RBC-AMSU52	¥47,000
	120 RCXB11243MUB	
	セット	¥1,751,400
ワイヤレス	送信部 RBC-ATX41	¥27,600
	受信部組込 RBC-AXRU41C	¥15,900
	120 RCXB11243XU	
	セット	¥1,747,900
室内	AIC-RP564H×2	¥596,000
室外	ROA-RP1123HX	¥1,101,000
分岐管	RBC-TWP30	¥7,400

配管長50m 高落差30m チャージレス30m

P140形 5馬力相当

冷: 12.5<3.1~14.0>kW
暖: 14.0<2.6~18.5>kW

ワイヤード	省エネneo RBC-AMSU52	¥47,000
	121 RCXB14043MUB	
	セット	¥1,998,400
ワイヤレス	送信部 RBC-ATX41	¥27,600
	受信部組込 RBC-AXRU41C	¥15,900
	121 RCXB14043XU	
	セット	¥1,994,900
室内	AIC-RP714H×2	¥616,000
室外	ROA-RP1403HX	¥1,328,000
分岐管	RBC-TWP50	¥7,400

配管長50m 高落差30m チャージレス30m

P160形 6馬力相当

冷: 14.0<3.1~16.0>kW
暖: 16.0<2.6~20.0>kW

ワイヤード	省エネneo RBC-AMSU52	¥47,000
	122 RCXB16043MUB	
	セット	¥2,140,400
ワイヤレス	送信部 RBC-ATX41	¥27,600
	受信部組込 RBC-AXRU41C	¥15,900
	122 RCXB16043XU	
	セット	¥2,136,900
室内	AIC-RP804H×2	¥624,000
室外	ROA-RP1603HX	¥1,462,000
分岐管	RBC-TWP50	¥7,400

配管長100m 高落差30m チャージレス30m

P224形 8馬力相当

冷: 20.0<5.3~22.4>kW
暖: 22.4<4.6~28.0>kW

ワイヤード	省エネneo RBC-AMSU52	¥47,000
	123 RCXB22443MUB	
	セット	¥2,851,800
ワイヤレス	送信部 RBC-ATX41	¥27,600
	受信部組込 RBC-AXRU41C	¥15,900
	123 RCXB22443XU	
	セット	¥2,848,300
室内	AIC-RP1124H×2	¥754,000
室外	ROA-RP2243HX	¥2,037,000
分岐管	RBC-TWP101	¥13,800

配管長100m 高落差30m チャージレス30m

P280形 10馬力相当

冷: 25.0<5.3~28.0>kW
暖: 28.0<4.6~35.0>kW

ワイヤード	省エネneo RBC-AMSU52	¥47,000
	124 RCXB28043MUB	
	セット	¥3,309,800
ワイヤレス	送信部 RBC-ATX41	¥27,600
	受信部組込 RBC-AXRU41C	¥15,900
	124 RCXB28043XU	
	セット	¥3,306,300
室内	AIC-RP1404H×2	¥766,000
室外	ROA-RP2803HX	¥2,483,000
分岐管	RBC-TWP101	¥13,800

R32 同時トリプル

1リモコン・同時サーモ・同時オンオフ

本格電気集塵方式
プラスマ空清
大清快

配管長100m 高落差30m チャージレス30m

P224形 8馬力相当

冷: 20.0<5.3~22.4>kW
暖: 22.4<4.6~28.0>kW

ワイヤード	省エネneo RBC-AMSU52	¥47,000
	125 RCXC22443MUB	
	セット	¥3,033,800
ワイヤレス	送信部 RBC-ATX41	¥27,600
	受信部組込 RBC-AXRU41C	¥15,900
	125 RCXC22443XU	
	セット	¥3,030,300
室内	AIC-RP804H×3	¥936,000
室外	ROA-RP2243HX	¥2,037,000
分岐管	RBC-TRP100	¥13,800

配管長100m 高落差30m チャージレス30m

P280形 10馬力相当

冷: 25.0<5.3~28.0>kW
暖: 28.0<4.6~35.0>kW

ワイヤード	省エネneo RBC-AMSU52	¥47,000
	127 RCXF28043MUB	
	セット	¥3,790,600
ワイヤレス	送信部 RBC-ATX41	¥27,600
	受信部組込 RBC-AXRU41C	¥15,900
	127 RCXF28043XU	
	セット	¥3,787,100
室内	AIC-RP714H×4	¥1,232,000
室外	ROA-RP2803HX	¥2,483,000
分岐管	RBC-TWP101	¥13,800
	RBC-TWP50×2	¥14,800

R32 同時ダブルツイン

1リモコン・同時サーモ・同時オンオフ

本格電気集塵方式
プラスマ空清
大清快

配管長100m 高落差30m チャージレス30m

P224形 8馬力相当

冷: 20.0<5.3~22.4>kW
暖: 22.4<4.6~28.0>kW

ワイヤード	省エネneo RBC-AMSU52	¥47,000
	126 RCXF22443MUB	
	セット	¥3,304,600
ワイヤレス	送信部 RBC-ATX41	¥27,600
	受信部組込 RBC-AXRU41C	¥15,900
	126 RCXF22443XU	
	セット	¥3,301,100
室内	AIC-RP564H×4	¥1,192,000
室外	ROA-RP2243HX	¥2,037,000
分岐管	RBC-TWP101	¥13,800
	RBC-TWP30×2	¥14,800

配管長100m 高落差30m チャージレス30m

P280形 10馬力相当

冷: 25.0<5.3~28.0>kW
暖: 28.0<4.6~35.0>kW

ワイヤード	省エネneo RBC-AMSU52	¥47,000
	127 RCXF28043MUB	
	セット	¥3,790,600
ワイヤレス	送信部 RBC-ATX41	¥27,600
	受信部組込 RBC-AXRU41C	¥15,900
	127 RCXF28043XU	
	セット	¥3,787,100
室内	AIC-RP714H×4	¥1,232,000
室外	ROA-RP2803HX	¥2,483,000
分岐管	RBC-TWP101	¥13,800
	RBC-TWP50×2	¥14,800

R32 シングル

本格電気集塵方式
プラスマ空清
大清快



配管長30m 高落差30m チャージレス20m

P40形 1.5馬力相当

冷: 3.6(1.0~4.0)kW
暖: 4.0(0.8~6.4)kW

省エネneo RBC-AMSU52 ¥47,000

ワイヤード
[319] RCSA04043JMUB
[320] RCSA04043MUB
セット ¥866,000

ワイヤレス
送信部 RBC-ATX41 ¥27,600
受信部組込 RBC-AXRU41C ¥15,900
[319] RCSA04043JXU
[320] RCSA04043XU
セット ¥862,500

室内 AIC-RP404H ¥269,000
室外 ROA-RP403HSJ ¥550,000
ROA-RP403HS

配管長30m 高落差30m チャージレス20m

P45形 1.8馬力相当

冷: 4.0(1.0~4.5)kW
暖: 4.5(0.8~6.7)kW

省エネneo RBC-AMSU52 ¥47,000

ワイヤード
[321] RCSA04543JMUB
[322] RCSA04543MUB
セット ¥916,000

ワイヤレス
送信部 RBC-ATX41 ¥27,600
受信部組込 RBC-AXRU41C ¥15,900
[321] RCSA04543JXU
[322] RCSA04543XU
セット ¥912,500

室内 AIC-RP454H ¥271,000
室外 ROA-RP453HSJ ¥598,000
ROA-RP453HS

配管長50m 高落差30m チャージレス20m

P50形 2馬力相当

冷: 4.5(1.2~5.0)kW
暖: 5.0(0.9~7.2)kW

省エネneo RBC-AMSU52 ¥47,000

ワイヤード
[323] RCSA05043JMUB
[324] RCSA05043MUB
セット ¥979,000

ワイヤレス
送信部 RBC-ATX41 ¥27,600
受信部組込 RBC-AXRU41C ¥15,900
[323] RCSA05043JXU
[324] RCSA05043XU
セット ¥975,500

室内 AIC-RP504H ¥293,000
室外 ROA-RP503HSJ ¥639,000
ROA-RP503HS

配管長50m 高落差30m チャージレス20m

P56形 2.3馬力相当

冷: 5.0(1.2~5.6)kW
暖: 5.6(0.9~7.4)kW

省エネneo RBC-AMSU52 ¥47,000

ワイヤード
[325] RCSA05643JMUB
[326] RCSA05643MUB
セット ¥1,033,000

ワイヤレス
送信部 RBC-ATX41 ¥27,600
受信部組込 RBC-AXRU41C ¥15,900
[325] RCSA05643JXU
[326] RCSA05643XU
セット ¥1,029,500

室内 AIC-RP564H ¥298,000
室外 ROA-RP563HSJ ¥688,000
ROA-RP563HS

配管長50m 高落差30m チャージレス20m

P63形 2.5馬力相当

冷: 5.6(1.3~6.3)kW
暖: 6.3(1.3~8.1)kW

省エネneo RBC-AMSU52 ¥47,000

ワイヤード
[327] RCSA06344JMUB
[328] RCSA06344MUB
セット ¥1,081,000

ワイヤレス
送信部 RBC-ATX41 ¥27,600
受信部組込 RBC-AXRU41C ¥15,900
[327] RCSA06344JXU
[328] RCSA06344XU
セット ¥1,077,500

室内 AIC-RP634H ¥304,000
室外 ROA-RP634HSJ ¥730,000
ROA-RP634HS

配管長50m 高落差30m チャージレス30m

P80形 3馬力相当

冷: 7.1(1.7~8.0)kW
暖: 8.0(1.3~10.0)kW

省エネneo RBC-AMSU52 ¥47,000

ワイヤード
[329] RCSA08043JMUB
[330] RCSA08043MUB
セット ¥1,169,000

ワイヤレス
送信部 RBC-ATX41 ¥27,600
受信部組込 RBC-AXRU41C ¥15,900
[329] RCSA08043JXU
[330] RCSA08043XU
セット ¥1,165,500

室内 AIC-RP804H ¥312,000
室外 ROA-RP803HSJ ¥810,000
ROA-RP803HS

配管長75m* 高落差30m チャージレス30m

P112形 4馬力相当

冷: 10.0(3.1~11.2)kW
暖: 11.2(2.4~13.8)kW

省エネneo RBC-AMSU52 ¥47,000

ワイヤード
[331] RCSA11244MUB
セット ¥1,378,000

ワイヤレス
送信部 RBC-ATX41 ¥27,600
受信部組込 RBC-AXRU41C ¥15,900
[331] RCSA11244XU
セット ¥1,374,500

室内 AIC-RP1124H ¥377,000
室外 ROA-RP1124HS ¥954,000

配管長75m* 高落差30m チャージレス30m

P140形 5馬力相当

冷: 12.5(3.1~14.0)kW
暖: 14.0(2.6~18.0)kW

省エネneo RBC-AMSU52 ¥47,000

ワイヤード
[332] RCSA14044MUB
セット ¥1,577,000

ワイヤレス
送信部 RBC-ATX41 ¥27,600
受信部組込 RBC-AXRU41C ¥15,900
[332] RCSA14044XU
セット ¥1,573,500

室内 AIC-RP1404H ¥383,000
室外 ROA-RP1404HS ¥1,147,000

配管長75m* 高落差30m チャージレス30m

P160形 6馬力相当

冷: 14.0(3.1~16.0)kW
暖: 16.0(2.6~20.0)kW

省エネneo RBC-AMSU52 ¥47,000

ワイヤード
[333] RCSA16044MUB
セット ¥1,709,000

ワイヤレス
送信部 RBC-ATX41 ¥27,600
受信部組込 RBC-AXRU41C ¥15,900
[333] RCSA16044XU
セット ¥1,705,500

室内 AIC-RP1604H ¥396,000
室外 ROA-RP1604HS ¥1,266,000

室内ユニット3タイプ



P40形~P56形 (24kg) H235×W950×D690mm
P63形~P80形 (30kg) H235×W1,270×D690mm
P112形~P160形 (38kg) H235×W1,586×D690mm

ワイヤード(別売)

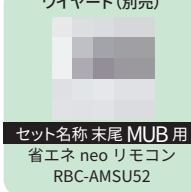

セット名称 末尾 MUB 用
省エネ neo リモコン
RBC-AMSU52

ワイヤレス(別売)

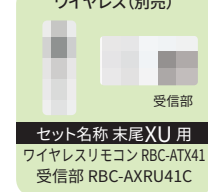

セット名称 末尾 XU 用
ワイヤレスリモコン RBC-ATX41
受信部 RBC-AXRU41C

スーパーパワーエコゴールド 室外機

P40形・P45形 (≒34kg・≒35kg)
P50形~P63形 (≒39kg・≒40kg)
H550×W780*×D290mm
※配管カバー…+69mm

P80形 (≒48kg・≒49kg)
H714×W859*×D309mm
※配管カバー…+69mm



P112形 (69kg)
P140形 (76kg)
P160形 (79kg)
H1,050×W1,010×D370mm

P224形・P280形 (141kg)
H1,550×W1,010×D370mm

本カタログ掲載商品の価格は希望小売価格です。消費税、配送費、配管パイプ・据付部材・電気・据付工事費、試運転調整費、使用済み商品の引取り費用等は含まれておりません。業務用エアコンを廃棄する場合は、フロン排出抑制法に基づくフロンの回収・運搬・破壊費用が必要です。

天井吊形

R32 同時ツイン

1リモコン・同時サーモ・同時オンオフ

本格電気集塵方式
プラスマ空清
大清快

配管長50m 高落差30m チャージレス30m

P80形 3馬力相当

冷: 7.1$\langle 1.7 \sim 8.0 \rangle$kW
暖: 8.0$\langle 1.3 \sim 10.0 \rangle$kW

省エネneo RBC-AMSU52 ¥47,000

ワイヤード **[336]** RCSC08043JMUB
[337] RCSC08043MUB
セット ¥1,402,400

ワイヤレス 送信部 RBC-ATX41 ¥27,600
受信部組込 RBC-AXRU41C ¥15,900
[336] RCSC08043JXU
[337] RCSC08043XU
セット ¥1,398,900

室内 AIC-RP404H×2 ¥538,000
室外 ROA-RP803HSJ ¥810,000
分岐管 RBC-TWP30 ¥7,400

配管長50m 高落差30m チャージレス30m

P112形 4馬力相当

冷: 10.0$\langle 3.1 \sim 11.2 \rangle$kW
暖: 11.2$\langle 2.4 \sim 13.8 \rangle$kW

省エネneo RBC-AMSU52 ¥47,000

ワイヤード **[338]** RCSC11244MUB
セット ¥1,604,400

ワイヤレス 送信部 RBC-ATX41 ¥27,600
受信部組込 RBC-AXRU41C ¥15,900
[338] RCSC11244XU
セット ¥1,600,900

室内 AIC-RP564H×2 ¥596,000
室外 ROA-RP1124HS ¥954,000
分岐管 RBC-TWP30 ¥7,400

配管長50m 高落差30m チャージレス30m

P140形 5馬力相当

冷: 12.5$\langle 3.1 \sim 14.0 \rangle$kW
暖: 14.0$\langle 2.6 \sim 18.0 \rangle$kW

省エネneo RBC-AMSU52 ¥47,000

ワイヤード **[339]** RCSC14044MUB
セット ¥1,817,400

ワイヤレス 送信部 RBC-ATX41 ¥27,600
受信部組込 RBC-AXRU41C ¥15,900
[339] RCSC14044XU
セット ¥1,813,900

室内 AIC-RP714H×2 ¥616,000
室外 ROA-RP1404HS ¥1,147,000
分岐管 RBC-TWP50 ¥7,400

配管長50m 高落差30m チャージレス30m

P160形 6馬力相当

冷: 14.0$\langle 3.1 \sim 16.0 \rangle$kW
暖: 16.0$\langle 2.6 \sim 20.0 \rangle$kW

省エネneo RBC-AMSU52 ¥47,000

ワイヤード **[340]** RCSC16044MUB
セット ¥1,944,400

ワイヤレス 送信部 RBC-ATX41 ¥27,600
受信部組込 RBC-AXRU41C ¥15,900
[340] RCSC16044XU
セット ¥1,940,900

室内 AIC-RP804H×2 ¥624,000
室外 ROA-RP1604HS ¥1,266,000
分岐管 RBC-TWP50 ¥7,400

配管長100m 高落差30m チャージレス30m

P224形 8馬力相当

冷: 20.0$\langle 5.3 \sim 22.4 \rangle$kW
暖: 22.4$\langle 4.6 \sim 28.0 \rangle$kW

省エネneo RBC-AMSU52 ¥47,000

ワイヤード **[341]** RCSC22443MUB
セット ¥2,585,800

ワイヤレス 送信部 RBC-ATX41 ¥27,600
受信部組込 RBC-AXRU41C ¥15,900
[341] RCSC22443XU
セット ¥2,582,300

室内 AIC-RP1124H×2 ¥754,000
室外 ROA-RP2243HS ¥1,771,000
分岐管 RBC-TWP101 ¥13,800

配管長100m 高落差30m チャージレス30m

P280形 10馬力相当

冷: 25.0$\langle 5.3 \sim 28.0 \rangle$kW
暖: 28.0$\langle 4.6 \sim 35.0 \rangle$kW

省エネneo RBC-AMSU52 ¥47,000

ワイヤード **[342]** RCSC28043MUB
セット ¥3,005,800

ワイヤレス 送信部 RBC-ATX41 ¥27,600
受信部組込 RBC-AXRU41C ¥15,900
[342] RCSC28043XU
セット ¥3,002,300

室内 AIC-RP1404H×2 ¥766,000
室外 ROA-RP2803HS ¥2,179,000
分岐管 RBC-TWP101 ¥13,800

R32 同時トリプル

1リモコン・同時サーモ・同時オンオフ

本格電気集塵方式
プラスマ空清
大清快

配管長50m 高落差30m チャージレス30m

P160形 6馬力相当

冷: 14.0$\langle 3.1 \sim 16.0 \rangle$kW
暖: 16.0$\langle 2.6 \sim 20.0 \rangle$kW

省エネneo RBC-AMSU52 ¥47,000

ワイヤード **[343]** RCSC16044MUB
セット ¥2,205,800

ワイヤレス 送信部 RBC-ATX41 ¥27,600
受信部組込 RBC-AXRU41C ¥15,900
[343] RCSC16044XU
セット ¥2,202,300

室内 AIC-RP504H×3 ¥879,000
室外 ROA-RP1604HS ¥1,266,000
分岐管 RBC-TRP100 ¥13,800

配管長100m 高落差30m チャージレス30m

P224形 8馬力相当

冷: 20.0$\langle 5.3 \sim 22.4 \rangle$kW
暖: 22.4$\langle 4.6 \sim 28.0 \rangle$kW

省エネneo RBC-AMSU52 ¥47,000

ワイヤード **[344]** RCSC22443MUB
セット ¥2,767,800

ワイヤレス 送信部 RBC-ATX41 ¥27,600
受信部組込 RBC-AXRU41C ¥15,900
[344] RCSC22443XU
セット ¥2,764,300

室内 AIC-RP804H×3 ¥936,000
室外 ROA-RP2243HS ¥1,771,000
分岐管 RBC-TRP100 ¥13,800

R32 同時ダブルツイン

1リモコン・同時サーモ・同時オンオフ

本格電気集塵方式
プラスマ空清
大清快

配管長100m 高落差30m チャージレス30m

P224形 8馬力相当

冷: 20.0$\langle 5.3 \sim 22.4 \rangle$kW
暖: 22.4$\langle 4.6 \sim 28.0 \rangle$kW

省エネneo RBC-AMSU52 ¥47,000

ワイヤード **[345]** RCSC22443MUB
セット ¥3,038,600

ワイヤレス 送信部 RBC-ATX41 ¥27,600
受信部組込 RBC-AXRU41C ¥15,900
[345] RCSC22443XU
セット ¥3,035,100

室内 AIC-RP564H×4 ¥1,192,000
室外 ROA-RP2243HS ¥1,771,000
分岐管 RBC-TWP101 ¥13,800
RBC-TWP30×2 ¥14,800

配管長100m 高落差30m チャージレス30m

P280形 10馬力相当

冷: 25.0$\langle 5.3 \sim 28.0 \rangle$kW
暖: 28.0$\langle 4.6 \sim 35.0 \rangle$kW

省エネneo RBC-AMSU52 ¥47,000

ワイヤード **[346]** RCSC28043MUB
セット ¥3,486,600

ワイヤレス 送信部 RBC-ATX41 ¥27,600
受信部組込 RBC-AXRU41C ¥15,900
[346] RCSC28043XU
セット ¥3,483,100

室内 AIC-RP714H×4 ¥1,232,000
室外 ROA-RP2803HS ¥2,179,000
分岐管 RBC-TWP101 ¥13,800
RBC-TWP50×2 ¥14,800

R32 シングル

本格電気集塵方式
プラスマ空清
大清快



配管長50m 高落差30m チャージレス20m

P63形 2.5馬力相当

冷: 5.6<1.8~6.3>kW
暖: 5.6<1.3~8.0>kW

省エネneo RBC-AMSU52 ¥47,000

ワイヤード
[411] RCEA06341JMUB
[412] RCEA06341MUB
セット ¥991,000

ワイヤレス
送信部 RBC-ATX41 ¥27,600
受信部組込 RBC-AXRU41C ¥15,900
[411] RCEA06341JXU
[412] RCEA06341XU
セット ¥987,500

室内 AIC-RP634H ¥304,000
室外 ROA-RP631HJ ¥640,000
ROA-RP631H

配管長40m 高落差30m チャージレス20m

P80形 3馬力相当

冷: 7.1<1.9~8.0>kW
暖: 7.1<1.3~10.0>kW

省エネneo RBC-AMSU52 ¥47,000

ワイヤード
[413] RCEA08041JMUB
[414] RCEA08041MUB
セット ¥1,068,000

ワイヤレス
送信部 RBC-ATX41 ¥27,600
受信部組込 RBC-AXRU41C ¥15,900
[413] RCEA08041JXU
[414] RCEA08041XU
セット ¥1,064,500

室内 AIC-RP804H ¥312,000
室外 ROA-RP801HJ ¥709,000
ROA-RP801H

配管長50m 高落差30m チャージレス30m

P112形 4馬力相当

冷: 10.0<3.1~11.2>kW
暖: 10.0<2.6~12.5>kW

省エネneo RBC-AMSU52 ¥47,000

ワイヤード
[415] RCEA11242MUB
セット ¥1,259,000

ワイヤレス
送信部 RBC-ATX41 ¥27,600
受信部組込 RBC-AXRU41C ¥15,900
[415] RCEA11242XU
セット ¥1,255,500

室内 AIC-RP1124H ¥377,000
室外 ROA-RP1122H ¥835,000

配管長50m 高落差30m チャージレス30m

P140形 5馬力相当

冷: 12.5<3.1~14.0>kW
暖: 12.5<2.6~16.0>kW

省エネneo RBC-AMSU52 ¥47,000

ワイヤード
[416] RCEA14041MUB
セット ¥1,435,000

ワイヤレス
送信部 RBC-ATX41 ¥27,600
受信部組込 RBC-AXRU41C ¥15,900
[416] RCEA14041XU
セット ¥1,431,500

室内 AIC-RP1404H ¥383,000
室外 ROA-RP1401H ¥1,005,000

配管長50m 高落差30m チャージレス30m

P160形 6馬力相当

冷: 14.0<3.1~16.0>kW
暖: 14.0<2.6~18.0>kW

省エネneo RBC-AMSU52 ¥47,000

ワイヤード
[417] RCEA16041MUB
セット ¥1,553,000

ワイヤレス
送信部 RBC-ATX41 ¥27,600
受信部組込 RBC-AXRU41C ¥15,900
[417] RCEA16041XU
セット ¥1,549,500

室内 AIC-RP1604H ¥396,000
室外 ROA-RP1601H ¥1,110,000

R32 同時ソイン

1リモコン・同時サーモ・同時オンオフ

本格電気集塵方式
プラスマ空清
大清快



配管長50m 高落差30m チャージレス30m

P112形 4馬力相当

冷: 10.0<3.1~11.2>kW
暖: 10.0<2.6~12.5>kW

省エネneo RBC-AMSU52 ¥47,000

ワイヤード
[418] RCEB11242MUB
セット ¥1,485,400

ワイヤレス
送信部 RBC-ATX41 ¥27,600
受信部組込 RBC-AXRU41C ¥15,900
[418] RCEB11242XU
セット ¥1,481,900

室内 AIC-RP564H×2 ¥596,000
室外 ROA-RP1122H ¥835,000
分岐管 RBC-TWP30 ¥7,400

配管長50m 高落差30m チャージレス30m

P140形 5馬力相当

冷: 12.5<3.1~14.0>kW
暖: 12.5<2.6~16.0>kW

省エネneo RBC-AMSU52 ¥47,000

ワイヤード
[419] RCEB14041MUB
セット ¥1,675,400

ワイヤレス
送信部 RBC-ATX41 ¥27,600
受信部組込 RBC-AXRU41C ¥15,900
[419] RCEB14041XU
セット ¥1,671,900

室内 AIC-RP714H×2 ¥616,000
室外 ROA-RP1401H ¥1,005,000
分岐管 RBC-TWP50 ¥7,400

配管長50m 高落差30m チャージレス30m

P160形 6馬力相当

冷: 14.0<3.1~16.0>kW
暖: 14.0<2.6~18.0>kW

省エネneo RBC-AMSU52 ¥47,000

ワイヤード
[420] RCEB16041MUB
セット ¥1,788,400

ワイヤレス
送信部 RBC-ATX41 ¥27,600
受信部組込 RBC-AXRU41C ¥15,900
[420] RCEB16041XU
セット ¥1,784,900

室内 AIC-RP804H×2 ¥624,000
室外 ROA-RP1601H ¥1,110,000
分岐管 RBC-TWP50 ¥7,400

室内ユニット3タイプ



P40形~P56形 (24kg) H235×W950×D690mm
P63形~P80形 (30kg) H235×W1,270×D690mm
P112形~P160形 (38kg) H235×W1,586×D690mm

スマートエコ neo

P63形 (≒39kg・≒40kg) H550×W780*×D290mm
※配管カバー...+69mm

P80形 (≒47kg・≒48kg) H714×W859*×D309mm
※配管カバー...+69mm

P112形 (69kg)
P140形 (75kg)
P160形 (78kg)
H1,050×W1,010×D370mm



本カタログ掲載商品の価格は希望小売価格です。消費税、配送費、配管パイプ・据付部材・電気・据付工事費、試運転調整費、使用済み商品の引取り費用等は含まれておりません。業務用エアコンを廃棄する場合は、フロン排出抑制法に基づくフロンの回収・運搬・破壊費用が必要です。

天井吊形

R32 シングル

本格電気集塵方式
プラスマ空清
大清快



配管長75m* 高落差30m チャージレス30m

P160形 6馬力相当

冷: 14.0(3.6~16.0)kW 低 16.8kW(-15°C)
暖: 16.0(2.8~20.0)kW 高 15.0kW(-20°C)

省エネneo RBC-AMSU52 ¥47,000
ワイヤード **[540]** RCHA16041MUB
セット ¥1,589,000

ワイヤレス 送信部 RBC-ATX41 ¥27,600
受信部組込 RBC-AXRU41C ¥15,900
[540] RCHA16041XU
セット ¥1,585,500

室内 AIC-RP1604H ¥396,000
室外 ROA-HRP1601HS ¥1,146,000

配管長75m* 高落差30m チャージレス30m

P80形 3馬力相当

冷: 7.1(3.1~8.0)kW 低 10.9kW(-15°C)
暖: 8.0(2.4~12.3)kW 高 10.0kW(-20°C)

省エネneo RBC-AMSU52 ¥47,000
ワイヤード **[537]** RCHA08041MUB
セット ¥1,164,000

ワイヤレス 送信部 RBC-ATX41 ¥27,600
受信部組込 RBC-AXRU41C ¥15,900
[537] RCHA08041XU
セット ¥1,160,500

室内 AIC-RP804H ¥312,000
室外 ROA-HRP801HS ¥805,000

配管長75m* 高落差30m チャージレス30m

P112形 4馬力相当

冷: 10.0(3.1~11.2)kW 低 12.2kW(-15°C)
暖: 11.2(2.4~15.6)kW 高 10.8kW(-20°C)

省エネneo RBC-AMSU52 ¥47,000
ワイヤード **[538]** RCHA11241MUB
セット ¥1,268,000

ワイヤレス 送信部 RBC-ATX41 ¥27,600
受信部組込 RBC-AXRU41C ¥15,900
[538] RCHA11241XU
セット ¥1,264,500

室内 AIC-RP1124H ¥377,000
室外 ROA-HRP1121HS ¥844,000

配管長75m* 高落差30m チャージレス30m

P140形 5馬力相当

冷: 12.5(3.6~14.0)kW 低 16.3kW(-15°C)
暖: 14.0(2.8~19.0)kW 高 14.2kW(-20°C)

省エネneo RBC-AMSU52 ¥47,000
ワイヤード **[539]** RCHA14041MUB
セット ¥1,429,000

ワイヤレス 送信部 RBC-ATX41 ¥27,600
受信部組込 RBC-AXRU41C ¥15,900
[539] RCHA14041XU
セット ¥1,425,500

室内 AIC-RP1404H ¥383,000
室外 ROA-HRP1401HS ¥999,000

R32 同時ツイン

1リモコン・同時サーモ・同時オンオフ

本格電気集塵方式
プラスマ空清
大清快



配管長50m 高落差30m チャージレス30m

P160形 6馬力相当

冷: 14.0(3.6~16.0)kW 低 16.8kW(-15°C)
暖: 16.0(2.8~20.0)kW 高 15.0kW(-20°C)

省エネneo RBC-AMSU52 ¥47,000
ワイヤード **[544]** RCHB16041MUB
セット ¥1,824,400

ワイヤレス 送信部 RBC-ATX41 ¥27,600
受信部組込 RBC-AXRU41C ¥15,900
[544] RCHB16041XU
セット ¥1,820,900

室内 AIC-RP804H×2 ¥624,000
室外 ROA-HRP1601HS ¥1,146,000
分岐管 RBC-TWP50 ¥7,400

配管長50m 高落差30m チャージレス30m

P80形 3馬力相当

冷: 7.1(3.1~8.0)kW 低 10.9kW(-15°C)
暖: 8.0(2.4~12.3)kW 高 10.0kW(-20°C)

省エネneo RBC-AMSU52 ¥47,000
ワイヤード **[541]** RCHB08041MUB
セット ¥1,397,400

ワイヤレス 送信部 RBC-ATX41 ¥27,600
受信部組込 RBC-AXRU41C ¥15,900
[541] RCHB08041XU
セット ¥1,393,900

室内 AIC-RP404H×2 ¥538,000
室外 ROA-HRP801HS ¥805,000
分岐管 RBC-TWP30 ¥7,400

配管長50m 高落差30m チャージレス30m

P112形 4馬力相当

冷: 10.0(3.1~11.2)kW 低 12.2kW(-15°C)
暖: 11.2(2.4~15.6)kW 高 10.8kW(-20°C)

省エネneo RBC-AMSU52 ¥47,000
ワイヤード **[542]** RCHB11241MUB
セット ¥1,494,400

ワイヤレス 送信部 RBC-ATX41 ¥27,600
受信部組込 RBC-AXRU41C ¥15,900
[542] RCHB11241XU
セット ¥1,490,900

室内 AIC-RP564H×2 ¥596,000
室外 ROA-HRP1121HS ¥844,000
分岐管 RBC-TWP30 ¥7,400

配管長50m 高落差30m チャージレス30m

P140形 5馬力相当

冷: 12.5(3.6~14.0)kW 低 16.3kW(-15°C)
暖: 14.0(2.8~19.0)kW 高 14.2kW(-20°C)

省エネneo RBC-AMSU52 ¥47,000
ワイヤード **[543]** RCHB14041MUB
セット ¥1,669,400

ワイヤレス 送信部 RBC-ATX41 ¥27,600
受信部組込 RBC-AXRU41C ¥15,900
[543] RCHB14041XU
セット ¥1,665,900

室内 AIC-RP714H×2 ¥616,000
室外 ROA-HRP1401HS ¥999,000
分岐管 RBC-TWP50 ¥7,400

ワイヤード(別売)



セット名称 末尾 MUB 用
省エネ neo リモコン
RBC-AMSU52

ワイヤレス(別売)



セット名称 末尾 XU 用
ワイヤレスリモコン RBC-ATX41
受信部 RBC-AXRU41C

室内ユニット 3 タイプ

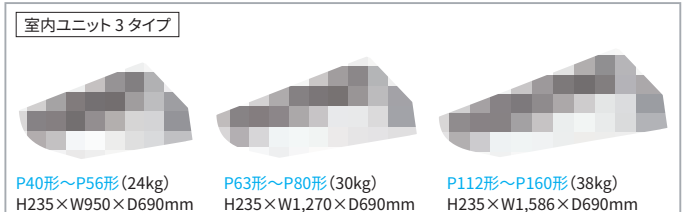

P40形~P56形 (24kg) H235×W950×D690mm
P63形~P80形 (30kg) H235×W1,270×D690mm
P112形~P160形 (38kg) H235×W1,586×D690mm

[寒冷地向け] スーパーパワーエコ 暖太郎



P140形・P160形 (110kg) H1,550×W1,010×D370mm
P80形・P112形 (82kg) H1,050×W1,010×D370mm

ゆとりの大形、大風量。

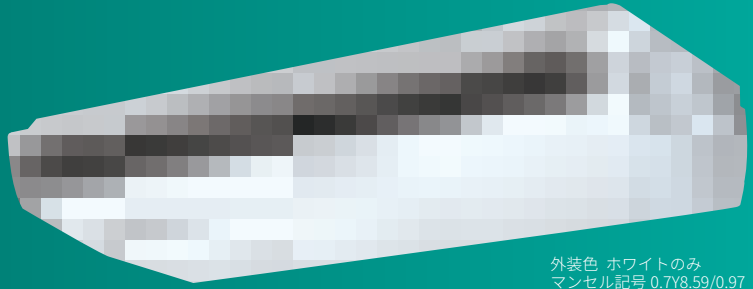

天井吊形 P224形・P280形 ●三相のみ

室外タイプ	シングル
	P224形 P280形
ゴールド	● ●

ゴールド：スーパーパワーエコゴールド

(ご注意)自動スイング機能、左右フラップはありません。上下フラップは手動による操作となります。
静音性の求められる場所への設置は避けてください。

外装色 ホワイトのみ
マンセル記号 0.7Y8.59/0.97

大形店舗対応 大容量・大風量 70m³/min (P280形)

設備コスト低減

大容量で、郊外型店舗・大空間事務所・倉庫・工場ラインに対応。(切削油等の油煙環境、蒸気の立ち込める雰囲気ではご使用いただけません)

吸込2方向

背面吸込(標準)、下面吸込(別売)の選択が可能。

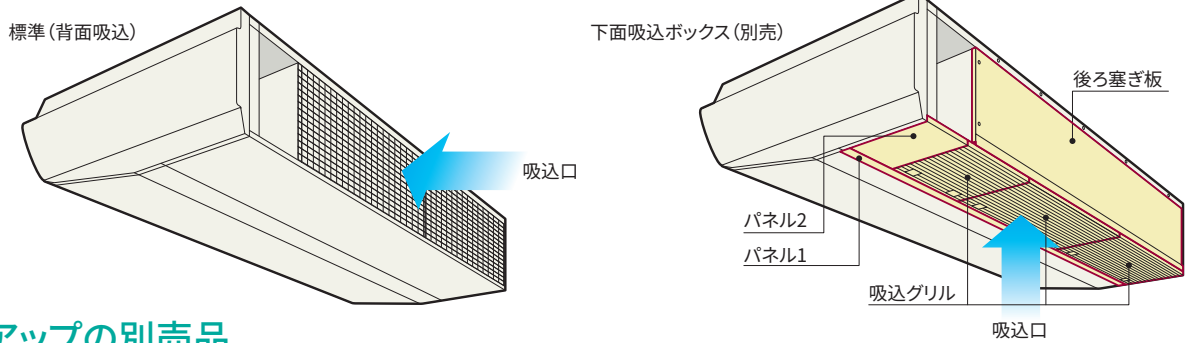

機能アップの別売品

ドレンアップキット・ロングライフフィルターをラインアップ(別売)。

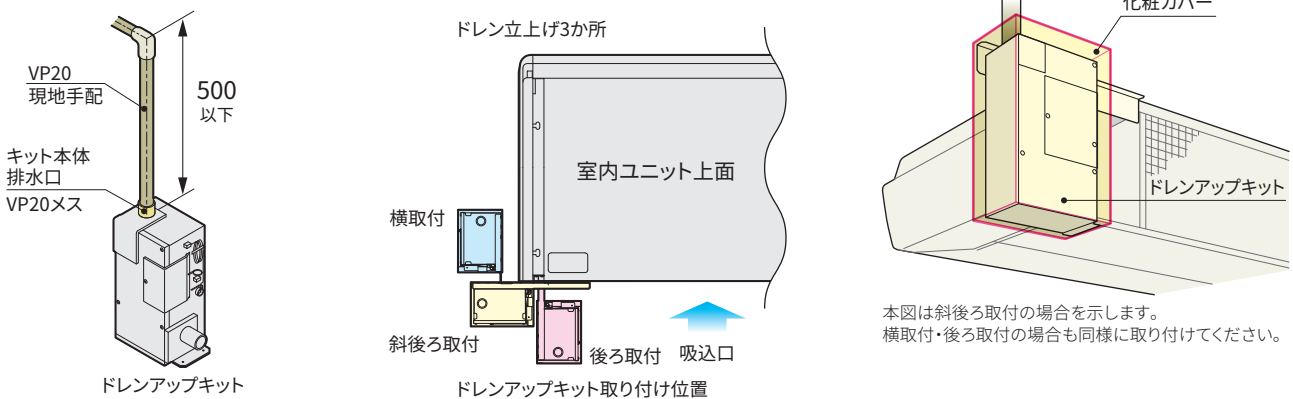

本図は斜後ろ取付の場合を示します。
横取付・後ろ取付の場合も同様に取付けてください。

■天井吊形 P224形・P280形 別売部品 (○印:可能、×:不可)

別売部品	適用室内ユニット	部品形名	価格(税別)	ドレンアップキット	高湿度対応キット	下面吸込ボックス	背面吸込ロングライフフィルター	TCC-LINKアダプター	ネットワークアダプター
据付	ドレンアップキット 図	P224形・P280形	TCB-DP23C	¥51,900	—	○	○	○	○
	ドレンアップキット(高揚程5m)	P224形・P280形	TCB-DP2801DF	¥103,900	—	○	○	○	○
	高湿度対応キット※1	P224形・P280形	TCB-HF2801C	¥21,200	○	—	○	○	○
吸込	下面吸込ボックス(ロングライフフィルター付) 図	P224形	TCB-FW2241C	¥58,300	○	○	—	○	○
		P280形	TCB-FW2801C	¥70,000	○	○	—	○	○
フィルター	背面吸込用ロングライフフィルター 図	P224形	TCB-LF2241C	¥24,400	○	○	×	○	○
		P280形	TCB-LF2801C	¥26,500	○	○	×	○	○
制御	TCC-LINKアダプター 図	P224形・P280形	TCB-PCNT31TL	¥10,600	○	○	○	—	×
	ワイヤレスリモコン	P224形・P280形	RBC-ATX41	¥27,600	○	○	○	○	○
	別置受信部		TCB-AXRU41	¥15,900	○	○	○	○	○
	リモートセンサー※2	P224形・P280形	TCB-TCU41L	¥21,200	○	○	○	○	○

※1 出入口近くの設置等、27°CDB/24°CWB以上の条件で長時間運転される場合に取付けてください。※2 外気を導入した場合や、冷えすぎ温めすぎを抑える際に取付けます。

図:受注生産品です。納期については弊社営業担当までご相談ください。

本カタログ掲載商品の価格は希望小売価格です。消費税、配送費、配管パイプ・据付部材・電気・据付工事費、試運転調整費、使用済み商品の引取り費用等は含まれておりません。業務用エアコンを廃棄する場合は、フロン排出抑制法に基づくフロンの回収・運搬・破壊費用が必要です。



R32

シングル

配管長100m 高落差30m チャージレス30m

P224形 8馬力相当  

冷：20.0(4.6~22.4)kW
暖：22.4(4.6~28.0)kW

ワイヤード 省エネneo RBC-AMSU52 ¥47,000
334 RCSA22413MUB
セット ¥2,564,000

室内 AIC-GP2241H ¥746,000
室外 ROA-RP2243HS ¥1,771,000

配管長100m 高落差30m チャージレス30m

P280形 10馬力相当  

冷：25.0(4.6~28.0)kW
暖：28.0(4.6~31.5)kW

ワイヤード 省エネneo RBC-AMSU52 ¥47,000
335 RCSA28013MUB
セット ¥3,147,000

室内 AIC-GP2801H ¥921,000
室外 ROA-RP2803HS ¥2,179,000

天井吊形 大容量

スーパーパワーエコゴールド 室外機

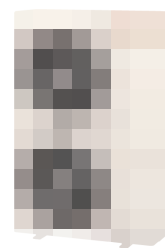

P224形・P280形 (141kg)
H1,550×W1,010×D370mm

室内ユニット2タイプ

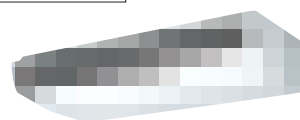

P224形 (85kg)
H320×W1,800×D800mm
P280形 (102kg)
H320×W2,100×D800mm

ワイヤード (別売)

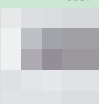

セット名称 末尾 MUB 用
省エネ neo リモコン
RBC-AMSU52

ワイヤレス (別売)



別置受信部
ワイヤレスリモコン RBC-ATX41
別置受信部 TCB-AXRU41

AIC-GP2241H・GP2801H

(単位：mm)

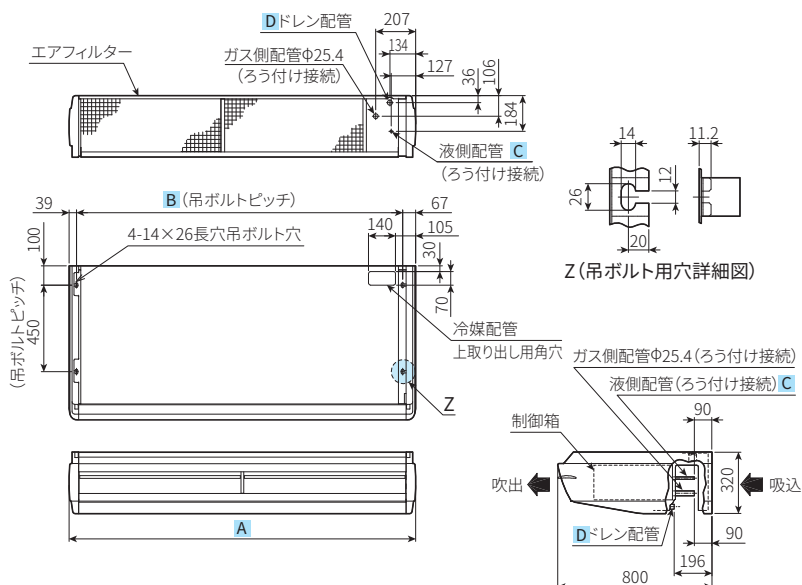

能力ランク	A	B	C	D
P224形	1800	1694	φ9.5	ジョイントソケット
P280形	2100	1994	φ12.7	VP-20付属

据付・サービススペース

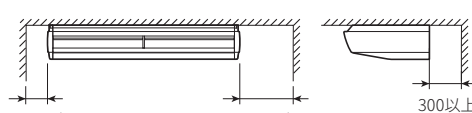

注 吊ボルトが長くなり本体が振れる可能性がある場合は下記にご注意ください。
●吊ボルトは耐震等必要に応じ、振れ止め用耐震支持部材にて補強してください。
●吊ボルトおよび振れ止め用耐震支持部材はM10を使用してください。(現地手配)

壁掛形

R32 シングル

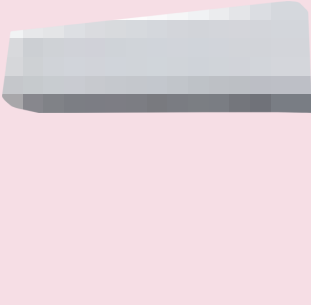

配管長50m 高落差30m チャージレス20m

P40形 1.5馬力相当  e

冷: 3.6<1.2~4.0>kW
暖: 4.0<0.9~6.6>kW

省エネneo RBC-AMSU52 ¥47,000

ワイヤード **128** RKXA04043JMUB 
129 RKXA04043MUB

セット ¥894,000

ワイヤレス 送信部 RBC-ATX41 ¥27,600
128 RKXA04043JXU 
129 RKXA04043XU

セット ¥874,600

室内 AIK-RP404H ¥208,000
室外 ROA-RP403HXJ 
ROA-RP403HX ¥639,000

配管長50m 高落差30m チャージレス20m

P45形 1.8馬力相当  e

冷: 4.0<1.2~4.5>kW
暖: 4.5<0.9~6.9>kW

省エネneo RBC-AMSU52 ¥47,000

ワイヤード **130** RKXA04543JMUB 
131 RKXA04543MUB

セット ¥950,000

ワイヤレス 送信部 RBC-ATX41 ¥27,600
130 RKXA04543JXU 
131 RKXA04543XU

セット ¥930,600

室内 AIK-RP454H ¥209,000
室外 ROA-RP453HXJ 
ROA-RP453HX ¥694,000

配管長50m 高落差30m チャージレス20m

P50形 2馬力相当  e

冷: 4.5<1.2~5.0>kW
暖: 5.0<0.9~7.3>kW

省エネneo RBC-AMSU52 ¥47,000

ワイヤード **132** RKXA05043JMUB 
133 RKXA05043MUB

セット ¥1,053,000

ワイヤレス 送信部 RBC-ATX41 ¥27,600
132 RKXA05043JXU 
133 RKXA05043XU

セット ¥1,033,600

室内 AIK-RP504H ¥265,000
室外 ROA-RP503HXJ 
ROA-RP503HX ¥741,000

配管長50m 高落差30m チャージレス30m

P56形 2.3馬力相当  e

冷: 5.0<1.3~5.6>kW
暖: 5.6<1.3~7.6>kW

省エネneo RBC-AMSU52 ¥47,000

ワイヤード **134** RKXA05643JMUB 
135 RKXA05643MUB

セット ¥1,121,000

ワイヤレス 送信部 RBC-ATX41 ¥27,600
134 RKXA05643JXU 
135 RKXA05643XU

セット ¥1,101,600

室内 AIK-RP564H ¥275,000
室外 ROA-RP563HXJ 
ROA-RP563HX ¥799,000

配管長50m 高落差30m チャージレス30m

P63形 2.5馬力相当  e

冷: 5.6<1.3~6.3>kW
暖: 6.3<1.3~9.2>kW

省エネneo RBC-AMSU52 ¥47,000

ワイヤード **136** RKXA06343JMUB 
137 RKXA06343MUB

セット ¥1,171,000

ワイヤレス 送信部 RBC-ATX41 ¥27,600
136 RKXA06343JXU 
137 RKXA06343XU

セット ¥1,151,600

室内 AIK-RP634H ¥277,000
室外 ROA-RP633HXJ 
ROA-RP633HX ¥847,000

配管長50m 高落差30m チャージレス30m

P80形 3馬力相当  e

冷: 7.1<1.9~8.0>kW
暖: 8.0<1.3~10.6>kW

省エネneo RBC-AMSU52 ¥47,000

ワイヤード **138** RKXA08043JMUB 
139 RKXA08043MUB

セット ¥1,273,000

ワイヤレス 送信部 RBC-ATX41 ¥27,600
138 RKXA08043JXU 
139 RKXA08043XU

セット ¥1,253,600

室内 AIK-RP804H ¥287,000
室外 ROA-RP803HXJ 
ROA-RP803HX ¥939,000

配管長75m* 高落差30m チャージレス30m

P112形 4馬力相当  e ★シングルのみ

冷: 10.0<3.1~11.2>kW
暖: 11.2<2.6~15.6>kW

省エネneo RBC-AMSU52 ¥47,000

ワイヤード **140** RKXA11243MUB

セット ¥1,446,000

ワイヤレス 送信部 RBC-ATX41 ¥27,600
140 RKXA11243XU

セット ¥1,426,600

室内 AIK-RP1124H ¥298,000
室外 ROA-RP1123HX ¥1,101,000

R32 同時ツイン

1リモコン・同時サーモ・同時オンオフ

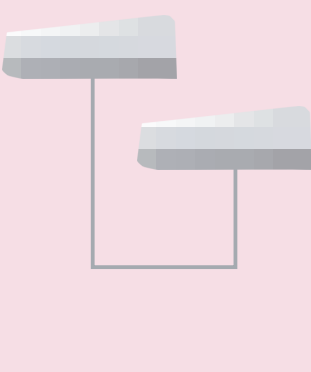

配管長50m 高落差30m チャージレス30m

P112形 4馬力相当  e

冷: 10.0<3.1~11.2>kW
暖: 11.2<2.6~15.6>kW

省エネneo RBC-AMSU52 ¥47,000

ワイヤード **141** RKXB11243MUB

セット ¥1,705,400

ワイヤレス 送信部 RBC-ATX41 ¥27,600
141 RKXB11243XU

セット ¥1,686,000

室内 AIK-RP564H×2 ¥550,000
室外 ROA-RP1123HX ¥1,101,000
分岐管 RBC-TWP30 ¥7,400

配管長50m 高落差30m チャージレス30m

P140形 5馬力相当  e

冷: 12.5<3.1~14.0>kW
暖: 14.0<2.6~18.0>kW

省エネneo RBC-AMSU52 ¥47,000

ワイヤード **142** RKXB14043MUB

セット ¥1,950,400

ワイヤレス 送信部 RBC-ATX41 ¥27,600
142 RKXB14043XU

セット ¥1,931,000

室内 AIK-RP714H×2 ¥568,000
室外 ROA-RP1403HX ¥1,328,000
分岐管 RBC-TWP50 ¥7,400

配管長50m 高落差30m チャージレス30m

P160形 6馬力相当  e

冷: 14.0<3.1~16.0>kW
暖: 16.0<2.6~20.0>kW

省エネneo RBC-AMSU52 ¥47,000

ワイヤード **143** RKXB16043MUB

セット ¥2,090,400

ワイヤレス 送信部 RBC-ATX41 ¥27,600
143 RKXB16043XU

セット ¥2,071,000

室内 AIK-RP804H×2 ¥574,000
室外 ROA-RP1603HX ¥1,462,000
分岐管 RBC-TWP50 ¥7,400

配管長100m 高落差30m チャージレス30m

P224形 8馬力相当  e

冷: 20.0<5.3~22.4>kW
暖: 22.4<4.6~28.0>kW

省エネneo RBC-AMSU52 ¥47,000

ワイヤード **144** RKXB22443MUB

セット ¥2,693,800

ワイヤレス 送信部 RBC-ATX41 ¥27,600
144 RKXB22443XU

セット ¥2,674,400

室内 AIK-RP1124H×2 ¥596,000
室外 ROA-RP2243HX ¥2,037,000
分岐管 RBC-TWP101 ¥13,800

R32 同時トリプル

1 リモコン・同時サーモ・同時オンオフ

配管長100m 高落差30m チャージレス30m

P224形 8馬力相当

冷: 20.0<5.3~22.4>kW
暖: 22.4<4.6~28.0>kW

ワイヤード	省エネneo RBC-AMSU52	¥47,000
	145 RKXC22443MUB	
	セット	¥2,958,800
ワイヤレス	送信部 RBC-ATX41	¥27,600
	145 RKXC22443XU	
	セット	¥2,939,400
室内	AIK-RP804H×3	¥861,000
室外	ROA-RP2243HX	¥2,037,000
分岐管	RBC-TRP100	¥13,800

R32 同時ダブルツイン

1 リモコン・同時サーモ・同時オンオフ

配管長100m 高落差30m チャージレス30m

P224形 8馬力相当

冷: 20.0<5.3~22.4>kW
暖: 22.4<4.6~28.0>kW

ワイヤード	省エネneo RBC-AMSU52	¥47,000
	146 RKXF22443MUB	
	セット	¥3,212,600
ワイヤレス	送信部 RBC-ATX41	¥27,600
	146 RKXF22443XU	
	セット	¥3,193,200
室内	AIK-RP564H×4	¥1,100,000
室外	ROA-RP2243HX	¥2,037,000
分岐管	RBC-TWP101	¥13,800
	RBC-TWP30×2	¥14,800

配管長100m 高落差30m チャージレス30m

P280形 10馬力相当

冷: 25.0<5.3~28.0>kW
暖: 28.0<4.6~31.5>kW

ワイヤード	省エネneo RBC-AMSU52	¥47,000
	147 RKXF28043MUB	
	セット	¥3,694,600
ワイヤレス	送信部 RBC-ATX41	¥27,600
	147 RKXF28043XU	
	セット	¥3,675,200
室内	AIK-RP714H×4	¥1,136,000
室外	ROA-RP2803HX	¥2,483,000
分岐管	RBC-TWP101	¥13,800
	RBC-TWP50×2	¥14,800

壁掛形

室内ユニット3タイプ

P40形~P50形 (10kg)
H293×W798×D230mm

P56形~P80形 (13kg)
H320×W1,050×D250mm

P112形 (19kg)
H348×W1,200×D280mm

ウルトラパワーエコ 室外機

P40形~P50形 (≒39kg・≒40kg)
H550×W780*×D290mm
※配管カバー…+69mm

P56形~P63形 (≒48kg・≒49kg)
H714×W859*×D309mm
※配管カバー…+69mm

P112形~P160形 (104kg)
H1,550×W1,010×D370mm

P224形・P280形 (141kg)
H1,550×W1,010×D370mm

P80形 (74kg)
H1,050×W1,010×D370mm

ワイヤード(別売)

セット名称 末尾 MUB 用
省エネ neo リモコン
RBC-AMSU52

ワイヤレス(別売)

セット名称 末尾 XU 用
ワイヤレスリモコン RBC-ATX41
受信部(室内ユニットに内蔵)

本カタログ掲載商品の価格は希望小売価格です。消費税、配送費、配管パイプ・据付部材・電気・据付工事費、試運転調整費、使用済み商品の引取り費用等は含まれておりません。業務用エアコンを廃棄する場合は、フロン排出抑制法に基づくフロンの回収・運搬・破壊費用が必要です。

壁掛形

R32 シングル

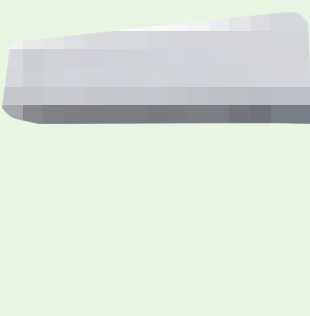

配管長30m 高落差30m チャージレス20m

P40形 1.5馬力相当

冷: 3.6<1.0~4.0>kW
暖: 4.0<0.8~6.4>kW

省エネneo RBC-AMSU52 ¥47,000

ワイヤード
[347] RKSA04043JMUB
[348] RKSA04043MUB
セット ¥805,000

ワイヤレス
送信部 RBC-ATX41 ¥27,600
[347] RKSA04043JXU
[348] RKSA04043XU
セット ¥785,600

室内 AIK-RP404H ¥208,000
室外 ROA-RP403HSJ
ROA-RP403HS ¥550,000

配管長30m 高落差30m チャージレス20m

P45形 1.8馬力相当

冷: 4.0<1.0~4.5>kW
暖: 4.5<0.8~6.7>kW

省エネneo RBC-AMSU52 ¥47,000

ワイヤード
[349] RKSA04543JMUB
[350] RKSA04543MUB
セット ¥854,000

ワイヤレス
送信部 RBC-ATX41 ¥27,600
[349] RKSA04543JXU
[350] RKSA04543XU
セット ¥834,600

室内 AIK-RP454H ¥209,000
室外 ROA-RP453HSJ
ROA-RP453HS ¥598,000

配管長50m 高落差30m チャージレス20m

P50形 2馬力相当

冷: 4.5<1.2~5.0>kW
暖: 5.0<0.9~7.2>kW

省エネneo RBC-AMSU52 ¥47,000

ワイヤード
[351] RKSA05043JMUB
[352] RKSA05043MUB
セット ¥951,000

ワイヤレス
送信部 RBC-ATX41 ¥27,600
[351] RKSA05043JXU
[352] RKSA05043XU
セット ¥931,600

室内 AIK-RP504H ¥265,000
室外 ROA-RP503HSJ
ROA-RP503HS ¥639,000

配管長50m 高落差30m チャージレス20m

P56形 2.3馬力相当

冷: 5.0<1.2~5.6>kW
暖: 5.6<0.9~7.4>kW

省エネneo RBC-AMSU52 ¥47,000

ワイヤード
[353] RKSA05643JMUB
[354] RKSA05643MUB
セット ¥1,010,000

ワイヤレス
送信部 RBC-ATX41 ¥27,600
[353] RKSA05643JXU
[354] RKSA05643XU
セット ¥990,600

室内 AIK-RP564H ¥275,000
室外 ROA-RP563HSJ
ROA-RP563HS ¥688,000

配管長50m 高落差30m チャージレス20m

P63形 2.5馬力相当

冷: 5.6<1.3~6.3>kW
暖: 6.3<1.3~8.1>kW

省エネneo RBC-AMSU52 ¥47,000

ワイヤード
[355] RKSA06344JMUB
[356] RKSA06344MUB
セット ¥1,054,000

ワイヤレス
送信部 RBC-ATX41 ¥27,600
[355] RKSA06344JXU
[356] RKSA06344XU
セット ¥1,034,600

室内 AIK-RP634H ¥277,000
室外 ROA-RP634HSJ
ROA-RP634HS ¥730,000

配管長50m 高落差30m チャージレス30m

P80形 3馬力相当

冷: 7.1<1.7~8.0>kW
暖: 8.0<1.3~10.0>kW

省エネneo RBC-AMSU52 ¥47,000

ワイヤード
[357] RKSA08043JMUB
[358] RKSA08043MUB
セット ¥1,144,000

ワイヤレス
送信部 RBC-ATX41 ¥27,600
[357] RKSA08043JXU
[358] RKSA08043XU
セット ¥1,124,600

室内 AIK-RP804H ¥287,000
室外 ROA-RP803HSJ
ROA-RP803HS ¥810,000

配管長75m* 高落差30m チャージレス30m

P112形 4馬力相当

冷: 10.0<3.1~11.2>kW
暖: 11.2<2.4~14.0>kW

省エネneo RBC-AMSU52 ¥47,000

ワイヤード
[359] RKSA11244MUB
セット ¥1,299,000

ワイヤレス
送信部 RBC-ATX41 ¥27,600
[359] RKSA11244XU
セット ¥1,279,600

室内 AIK-RP1124H ¥298,000
室外 ROA-RP1124HS ¥954,000

壁掛形

★シングルのみ

R32 同時ツイン

1 リモコン・同時サーモ・同時オンオフ

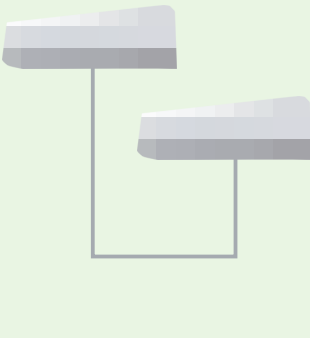

配管長50m 高落差30m チャージレス30m

P80形 3馬力相当

冷: 7.1<1.7~8.0>kW
暖: 8.0<1.3~10.0>kW

省エネneo RBC-AMSU52 ¥47,000

ワイヤード
[360] RKSB08043JMUB
[361] RKSB08043MUB
セット ¥1,280,400

ワイヤレス
送信部 RBC-ATX41 ¥27,600
[360] RKSB08043JXU
[361] RKSB08043XU
セット ¥1,261,000

室内 AIK-RP404H×2 ¥416,000
室外 ROA-RP803HSJ
ROA-RP803HS ¥810,000
分岐管 RBC-TWP30 ¥7,400

配管長50m 高落差30m チャージレス30m

P112形 4馬力相当

冷: 10.0<3.1~11.2>kW
暖: 11.2<2.4~14.0>kW

省エネneo RBC-AMSU52 ¥47,000

ワイヤード
[362] RKSB11244MUB
セット ¥1,558,400

ワイヤレス
送信部 RBC-ATX41 ¥27,600
[362] RKSB11244XU
セット ¥1,539,000

室内 AIK-RP564H×2 ¥550,000
室外 ROA-RP1124HS ¥954,000
分岐管 RBC-TWP30 ¥7,400

配管長50m 高落差30m チャージレス30m

P140形 5馬力相当

冷: 12.5<3.1~14.0>kW
暖: 14.0<2.6~18.0>kW

省エネneo RBC-AMSU52 ¥47,000

ワイヤード
[363] RKSB14044MUB
セット ¥1,769,400

ワイヤレス
送信部 RBC-ATX41 ¥27,600
[363] RKSB14044XU
セット ¥1,750,000

室内 AIK-RP714H×2 ¥568,000
室外 ROA-RP1404HS ¥1,147,000
分岐管 RBC-TWP50 ¥7,400

配管長50m 高落差30m チャージレス30m

P160形 6馬力相当

冷: 14.0<3.1~16.0>kW
暖: 16.0<2.6~20.0>kW

省エネneo RBC-AMSU52 ¥47,000

ワイヤード
[364] RKSB16044MUB
セット ¥1,894,400

ワイヤレス
送信部 RBC-ATX41 ¥27,600
[364] RKSB16044XU
セット ¥1,875,000

室内 AIK-RP804H×2 ¥574,000
室外 ROA-RP1604HS ¥1,266,000
分岐管 RBC-TWP50 ¥7,400

配管長100m 高落差30m チャージレス30m

P224形 8馬力相当

冷: 20.0<5.3~22.4>kW
暖: 22.4<4.6~28.0>kW

省エネneo RBC-AMSU52 ¥47,000

ワイヤード
[365] RKSB22443MUB
セット ¥2,427,800

ワイヤレス
送信部 RBC-ATX41 ¥27,600
[365] RKSB22443XU
セット ¥2,408,400

室内 AIK-RP1124H×2 ¥596,000
室外 ROA-RP2243HS ¥1,771,000
分岐管 RBC-TWP101 ¥13,800

R32 同時トリプル
1リモコン・同時サーモ・同時オンオフ

配管長50m 高落差30m チャージレス30m

P160形 6馬力相当

冷: 14.0<3.1~16.0>kW
暖: 16.0<2.6~20.0>kW

省エネneo RBC-AMSU52 ¥47,000
ワイヤード **[366] RKSC16044MUB**
セット ¥2,151,800

ワイヤレス 送信部 RBC-ATX41 ¥27,600
[366] RKSC16044XU
セット ¥2,132,400

室内 AIK-RP564H×3 ¥825,000
室外 ROA-RP1604HS ¥1,266,000
分岐管 RBC-TRP100 ¥13,800

配管長100m 高落差30m チャージレス30m

P224形 8馬力相当

冷: 20.0<5.3~22.4>kW
暖: 22.4<4.6~28.0>kW

省エネneo RBC-AMSU52 ¥47,000
ワイヤード **[367] RKSC22443MUB**
セット ¥2,692,800

ワイヤレス 送信部 RBC-ATX41 ¥27,600
[367] RKSC22443XU
セット ¥2,673,400

室内 AIK-RP804H×3 ¥861,000
室外 ROA-RP2243HS ¥1,771,000
分岐管 RBC-TRP100 ¥13,800

R32 同時ダブルツイン
1リモコン・同時サーモ・同時オンオフ

配管長100m 高落差30m チャージレス30m

P224形 8馬力相当

冷: 20.0<5.3~22.4>kW
暖: 22.4<4.6~28.0>kW

省エネneo RBC-AMSU52 ¥47,000
ワイヤード **[368] RKSF22443MUB**
セット ¥2,946,600

ワイヤレス 送信部 RBC-ATX41 ¥27,600
[368] RKSF22443XU
セット ¥2,927,200

室内 AIK-RP564H×4 ¥1,100,000
室外 ROA-RP2243HS ¥1,771,000
分岐管 RBC-TWP101 ¥13,800
RBC-TWP30×2 ¥14,800

配管長100m 高落差30m チャージレス30m

P280形 10馬力相当

冷: 25.0<5.3~28.0>kW
暖: 28.0<4.6~31.5>kW

省エネneo RBC-AMSU52 ¥47,000
ワイヤード **[369] RKSF28043MUB**
セット ¥3,390,600

ワイヤレス 送信部 RBC-ATX41 ¥27,600
[369] RKSF28043XU
セット ¥3,371,200

室内 AIK-RP714H×4 ¥1,136,000
室外 ROA-RP2803HS ¥2,179,000
分岐管 RBC-TWP101 ¥13,800
RBC-TWP50×2 ¥14,800

壁掛形

室内ユニット3タイプ

P40形~P50形 (10kg)
H293×W798×D230mm

P56形~P80形 (13kg)
H320×W1,050×D250mm

P112形 (19kg)
H348×W1,200×D280mm

スーパーパワーエコゴールド 室外機

P40形・P45形 (≒34kg・≒35kg)
P50形~P63形 (≒39kg・≒40kg)
H550×W780*×D290mm
※配管カバー…+69mm

P80形 (≒48kg・≒49kg)
H714×W859*×D309mm
※配管カバー…+69mm

P112形 (69kg)
P140形 (76kg)
P160形 (79kg)
H1,050×W1,010×D370mm

P224形・P280形 (141kg)
H1,550×W1,010×D370mm

ワイヤード(別売)

セット名称 末尾 MUB 用
省エネ neo リモコン
RBC-AMSU52

ワイヤレス(別売)

セット名称 末尾 XU 用
ワイヤレスリモコン RBC-ATX41
受信部(室内ユニットに内蔵)

本カタログ掲載商品の価格は希望小売価格です。消費税、配送費、配管パイプ・据付部材・電気・据付工事費、試運転調整費、使用済み商品の引取り費用等は含まれておりません。業務用エアコンを廃棄する場合は、フロン排出抑制法に基づくフロンの回収・運搬・破壊費用が必要です。

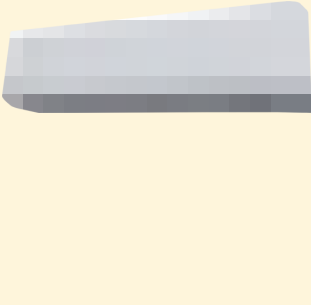

R32 シングル





配管長50m 高落差30m チャージレス20m

P63形 2.5馬力相当  

冷: 5.6<1.8~6.3>kW
暖: 5.6<1.3~8.0>kW

ワイヤード 省エネneo RBC-AMSU52 ¥47,000
 RKEA06341JMUB[㊦]
 RKEA06341MUB
 セット ¥964,000



ワイヤレス 送信部 RBC-ATX41 ¥27,600
 RKEA06341JXU[㊦]
 RKEA06341XU
 セット ¥944,600



室内 AIK-RP634H ¥277,000
 室外 ROA-RP631HJ[㊦] ¥640,000
 ROA-RP631H

配管長40m 高落差30m チャージレス20m

P80形 3馬力相当  

冷: 7.1<1.9~8.0>kW
暖: 7.1<1.3~10.0>kW

ワイヤード 省エネneo RBC-AMSU52 ¥47,000
 RKEA08041JMUB[㊦]
 RKEA08041MUB
 セット ¥1,043,000

ワイヤレス 送信部 RBC-ATX41 ¥27,600
 RKEA08041JXU[㊦]
 RKEA08041XU
 セット ¥1,023,600

室内 AIK-RP804H ¥287,000
 室外 ROA-RP801HJ[㊦] ¥709,000
 ROA-RP801H

配管長50m 高落差30m チャージレス30m

P112形 4馬力相当 

冷: 10.0<3.1~11.2>kW
暖: 10.0<2.6~12.5>kW

ワイヤード 省エネneo RBC-AMSU52 ¥47,000
 RKEA11242MUB
 セット ¥1,180,000

ワイヤレス 送信部 RBC-ATX41 ¥27,600
 RKEA11242XU
 セット ¥1,160,600

室内 AIK-RP1124H ¥298,000
 室外 ROA-RP1122H ¥835,000

R32 同時ツイン

1 リモコン・同時サーモ・同時オンオフ

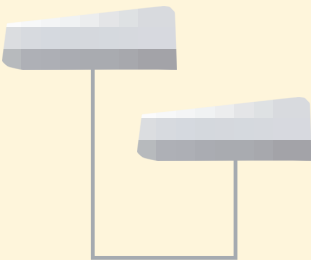

配管長50m 高落差30m チャージレス30m

P112形 4馬力相当  

冷: 10.0<3.1~11.2>kW
暖: 10.0<2.6~12.5>kW

ワイヤード 省エネneo RBC-AMSU52 ¥47,000
 RKEB11242MUB
 セット ¥1,439,400

ワイヤレス 送信部 RBC-ATX41 ¥27,600
 RKEB11242XU
 セット ¥1,420,000

室内 AIK-RP564H×2 ¥550,000
 室外 ROA-RP1122H ¥835,000
 分岐管 RBC-TWP30 ¥7,400

配管長50m 高落差30m チャージレス30m

P140形 5馬力相当 

冷: 12.5<3.1~14.0>kW
暖: 12.5<2.6~16.0>kW

ワイヤード 省エネneo RBC-AMSU52 ¥47,000
 RKEB14041MUB
 セット ¥1,627,400

ワイヤレス 送信部 RBC-ATX41 ¥27,600
 RKEB14041XU
 セット ¥1,608,000

室内 AIK-RP714H×2 ¥568,000
 室外 ROA-RP1401H ¥1,005,000
 分岐管 RBC-TWP50 ¥7,400

配管長50m 高落差30m チャージレス30m

P160形 6馬力相当  

冷: 14.0<3.1~16.0>kW
暖: 14.0<2.6~18.0>kW

ワイヤード 省エネneo RBC-AMSU52 ¥47,000
 RKEB16041MUB
 セット ¥1,738,400

ワイヤレス 送信部 RBC-ATX41 ¥27,600
 RKEB16041XU
 セット ¥1,719,000

室内 AIK-RP804H×2 ¥574,000
 室外 ROA-RP1601H ¥1,110,000
 分岐管 RBC-TWP50 ¥7,400

壁掛形

室内ユニット 3タイプ



P40形~P50形 (10kg) H293×W798×D230mm
 P56形~P80形 (13kg) H320×W1,050×D250mm
 P112形 (19kg) H348×W1,200×D280mm

スマートエコ neo

P63形 (≒39kg・≒40kg) H550×W780[㊦]×D290mm
 ※配管カバー…+69mm

P80形 (≒47kg・≒48kg) H714×W859[㊦]×D309mm
 ※配管カバー…+69mm

P112形 (69kg)
 P140形 (75kg)
 P160形 (78kg)
 H1,050×W1,010×D370mm

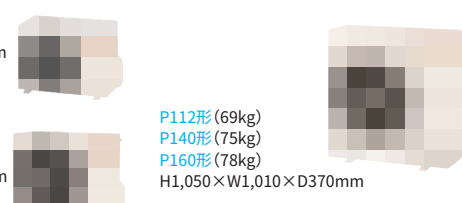



R32 シングル



配管長75m* 高落差30m チャージレス30m

P80形 3馬力相当 

冷: 7.1<3.1~8.0>kW  低 10.7kW<-15°C>
 暖: 8.0<2.4~12.3>kW  低 10.0kW<-20°C>

省エネneo RBC-AMSU52 ¥47,000



ワイヤード **[545] RKHA08041MUB**
 セット ¥1,139,000

ワイヤレス 送信部 RBC-ATX41 ¥27,600
[545] RKHA08041XU
 セット ¥1,119,600

室内 AIK-RP804H ¥287,000
 室外 ROA-HRP801HS ¥805,000

配管長75m* 高落差30m チャージレス30m

P112形 4馬力相当 

冷: 10.0<3.1~11.2>kW  低 12.2kW<-15°C>
 暖: 11.2<2.4~15.6>kW  低 10.8kW<-20°C>

省エネneo RBC-AMSU52 ¥47,000

ワイヤード **[546] RKHA11241MUB**
 セット ¥1,189,000

ワイヤレス 送信部 RBC-ATX41 ¥27,600
[546] RKHA11241XU
 セット ¥1,169,600

室内 AIK-RP1124H ¥298,000
 室外 ROA-HRP1121HS ¥844,000

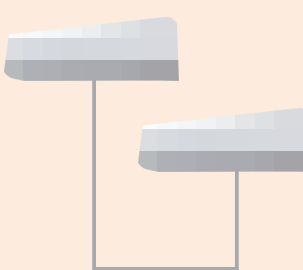

R32 同時ツイン

1リモコン・同時サーモ・同時オンオフ



配管長50m 高落差30m チャージレス30m

P80形 3馬力相当 

冷: 7.1<3.1~8.0>kW  低 10.7kW<-15°C>
 暖: 8.0<2.4~12.3>kW  低 10.0kW<-20°C>

省エネneo RBC-AMSU52 ¥47,000



ワイヤード **[547] RKHB08041MUB**
 セット ¥1,275,400

ワイヤレス 送信部 RBC-ATX41 ¥27,600
[547] RKHB08041XU
 セット ¥1,256,000

室内 AIK-RP404H×2 ¥416,000
 室外 ROA-HRP801HS ¥805,000
 分岐管 RBC-TWP30 ¥7,400

配管長50m 高落差30m チャージレス30m

P112形 4馬力相当 

冷: 10.0<3.1~11.2>kW  低 12.2kW<-15°C>
 暖: 11.2<2.4~15.6>kW  低 10.8kW<-20°C>

省エネneo RBC-AMSU52 ¥47,000



ワイヤード **[548] RKHB11241MUB**
 セット ¥1,448,400

ワイヤレス 送信部 RBC-ATX41 ¥27,600
[548] RKHB11241XU
 セット ¥1,429,000

室内 AIK-RP564H×2 ¥550,000
 室外 ROA-HRP1121HS ¥844,000
 分岐管 RBC-TWP30 ¥7,400

配管長50m 高落差30m チャージレス30m

P140形 5馬力相当 

冷: 12.5<3.6~14.0>kW  低 16.3kW<-15°C>
 暖: 14.0<2.8~19.0>kW  低 14.2kW<-20°C>

省エネneo RBC-AMSU52 ¥47,000

ワイヤード **[549] RKHB14041MUB**
 セット ¥1,621,400

ワイヤレス 送信部 RBC-ATX41 ¥27,600
[549] RKHB14041XU
 セット ¥1,602,000

室内 AIK-RP714H×2 ¥568,000
 室外 ROA-HRP1401HS ¥999,000
 分岐管 RBC-TWP50 ¥7,400

配管長50m 高落差30m チャージレス30m

P160形 6馬力相当 

冷: 14.0<3.6~16.0>kW  低 16.8kW<-15°C>
 暖: 16.0<2.8~20.0>kW  低 15.0kW<-20°C>

省エネneo RBC-AMSU52 ¥47,000

ワイヤード **[550] RKHB16041MUB**
 セット ¥1,774,400

ワイヤレス 送信部 RBC-ATX41 ¥27,600
[550] RKHB16041XU
 セット ¥1,755,000

室内 AIK-RP804H×2 ¥574,000
 室外 ROA-HRP1601HS ¥1,146,000
 分岐管 RBC-TWP50 ¥7,400

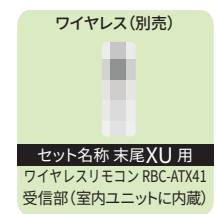

[寒冷地向け] スーパーパワーエコ 暖太郎

P140形・P160形 (110kg)
 H1,550×W1,010×D370mm



P80形・P112形 (82kg)
 H1,050×W1,010×D370mm

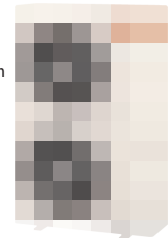

室内ユニット3タイプ



P40形~P50形 (10kg)
 H293×W798×D230mm

P56形~P80形 (13kg)
 H320×W1,050×D250mm

P112形 (19kg)
 H348×W1,200×D280mm



本カタログ掲載商品の価格は希望小売価格です。消費税、配送費、配管パイプ・据付部材・電気・据付工事費、試運転調整費、使用済み商品の引取り費用等は含まれておりません。業務用エアコンを廃棄する場合は、フロン排出抑制法に基づくフロンの回収・運搬・破壊費用が必要です。

壁掛形

R32 シングル



配管長50m 高落差30m チャージレス20m

P50形 2馬力相当  

冷: 4.5<1.2~5.0>kW
暖: 5.0<0.9~7.3>kW



ワイヤード内蔵

ワイヤード **148** RFXA05033JBU[Ⓜ]
149 RFXA05033BU

セット ¥1,136,000

室内 AIF-RP503H ¥395,000
室外 ROA-RP503HXJ[Ⓜ] ¥741,000
ROA-RP503HX

配管長50m 高落差30m チャージレス30m

P56形 2.3馬力相当  

冷: 5.0<1.3~5.6>kW
暖: 5.6<1.3~7.6>kW



ワイヤード内蔵

ワイヤード **150** RFXA05633JBU[Ⓜ]
151 RFXA05633BU

セット ¥1,200,000

室内 AIF-RP563H ¥401,000
室外 ROA-RP563HXJ[Ⓜ] ¥799,000
ROA-RP563HX

配管長50m 高落差30m チャージレス30m

P63形 2.5馬力相当  

冷: 5.6<1.3~6.3>kW
暖: 6.3<1.3~9.2>kW



ワイヤード内蔵

ワイヤード **152** RFXA06333JBU[Ⓜ]
153 RFXA06333BU

セット ¥1,259,000

室内 AIF-RP633H ¥412,000
室外 ROA-RP633HXJ[Ⓜ] ¥847,000
ROA-RP633HX

配管長50m 高落差30m チャージレス30m

P80形 3馬力相当  

冷: 7.1<1.9~8.0>kW
暖: 8.0<1.3~10.6>kW



ワイヤード内蔵

ワイヤード **154** RFXA08033JBU[Ⓜ]
155 RFXA08033BU

セット ¥1,374,000

室内 AIF-RP803H ¥435,000
室外 ROA-RP803HXJ[Ⓜ] ¥939,000
ROA-RP803HX

配管長75m* 高落差30m チャージレス30m

P112形 4馬力相当  

冷: 10.0<3.1~11.2>kW
暖: 11.2<2.6~15.6>kW

ワイヤード内蔵



ワイヤード **156** RFXA11233BU

セット ¥1,591,000

室内 AIF-RP1123H ¥490,000
室外 ROA-RP1123HX ¥1,101,000

★シングルのみ

配管長75m 高落差30m チャージレス30m

P140形 5馬力相当  

冷: 12.5<3.1~14.0>kW
暖: 14.0<2.6~18.0>kW



ワイヤード内蔵

ワイヤード **157** RFXA14033BU

セット ¥1,840,000

室内 AIF-RP1403H ¥512,000
室外 ROA-RP1403HX ¥1,328,000

配管長75m* 高落差30m チャージレス30m

P160形 6馬力相当  

冷: 14.0<3.1~16.0>kW
暖: 16.0<2.6~20.0>kW

ワイヤード内蔵

ワイヤード **158** RFXA16033BU

セット ¥2,008,000

室内 AIF-RP1603H ¥546,000
室外 ROA-RP1603HX ¥1,462,000

★シングルのみ

R32 同時ツイン

1リモコン・同時サーモ・同時オンオフ



配管長50m 高落差30m チャージレス30m

P112形 4馬力相当  

冷: 10.0<3.1~11.2>kW
暖: 11.2<2.6~15.6>kW



ワイヤード内蔵

ワイヤード **159** RFXB11233BU

セット ¥1,910,400

室内 AIF-RP563H×2 ¥802,000
室外 ROA-RP1123HX ¥1,101,000
分岐管 RBC-TWP30 ¥7,400

配管長50m 高落差30m チャージレス30m

P160形 6馬力相当  

冷: 14.0<3.1~16.0>kW
暖: 16.0<2.6~20.0>kW



ワイヤード内蔵

ワイヤード **160** RFXB16033BU

セット ¥2,339,400

室内 AIF-RP803H×2 ¥870,000
室外 ROA-RP1603HX ¥1,462,000
分岐管 RBC-TWP50 ¥7,400

配管長100m 高落差30m チャージレス30m

P224形 8馬力相当  

冷: 20.0<5.3~22.4>kW
暖: 22.4<4.6~28.0>kW



ワイヤード内蔵

ワイヤード **161** RFXB22433BU

セット ¥3,030,800

室内 AIF-RP1123H×2 ¥980,000
室外 ROA-RP2243HX ¥2,037,000
分岐管 RBC-TWP101 ¥13,800

配管長100m 高落差30m チャージレス30m

P280形 10馬力相当  

冷: 25.0<5.3~28.0>kW
暖: 28.0<4.6~31.5>kW



ワイヤード内蔵

ワイヤード **162** RFXB28033BU

セット ¥3,520,800

室内 AIF-RP1403H×2 ¥1,024,000
室外 ROA-RP2803HX ¥2,483,000
分岐管 RBC-TWP101 ¥13,800

配管長100m 高落差30m チャージレス30m

P224形 8馬力相当  

冷: 20.0<5.3~22.4>kW
暖: 22.4<4.6~28.0>kW

ワイヤード内蔵

ワイヤード **163** RFXC22433BU

セット ¥3,355,800

室内 AIF-RP803H×3 ¥1,305,000
室外 ROA-RP2243HX ¥2,037,000
分岐管 RBC-TRP100 ¥13,800

操作部



ワイヤレス(別売)



別置受信部

ワイヤレスリモコン RBC-ATX41
別置受信部 TCB-AXRU41

室内ユニット3タイプ

P50形~P80形
(P50形~P63形 44kg・P80形 45kg)
H1,750×W600×D210mm

P112形~P160形 (59kg)
H1,750×W600×D390mm

P224形・P280形 (105kg)
H1,750×W1,100×D450mm



R32 同時トリプル

1リモコン・同時サーモ・同時オンオフ



配管長100m 高落差30m チャージレス30m

P224形 8馬力相当  

冷: 20.0<5.3~22.4>kW
暖: 22.4<4.6~28.0>kW

ワイヤード内蔵

ワイヤード **164** RFXF22433BU

セット ¥3,669,600

室内 AIF-RP563H×4 ¥1,604,000
室外 ROA-RP2243HX ¥2,037,000
分岐管 RBC-TWP101 ¥13,800
RBC-TWP30×2 ¥14,800

ウルトラパワーエコ 室外機

P40形~P50形 (≒39kg・Ⓜ40kg)
H550×W780*×D290mm
※配管カバー…+69mm

P56形~P63形 (≒48kg・Ⓜ49kg)
H714×W859*×D309mm
※配管カバー…+69mm

P112形~P160形 (104kg)
H1,550×W1,010×D370mm

P224形・P280形 (141kg)
H1,550×W1,010×D370mm

P80形 (74kg)
H1,050×W1,010×D370mm



冷: 冷房能力、暖: 暖房能力、Ⓜ: 単相 200V、表記なし: 三相 200V を示します。 …グリーン購入法適合商品 …省エネ法 2015 年基準値クリア

R32 シングル



配管長50m 高落差30m チャージレス20m

P50形 2馬力相当 

冷: 4.5<1.2~5.0>kW
暖: 5.0<0.9~7.2>kW

内蔵
ワイヤード **[370]** RFSA05033JBU[㊞]
[371] RFSA05033BU

セット ¥1,034,000

室内 AIF-RP503H ¥395,000
室外 ROA-RP503HSJ[㊞] ¥639,000
ROA-RP503HS

配管長50m 高落差30m チャージレス20m

P56形 2.3馬力相当 

冷: 5.0<1.2~5.6>kW
暖: 5.6<0.9~7.4>kW

内蔵
ワイヤード **[372]** RFSA05633JBU[㊞]
[373] RFSA05633BU

セット ¥1,089,000

室内 AIF-RP563H ¥401,000
室外 ROA-RP563HSJ[㊞] ¥688,000
ROA-RP563HS

配管長50m 高落差30m チャージレス20m

P63形 2.5馬力相当 

冷: 5.6<1.3~6.3>kW
暖: 6.3<1.3~8.1>kW

内蔵
ワイヤード **[374]** RFSA06334JBU[㊞]
[375] RFSA06334BU

セット ¥1,142,000

室内 AIF-RP633H ¥412,000
室外 ROA-RP634HSJ[㊞] ¥730,000
ROA-RP634HS

配管長50m 高落差30m チャージレス30m

P80形 3馬力相当 

冷: 7.1<1.7~8.0>kW
暖: 8.0<1.3~10.0>kW

内蔵
ワイヤード **[376]** RFSA08033JBU[㊞]
[377] RFSA08033BU

セット ¥1,245,000

室内 AIF-RP803H ¥435,000
室外 ROA-RP803HSJ[㊞] ¥810,000
ROA-RP803HS

配管長75m* 高落差30m チャージレス30m

P112形 4馬力相当 

冷: 10.0<3.1~11.2>kW
暖: 11.2<2.4~13.8>kW

内蔵
ワイヤード **[378]** RFSA11234BU

セット ¥1,444,000

室内 AIF-RP1123H ¥490,000
室外 ROA-RP1124HS ¥954,000

★シングルのみ

配管長75m 高落差30m チャージレス30m

P140形 5馬力相当 

冷: 12.5<3.1~14.0>kW
暖: 14.0<2.6~18.0>kW

内蔵
ワイヤード **[379]** RFSA14034BU

セット ¥1,659,000

室内 AIF-RP1403H ¥512,000
室外 ROA-RP1404HS ¥1,147,000

配管長75m* 高落差30m チャージレス30m

P160形 6馬力相当 

冷: 14.0<3.1~16.0>kW
暖: 16.0<2.6~19.7>kW

内蔵
ワイヤード **[380]** RFSA16034BU

セット ¥1,812,000

室内 AIF-RP1603H ¥546,000
室外 ROA-RP1604HS ¥1,266,000

★シングルのみ

R410A シングル



配管長100m 高落差30m チャージレス30m

P224形 8馬力相当 

冷: 20.0<4.6~22.4>kW
暖: 22.4<4.6~28.0>kW

内蔵
ワイヤード **[381]** AFSA22467B

セット ¥2,275,000

室内 AIF-AP2246H ¥636,000
室外 ROA-AP2247HS ¥1,639,000

配管長100m 高落差30m チャージレス30m

P280形 10馬力相当 

冷: 25.0<4.6~28.0>kW
暖: 28.0<4.6~31.5>kW

内蔵
ワイヤード **[382]** AFSA28067B

セット ¥2,870,000

室内 AIF-AP2806H ¥859,000
室外 ROA-AP2807HS ¥2,011,000

R32 同時ツイン

1リモコン・同時サーモ・同時オンオフ



配管長50m 高落差30m チャージレス30m

P112形 4馬力相当 

冷: 10.0<3.1~11.2>kW
暖: 11.2<2.4~13.8>kW

内蔵
ワイヤード **[383]** RFSB11234BU

セット ¥1,763,400

室内 AIF-RP563H×2 ¥802,000
室外 ROA-RP1124HS ¥954,000
分岐管 RBC-TWP30 ¥7,400

配管長50m 高落差30m チャージレス30m

P160形 6馬力相当 

冷: 14.0<3.1~16.0>kW
暖: 16.0<2.6~19.7>kW

内蔵
ワイヤード **[384]** RFSB16034BU

セット ¥2,143,400

室内 AIF-RP803H×2 ¥870,000
室外 ROA-RP1604HS ¥1,266,000
分岐管 RBC-TWP50 ¥7,400

配管長100m 高落差30m チャージレス30m

P224形 8馬力相当 

冷: 20.0<5.3~22.4>kW
暖: 22.4<4.6~28.0>kW

内蔵
ワイヤード **[385]** RFSB22433BU

セット ¥2,764,800

室内 AIF-RP1123H×2 ¥980,000
室外 ROA-RP2243HS ¥1,771,000
分岐管 RBC-TWP101 ¥13,800

配管長100m 高落差30m チャージレス30m

P280形 10馬力相当 

冷: 25.0<5.3~28.0>kW
暖: 28.0<4.6~31.5>kW

内蔵
ワイヤード **[386]** RFSB28033BU

セット ¥3,216,800

室内 AIF-RP1403H×2 ¥1,024,000
室外 ROA-RP2803HS ¥2,179,000
分岐管 RBC-TWP101 ¥13,800

スタンド

R32 同時トリプル
1リモコン・同時サーモ・同時オンオフ



配管長50m 高落差30m チャージレス30m

P160形 6馬力相当  

冷: 14.0<**3.1**~16.0>kW
暖: 16.0<**2.6**~19.7>kW

ワイヤレス内蔵
387 RFSC16034BU
セット ¥2,464,800

室内 AIF-RP503H×3 ¥1,185,000
室外 ROA-RP1604HS ¥1,266,000
分岐管 RBC-TRP100 ¥13,800

配管長100m 高落差30m チャージレス30m

P224形 8馬力相当  

冷: 20.0<**5.3**~22.4>kW
暖: 22.4<**4.6**~28.0>kW

ワイヤレス内蔵
388 RFSC22433BU
セット ¥3,089,800

室内 AIF-RP803H×3 ¥1,305,000
室外 ROA-RP2243HS ¥1,771,000
分岐管 RBC-TRP100 ¥13,800

R32 同時ダブルツイン
1リモコン・同時サーモ・同時オンオフ

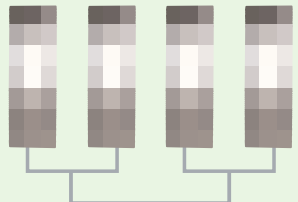

配管長100m 高落差30m チャージレス30m

P224形 8馬力相当  

冷: 20.0<**5.3**~22.4>kW
暖: 22.4<**4.6**~28.0>kW

ワイヤレス内蔵
389 RFSF22433BU
セット ¥3,403,600

室内 AIF-RP563H×4 ¥1,604,000
室外 ROA-RP2243HS ¥1,771,000
分岐管 RBC-TWP101 ¥13,800
RBC-TWP30×2 ¥14,800

室内ユニット3タイプ



P50形~P80形 (P50形~P63形 44kg・P80形 45kg)
H1,750×W600×D210mm
P112形~P160形 (59kg)
H1,750×W600×D390mm

P224形・P280形 (105kg)
H1,750×W1,100×D450mm

スーパーパワーエコゴールド 室外機



P40形・P45形 (⊙34kg・⊕35kg)
P50形~P63形 (⊙39kg・⊕40kg)
H550×W780*×D290mm
※配管カバー…+69mm

P80形 (⊙48kg・⊕49kg)
H714×W859*×D309mm
※配管カバー…+69mm

P112形 (69kg)
P140形 (76kg)
P160形 (79kg)
H1,050×W1,010×D370mm

P224形・P280形 (141kg)
H1,550×W1,010×D370mm

操作部

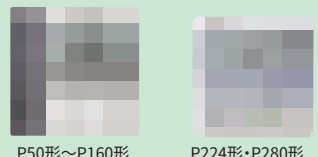

P50形~P160形 P224形・P280形

ワイヤレス(別売)

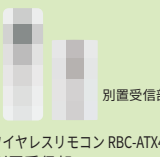

別置受信部
ワイヤレスリモコン RBC-ATX41
別置受信部 TCB-AXRU41



配管長75m 高落差30m チャージレス30m

P80形 3馬力相当

冷: 7.1<3.1~8.0>kW 10.7kW(-15°C)
 暖: 8.0<2.4~12.3>kW 10.0kW(-20°C)

ワイヤード内蔵
551 RFHA08031BU
 セット ¥1,240,000

室内 AIF-RP803H ¥435,000
 室外 ROA-HRP801HS ¥805,000

配管長75m* 高落差30m チャージレス30m

P112形 4馬力相当

冷: 10.0<3.1~11.2>kW 12.2kW(-15°C)
 暖: 11.2<2.4~15.6>kW 10.8kW(-20°C)

ワイヤード内蔵
552 RFHA11231BU
 セット ¥1,334,000

室内 AIF-RP1123H ¥490,000
 室外 ROA-HRP1121HS ¥844,000

配管長75m 高落差30m チャージレス30m

P140形 5馬力相当

冷: 12.5<3.6~14.0>kW 16.3kW(-15°C)
 暖: 14.0<2.8~19.0>kW 14.2kW(-20°C)

ワイヤード内蔵
553 RFHA14031BU
 セット ¥1,511,000

室内 AIF-RP1403H ¥512,000
 室外 ROA-HRP1401HS ¥999,000

配管長75m* 高落差30m チャージレス30m

P160形 6馬力相当

冷: 14.0<3.6~16.0>kW 16.8kW(-15°C)
 暖: 16.0<2.8~20.0>kW 15.0kW(-20°C)

ワイヤード内蔵
554 RFHA16031BU
 セット ¥1,692,000

室内 AIF-RP1603H ¥546,000
 室外 ROA-HRP1601HS ¥1,146,000



配管長50m 高落差30m チャージレス30m

P112形 4馬力相当

冷: 10.0<3.1~11.2>kW 12.2kW(-15°C)
 暖: 11.2<2.4~15.6>kW 10.8kW(-20°C)

ワイヤード内蔵
555 RFHB11231BU
 セット ¥1,653,400

室内 AIF-RP563H×2 ¥802,000
 室外 ROA-HRP1121HS ¥844,000
 分岐管 RBC-TWP30 ¥7,400

配管長50m 高落差30m チャージレス30m

P160形 6馬力相当

冷: 14.0<3.6~16.0>kW 16.8kW(-15°C)
 暖: 16.0<2.8~20.0>kW 15.0kW(-20°C)

ワイヤード内蔵
556 RFHB16031BU
 セット ¥2,023,400

室内 AIF-RP803H×2 ¥870,000
 室外 ROA-HRP1601HS ¥1,146,000
 分岐管 RBC-TWP50 ¥7,400

注: 在庫限りです。弊社営業担当までお問い合わせください。

スタンド

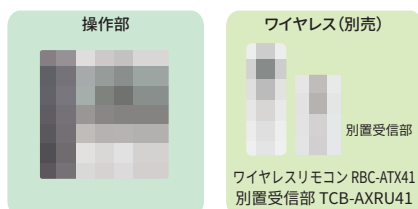
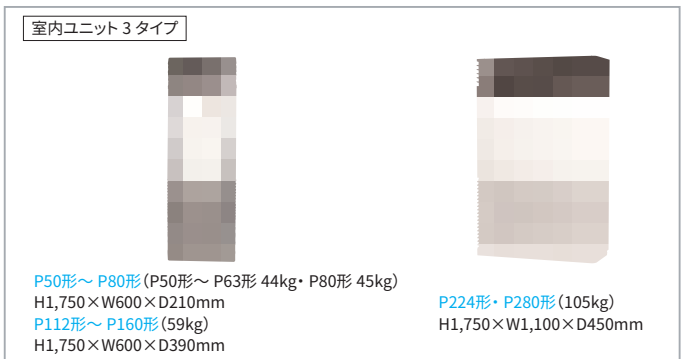

本カタログ掲載商品の価格は希望小売価格です。消費税、配送費、配管パイプ・据付部材・電気・据付工事費、試運転調整費、使用済み商品の引取り費用等は含まれておりません。業務用エアコンを廃棄する場合は、フロン排出抑制法に基づくフロンの回収・運搬・破壊費用が必要です。

R32 シングル



配管長50m 高落差30m チャージレス30m

P80形 3馬力相当

冷: 7.1<1.9~8.0>kW
暖: 8.0<1.3~10.6>kW

ワイヤード 省エネneo RBC-AMSU52 ¥47,000
⑬①⑤ RPXA08033JMUB
⑬①⑥ RPXA08033MUB
セット ¥1,540,000

室内 AIC-RP803PH ¥554,000
室外 ROA-RP803HXJ ¥939,000
ROA-RP803HX

配管長75m 高落差30m チャージレス30m

P140形 5馬力相当

冷: 12.5<3.1~14.0>kW
暖: 14.0<2.6~18.0>kW

ワイヤード 省エネneo RBC-AMSU52 ¥47,000
⑬①⑦ RPXA14033MUB
セット ¥2,060,000

室内 AIC-RP1403PH ¥685,000
室外 ROA-RP1403HX ¥1,328,000

R32 同時ツイン
1リモコン・同時サーモ・同時オンオフ



配管長50m 高落差30m チャージレス30m

P160形 6馬力相当

冷: 14.0<3.1~16.0>kW
暖: 16.0<2.6~20.0>kW

ワイヤード 省エネneo RBC-AMSU52 ¥47,000
⑬①⑧ RPXB16033MUB
セット ¥2,624,400

室内 AIC-RP803PH×2 ¥1,108,000
室外 ROA-RP1603HX ¥1,462,000
分岐管 RBC-TWP50 ¥7,400

配管長100m 高落差30m チャージレス30m

P280形 10馬力相当

冷: 25.0<5.3~28.0>kW
暖: 28.0<4.6~31.5>kW

ワイヤード 省エネneo RBC-AMSU52 ¥47,000
⑬①⑨ RPXB28033MUB
セット ¥3,913,800

室内 AIC-RP1403PH×2 ¥1,370,000
室外 ROA-RP2803HX ¥2,483,000
分岐管 RBC-TWP101 ¥13,800

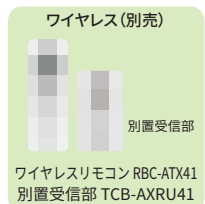

ウルトラパワーエコ 室外機

P40形~P50形
(≒39kg・≒40kg)
H550×W780*×D290mm
※配管カバ...+69mm

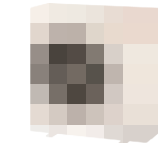

P80形(74kg)
H1,050×W1,010×D370mm

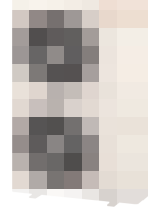

P112形~P160形(104kg)
H1,550×W1,010×D370mm
P224形~P280形(141kg)
H1,550×W1,010×D370mm

室内ユニット2タイプ

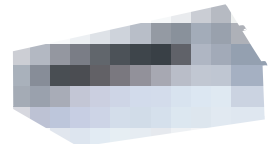

P80形(44kg) H300×W1,200×D650mm
P140形(59kg) H300×W1,600×D650mm

厨房用

R32 シングル



配管長50m 高落差30m チャージレス30m

P80形 3馬力相当

冷: 7.1<1.7~8.0>kW
暖: 8.0<1.3~10.0>kW

ワイヤード 省エネneo RBC-AMSU52 ¥47,000
⑬③① RPSA08033JMUB
⑬③② RPSA08033MUB
セット ¥1,411,000

室内 AIC-RP803PH ¥554,000
室外 ROA-RP803HSJ ¥810,000
ROA-RP803HS

配管長75m 高落差30m チャージレス30m

P140形 5馬力相当

冷: 12.5<3.1~14.0>kW
暖: 14.0<2.6~18.0>kW

ワイヤード 省エネneo RBC-AMSU52 ¥47,000
⑬③③ RPSA14034MUB
セット ¥1,879,000

室内 AIC-RP1403PH ¥685,000
室外 ROA-RP1404HS ¥1,147,000

R32 同時ツイン
1リモコン・同時サーモ・同時オンオフ



配管長50m 高落差30m チャージレス30m

P160形 6馬力相当

冷: 14.0<3.1~16.0>kW
暖: 16.0<2.6~19.7>kW

ワイヤード 省エネneo RBC-AMSU52 ¥47,000
⑬③④ RPSB16034MUB
セット ¥2,428,400

室内 AIC-RP803PH×2 ¥1,108,000
室外 ROA-RP1604HS ¥1,266,000
分岐管 RBC-TWP50 ¥7,400

配管長100m 高落差30m チャージレス30m

P280形 10馬力相当

冷: 25.0<5.3~28.0>kW
暖: 28.0<4.6~31.5>kW

ワイヤード 省エネneo RBC-AMSU52 ¥47,000
⑬③⑤ RPSB28033MUB
セット ¥3,609,800

室内 AIC-RP1403PH×2 ¥1,370,000
室外 ROA-RP2803HS ¥2,179,000
分岐管 RBC-TWP101 ¥13,800
※60Hzは不適合

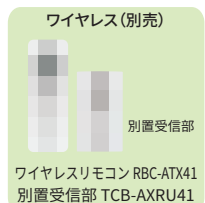

スーパーパワーエコゴールド 室外機

P40形・P45形(≒34kg・≒35kg)
P50形~P63形(≒39kg・≒40kg)
H550×W780*×D290mm
※配管カバ...+69mm



P112形(69kg)
P140形(76kg)
P160形(79kg)
H1,050×W1,010×D370mm

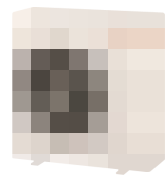

P224形・P280形(141kg)
H1,550×W1,010×D370mm

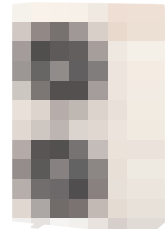

室内ユニット2タイプ

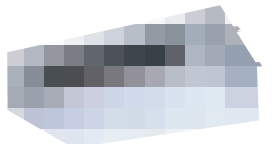

P80形(44kg) H300×W1,200×D650mm
P140形(59kg) H300×W1,600×D650mm



配管長75m 高落差30m チャージレス30m

P80形 3馬力相当

冷: 7.1$(3.1 \sim 8.0)$kW 低温 10.7kW(-15°C)
 暖: 8.0$(2.4 \sim 12.3)$kW 低温 10.0kW(-20°C)

省エネneo RBC-AMSU52 ¥47,000
 ワイヤード **557** RPHA08031MUB
 セット ¥1,406,000

室内 AIC-RP803PH ¥554,000
 室外 ROA-HRP801HS ¥805,000

配管長75m 高落差30m チャージレス30m

P140形 5馬力相当

冷: 12.5$(3.6 \sim 14.0)$kW 低温 16.3kW(-15°C)
 暖: 14.0$(2.8 \sim 19.0)$kW 低温 14.2kW(-20°C)

省エネneo RBC-AMSU52 ¥47,000
 ワイヤード **558** RPHA14031MUB
 セット ¥1,731,000

室内 AIC-RP1403PH ¥685,000
 室外 ROA-HRP1401HS ¥999,000



配管長50m 高落差30m チャージレス30m

P160形 6馬力相当

冷: 14.0$(3.6 \sim 16.0)$kW 低温 16.8kW(-15°C)
 暖: 16.0$(2.8 \sim 20.0)$kW 低温 15.0kW(-20°C)

省エネneo RBC-AMSU52 ¥47,000
 ワイヤード **559** RPHB16031MUB
 セット ¥2,308,400

室内 AIC-RP803PH×2 ¥1,108,000
 室外 ROA-HRP1601HS ¥1,146,000
 分岐管 RBC-TWP50 ¥7,400
 ※60Hzは不適合

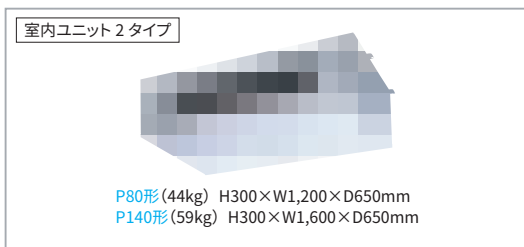
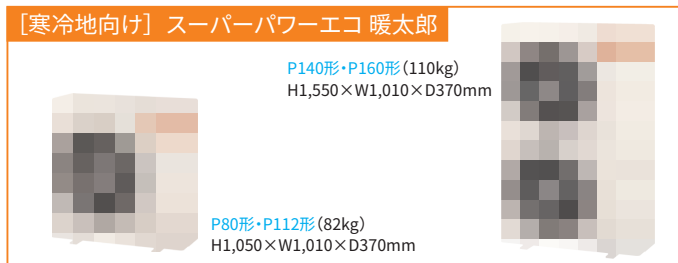
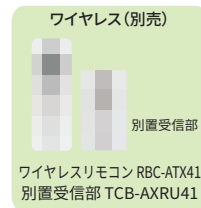

厨房用

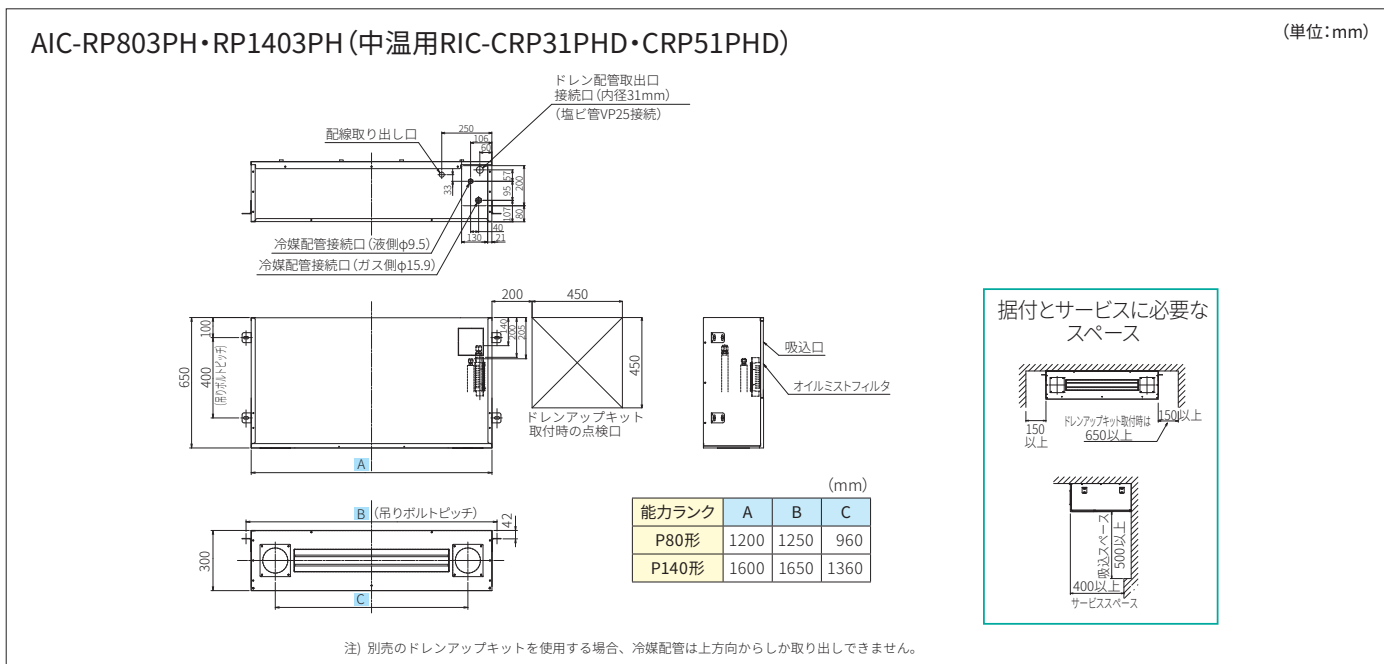

本カタログ掲載商品の価格は希望小売価格です。消費税、配送費、配管パイプ・据付部材・電気・据付工事費、試運転調整費、使用済み商品の引取り費用等は含まれておりません。業務用エアコンを廃棄する場合は、フロン排出抑制法に基づくフロンの回収・運搬・破壊費用が必要です。