



保証書付き

ご使用の前に

安全上のご注意	2~3
各部の名称	4
お使いの前に（設置について）	5

ご使用方法

製品の使い方	6 ~ 7
人感センサーについて	8
使用上のご注意	9

お手入れ方法

お手入れの仕方	10~11
---------	-------

こんなときには

故障かなと思ったら	12
安全のために	13
商品の仕様	14
保証とアフターサービス	15
保証書	裏表紙

このたびは、お買い上げいただきまことにありがとうございます。

この取扱説明書をよくお読みになり、正しくお使いください。
ご使用の前に「安全上のご注意」を必ずお読みください。

安全上のご注意

ここに示した注意事項は、危害や損害を未然に防止するためのものです。
安全に関する重要な内容ですので必ずお守りください。

本製品を安全にお使いいただくために

運転中と運転直後の吹出口にさわらない

運転中と運転直後の吹出口は高温になっていますのでさわらないでください。さわるとやけどの危険があります。



図記号の説明

 **警告** 誤った取り扱いをすると、人が死亡または重傷を負うおそれがある内容を示しています。

 **注意** 誤った取り扱いをすると、人がけがをしたり、物的損害が発生するおそれがある内容を示しています。

 **してはいけない** 「禁止」内容です。

 **しなければならない** 「指示」内容です。

警告



- 水まわり、風呂場など湿気のある場所での使用は絶対にしない
発火・感電の原因になります。
- 本体を水につけたり、本体に水をかけない
感電・故障の原因になります。
- 灯油・ガソリン・シンナーなどの引火性のあるもの、火の気のあるもの、トナーなど可燃性のもののそばで使わない
- 食用油など油成分の浮遊している場所で使わない
火災の原因になります。



プラグを抜く

下記のような異常を感じたときは
異常・故障時には直ちに使用を中止し、電源スイッチを切り、電源プラグをコンセントから抜く
発煙、発火、感電のおそれがあります。

〔異常の例〕

- こげくさいにおいがする
- 電源プラグ、電源コードが異常に熱くなる
- 電源コードを動かすと、通電したりしなかったりする
- 連続運転中なのに時々止まる
- 運転中、異常な音がある
- 触れるとビリビリ電気を感じる

電源プラグ / 電源コードが破損・変形しているときは直ちに使用を中止してください。



必ず実施

- 電源プラグ・電源コードは正しく使う
- 定格 15A 以上のコンセントを単独で使用し、延長コードは使用しない。
- 電源プラグはコンセントの奥まで確実に差し込む
ショートによる発火・感電の原因になります。
- お手入れや点検、移動の際は、必ず電源プラグをコンセントから抜く
感電やけがの原因になります。
- 電源プラグのホコリは定期的にとる
ホコリがたまると、湿気などで絶縁不良になり、火災・感電の原因になります。



禁止

- 交流 100V 以外では使わない
火災・感電の原因になります。
- 電源コードや電源プラグが傷んだり、コンセントの差し込みがゆるいときは使わない
発火・感電の原因になります。
- 電源コードはたばねて通電しない
火災の原因になります。
- めれた手で電源プラグの抜き差しをしない
感電・やけど・けがの原因になります。
- 電源コードを傷つけない
傷つける、加工する、無理に曲げる、引っ張る、ねじる、重いものをのせる、挟み込むなどしないでください。
火災・感電の原因になります。



警告



分解禁止

絶対に分解・修理・改造はしない 発火・けが・異常動作の原因になります。



禁止

- **子供だけで使わせたり、幼児の手の届く場所やペットの近くで使用しない**
やけど・低温やけど・けが・感電のおそれがあります。
- **温度感覚が充分でない人、からだが不自由な人、介助の必要な方に長時間使用しない。**
低温やけどや、狭い空間では脱水症状のおそれがあります。
- **すき間からものや手を入れない**
吹出口やすき間にピンや針金など金属物や異物を入れないでください。火災・感電・けがの原因になります。
- **屋外では使用しない**
故障して、ショートや発火の原因になります。
- **スプレー缶などを本体の近くに置かない**
爆発や火災のおそれがあります。



注意



禁止

- **火気や暖房器具などに近づけない**
本体・電源コードなどが変形・変色・ショートし、発火の原因になります。
- **暖房機、テレビ、ホットカーペットなど、電気製品の上で使用しない**
転倒すると火災や電気製品の故障の原因になります。
- **吸気口や吹出口をふさがない**
必ず吹出口の前方の 60cm 以内には、ものを置いたり、ものが触れたりしないようにスペースを確保してください。
- **乾燥など、他の用途に使わない**
- **カーテンや布団など燃えやすいものの近くで使用しない**
カーテンや布団などの変色や、火災の原因になります。
- **製品の上に乗ったり、寄りかかったり、物を置いたりしない**
転倒によるけがや火災の原因になります。



プラグを抜く

- **使用时以外は電源プラグをコンセントから抜く**
絶縁劣化による漏電により、火災・感電の原因になるおそれがあります。
- **電源プラグを抜くときは、コードを持たずに、プラグを持って引き抜く**
コードが破損し、発火・ショート・感電の原因になります。



必ず実施

本体は水平で安定した床の上に設置する

不安定な場所では本体が転倒するおそれがあり、けがや火災の原因になります。

各部の名称

正面 / 側面



ルーバーが少し動きますので
風の方角を調整できます。

背面



お使いの前に（設置について）

安全で安定した場所に設置する

水平で安定した場所に設置してください。
放熱確保のため、下図を参考にして、
周囲との距離を確保してください。
左右どちらかは必ず開放してください。

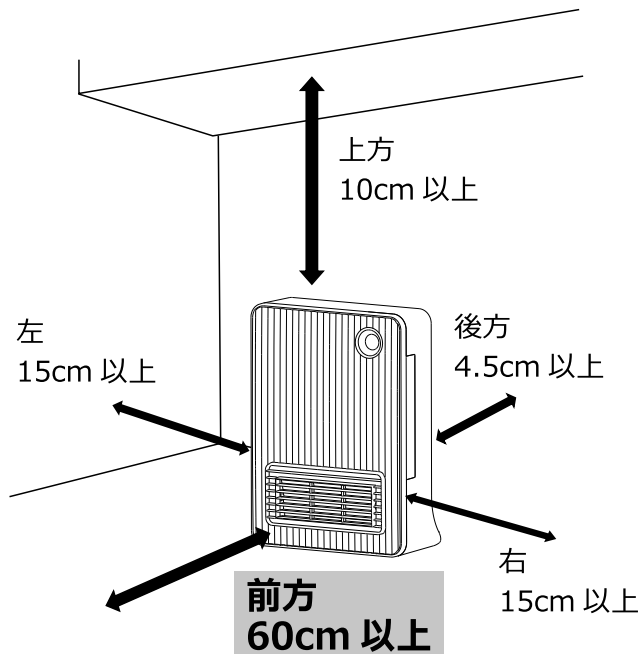

使用するコンセントを確かめる

コンセントの定格容量を超えた使い方は、
火災の原因になります。
必ず定格容量以下でご使用ください。



警告

● 必ず 15A 以上の
単独コンセントでご使用ください。

● たこ足配線など、
コンセントや配線器具の定格を
超える使い方をしないでください。

● ぬれた手でコンセントに
電源プラグを
差さないでください。
火災・感電・故障
の原因になります。



ぬれ手禁止

● 壁面などに密着させないでください。

● タコ足配線やコンセント付近の
ホコリは発火の危険があります。

設置場所の周囲を確かめる

「風で動くもの」や「熱源など」を人感センサーの範囲内に
置かないでください。火災や誤動作の原因になります。

✕ コンセント真下
への設置

発火の危険

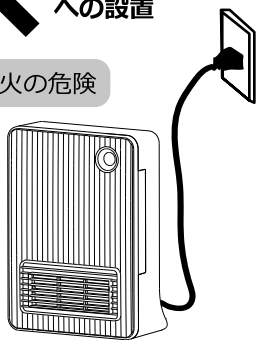

✕ カーテン/
タオルなどの近く

発火の危険

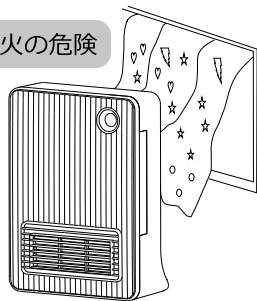

✕ スプレー缶、
揮発ガスの近く

発火の危険

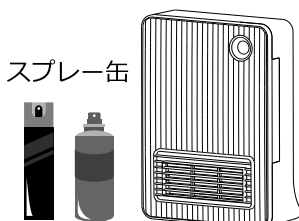

✕ 風で動く
ものの近く

誤動作の原因

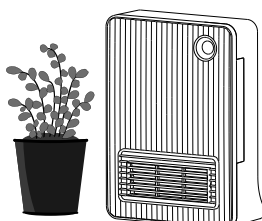

発火注意

- コンセントの真下に設置しないでください。
- カーテンやタオルなどで、吸気口および吹出口をふさぐ可能性のある場所には設置しないでください。
- 燃えやすいものやスプレー缶、揮発性のある物質などを近くに置かないでください。
火災の原因になります。



水ぬれ禁止

- 水のかからない場所、結露などがたまらない場所でご使用ください。

製品の使い方 (その①)

本体上部 操作パネル

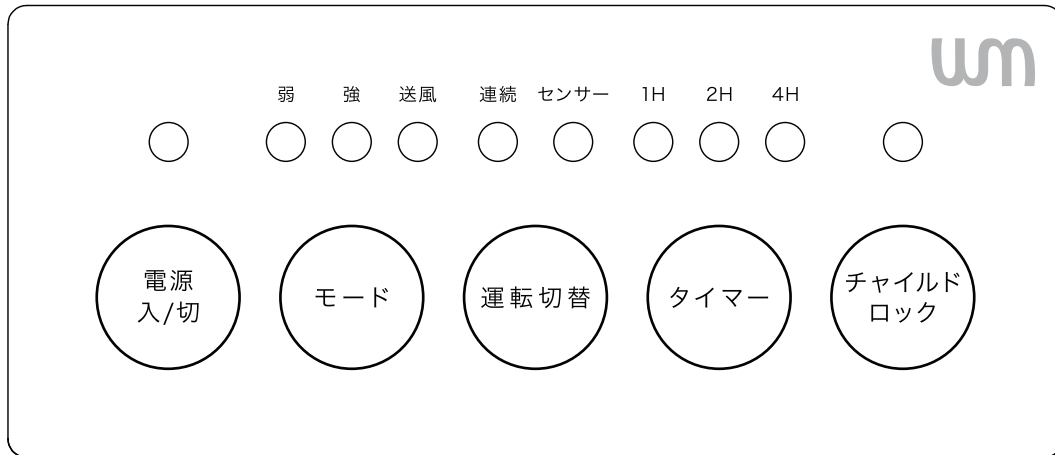

電源
入/切

電源プラグをコンセントへ差し込み、 電源スイッチを入れ【電源】ボタンを押す

コンセントにプラグを差して電源スイッチを入れると「ピッ」と音が鳴ります。

【電源】ボタンを押すと、自動的に「弱」モード、「連続」運転で開始します。



- 電源プラグはぬれた手で触らないこと
感電・やけど・けがの原因になります。



ぬれ手禁止

- 単独コンセント使用のこと

モード

モード設定をする

【モード】ボタンを押して、温風運転「弱」「強」「送風」を選択します。

運転中は常に「送風」ランプが点灯します。

※送風運転：室内の空気を循環させたいときに使用します。(冷風ではありません。)



「弱」モード



「強」モード



「送風」モード

運転切替

運転モードの設定をする

【運転切替】ボタンを押して、「センサー」ランプが点灯すると人感センサーが熱源を感知したときのみ運転します。

「連続」ランプが点灯しているときは、人感センサーを使用せずに連続運転します。

※人感センサーについては8ページをお読みください。

製品の使い方 (その②)

タイマー

タイマー設定をする

[タイマー] ボタンを押して、運転時間を選択します。

チャイルド
ロック

チャイルドロックを設定する

[チャイルドロック] ボタンを5秒以上押すとランプが点灯し、ロック状態になります。

ロック時は、[チャイルドロック] ボタンでのロック解除操作以外はできません。

解除するときは [チャイルドロック] ボタンを5秒以上押します。

また、電源 OFF 時に [チャイルドロック] ボタンを5秒以上押してもロック状態になります。

電源
入/切

運転を停止するときは

[電源] ボタンを押して運転を停止します。

本製品が動作した状態で [電源] ボタンを押し電源を切ると、
内部冷却のため約 15 秒間送風運転を行い、その後停止します。



警告

電源プラグはぬれた手で触らないこと

感電・やけど・けがの
原因になります。



ぬれ手禁止



注意

**電源プラグを抜く場合は、必ず先に [電源] ボタンを押して
停止してください。**

運転中に電源プラグを抜くと、故障の原因になります。

**電源プラグはコードを引っ張らず、根元を持ってコンセント
から抜いてください。**

断線して破損し、発火・ショート・感電・故障の原因になります。

電源プラグをコンセントから抜く時は、
コードを引っ張らずに
必ずプラグの根元を持って
引き抜いてください。

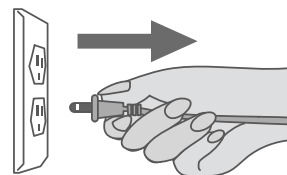

人感センサーについて

人感センサーの動作について

本製品に搭載されている人感センサーは、感知範囲内の熱源（赤外線）の動き（温度変化）に反応します。人感センサーの範囲内に感知対象が入ると、設定されているモードで自動的に運転を開始します。

90秒以上感知するものがないと、送風を15秒間行いセンサー**運転待機（一時停止）**状態になります。運転待機（停止）状態の間に、再び感知するものがあると、運転を再開します。

人感センサーモードの場合でも、電源をONにしてからおよそ5時間後に**運転停止状態**になります。運転停止後は、センサーが感知しても運転を再開しません。



注意

人感センサーの感知範囲に、予期しない熱源が入り本製品が動作しても問題のない状況でご使用ください。

人感センサーの
感知範囲

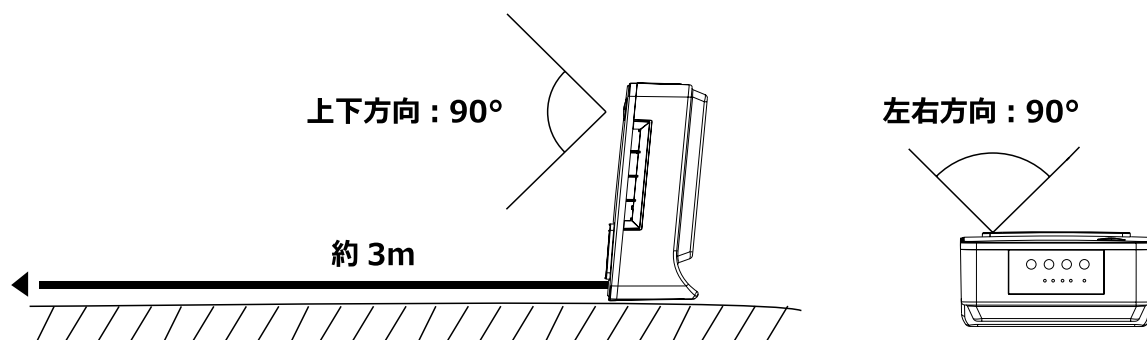

人感センサーの特性について

人感センサーの特性上、下のような場所では動作しなかったり誤動作する場合があります。

- カーテンの近くや風などで揺れるもの（植物など）の近く
- センサーや感知範囲に直射日光が当たる場所
- 加湿器やエアコンなどの送風を受ける場所
- 人以外のペットや熱を出す器具（他の暖房器具・お掃除ロボット）にも反応する場合があります。

人がいても、
動きが小さかったり、
じっとしている時には
運転を停止します。

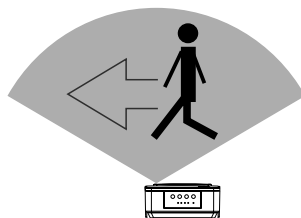

横切る方向へ動くときより
感知しやすくなります。

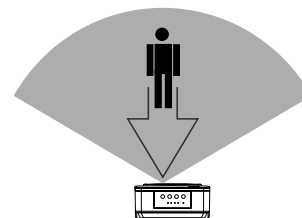

ゆっくり正面から近づいた時は
感知しにくい場合があります。

使用上のご注意



警告

本製品は用途に応じてさまざまな場所へ設置できますが、使い方を誤ると重大な事故の原因になります。下記注意事項をよくお読みになり、安全にお使いください。



警告

- 吸気口をふさがないでください。
機器内部の温度が上昇し、故障や火災の原因になります（壁から 15cm 以上離してください）。
- お子さまやペットが近づかない場所で使用してください。
やけどをする危険があります。
- 熱源を持った機器（他の暖房器具・自動掃除ロボットなど）が近づかないようにしてください。
機器の誤動作や故障の原因になります。
- 設置場所の上部には、燃えやすいものや水などが流れ落ちる可能性がある物を置かないでください。
火災の原因になります。
- こたつの中で使用しないでください。
火災の原因になります。
- ソファや折りたたんだタオルなど、不安定で柔らかい物の上で使用しないでください。
火災の原因になります。



警告 下記のようなご使用は絶対にしないでください！

- 吹出口の前方 60cm 以内にもものがある状態での使用。5ページをご参照ください
吹出口の前方は 60cm 以上あけてください。
- 吸気口を壁に近接した状態での使用。5ページをご参照ください
吸気口を壁から 15cm 以上あけてください。
- 寝かせた状態での使用。（動作しません）

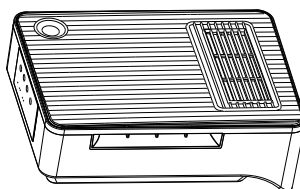

注意

- テーブルの下に配置した場合など、本体の上部にある可燃物や液体の落下にご注意ください。
- ホコリが溜まりやすい環境への設置は避けてください。

設置場所をかえるとき

- 電源を切り送風が停止してから電源プラグを抜き、本体背面の取手を持ち設置場所へ移動してください。
- ※運転中に倒したり傾けたりすると、ブザーが鳴り運転が停止します。
- ※本体移動直後は、安全装置が働き操作ボタンが一瞬反応しないときがあります。

お手入れの仕方(その①)

お手入れの前に



- 必ず電源を切り、本体が充分冷えてから、コンセントから電源プラグを抜き、お手入れをしてください。

電源プラグをコンセントから抜く時は、コードを引っ張らずに必ずプラグの根元を持って引き抜いてください。

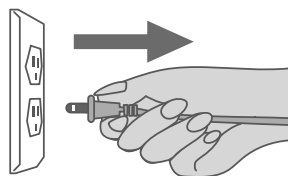

- パネル内部は一週間に1回程度、吹出口/吸気口はひと月に1回程度のお手入れをしてください。

ご使用の環境によっては、さらにこまめなお手入れが必要な場合があります。パネル内部にホコリが溜まっていない状態でご使用ください。

パネル内部 前パネルをはずして、パネル内部のホコリを取り除いてください。

前パネルの外し方

※全面パネルのサイド2カ所の凹み部分からパネルを引き上げ、はずします。

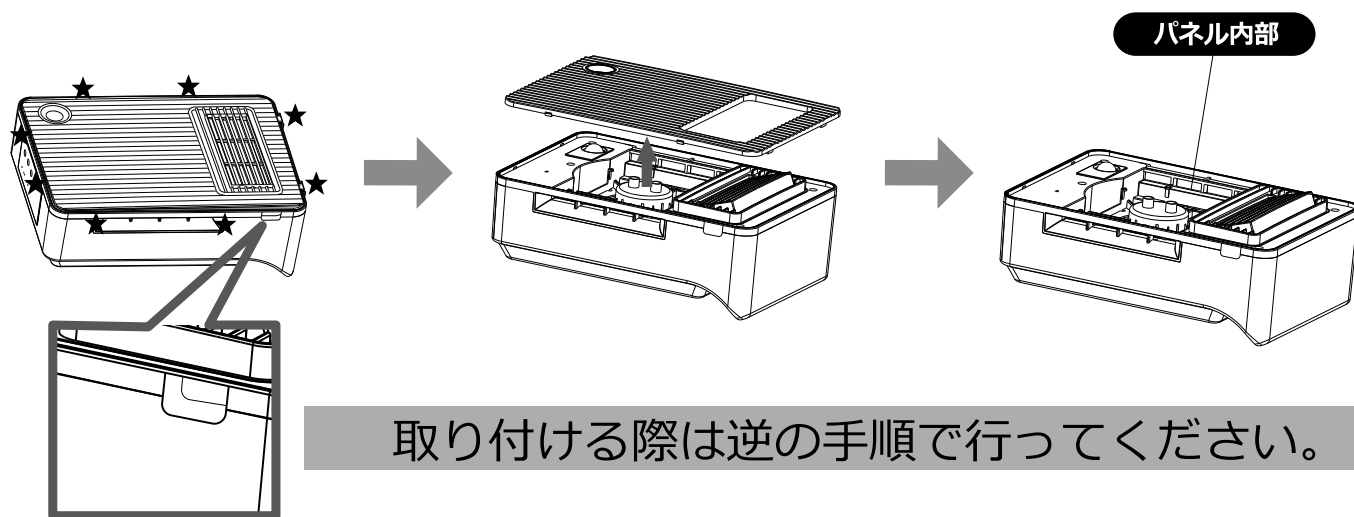

※前パネル裏側に合計8箇所のつめがありますので、パチンと音が出るまでしっかり押し下げてください。



ヒーター部やパネル内部にホコリがたまると、煙やにおい・機能低下・火災などの原因になります。

パネル内部にホコリが溜まっていない状態でご使用ください。



発火注意



- パネル内部のお手入れに掃除機をご使用の場合は、本体を平面に置き、破損防止のため必ず掃除機の【弱】吸引運転で行ってください。

- お手入れに綿棒や爪楊枝などをお使いになるときは、内部への落下のないようご注意ください。

お手入れの仕方(その②)

吹出口／吸気口お手入れの仕方

掃除機などを使用してホコリを取り除いてください。

お手入れ後、はじめて運転をしたときは、吹出口から臭いが出たり、取り残したホコリが飛び出すことがあります、すぐに収まれば問題はありません。

本体、センサー部

柔らかい布に水を含ませて固くしぼって拭いてください。汚れがひどいときは、水で薄めた中性洗剤を柔らかい布に含ませ、固くしぼって拭いてください。

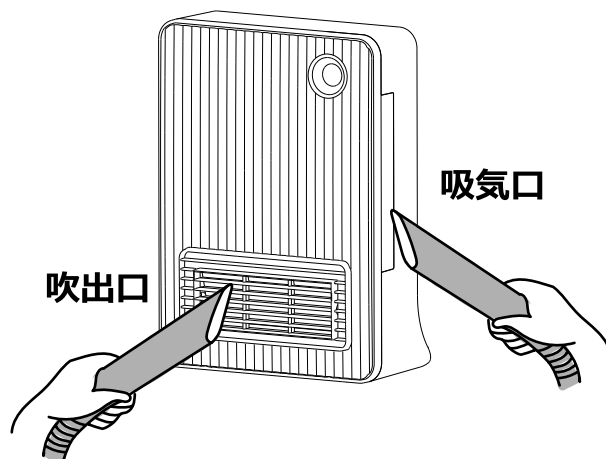

注意

- 水をかけたり、水に沈めたりしないでください。
- アルコール・ベンジン・シンナーなどは使用しないでください。



水ぬれ
注意

電源コード、電源プラグ、コンセント接続部

電源コード 電源プラグ

- 乾いた布で拭いてホコリを取ってください。
- お手入れの際、強く圧迫したり叩いたり、引っぱったりしないでください。
- ご使用中はコードを強く束ねたり、コードの上に重いものを置いたりしないようにして、お手入れの際にはコードに破損がないか充分に確認してください。

コンセント 接続部

- コンセントを含め、電源プラグとの間にホコリが溜まっている時は、電源プラグをはずしてホコリを取り除いてください。放置するとトラッキング現象の発生原因になります。
- コンセントから電源プラグを抜く時は、コードを引っ張らずに必ずプラグの根元を持って引き抜いてください。

トラッキング 現象とは？

コンセントへ長期間差し込み続けることにより、コンセント接続部にホコリなどが堆積し、空気中の湿気を吸収し微小な漏電スパークによる発熱で電源プラグが炭化し、最悪の場合は発火に至る現象。

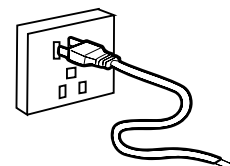

故障かなと思ったら

使用中に異常が生じた場合は、修理を依頼される前に本書をよくお読みのうえ、下記の点を確認してください。

状態	考えられる原因	処置
電源が入らない	電源プラグがコンセントに、 接続されていない。 電源が「切」になっている。 電力量に問題が生じている。	電源プラグをコンセントに接続して、 背面の電源スイッチをオンにしてから 電源ボタンを押してください。 タコ足配線になっていたりしないか 確認してください。
運転しない	人の動きがなくなり 人感センサー自動運転が働いている。 内部温度が異常に上がり、 安全装置が働いている。 設置場所に傾斜がある。	人感センサーに動きを感知させるか、 連続運転に切り替えてください。 本体が過熱状態になり、安全装置が働い ています。しばらく待って、本体が冷え てから再度運転をしてください。 水平な場所に設置してください。
温かにならない 温風が出ない	ヒーターが「切」になっている。 「送風」になっている。 電源が「切」になっている。	【モード】を押して「弱」または「強」に してください。 電源プラグをコンセントにもう一度、 接続し、背面の電源スイッチをオンにし てから電源ボタンを押してください。
異臭がする	はじめて運転をしたため。 パネル内部が汚れている。 吸気口または吹出口が汚れている。	はじめてご使用になる時は、においなど が発生することがありますが、異常では ありません。ご使用にともない次第にな くなります。 パネル内部は定期的にお手入れして ご使用ください。 吸気口または吹出口を掃除してください。
温風が止まらない 勝手に運転している	センサー運転時に人の動き以外を 感知し続けている。 人感センサーの範囲内に、 風で動くものや熱源がある。 強い反射光がセンサーにあたっている。	感知範囲内の動くものや熱源となるもの を移動させてください。 センサーに反射光などがあっていたら、 光を防いでください。 電源を入れた直後に電源ボタンを「切」 にしても15秒程度は運転をします。

上記の処置を
お試しいただいても
解決できないときは

お買い上げの店舗にお問い合わせください。
お問い合わせの際には、この取扱説明書をお手元に置いてご相談ください。

安全のために

転倒安全スイッチについて

本製品には、転倒時の火災事故防止のために、大きく傾くと電源が「切」になるスイッチが内蔵されています。
傾きや凹凸のある場所へ設置すると、このスイッチが働いて電源が入らないことがあります。
このような時は平らで安定した場所へ本製品を設置してください。

倒れた時の衝撃で安全機能が壊れる可能性もあります。
基本的には強い衝撃がないようご注意ください。
落下させたり、強い衝撃で倒れた時は、
十分な動作確認の上でご使用ください。



**ご自分での分解・修理・改造は
絶対におやめください。**

感電やケガ、故障や事故の
原因になります。



分解禁止

長時間ご使用にならないとき、 外出されるとき

必ず、コンセントから電源プラグを抜いてください。

再びご使用になられる際は、パネル内部にホコリなどが
ないか確認し、コードやプラグに損傷がないことを
確認してください。

ご使用中に本体に近づきすぎないで ください

心地よいと思える温度でも、低温やけどの
症状になるおそれがあります。

商品の仕様

※この商品は海外ではご使用できません

※商品の仕様は予告なく変更する場合がございます。

品番 (型番)	NBC004
製品サイズ	約 H333 × W240 × D118 (mm)
製品質量	約 2.0 kg
定格電圧	AC100V
定格周波数	50 / 60Hz
消費電力	強 : 1200w 弱 : 600w 送風 : 30w
安全装置	電流ヒューズ、温度ヒューズ、サーモスタット、転倒安全スイッチ
連続使用時間	約 5 時間で自動電源オフ
感知範囲	センサーから約 90°、約 3 m
主要材質	防火 ABS、防火 PP、ガラス繊維 PBT、アルミ、鉄
電源コード長さ	約 1.5m

保証とアフターサービス

必ずお読みください。

保証書

この取扱説明書の最後のページ（裏表紙）が保証書となります。

保証期間

保証期間は、お買い上げ日より1年間です。

保証期間内に故障した場合は、保証規定にしたがって修理または交換させていただきます。

アフターサービスについて

ご不明な点はお買い上げの店舗にお問い合わせください。

修理MEMO

保証書

人感センサー付きセラミックヒーター NBC004

本書は、お買い上げから下記期間内に故障が発生した場合に、
下記の保証規定により無料修理または交換を行うことをお約束するものです。

※お買い上げ日		保証期間	
年 月 日		お買い上げ日より：1年間	
お客様	お名	※販売店	店名
	ご住所 〒		注文番号
	電話 () -		

保証規定

- 取扱説明書、本体貼付ラベルなどの注意書きにしたがった正常な使用状態で故障及び損傷した場合には、弊社が無料にて修理または交換いたします。
- 保証期間内に、故障などによる無料修理または交換をお受けになる場合には、お買い上げの店舗にて、修理または交換をご依頼ください。
- 保証内容は本製品自体の無料修理または交換に限ります。保証期間内においても、その他の保証はいたしかねます。

4. 保証期間内におきましても次の場合には有料修理または交換になります。

- 使用上の誤り、不当な修理、改造などによる故障及び損傷
- お買い上げ後の落下などによる故障及び損傷
- 火災、地震、その他の天災地変による故障及び損傷
- 一般家庭用以外（たとえば業務用の長時間使用、車両・船舶への搭載など）に使用された場合の故障及び損傷
- お買い上げ後の移動、輸送または什器・備品などとの接触による故障及び損傷
- 本書にお買い上げ年月日、お客様名、販売店名、注文番号が不明の場合

- 本書は日本国内においてのみ有効です。
- 本書は再発行いたしませんので紛失しないよう大切に保管してください。

修理MEMO

※ この保証書は本書に明示した期間、条件のもとにおいて無料修理または交換をお約束するものです。
したがって、この保証書によって保証書を発行しているもの（保証責任者）、及び
それ以外の事業者に対するお客様の法律上の権利を制限するものではありません。
保証期間経過後の修理などについてご不明の場合は、お買い上げの店舗にお問い合わせください。

有限会社ウェイウェイ貿易

〒810-0073 福岡県福岡市中央区舞鶴1丁目1-8 孔ホーリーランド天神8F